

marantz®

Model PM-10 Owner's Manual

Integrated Amplifier

Contenu

Accessoires	2
À propos de la télécommande	2
Insertion des piles	2
Portée de la télécommande	2
Caractéristiques	3
Audio haute qualité	3
Haute performance	3
Nomenclature et fonctions	4
Panneau avant	4
Panneau arrière	5
Télécommande	6
Connexions	8
Branchement enceintes	8
Connexion des enceintes	9
Connexion à double câblage	9
Connexion d'un dispositif de lecture	10
À propos des connecteurs symétriques	10
Connexion d'un dispositif d'enregistrement	10
Connexion F.C.B.S.	11
Préparatifs pour la connexion F.C.B.S.	11
Connexion complète double amplificateur stéréo	12
Connexion pour la lecture multi-canaux 5.1	14
Connexion d'un préamplificateur	15
Connexion de dispositifs avec des connecteurs de télécommande	16
Effectuer des opérations avec la télécommande sur cet appareil sans contact visuel	16
Connexion à distance d'appareils audio Marantz	16
Connexion du cordon d'alimentation	16

Lecture	17
Mise sous tension	17
Sélection de la source d'entrée	17
Réglage du volume	17
Coupure temporaire du son	18
Réglage de la balance des canaux gauche et droit	18
Extinction de l'affichage et du panneau d'illumination	18
Extinction complète du panneau d'illumination	18
Lecture de CD	19
Enregistrement	19

Réglages	20
Plan du menu de l'interface graphique	20
Fonctionnement du menu	20
PUREST	21
PHONO	21
AUTO STBY (Auto Standby)	21

Conseils	22
Conseils	23
Dépistage des pannes	24
Message d'erreur	26

Annexe	27
Explication des termes	27
Spécifications	28
Index	30

Nous vous remercions d'avoir acquis cet appareil Marantz. Afin d'assurer son bon fonctionnement, veuillez lire attentivement ce manuel de l'utilisateur avant d'utiliser l'appareil.

Après avoir lu le manuel, veuillez le conserver pour toute référence future.





Ce manuel peut également être lu sur un navigateur internet. Lancez votre navigateur internet depuis une tablette ou un ordinateur et entrez l'URL suivant.

manuals.marantz.com/PM10/NA/FR/

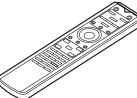
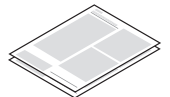

Accessoires

Assurez-vous que les articles suivants sont fournis avec l'appareil.

 Manuel de l'Utilisateur	 Cordon d'alimentation
 Instructions de sécurité	 Télécommande (RC004PMSA)
 Garantie (Pour USA/Pour CANADA)	 Piles R03/AAA

À propos de la télécommande

Insertion des piles

1 Déplacez le couvercle arrière dans la direction de la flèche et retirez-le.

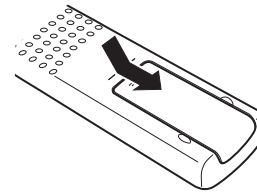

2 Insérez correctement deux piles dans le compartiment à pile comme indiqué.

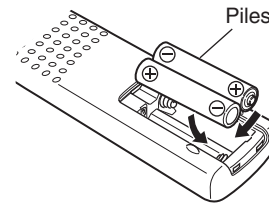

3 Remettez le couvercle en place.

REMARQUE

- Pour éviter un endommagement de la télécommande ou une fuite du liquide des piles :
 - Ne pas mélanger piles neuves et anciennes.
 - Ne pas utiliser deux types de piles différents.
- Ôtez les piles de la télécommande si vous ne l'utilisez pas pendant longtemps.
- En cas de fuite du liquide de pile, essuyez soigneusement l'intérieur du compartiment avant d'insérer de nouvelles piles.

Portée de la télécommande

Pointez la télécommande vers le capteur de télécommande de l'unité.

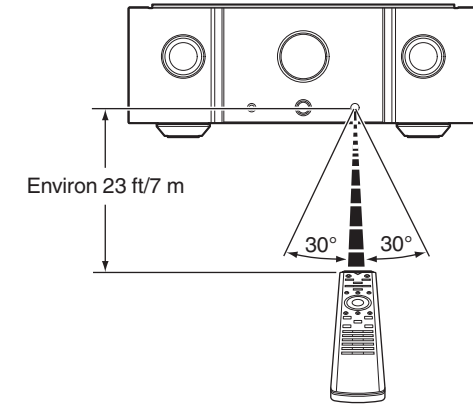

Caractéristiques

Audio haute qualité

- **HDAM®Module SA3**

Cet appareil inclut les HDAM®SA3 qui ont été développé pour les modèles haut de gamme. Le module HDAM®SA3 est intégré dans de nombreux composants, tels que l'égaliseur phono à rétroaction de courant.

- **Circuit de l'amplificateur à configuration équilibrée à tous les étages**

Cet appareil est doté d'une configuration équilibrée à tous les étages et l'amplificateur de puissance reçoit la sortie via une connexion BTL (Bridged Transless). Les bornes positive et négative des enceintes sont directement commandées par l'étage de sortie de l'amplificateur de puissance pour présenter une capacité d'entraînement élevée. De plus, étant donné que le courant d'entraînement des enceintes ne va pas directement dans le circuit de mise à la terre, la tension qui sert de base à l'amplification est stabilisée, réduisant le bruit et les interférences entre les circuits, de sorte que l'amplification s'effectue avec précision.

- **Commande linéaire du volume**

Le bouton de commande a adopté le design des modèles haut de gamme. Pour un meilleur rapport S/B, le MAS6116 de Micro Analog Systems et le HDAM®SA3 ont été combinés, ce qui permet un réglage fluide dans la plage de 0 à -100 dB par tranches de $\pm 0,5$ dB.

- **Module d'amplificateur de puissance de commutation Hypex**

L'amplificateur de puissance utilise au total 4 modules d'amplificateur de puissance de commutation Hypex NCore® avec des connexions BTL. Les performances du module de l'amplificateur de commutation sont excellentes et présentent une distorsion minimale lors du passage de la fréquence basse à la fréquence élevée et aucun changement de réponse de fréquence, quelle que soit l'impédance des enceintes. L'utilisation combinée avec un circuit de préamplificateur à haute vitesse avec HDAM®SA3 permet une reproduction fidèle et précise des informations détaillées dans les sources audio DSD et haute résolution.

- **Structure d'amplificateur double**

L'amplificateur de cet appareil est équipé d'une structure double, le préamplificateur et l'alimentation tampon, adoptant ainsi la conception des modèles haut de gamme. Cette structure double permet à l'amplificateur de puissance tampon de faire fonctionner les enceintes de manière très puissante, en évitant les parasites provenant de la force électromagnétique arrière des enceintes. Le préamplificateur fait fonctionner l'alimentation tampon avec une distorsion extrêmement faible.

- **Égaliseur phono à rétroaction de courant constant**

Cet appareil intègre l'égaliseur phono à rétroaction de courant constant, qui a été conçu pour les modèles haut de gamme. Cet égaliseur, développé par Marantz, présente à la fois les avantages des égaliseurs phono de type NF et des égaliseurs phono de type CR. De plus, il prend en charge les cellules MC et MM. La borne d'entrée PHONO est également dotée d'un commutateur d'impédance d'entrée. Outre les cellules qui présentent une impédance moyenne à élevée, il fournit l'impédance optimale pour les cellules avec de faibles impédances d'environ 2 à 10 Ω /ohms qui sont représentatives des cellules de marques haut de gamme.

- **Utilisation de pièces de qualité audio élevée**

Des pièces de qualité audio élevée sont utilisées dans l'ensemble du circuit, notamment les résistances MELF de qualité audio élevée adoptées récemment et les condensateurs à film.

- **Affichage**

Cet appareil intègre un écran LCD (Liquid Crystal Display) pour afficher la source d'entrée et le volume. Par rapport aux autres types d'écran, un LCD requiert moins de puissance et génère moins de bruit de radiation, ce qui limite les effets négatifs sur la qualité du son.

- **Châssis à double couche**

- **Bornes d'entrée audio analogiques en cuivre usinées haut de gamme (CD/PHONO seulement)**

- **Bornes d'enceinte en cuivre usinées haut de gamme**

Haute performance

- **Mode pureté extrême**

Il est même possible d'améliorer considérablement la qualité audio en coupant l'alimentation des circuits inutiles lors de l'écoute simple.

- **F.C.B.S.**

Un système F.C.B.S. (Floating Control Bus System) permet à l'utilisateur de connecter jusqu'à quatre unités PM-10, rendant possible de nombreuses applications grâce à des connexions complètes multi-canaux et double amplificateur. De plus, il n'y a pas formation de boucle de mise à la terre parmi plusieurs unités PM-10 connectées. La qualité du son n'est donc pas affectée.

- **Mode BI-AMP**

La connexion double amplificateur complète proposée par Marantz permet un niveau de reproduction sans précédent du champ acoustique. Le fonctionnement synchronisé de deux unités PM-10 est rendu possible grâce à la connexion F.C.B.S. (Floating Control Bus System) où chaque unité PM-10 en mode double amplificateur fonctionne comme amplificateur intégré monaural.

- **Mode Amplificateur de puissance**

Dans ce mode, l'appareil fonctionne comme un amplificateur de puissance.

Nomenclature et fonctions

Panneau avant

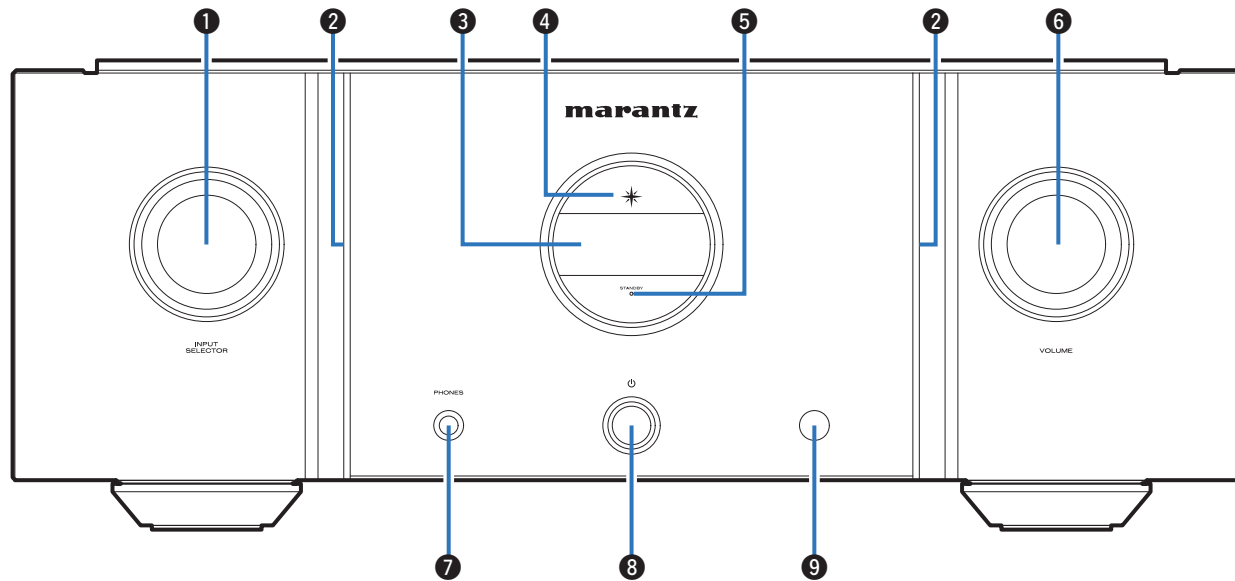

❶ Bouton de sélection de source d'entrée (INPUT SELECTOR)

Elle permet de sélectionner la source d'entrée. (👉 p. 17)

❷ Panneau d'illumination

La lampe d'illumination s'allume (bleu).

❸ Affichage

Cet écran affiche divers types d'informations.

❹ Témoin d'alimentation

Il s'allume comme suit en fonction du statut d'alimentation :

- Sous tension : Bleu
- Veille : arrêt
- Hors tension : Arrêt

❺ Témoin STANDBY

Il s'allume comme suit en fonction du statut d'alimentation :

- Sous tension : Arrêt
- Après la mise sous tension, jusqu'à ce que l'unité puisse être utilisée : Rouge (clignote)
- Veille : Rouge
- Hors tension : Arrêt

❻ Bouton VOLUME

Elles permettent d'ajuster le niveau du volume. (👉 p. 17)

❼ Prise de casque (PHONES)

Utilisée pour connecter un casque.

Lorsque le casque est branché sur cette prise, l'audio ne sera plus transmis aux enceintes connectées.

REMARQUE

- Afin d'éviter toute perte auditive, ne pas augmenter excessivement le niveau du volume lors de l'utilisation du casque.

❽ Touche d'alimentation (⏻)

Elle permet de mettre sous/hors tension l'alimentation. (👉 p. 17)

❾ Capteur de télécommande

Il reçoit les signaux provenant de la télécommande. (👉 p. 2)

Panneau arrière

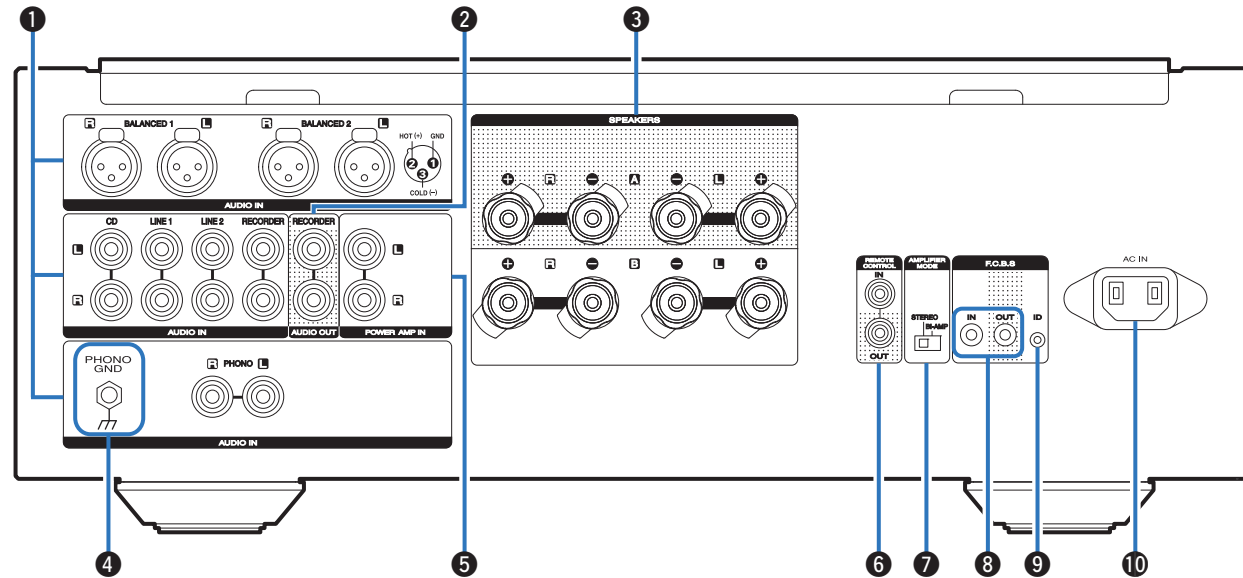
**1 Bornes d'entrée audio analogiques (AUDIO IN)**

Utilisées pour connecter des dispositifs équipés de bornes de sortie audio analogiques.

- "Connexion d'un dispositif de lecture" (☞ p. 10)
- "Connexion d'un dispositif d'enregistrement" (☞ p. 10)

2 Bornes AUDIO OUT (RECORDER)

Utilisés pour connecter la borne d'entrée d'un enregistreur. (☞ p. 10)

3 Bornes d'enceintes (SPEAKERS)

Utilisées pour connecter des enceintes. (☞ p. 8)

4 Prise PHONO GND

Sert à connecter le câble de mise à la terre d'une platine. (☞ p. 10)

5 Connecteurs d'amplificateur de puissance (POWER AMP IN)

Utilisés pour connecter un préamplificateur lorsque cet appareil est utilisé comme amplificateur de puissance. (☞ p. 15)

6 Connecteurs d'entrée/de sortie de la télécommande (REMOTE CONTROL)

Servent à connecter un dispositif audio Marantz compatible avec la fonction de télécommande. (☞ p. 16)

7 Commutateur AMPLIFIER MODE

Sert à changer le mode de l'amplificateur (STEREO/BI-AMP). ("Connexion complète double amplificateur stéréo" (☞ p. 12))

8 Connecteurs F.C.B.S.

Utilisés pour connecter un système de lecture haute qualité en utilisant deux de ces appareils ou davantage. (☞ p. 11)

9 Touche ID F.C.B.S.

Sert à définir le numéro ID pour F.C.B.S. (☞ p. 12)

10 Prise CA (AC IN)

Utilisée pour brancher le cordon d'alimentation. (☞ p. 16)

Télécommande

Utilisation de cet appareil

Pour faire fonctionner l'amplificateur, appuyez sur la touche REMOTE MODE AMP, ce qui bascule la télécommande en mode amplificateur.

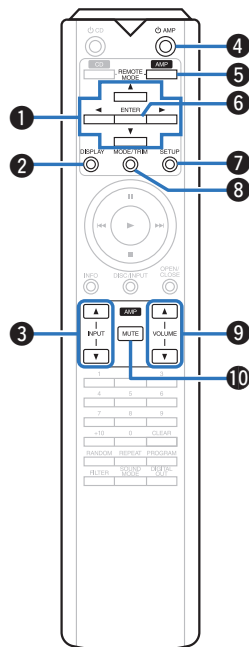

- ❶ **Touches curseurs (▲▼◀▶)**
Elles permettent de sélectionner des éléments.
- ❷ **Touche DISPLAY**
Elle permet de mettre sous/hors tension l'affichage. Maintenez enfoncé pour allumer ou éteindre la lampe d'illumination.
- ❸ **Touches de sélection de la source d'entrée (INPUT ▲▼)**
Elle permet de sélectionner la source d'entrée. (☞ p. 17)
- ❹ **Touche d'alimentation (⏻ AMP)**
Ceci permet de mettre sous/hors tension l'alimentation (veille). (☞ p. 17)
- ❺ **Touche de sélection du mode de télécommande (REMOTE MODE AMP)**
Elle permet de basculer la télécommande en mode amplificateur.
- ❻ **Touche ENTER**
Elle permet de déterminer la sélection.
- ❼ **Touche SETUP**
Elle permet d'afficher le menu de réglage sur l'affichage. (☞ p. 20)
- ❽ **Bouton d'accès au menu de réglage volume (MODE/TRIM)**
Elle permet d'afficher le menu de réglage de la balance du volume sur l'affichage. (☞ p. 18)
- ❾ **Touches VOLUME (▲▼)**
Elles permettent d'ajuster le niveau du volume. (☞ p. 17)
- ❿ **Touche MUTE**
Cette touche met en sourdine la sortie audio. (☞ p. 18)

❑ Fonctionnement du lecteur CD

La télécommande fournie peut être utilisée pour contrôler un lecteur CD Marantz en plus de cet appareil. Pour faire fonctionner un lecteur CD Marantz, appuyez sur la touche CD en Mode Télécommande pour basculer la télécommande en mode de fonctionnement de lecteur CD.

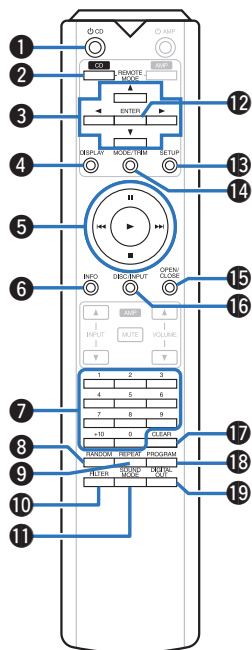

- ❶ Touche d'alimentation (⏻ CD)
- ❷ Touche de sélection du mode de télécommande (REMOTE MODE CD)
- ❸ Touches curseurs (⏮⏭ / ⏭⏮)
- ❹ Touche DISPLAY
- ❺ Touches du système
 - Touches de saut (⏮⏭ / ⏭⏮)
 - Touche Arrêt (■)
 - Touche Lecture (▶)
 - Touche Pause (⏸)
- ❻ Touche Information (INFO)
- ❼ Touches numériques (0 – 9, +10)
- ❽ Touche RANDOM
- ❾ Touche REPEAT
- ❿ Touche FILTER
- ⓫ Touche SOUND MODE
- ⓬ Touche ENTER
- ⓭ Touche SETUP
- ⓮ Touche de changement du mode de lecture (MODE/TRIM)
- ⓯ Touche OPEN/CLOSE
- ⓰ Touche DISC/INPUT
- ⓱ Touche CLEAR
- ⓲ Touche PROGRAM
- ⓳ Touche DIGITAL OUT



- Les opérations de base de l'amplificateur telles que le changement de la source d'entrée, le réglage du volume et le mode muet sont également possibles si le mode de fonctionnement de la télécommande est défini sur CD.
- Lorsque vous l'utilisez, reportez-vous également aux instructions de fonctionnement des autres périphériques.
- La télécommande peut ne pas fonctionner avec certains produits.

Connexions

Contenu

Branchement enceintes	8
Connexion d'un dispositif de lecture	10
Connexion d'un dispositif d'enregistrement	10
Connexion F.C.B.S.	11
Connexion d'un préamplificateur	15
Connexion de dispositifs avec des connecteurs de télécommande	16
Connexion du cordon d'alimentation	16

REMARQUE

- Ne pas brancher le cordon d'alimentation avant d'avoir terminé toutes les connexions.
- Ne groupez pas les cordons d'alimentation avec les câbles de connexion des équipements. Cela pourrait provoquer des ronflements ou autres types de bruit audio indésirables.

Câbles utilisés pour les connexions

Fournit les câbles nécessaires en fonction des dispositifs que vous souhaitez connecter.

Câble de l'enceinte	
Câble audio	
Câble symétrique	
Câble de connexion de la télécommande	

Branchement enceintes

REMARQUE

- Déconnectez la fiche d'alimentation de l'appareil de la prise murale avant de connecter les enceintes.
- Connectez les câbles d'enceinte de façon à ce qu'ils ne dépassent pas des bornes d'enceinte. Le circuit de protection risque d'être activé si les fils touchent le panneau arrière ou si les côtés + et - entrent en contact. ("Circuit de protection" (voir p. 27))
- Ne jamais toucher les bornes d'enceinte lorsque le cordon d'alimentation est connecté. Vous risqueriez de vous électrocuter.
- Utilisez des enceintes dont l'impédance se situe dans les plages indiquées ci-dessous en fonction de la façon dont elles sont utilisées.

Bornes d'enceintes utilisées sur cet appareil	N° des enceintes connectées	Enceintes Impédance
SPEAKERS A (connexion standard)	2 (un ensemble)	4 – 16 Ω/ohms
SPEAKERS B	2 (un ensemble)	4 – 16 Ω/ohms
SPEAKERS A et SPEAKERS B	4 (deux ensembles)	8 – 16 Ω/ohms
SPEAKERS A et SPEAKERS B (connexion à double câblage)	2 (un ensemble)	4 – 16 Ω/ohms

Connexion des câbles d'enceinte

Vérifiez attentivement les canaux gauche (G) et droit (D) et les polarités + (rouge) et - (noire) des enceintes connectées à cet appareil, et veillez à ce que les canaux et les polarités soient correctement connectés.

- 1 **Dénudez environ 3/8 pouce (10 mm) du revêtement de l'embout du câble d'enceinte, puis torsadez fermement le fil conducteur ou coupez-le.**



- 2 **Tournez la borne de l'enceinte dans le sens inverse des aiguilles d'une montre pour la desserrer.**



- 3 **Insérez le fil conducteur du câble d'enceinte dans la garde de la borne de l'enceinte.**

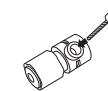

- 4 **Tournez la borne de l'enceinte dans le sens des aiguilles d'une montre pour la resserrer.**



Connecteurs de cosse à fourche



Utilisation de prises bananes

Bien serrer la borne d'enceinte avant d'insérer la prise banane.



Connexion des enceintes

Cet appareil est équipé de deux ensembles de bornes d'enceinte (SPEAKER A et SPEAKER B). Un ensemble d'enceintes peut être relié à chaque jeu de bornes, et un total de deux ensembles d'enceintes peut être connecté.

Le même signal est émis par les bornes des SPEAKERS A et des SPEAKERS B.

Lorsqu'un seul ensemble d'enceintes doit être connecté, utilisez soit les SPEAKERS A soit les SPEAKERS B.

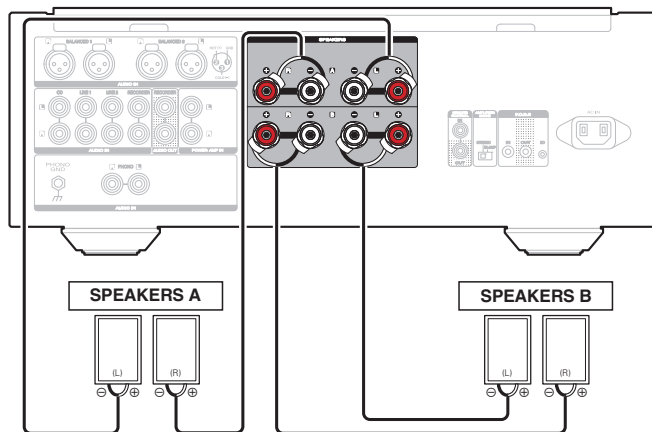

Connexion à double câblage

Cette connexion limite les effets d'interférence de signal entre les enceintes de plage haute (tweeters) et les enceintes de plage basse (woofers), vous permettant ainsi de profiter d'une lecture de haute qualité.

Lorsque vous effectuez un double câblage avec des enceintes à double câblage, connectez les bornes du centre et de la plage haute aux SPEAKERS A (ou aux SPEAKERS B), et les bornes de la plage basse aux SPEAKERS B (ou aux SPEAKERS A).

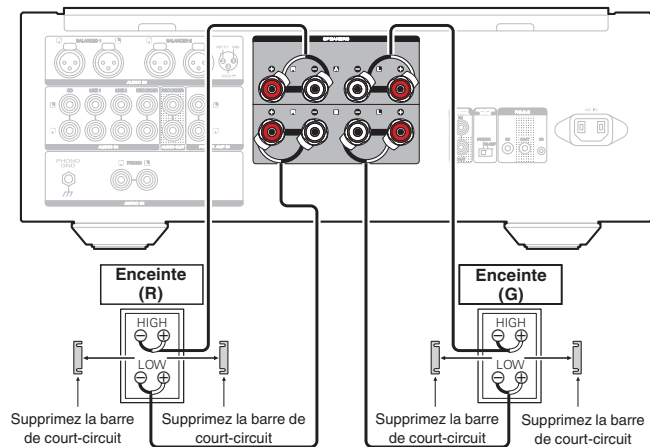

Connexion d'un dispositif de lecture

Vous pouvez connecter des platines, des tuners, des lecteurs CD et des lecteurs audio réseau à cet appareil.

Réglez l'égaliseur de son de cet appareil dans la partie "PHONO" du menu des réglages en fonction du type de cellule de la platine à connecter. (☞ p. 21)

Un bourdonnement provenant des enceintes peut se produire lorsque vous sélectionnez la source d'entrée "PHONO" sur cet appareil et que vous augmentez accidentellement le volume sans connecter la platine.

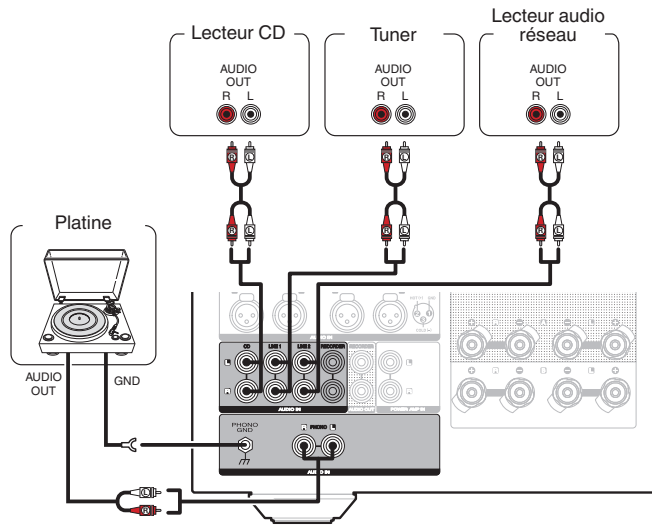

REMARQUE

- La borne de terre (PHONO GND) de cet appareil n'est pas dédiée à des fins de mise à la terre pour la sécurité. Si cette borne est connectée lorsqu'il y a beaucoup de bruit, le bruit peut être réduit. Veuillez noter que, selon la platine, connecter la ligne de terre peut avoir l'effet inverse en augmentant le bruit. Auquel cas, il n'est pas nécessaire de connecter la ligne de terre.



- Les bornes d'entrée PHONO sont équipées d'une fiche à broche courte. Retirez cette fiche pour connecter une platine tourne-disque. Conservez la fiche à broche courte retirée en lieu sûr afin de ne pas la perdre.

À propos des connecteurs symétriques

Cet appareil a des connecteurs à la fois symétriques et asymétriques. Les connecteurs symétriques ont trois broches, ce qui permet la transmission des signaux audio en tant que signal symétrique, réduisant ainsi l'effet de bruit de fond. Ils ont aussi dispositif de verrouillage amovible, ce qui réduit les secousses au niveau de la borne, et rend la connexion plus fiable.

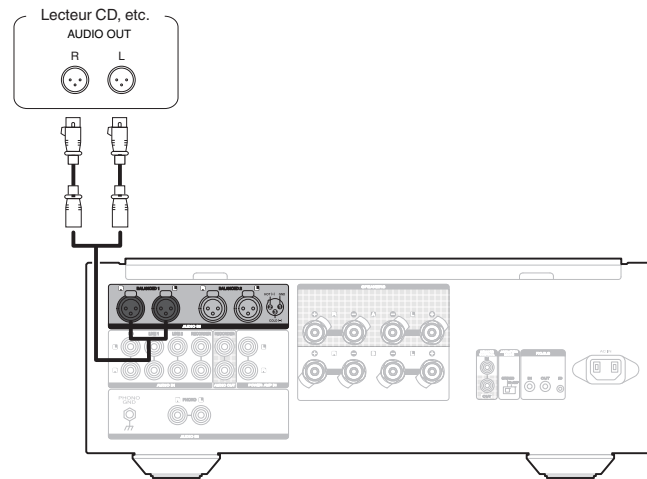

☐ Phases des connecteurs symétriques

La borne XLR pour un usage professionnel est câblée pour l'un des deux systèmes suivants. Cet appareil utilise le système européen.

- Système européen (② PIN=HOT ③ PIN=COLD)

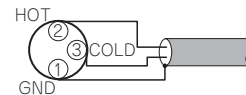

- Système américain (② PIN=COLD ③ PIN=HOT)

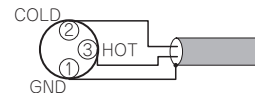

Si un produit qui utilise le système américain est connecté à cet appareil par un câble équilibré, le signal reproduit peut être en phase inversée. Pour corriger l'inversion, connectez le connecteur XLR d'un seul côté en inversant le PIN ② et le PIN ③.

Connexion d'un dispositif d'enregistrement

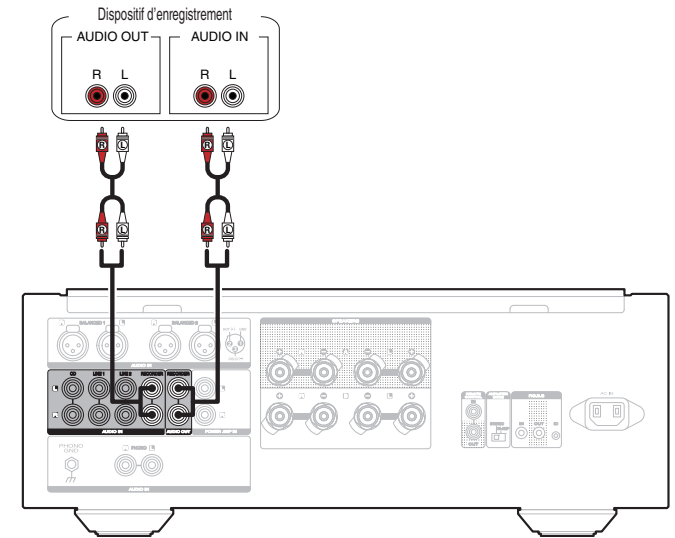

REMARQUE

- Ne jamais insérer la fiche de court-circuitage dans les connecteurs de sortie audio (AUDIO OUT RECORDER). Vous risqueriez de provoquer des dommages.

Connexion F.C.B.S.

Le système F.C.B.S. (Floating Control Bus System) de Marantz est un système audio haute qualité qui regroupe la commande de plusieurs unités PM-10 (maximum 4 unités). Chaque unité est commandée via son identifiant enregistré au préalable.

Les identifiants doivent être donnés à une unité principale (maître) et à une unité subordonnée (esclave) recevant ses ordres du maître. Pour les unités esclaves, enregistrez les identifiants dans l'ordre de réception des ordres du maître.

Une fois les identifiants enregistrés, les unités activeront les opérations de commande groupées telles que la sélection de l'entrée, le contrôle du volume, l'activation et la désactivation du mode muet, l'affichage, le contrôle de la tonalité, etc.

En outre, la connexion F.C.B.S. de plusieurs unités permet de faire passer le son de cet appareil de stéréo à mono afin que l'appareil puisse faire office d'amplificateur mono. Suivez les instructions correspondantes pour effectuer les réglages nécessaires.

Préparatifs pour la connexion F.C.B.S.

❑ Effectuer le branchement F.C.B.S.

Pour utiliser plusieurs appareils PM-10, réalisez cette connexion en plus de la connexion audio.

Pour plus d'informations sur chaque étape de la connexion, reportez-vous aux instructions correspondantes.

Préparez le bon nombre de câbles audio en fonction du nombre d'unités à connecter. Vous pouvez utiliser les types de câbles de connexion suivants.

- Mini prise monaurale de Φ 3,5 ← → Câble de connexion de mini-prise monaurale de Φ 3,5

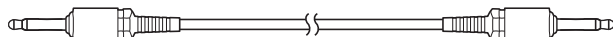

- Mini prise stéréo de Φ 3,5 ← → Câble de connexion de mini-prise stéréo Φ 3,5

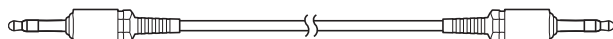

REMARQUE

- Utilisez des câbles sans résistance.

❑ Exemple de branchement

Dans l'exemple de branchement suivant, une unité dont l'identifiant est 1 fait office d'ampli maître pour commander toutes les unités esclaves (identifiants 2 à 4).

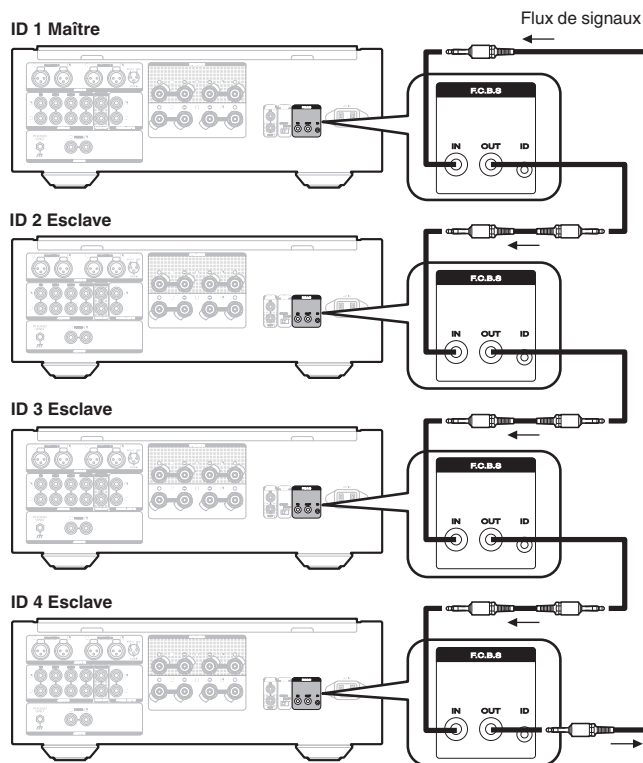

REMARQUE

- La fonction F.C.B.S. du PM-10 est uniquement disponible entre unités PM-10 du même modèle.
- Pour mettre sous tension ou hors tension plusieurs unités à connexion F.C.B.S., mettez sous tension en procédant du plus petit identifiant au plus grand, et mettez hors tension en procédant du plus grand identifiant au plus petit.

❑ Définir un identifiant pour le F.C.B.S.

Lorsque l'appareil est mis sous tension, l'identifiant s'affiche pendant trois secondes.

Pour l'unité maître, l'identifiant doit être 1.

Pour une unité esclave, utilisez 2, 3 ou 4 comme identifiant.

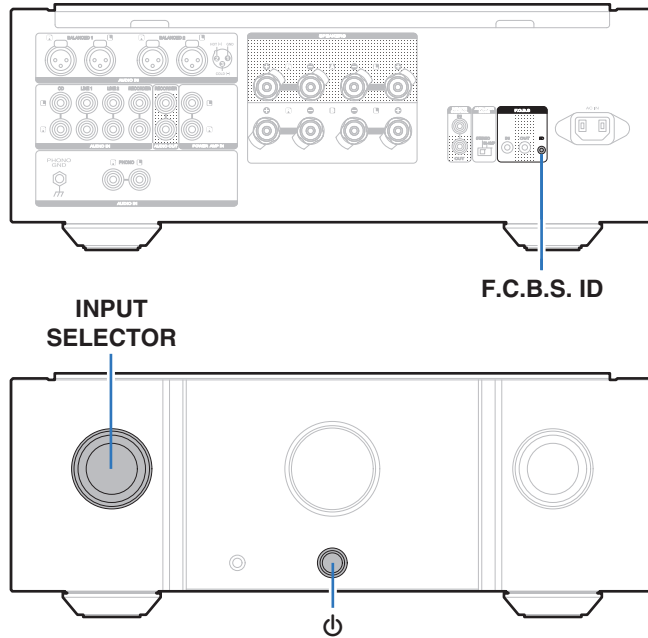

1 Sur le panneau arrière, appuyez simultanément sur l'ID F.C.B.S. et sur .

2 Tournez la molette INPUT SELECTOR pour choisir le numéro de l'identifiant.

3 Éteignez l'unité.

4 Rallumez l'unité.

- Le réglage est sauvegardé.
- L'écran de l'unité enregistrée comme unité esclave affiche "SLAVE".

REMARQUE

- Si vous utilisez ce seul appareil comme ampli stéréo, utilisez le "0" comme identifiant (le réglage par défaut est "0").
- Si l'identifiant n'est pas "0", l'appareil ne peut pas fonctionner de manière autonome.

Connexion complète double amplificateur stéréo

Ce mode permet aux deux amplis connectés à cet appareil de fonctionner comme un seul ampli mono. Pour ce mode, deux unités PM-10 connectées au F.C.B.S. sont requises. Pour changer de mode, utilisez l'interrupteur AMPLIFIÉ MODE à l'arrière de l'appareil lorsqu'il est hors tension. Les dessins ci-dessous sont des exemples d'affichage en mode stéréo et en mode double amplificateur.

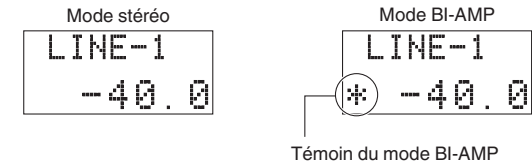

Témoin du mode BI-AMP

En mode double amplificateur, connectez l'appareil à la prise d'entrée du canal gauche. L'entrée du canal droit est désactivée.

Les mêmes signaux sont transmis depuis les bornes d'enceinte droite et gauche.

REMARQUE

- Coupez toujours l'alimentation de l'appareil avant de changer le réglage de l'interrupteur de mode de fonctionnement. Quand vous rallumerez l'appareil, le nouveau réglage entrera en application.
- En mode double amplificateur, les prises d'entrée du canal droit (R) ne peuvent pas être utilisées.
- En mode double amplificateur, les signaux entrants par le canal gauche (L) sont retransmis par les deux canaux. Par conséquent, les mêmes signaux sont transmis depuis les canaux gauche et droit dans la prise du casque, RECORDER OUT.
- Les systèmes d'enceintes branchés à l'aide de connexions complètes double amplificateur doivent prendre en charge les connexions double amplificateur. Avant de connecter vos enceintes, consultez le mode d'emploi accompagnant les enceintes ou contactez le fabricant pour vous assurer qu'elles prennent en charge la connexion double amplificateur.

Lecteur de Super Audio CD, etc.

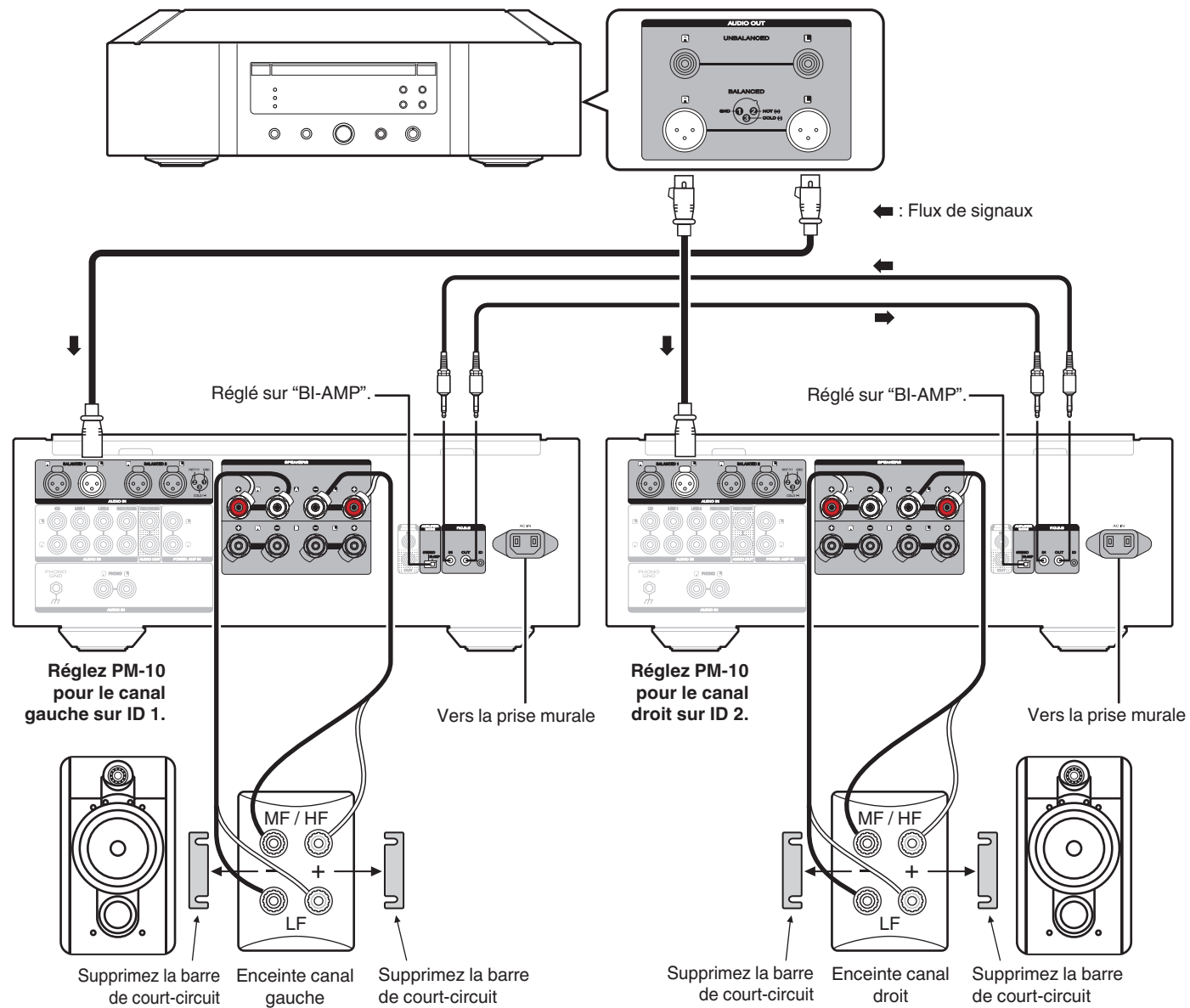

Connexion pour la lecture multi-canaux 5.1

Les trois unités sont connectées à l'aide d'un F.C.B.S.. Pour la connexion F.C.B.S., préparez 3 câbles de connexion audio et reportez-vous à la section F.C.B.S.. (☞ p. 11)

Connectez les lecteurs possédant des sorties analogiques canal 5.1 à chacune des unités.

Si vous utilisez un subwoofer, reportez-vous au mode d'emploi de ce dernier pour plus d'informations.

Définissez les identifiants des trois amplificateurs comme indiqué dans la section Définir un identifiant pour le F.C.B.S.. (☞ p. 12)

- Lorsque l'unité 1 fonctionnera, les unités 2 et 3 fonctionneront également de manière synchronisée.

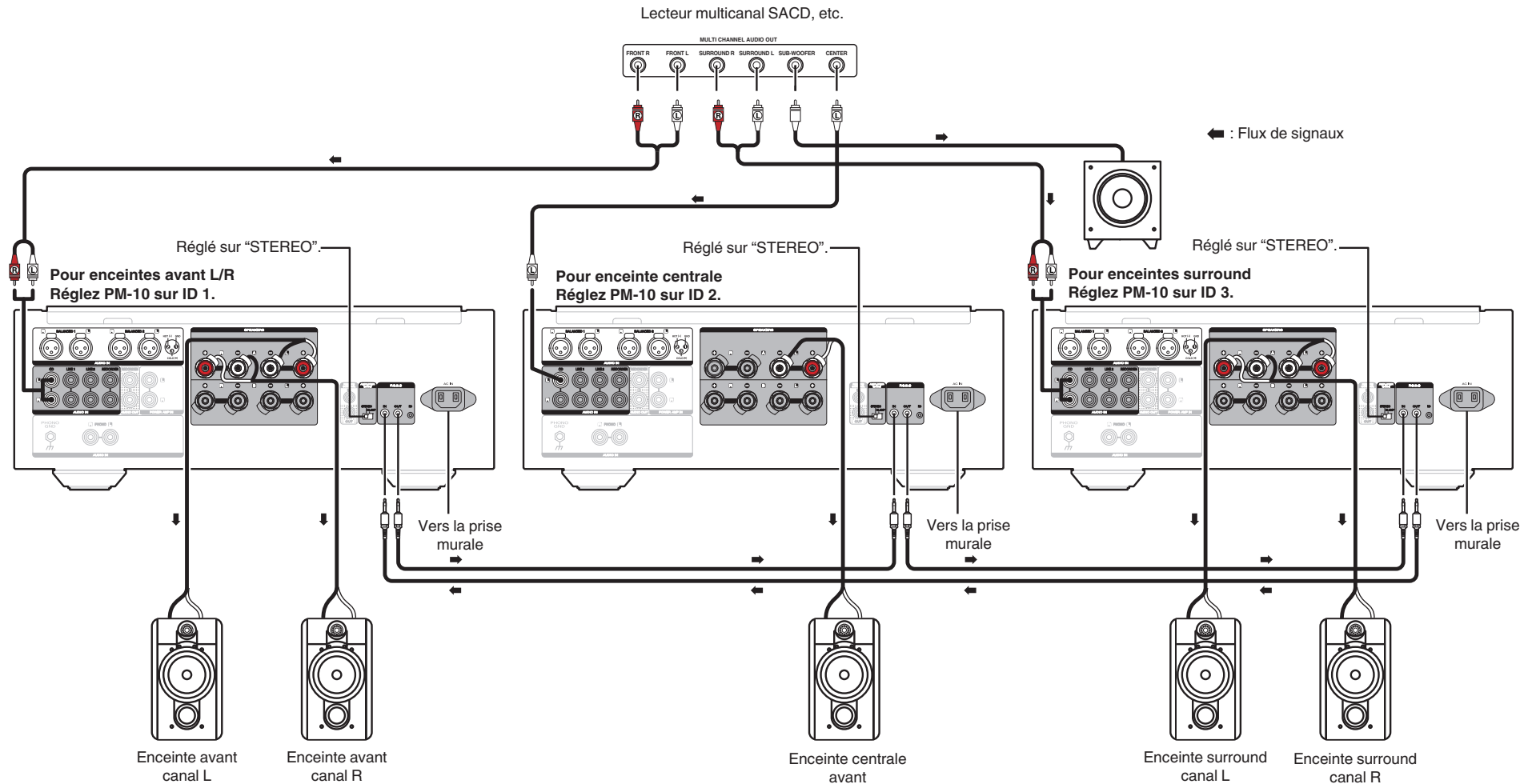

Positionnement des enceintes pour le son multicanaux Super Audio CD

Pour profiter du son multi-canaux Super Audio CD avec la meilleure acoustique possible, il est conseillé de placer les enceintes comme indiqué dans le document ITU-R BS.775-1 de l'ITU (International Telecommunication Union). Les disques multi-canaux Super Audio CD sont enregistrés et mixés de façon à offrir une qualité optimale lorsqu'ils sont utilisés dans un système d'enceintes installé tel qu'indiqué dans le document ITU-R BS.775-1.

- Pour les disques multi-canaux Super Audio CD, les signaux musicaux sont généralement enregistrés sur 5 canaux (3 – 6 canaux parfois) mais dans certains cas, le LFE (pour le subwoofer) est enregistré en tant que sixième canal.
- Chaque disque indique combien de canaux y ont été enregistrés.
- La disposition classique se compose de 3 enceintes à l'avant et 2 à l'arrière étant donné que généralement les disques multicanaux ont 5 canaux. Les 2 enceintes avant, l'enceinte centrale et les 2 enceintes surround (arrière) doivent être placées en cercle autour du point d'écoute. Si vous utilisez des enceintes de taille différente, réglez la balance des volumes depuis l'ampli.
- L'emplacement du subwoofer est indiqué sur l'illustration pour les besoins de l'explication uniquement. Il peut être placé n'importe où dans la pièce. Pour plus d'informations sur la connexion et l'emplacement du subwoofer, reportez-vous à son mode d'emploi.

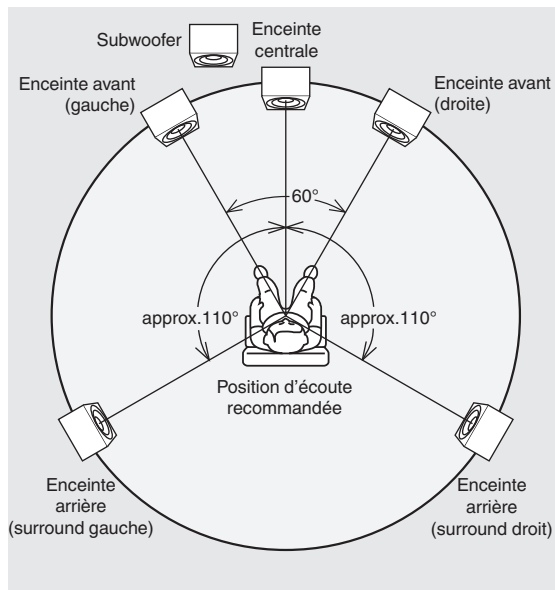

- ITU (International Telecommunication Union)
L'ITU est un organisme spécial des Nations Unies. Il est composé de plusieurs organes dont la Radio Broadcasting Section.
Les recommandations ITU-R BS contiennent des normes liées aux opérations de transmission (audio), l'une d'elles étant la ITU-R BS.775-1, qui gouverne les systèmes audio stéréo multi-canaux.

Connexion d'un préamplificateur

Si vous utilisez un préamplificateur, branchez-le comme indiqué ci-dessous. Vous pourrez alors utiliser cet appareil comme un amplificateur de puissance.

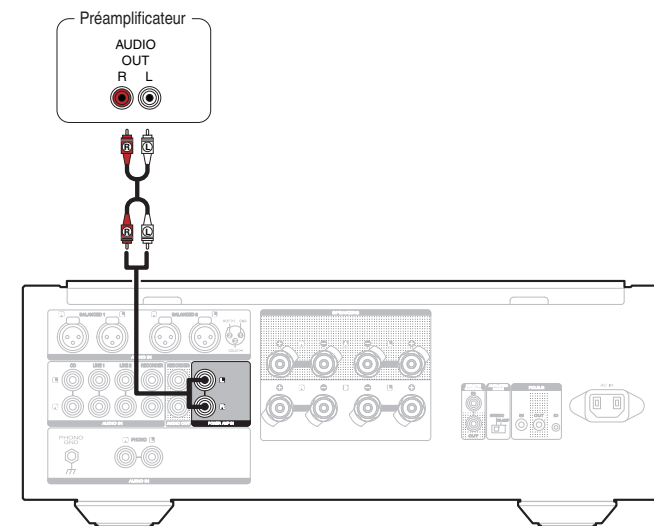

1 Tournez la molette INPUT SELECTOR sur l'appareil pour placer la source d'entrée sur "POWER AMP".



- Les bornes POWER AMP IN sont équipées d'un connecteur à broches courtes. Retirez cette fiche pour connecter un préamplificateur. Conservez la fiche à broche courte retirée en lieu sûr afin de ne pas la perdre.
- Vous ne pouvez pas utiliser les boutons de changement de source d'entrée sur la télécommande pour sélectionner "POWER AMP".

REMARQUE

- Lorsque la source d'entrée est POWER AMP, le réglage du volume, de la mise en sourdine et de la balance n'ont aucun effet. Vous devrez régler le volume sur le préamplificateur.
- Lorsque la source d'entrée est définie sur POWER AMP, vous ne pouvez pas utiliser la télécommande pour sélectionner la source d'entrée.
- Lorsque la source d'entrée est POWER AMP, l'appareil principal est à son volume d'émission maximum. Vérifiez le niveau de sortie sur l'appareil d'entrée avant de lancer la lecture et réglez le volume en conséquence.

Connexion de dispositifs avec des connecteurs de télécommande

Effectuer des opérations avec la télécommande sur cet appareil sans contact visuel

Vous pouvez connecter un récepteur IR externe aux connecteurs de la REMOTE CONTROL pour effectuer des opérations sur cet appareil avec la télécommande fournie sans contact visuel. Cela peut être nécessaire si l'appareil est caché dans un placard ou dans un coin, de sorte que vous ne pouvez pas pointer directement la télécommande vers l'appareil.

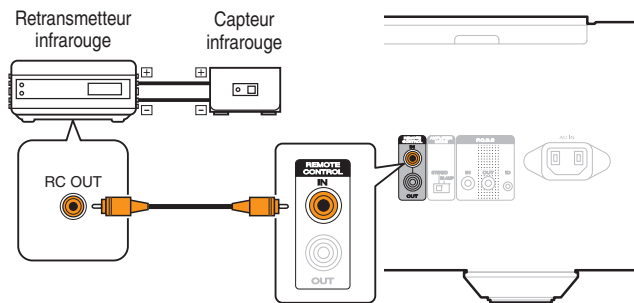

Connexion à distance d'appareils audio Marantz

Vous pouvez transmettre les signaux de la télécommande en connectant simplement un dispositif audio Marantz aux connecteurs IN/OUT de la REMOTE CONTROL à l'aide du câble de connexion à distance fourni avec l'appareil.

Réglez le commutateur de la télécommande situé sur le panneau arrière de l'élément audio connecté sur "EXTERNAL" pour utiliser cette fonctionnalité.

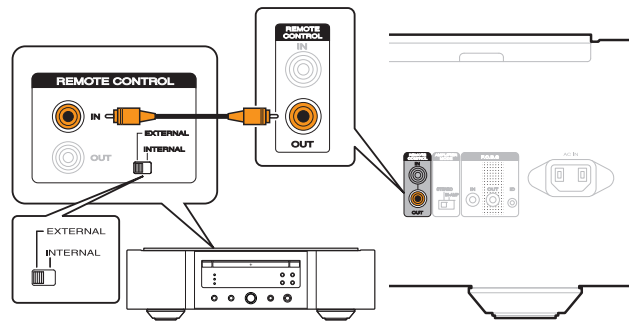

Connexion du cordon d'alimentation

Attendez jusqu'à ce que toutes les connexions aient été effectuées avant de connecter le cordon d'alimentation.

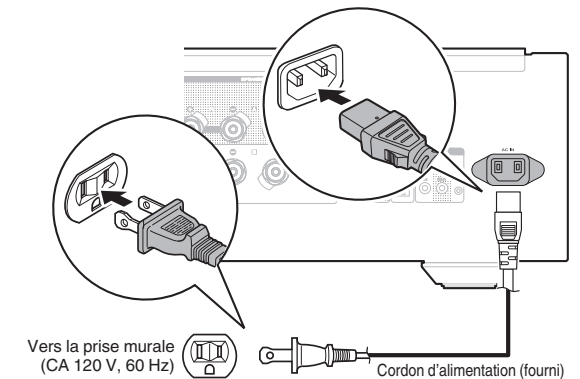

Lecture

☐ Contenu

Mise sous tension	17
Sélection de la source d'entrée	17
Réglage du volume	17
Coupure temporaire du son	18
Réglage de la balance des canaux gauche et droit	18
Extinction de l'affichage et du panneau d'illumination	18
Extinction complète du panneau d'illumination	18
Lecture de CD	19
Enregistrement	19

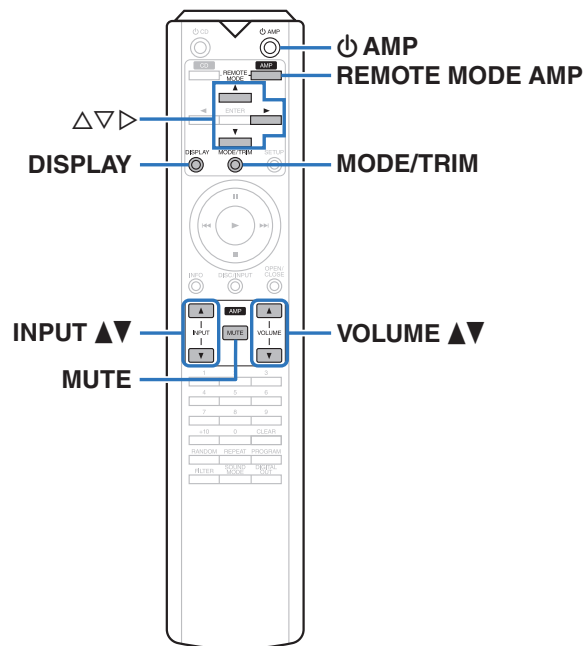

Mise sous tension

1 Appuyez sur **AMP** sur l'unité principale pour mettre l'appareil sous tension.

- Le témoin d'alimentation devient bleu.
- Le témoin de veille clignote en rouge jusqu'à ce que l'appareil puisse être utilisé.



- Appuyez sur **AMP** sur la télécommande pour mettre sous tension à partir du mode veille.
- Vous pouvez également tourner la molette INPUT SELECTOR sur l'appareil principal lorsque l'appareil est en mode veille pour le mettre sous tension.

☐ Passage de l'alimentation à la veille

1 Appuyez sur **AMP** sur la télécommande.

L'appareil bascule en mode veille et le témoin STANDBY s'allume en rouge.

REMARQUE

- L'alimentation continue à être fournie à une partie des circuits, même lorsque l'appareil est en mode veille. Lorsque l'appareil reste inutilisé pendant une période prolongée ou pendant les vacances, appuyez sur **AMP** sur l'appareil principal pour mettre l'alimentation hors tension ou débranchez le cordon d'alimentation de la prise secteur.

Sélection de la source d'entrée

1 Utilisez **INPUT ▲▼** pour sélectionner la source d'entrée à lire.

La source d'entrée sélectionnée apparaît sur l'écran.



- Vous pouvez également sélectionner la source d'entrée en tournant INPUT SELECTOR sur l'appareil principal.

Réglage du volume

1 Utilisez **VOLUME ▲▼** pour régler le volume.



- Vous pouvez également régler le volume en tournant la molette VOLUME sur l'appareil principal.

Coupure temporaire du son

1 Appuyez sur MUTE.

“ATT” apparaît sur l'écran et le son est coupé.



- Pour annuler le mode sourdine, appuyez à nouveau sur MUTE.

□ Réglage du niveau d'atténuation lorsque le son est coupé

Le niveau d'atténuation peut être réglé sur -20 dB, -40 dB ou -∞.

- Le réglage par défaut est -∞.

1 Maintenez enfoncée la touche MUTE pendant au moins 2 secondes.

Le niveau d'atténuation apparaît sur l'écran.

2 Appuyez sur MUTE.

La valeur de réglage du niveau d'atténuation change avec chaque pression sur la touche.



- Si la touche n'est pas sollicitée pendant 2 secondes, la configuration actuelle est sauvegardée et l'écran retrouve son état normal.

Réglage de la balance des canaux gauche et droit

Le volume des canaux gauche et droit peut être réglé par tranche de 0,5 dB entre 0,0 – 9,0 dB.

Le réglage usine par défaut est 0,0 dB (maximum).

1 Appuyez sur MODE/TRIM.

L'appareil entre en mode de réglage.

- La valeur du canal gauche clignote.

2 Utilisez Δ / ∇ pour régler le niveau du canal gauche.

3 Appuyez sur \triangleright .

Le mode de réglage passe au canal droit.

- La valeur du canal droit clignote.

4 Utilisez Δ / ∇ pour régler le niveau du canal droit.

5 Appuyez sur MODE/TRIM.

L'appareil quitte le mode de réglage.

- Si vous avez connecté un périphérique “SLAVE” à l'aide d'un branchement F.C.B.S. ( p. 11), passez à la configuration SLAVE.

Extinction de l'affichage et du panneau d'illumination

Le fonctionnement du circuit d'affichage peut être arrêté pour minimiser le bruit issu de l'affichage et du circuit d'affichage qui pourraient interférer avec le signal de sortie audio analogique.

1 Appuyez sur DISPLAY.

Chaque fois que vous appuyez sur DISPLAY, l'affichage et le panneau d'illumination (bleu) s'allument/s'éteignent simultanément.



- Si vous actionnez le bouton de VOLUME ou une autre commande lorsque l'affichage est éteint, ce dernier se rallume. Une fois l'opération terminée, l'affichage s'éteint automatiquement au bout de 2 secondes environ.

Extinction complète du panneau d'illumination





Avec la procédure suivante, le panneau d'illumination reste toujours éteint, indépendamment de l'activation/de la désactivation de l'affichage.

1 Appuyez et maintenez la touche DISPLAY enfoncée pendant au moins deux secondes pendant que l'affichage est allumé.

Appuyez et maintenez la touche DISPLAY enfoncée pendant au moins deux secondes pendant que la lampe est toujours éteinte pour revenir au réglage normal.



Lecture de CD

Cette section utilise la lecture à partir d'un CD à titre d'exemple.

- 1 Appuyez sur  sur cet appareil pour le mettre sous tension.**
- 2 Utilisez INPUT   pour permuter la source d'entrée sur "CD".**
"CD" apparaît sur l'affichage de cet appareil.
- 3 Lecture du CD.**
- 4 Utilisez VOLUME   pour régler le volume.**

Enregistrement

Les signaux audio entrés dans cet appareil peuvent être émis vers un dispositif d'enregistrement externe. Lors de l'enregistrement audio à partir d'un dispositif de lecture raccordé à cet appareil, le son peut être enregistré avec le dispositif de lecture toujours connecté à cet appareil.

- 1 Appuyez sur  sur cet appareil pour le mettre sous tension.**
- 2 Appuyez sur la touche INPUT   pour passer à la source d'entrée à partir de laquelle vous souhaitez enregistrer.**
La source d'entrée sélectionnée apparaît sur l'affichage de cet appareil.
- 3 L'enregistrement démarre.**
 - Pour plus d'informations sur le fonctionnement, reportez-vous au manuel du propriétaire du dispositif d'enregistrement.

Réglages

Plan du menu de l'interface graphique

Par défaut, des réglages recommandés sont définis pour cet appareil. Vous pouvez personnaliser cet appareil en fonction de votre système actuel et de vos préférences.

Éléments de configuration	Description	Page
PUREST	Définit le mode PUREST, qui offre la meilleure qualité audio. Ce mode limite le bruit susceptible d'affecter la qualité audio en coupant certains circuits de cet appareil.	<u>21</u>
PHONO	Définit l'égaliseur audio de cet appareil en fonction du type ou de l'impédance de la cellule de platine à connecter.	<u>21</u>
AUTO STBY (Auto Standby)	Pour régler si l'appareil se met automatiquement en mode veille si l'appareil reste en mode Arrêt pendant plus de 30 minutes.	<u>21</u>

Fonctionnement du menu

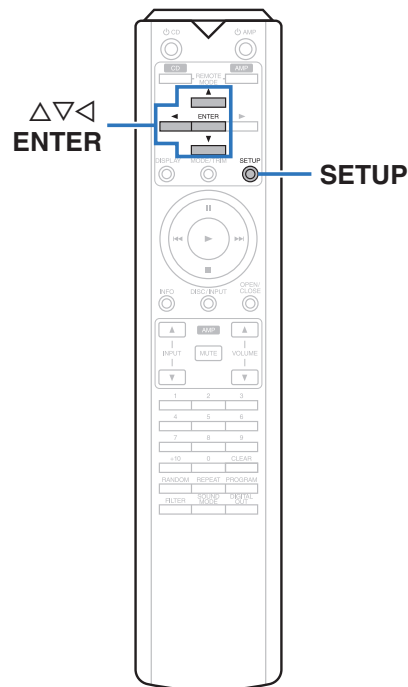

- 1** Appuyez sur **SETUP**.
Le menu apparaît sur l'affichage.
- 2** Utilisez Δ / ∇ pour sélectionner le menu à régler ou à opérer, puis appuyez sur **ENTER**.
- 3** Utilisez Δ / ∇ pour passer au réglage désiré.
- 4** Appuyez sur **ENTER** pour entrer le réglage.
 - Pour revenir à l'élément précédent, appuyez sur \triangleleft .
 - Pour quitter le menu, appuyez sur **SETUP** alors qu'il est affiché à l'écran.
L'affichage revient à l'affichage normal.

PUREST

Il est possible de supprimer les sources de bruit qui perturbent la qualité sonore pour obtenir une lecture de meilleure qualité. Pour cela, il suffit d'arrêter tous les circuits suivants.

- Circuit de sortie d'enregistrement
- Circuit de détection d'état sans signal
- Circuit du casque

ON : Active le mode qualité sonore élevée (mode PUREST).

OFF (Défaut) : Désactive le mode qualité sonore élevée (mode PUREST).



- Lorsque le mode PUREST est activé
 - La sortie audio depuis les connecteurs de sortie de l'enregistreur s'arrête.
 - La fonction de mise en veille automatique est désactivée.
 - Lorsque des casques audio sont connectés, le circuit des casques audio est activé et la sortie audio provient des casques audio.

PHONO

Définit l'égaliseur audio de cet appareil en fonction du type ou de l'impédance de la cellule de platine à connecter.

MM (Défaut) : Sélectionnez ce réglage pour une cellule MM.

MC Low : Utilisez ce réglage pour une cellule MC de moins de 10 Ω /ohms.

MC High : Utilisez ce réglage pour une cellule MC de 10 Ω /ohms ou plus.

REMARQUE

- Si cette opération de modification du paramétrage est effectuée, le son lu est généré environ 10 secondes après la modification. (Le témoin de veille clignote en rouge jusqu'à ce que l'appareil puisse être utilisé.)

AUTO STBY (Auto Standby)

Permet de définir si l'appareil doit se mettre automatiquement en mode veille en cas d'absence de signal d'entrée et si l'appareil ne fonctionne pas pendant plus de 30 minutes.

On : Pour activer le mode Veille auto.

Off (Défaut) : Pour désactiver le mode Veille auto.



- L'affichage indique la durée restante pendant trois minutes avant que l'appareil passe en mode veille.
- En connexion F.C.B.S., seule l'unité maître (ID 1) active le mode veille automatique. Si l'unité maître (ID 1) est utilisée sans entrée audio, réglez le mode veille automatique sur OFF

Conseils

☐ Contenu

Conseils

Je souhaite ajuster le niveau d'atténuation lorsque le son est coupé	23
Je souhaite éteindre les lampes de part et d'autre du panneau principal de l'appareil	23
Je souhaite utiliser deux appareils ou plus pour une lecture haute qualité	23
Je souhaite utiliser la télécommande de cet appareil pour piloter un lecteur CD Marantz	23
Je souhaite utiliser des enceintes compatibles avec le double câblage	23
Je souhaite utiliser cet appareil en tant qu'amplificateur de puissance	23
Je souhaite arrêter certains circuits de cet appareil pour bénéficier d'une lecture de meilleure qualité	23

Dépistage des pannes

L'alimentation ne se met pas sous/hors tension	24
Les opérations ne peuvent pas être effectuées via la télécommande	25
Aucun son n'est émis	25
L'audio souhaité n'est pas émis	26
Le son est interrompu ou on entend des bruits	26
Message d'erreur	26

Conseils

Je souhaite ajuster le niveau d'atténuation lorsque le son est coupé

- Le niveau d'atténuation peut être réglé sur -20 dB, -40 dB ou $-\infty$. (👉 p. 18)

Je souhaite éteindre les lampes de part et d'autre du panneau principal de l'appareil

- Mettez la lampe hors tension. (👉 p. 18)

Je souhaite utiliser deux appareils ou plus pour une lecture haute qualité

- Utilisez des connexions double amplificateur stéréo complètes. (👉 p. 12)
- Utilisez des connexions de lecture multi-canaux. (👉 p. 14)

Je souhaite utiliser la télécommande de cet appareil pour piloter un lecteur CD Marantz

- Appuyez sur la touche REMOTE MODE CD de la télécommande pour basculer la télécommande en mode de lecteur CD. (👉 p. 7)
- Reportez-vous également au manuel d'instructions du lecteur CD.

Je souhaite utiliser des enceintes compatibles avec le double câblage

- Cet appareil est compatible avec des connexions à double câblage. Bénéficiez d'une lecture de haute qualité en utilisant des connexions à double câblage. (👉 p. 9)

Je souhaite utiliser cet appareil en tant qu'amplificateur de puissance

- Connectez le préamplificateur aux connecteurs POWER AMP IN de cet appareil. (👉 p. 15)

Je souhaite arrêter certains circuits de cet appareil pour bénéficier d'une lecture de meilleure qualité

- Paramétrez l'option "PUREST" sur "ON" dans le menu. (👉 p. 21)

Dépistage des pannes

Si un problème se produit, vérifiez d'abord les points suivants:

1. **Les connexions sont-elles correctes ?**
2. **L'appareil est-il utilisé conformément aux descriptions du manuel de l'utilisateur ?**
3. **Les autres composants fonctionnent-ils correctement ?**

Si cet appareil ne fonctionne pas correctement, vérifiez les symptômes dans cette section.

Si les symptômes ne correspondent pas à l'un de ceux décrits ici, veuillez consulter votre revendeur, car cela pourrait être dû à un défaut dans cet appareil. Dans ce cas, débranchez immédiatement l'alimentation et contactez le magasin où vous avez acheté cet appareil.

❑ L'alimentation ne se met pas sous/hors tension

Symptôme	Cause/Solution	Page
L'appareil n'est pas allumé.	<ul style="list-style-type: none"> • Vérifiez que la fiche d'alimentation est correctement introduite dans la prise murale. 	16
L'appareil se met automatiquement hors tension.	<ul style="list-style-type: none"> • Le mode de veille automatique est activé. Lorsque 30 minutes s'écoulent environ sans aucune entrée audio ni aucune opération sur l'appareil, il passe automatiquement en mode veille. Pour désactiver le mode Veille Automatique, réglez "AUTO STBY" dans le menu sur "OFF". 	21
L'appareil se met hors tension et le témoin STANDBY clignote en rouge toutes les 0,5 secondes environ.	<ul style="list-style-type: none"> • En raison de la hausse de température dans cet appareil, le circuit de protection fonctionne. Mettez l'appareil hors tension, patientez une heure environ jusqu'à ce qu'il ait suffisamment refroidi. Puis, mettez l'appareil à nouveau sous tension. 	27
	<ul style="list-style-type: none"> • Veuillez réinstaller cet appareil dans un endroit bien ventilé. 	—
	<ul style="list-style-type: none"> • Vérifiez le branchement des enceintes. Le circuit de protection peut avoir été activé parce que les fils conducteurs du câble des enceintes ont été en contact les uns avec les autres ou un fil conducteur a été déconnecté de la borne et est entré en contact avec le panneau arrière de cet appareil. Après avoir débranché le cordon d'alimentation, réparez en retorsadant fermement le fil conducteur ou en remettant la borne en ordre, puis rebranchez le fil. 	8
	<ul style="list-style-type: none"> • Baissez le volume et mettez l'appareil à nouveau sous tension. 	17
	<ul style="list-style-type: none"> • Le circuit de l'amplificateur de cet appareil est défaillant. Débranchez le cordon d'alimentation et contactez notre centre de service client. 	—

❑ Les opérations ne peuvent pas être effectuées via la télécommande

Symptôme	Cause/Solution	Page
Les opérations ne peuvent pas être effectuées via la télécommande.	• Les piles sont usées. Remplacez-les par des piles neuves.	<u>2</u>
	• Faites fonctionner la télécommande à une distance d'environ 23 ft/7 m de cet appareil et à un angle de 30°.	<u>2</u>
	• Retirez tout obstacle se trouvant entre cet appareil et la télécommande.	—
	• Insérez les piles en respectant la polarité indiquée par les repères ⊕ et ⊖.	<u>2</u>
	• Le capteur de télécommande de l'appareil est exposé à une forte lumière (soleil, lampe fluorescente de type inverseur, etc.). Déplacez l'appareil afin que le capteur de télécommande ne soit plus exposé à une forte lumière.	—
	• Lorsque vous utilisez un dispositif vidéo 3D, la télécommande de cet appareil peut ne pas fonctionner en raison des communications infrarouges entre les appareils (telles que des lunettes et un téléviseur pour l'affichage 3D). Dans ce cas, ajustez la direction des appareils avec la fonction de communications 3D et leur distance pour vous assurer qu'ils n'affectent pas le fonctionnement de la télécommande de cet appareil.	—
	• Appuyez sur la touche REMOTE MODE AMP pour passer le mode de fonctionnement de la télécommande sur "AMP".	<u>6</u>

❑ Aucun son n'est émis

Symptôme	Cause/Solution	Page
Aucun son n'est transmis aux enceintes.	• Vérifiez les connexions de tous les appareils.	<u>8</u>
	• Insérez complètement les câbles de connexion.	—
	• Vérifiez que les bornes d'entrée et les bornes de sortie ne sont pas inversément reliées.	—
	• Vérifiez l'état des câbles.	—
	• Vérifiez que les câbles des enceintes sont correctement connectés. Vérifiez que les fils conducteurs des câbles sont en contact avec la partie métallique des bornes des enceintes.	<u>8</u>
	• Serrez fermement les bornes d'enceintes. Vérifiez les bornes des enceintes pour un éventuel relâchement.	<u>8</u>
	• Vérifiez que la source d'entrée correcte est sélectionnée.	<u>17</u>
	• Réglage du volume.	<u>17</u>
	• Annulez le mode sourdine.	<u>18</u>
	• Aucun son n'est transmis depuis les enceintes quand le casque est branché.	<u>4</u>

❑ L'audio souhaité n'est pas émis

Symptôme	Cause/Solution	Page
Aucun son n'est transmis à une enceinte spécifique.	• Vérifiez que les câbles des enceintes sont correctement connectés.	<u>8</u>
	• Régler la balance des canaux gauche et droit.	<u>18</u>
La gauche et la droite du son stéréo sont inversées.	• Vérifiez si les enceintes gauche et droite sont connectées aux bornes d'enceinte correctes.	<u>8</u>

❑ Le son est interrompu ou on entend des bruits

Symptôme	Cause/Solution	Page
Lorsque vous écoutez un disque, le son est déformé.	• Réglez l'aiguille à une pression appropriée.	—
	• Vérifiez la pointe de l'aiguille.	—
	• Remplacez la cartouche.	—
Lorsque vous écoutez un disque, les enceintes émettent un bourdonnement.	• Vérifiez que la platine est correctement connectée.	<u>10</u>
	• Si une télévision ou un dispositif AV se trouve à proximité de la platine, ces dispositifs peuvent affecter le son de lecture. Installez la platine dans un emplacement aussi loin que possible du téléviseur ou d'autres dispositifs AV.	—
Lorsque vous écoutez un disque, les enceintes émettent un bourdonnement lorsque le volume est élevé. (phénomène de hurlement)	• Installez la platine et les enceintes aussi loin l'une de l'autre que possible.	<u>10</u>
	• Les vibrations des enceintes sont transmises vers le lecteur à travers le plancher. Utilisez des coussins, etc., pour atténuer les vibrations des enceintes.	—

Message d'erreur

Lorsque plusieurs amplis sont connectés à l'aide d'un F.C.B.S., les messages d'erreur décrits dans le tableau ci-dessous peuvent s'afficher sur l'écran. Ces messages peuvent être dus à un problème de configuration des identifiants ou de connexion distante. Vérifiez l'identifiant ou la connexion distante en vous reportant au tableau ci-dessous. Pour plus d'informations sur la configuration des identifiants, consultez la section "Définir un identifiant pour le F.C.B.S." (🔧 p. 12).

Indication	Signification	Cause/Solution
ERROR 02	Plusieurs amplis portent l'identifiant n°2.	• Attribuez différents identifiants aux amplis.
ERROR 03	Plusieurs amplis portent l'identifiant n°3.	
ERROR 04	Plusieurs amplis portent l'identifiant n°4.	
ERROR 11	Les amplis n°2 à 4 ne peuvent pas communiquer avec l'ampli n°1.	• Si l'ampli n°1 n'est pas allumé, allumez-le. • Vérifiez si le câble de connexion distante est correctement branché.
ERROR 12	L'ampli n°1 ne peut pas communiquer avec les amplis n°2 à 4.	• Si plusieurs amplis portent l'identifiant n°1, reconfigurez les identifiants correctement. • Si l'ampli n°1 est connecté à l'ampli n°0, reconfigurez les identifiants correctement. • Vérifiez si le câble de connexion distante est correctement branché.

Annexe

Explication des termes

Cellule MM/MC

Il existe deux types de cellule pour les platines : MM (Moving Magnet) et MC (Moving Coil). Comme les niveaux de sortie de ces deux types de cellule ne sont pas les mêmes, le réglage de l'égaliseur de son qui équipe cet appareil doit être positionné selon le type de cellule de votre platine vinyl. Pour modifier ce réglage, allez dans la section "PHONO" du menu des réglages. (☞ p. 21)

Impédance des enceintes

Il s'agit de la valeur de la résistance CA, indiquée en Ω (ohms).

Une puissance supérieure peut être obtenue lorsque cette valeur est plus faible.

Circuit de protection

Cette fonction est destinée à prévenir les dommages aux composants sur secteur lorsqu'une anomalie, surcharge ou surtension par exemple, survient pour une raison quelconque.

Si un dysfonctionnement se produit sur cet appareil, le témoin d'alimentation clignote en rouge et l'appareil passe en mode veille.

Spécifications

• Puissance de sortie RMS (entraînement simultané des deux canaux) :	200 W x 2 (charge de 8 Ω/ohms, 1 kHz, T.H.D 0,05 %) 400 W x 2 (charge de 4 Ω/ohms, 1 kHz, T.H.D 0,1 %)
• Distorsion harmonique totale (1 kHz, entraînement simultané des deux canaux, 100 W, charge de 8 Ω/ohms) :	0,005 %
• Réponse en fréquence (CD, 1 W, charge de 8 Ω/ohms) :	5 Hz – 50 kHz ±3 dB
• Facteur d'amortissement (charge de 8 Ω/ohms, de 20 Hz à 20 kHz) :	500
• Sensibilité d'entrée/Impédance d'entrée	
PHONO (MC Low) :	280 μV/10 Ω/ohms
PHONO (MC High) :	280 μV/49 Ω/ohms
PHONO (MM) :	2,6 mV/47 kΩ/kohms
BALANCED :	880 mV/40 kΩ/kohms
CD/LINE/RECORDER :	440 mV/20 kΩ/kohms
POWER AMP :	1,5 V/20 kΩ/kohms
• Niveau d'entrée PHONO maximum autorisé (1 kHz) :	
MC :	8 mV
MM :	80 mV
• Déviation RIAA (de 20 Hz à 20 kHz) :	±0,5 dB
• S/N (IHF-A, charge de 8 Ω/ohms)	
PHONO (MC) :	76 dB (entrée 0,5 mV, sortie 1 W)
PHONO (MM) :	88 dB (entrée 5 mV, sortie 1 W)
BALANCED :	111 dB (entrée 4 V, sortie nominale)
CD/LINE/RECORDER :	111 dB (entrée 2 V, sortie nominale)
• Alimentation requise :	CA 120 V, 60 Hz
• Consommation électrique :	270 W
• Consommation d'énergie en mode veille :	0,3 W

Pour des raisons d'amélioration, les caractéristiques et l'apparence sont susceptibles d'être modifiées sans avertissement préalable.

❑ **Dimensions** (Unité : po (mm))

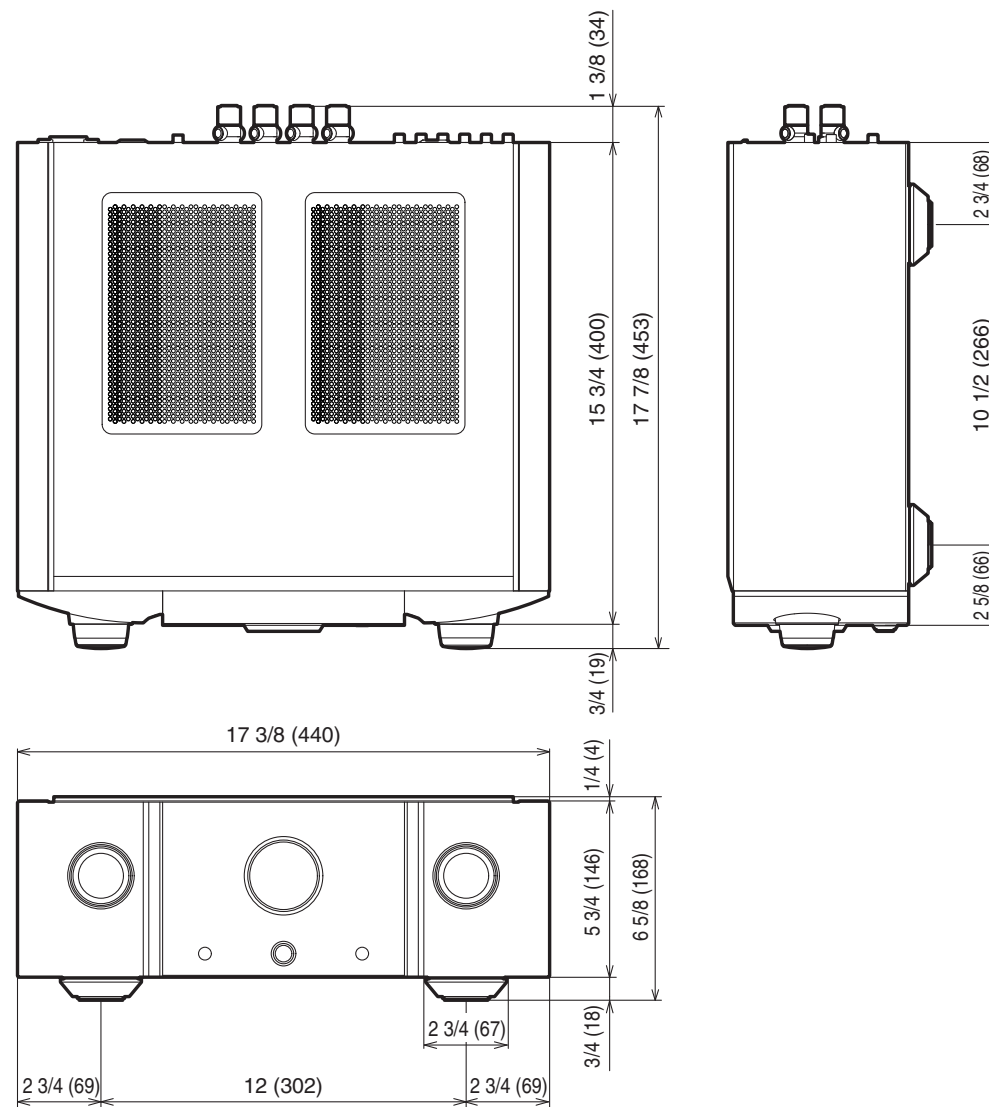

❑ **Poids : 46 lbs 15 oz (21,3 kg)**

Index

C		L		S	
Circuit de protection	27	Lecteur CD	10, 19	Source d'entrée	17
Connexion de la télécommande	16	Lecteur audio réseau	10		
Conseils	23	Luminosité de l'affichage	18	T	
				Télécommande	6
				Tuner	10
D		M		V	
Dépistage des pannes	24	Mise en sourdine	18	Volume	17
Double câblage	9	Mode Veille auto	21		
E		P			
Enceintes	8	Panneau arrière	5		
		Panneau avant	4		
F		Périphérique d'enregistrement	10		
F.C.B.S.	11	Plan du menu de l'interface graphique	20		
		Platine	10		
I					
Impédance des enceintes	27				

www.marantz.com

You can find your nearest authorized distributor or dealer on our website.

marantz[®] is a registered trademark.