

marantz

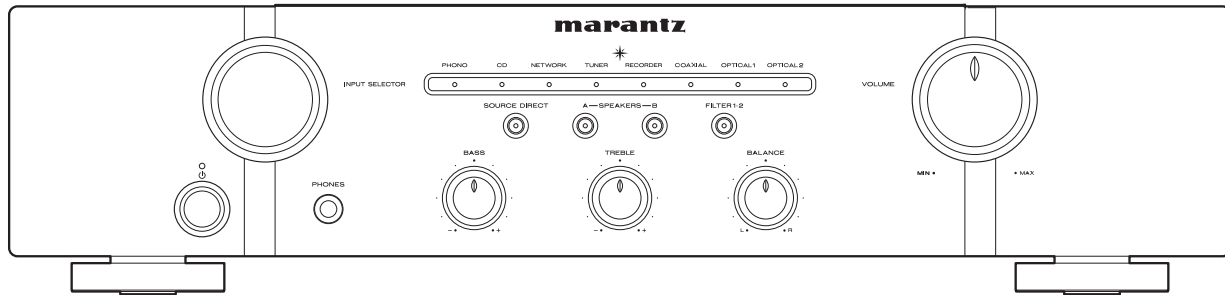

PM6007 | Integrated Amplifier

QUICK START GUIDE

Bienvenido

Gracias por elegir un amplificador Marantz. En esta guía encontrará instrucciones paso a paso que le ayudarán a configurar su amplificador.

Antes de empezar

Contenido de la caja

Guía de inicio rápido

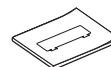

Amplificador

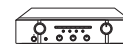

Manual del usuario



Cable de alimentación



Instrucciones de seguridad



Mando a distancia (RC004PMCD)

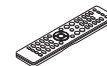

Garantía (para EE. UU. / para CANADÁ)



Pilas R03/AAA



Elementos requeridos para la instalación



Reproductor de CD



Sistemas de altavoces



Cable para altavoz



Tenga en cuenta que las ilustraciones de este manual se ofrecen con fines explicativos y pueden no corresponderse con la unidad real.

Configuración

El proceso de configuración consta de seis pasos.

- 1 Colocar las pilas en el mando a distancia
- 2 Conecte los altavoces a PM6007
- 3 Conecte el reproductor de CD a PM6007
- 4 Enchufe el cable de alimentación en una alimentación de la toma de corriente
- 5 Encienda el PM6007 y establezca los altavoces para la salida de audio en SPEAKERS A
- 6 Inicie la reproducción del CD

1 Colocar las pilas en el mando a distancia

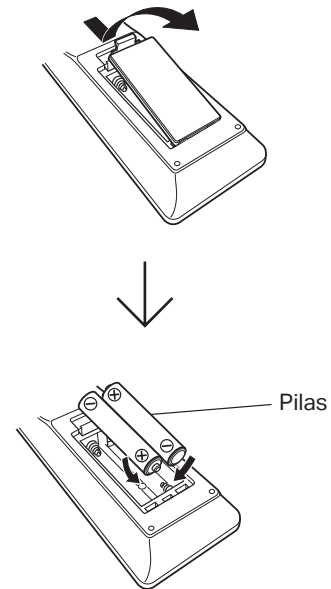

2 Conecte los altavoces a PM6007

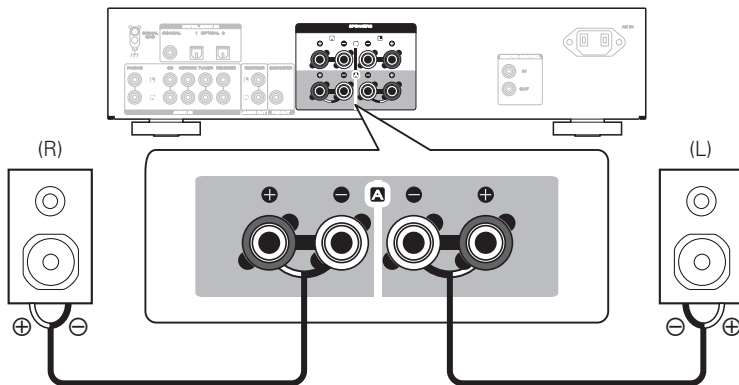

Conexión de los cables para los altavoces

- 1 Quite aproximadamente 3/8 pulgadas (10 mm) del revestimiento del extremo del cable del altavoz y retuerza firmemente el alambre interior o súdelo.
- 2 Gire el terminal de altavoz en el sentido contrario a las agujas del reloj para soltarlo.
- 3 Inserte el alambre interior del cable del altavoz en el terminal de altavoz hasta el fondo.
- 4 Gire el terminal de altavoz en el sentido de las agujas del reloj para apretarlo.



3 Conecte el reproductor de CD a PM6007

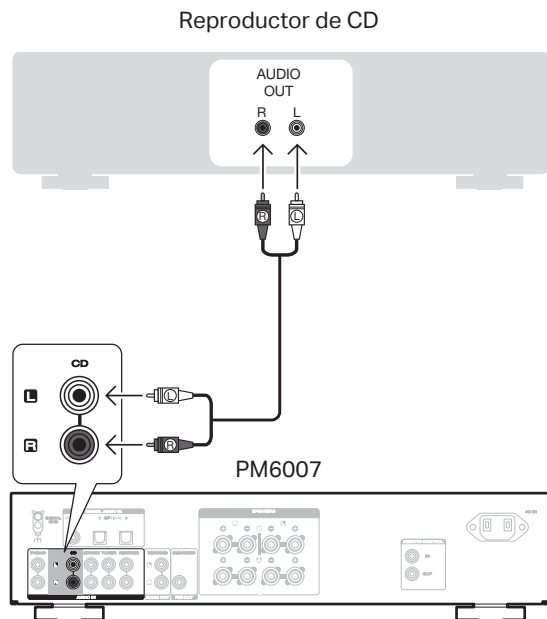

4 Enchufe el cable de alimentación en una alimentación de la toma de corriente

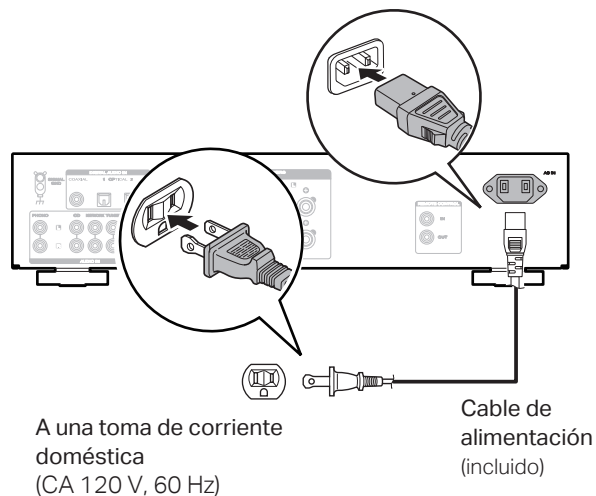

5 Encienda el PM6007 y establezca los altavoces para la salida de audio en **SPEAKERS A**

1 Baje el volumen al nivel mínimo.

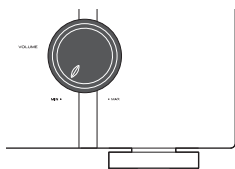

2 Pulse el botón de alimentación.

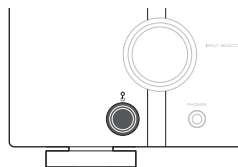

3 Pulse **SPEAKERS A**.
El indicador **SPEAKERS A** se iluminará y los altavoces para la salida de audio quedarán establecidos en **SPEAKERS A**.

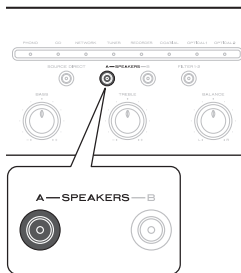

6 Inicie la reproducción del **CD**

1 Ajuste la fuente de entrada en "CD".



2 Inicie la reproducción del reproductor de CD.

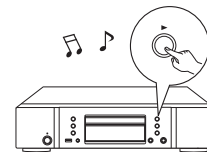

3 Ajuste el volumen.

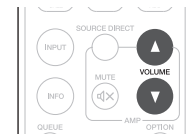

Manual del usuario

- Consulte el manual de la web para obtener información sobre otras funciones y detalles del procedimiento de funcionamiento.
manuals.marantz.com/PM6007/NA/ES/



Manual en línea

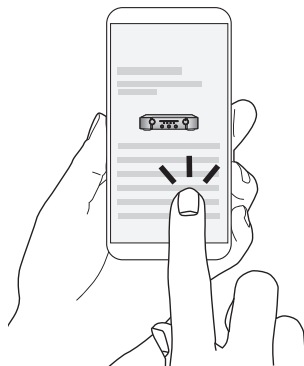

- Para obtener más información, visite **www.marantz.com**

www.marantz.com

You can find your nearest authorized distributor or dealer on our website.

marantz is a registered trademark.