





marantz[®] AV Surround Receiver
SR6005

User Guide

SAFETY PRECAUTIONS



CAUTION
RISK OF ELECTRIC SHOCK
DO NOT OPEN



CAUTION:
TO REDUCE THE RISK OF ELECTRIC SHOCK, DO NOT REMOVE COVER (OR BACK). NO USER-SERVICEABLE PARTS INSIDE. REFER SERVICING TO QUALIFIED SERVICE PERSONNEL.

The lightning flash with arrowhead symbol, within an equilateral triangle, is intended to alert the user to the presence of uninsulated "dangerous voltage" within the product's enclosure that may be of sufficient magnitude to constitute a risk of electric shock to persons.

The exclamation point within an equilateral triangle is intended to alert the user to the presence of important operating and maintenance (servicing) instructions in the literature accompanying the appliance.

WARNING:
TO REDUCE THE RISK OF FIRE OR ELECTRIC SHOCK, DO NOT EXPOSE THIS APPLIANCE TO RAIN OR MOISTURE.

IMPORTANT SAFETY INSTRUCTIONS

1. Read these instructions.
2. Keep these instructions.
3. Heed all warnings.
4. Follow all instructions.
5. Do not use this apparatus near water.
6. Clean only with dry cloth.
7. Do not block any ventilation openings. Install in accordance with the manufacturer's instructions.
8. Do not install near any heat sources such as radiators, heat registers, stoves, or other apparatus (including amplifiers) that produce heat.
9. Do not defeat the safety purpose of the polarized or grounding-type plug. A polarized plug has two blades with one wider than the other. A grounding type plug has two blades and a third grounding prong. The wide blade or the third prong are provided for your safety. If the provided plug does not fit into your outlet, consult an electrician for replacement of the obsolete outlet.
10. Protect the power cord from being walked on or pinched particularly at plugs, convenience receptacles, and the point where they exit from the apparatus.
11. Only use attachments/accessories specified by the manufacturer.
12. Use only with the cart, stand, tripod, bracket, or table specified by the manufacturer, or sold with the apparatus. When a cart is used, use caution when moving the cart/apparatus combination to avoid injury from tip-over.
13. Unplug this apparatus during lightning storms or when unused for long periods of time.
14. Refer all servicing to qualified service personnel. Servicing is required when the apparatus has been damaged in any way, such as power-supply cord or plug is damaged, liquid has been spilled or objects have fallen into the apparatus, the apparatus has been exposed to rain or moisture, does not operate normally, or has been dropped.
15. Batteries shall not be exposed to excessive heat such as sunshine, fire or the like.



CAUTION:

To completely disconnect this product from the mains, disconnect the plug from the wall socket outlet.

The mains plug is used to completely interrupt the power supply to the unit and must be within easy access by the user.

PRECAUTION:

Pour déconnecter complètement ce produit du courant secteur, débranchez la prise de la prise murale.

La prise secteur est utilisée pour couper complètement l'alimentation de l'appareil et l'utilisateur doit pouvoir y accéder facilement.

PRECAUCIÓN:

Para desconectar completamente este producto de la alimentación eléctrica, desconecte el enchufe del enchufe de la pared.

El enchufe de la alimentación eléctrica se utiliza para interrumpir por completo el suministro de alimentación eléctrica a la unidad y debe de encontrarse en un lugar al que el usuario tenga fácil acceso.

FCC INFORMATION (For US customers)

1. PRODUCT

This product complies with Part 15 of the FCC Rules. Operation is subject to the following two conditions: (1) this product may not cause harmful interference, and (2) this product must accept any interference received, including interference that may cause undesired operation.

2. IMPORTANT NOTICE: DO NOT MODIFY THIS PRODUCT

This product, when installed as indicated in the instructions contained in this manual, meets FCC requirements. Modification not expressly approved by Marantz may void your authority, granted by the FCC, to use the product.

3. NOTE

This product has been tested and found to comply with the limits for a Class B digital device, pursuant to Part 15 of the FCC Rules. These limits are designed to provide reasonable protection against harmful interference in a residential installation.

This product generates, uses and can radiate radio frequency energy and, if not installed and used in accordance with the instructions, may cause harmful interference to radio communications. However, there is no guarantee that interference will not occur in a particular installation. If this product does cause harmful interference to radio or television reception, which can be determined by turning the product OFF and ON, the user is encouraged to try to correct the interference by one or more of the following measures:

- Reorient or relocate the receiving antenna.
- Increase the separation between the equipment and receiver.
- Connect the product into an outlet on a circuit different from that to which the receiver is connected.
- Consult the local retailer authorized to distribute this type of product or an experienced radio/TV technician for help.

For Canadian customers:

This Class B digital apparatus complies with Canadian ICES-003.

Cet appareil numérique de la classe B est conforme à la norme NMB-003 du Canada.

□ NOTES ON USE / OBSERVATIONS RELATIVES A L'UTILISATION / NOTAS SOBRE EL USO

WARNINGS	AVERTISSEMENTS	ADVERTENCIAS
<ul style="list-style-type: none"> • Avoid high temperatures. Allow for sufficient heat dispersion when installed in a rack. • Handle the power cord carefully. Hold the plug when unplugging the cord. • Keep the unit free from moisture, water, and dust. • Unplug the power cord when not using the unit for long periods of time. • Do not obstruct the ventilation holes. • Do not let foreign objects into the unit. • Do not let insecticides, benzene, and thinner come in contact with the unit. • Never disassemble or modify the unit in any way. • Ventilation should not be impeded by covering the ventilation openings with items, such as newspapers, tablecloths or curtains. • Naked flame sources such as lighted candles should not be placed on the unit. • Observe and follow local regulations regarding battery disposal. • Do not expose the unit to dripping or splashing fluids. • Do not place objects filled with liquids, such as vases, on the unit. • Do not handle the mains cord with wet hands. • When the switch is in the OFF position, the equipment is not completely switched off from MAINS. • The equipment shall be installed near the power supply so that the power supply is easily accessible. 	<ul style="list-style-type: none"> • Eviter des températures élevées. Tenir compte d'une dispersion de chaleur suffisante lors de l'installation sur une étagère. • Manipuler le cordon d'alimentation avec précaution. Tenir la prise lors du débranchement du cordon. • Protéger l'appareil contre l'humidité, l'eau et la poussière. • Débrancher le cordon d'alimentation lorsque l'appareil n'est pas utilisé pendant de longues périodes. • Ne pas obstruer les trous d'aération. • Ne pas laisser des objets étrangers dans l'appareil. • Ne pas mettre en contact des insecticides, du benzène et un diluant avec l'appareil. • Ne jamais démonter ou modifier l'appareil d'une manière ou d'une autre. • Ne pas recouvrir les orifices de ventilation avec des objets tels que des journaux, nappes ou rideaux. Cela entraverait la ventilation. • Ne jamais placer de flamme nue sur l'appareil, notamment des bougies allumées. • Veillez à respecter les lois en vigueur lorsque vous jetez les piles usagées. • L'appareil ne doit pas être exposé à l'eau ou à l'humidité. • Ne pas poser d'objet contenant du liquide, par exemple un vase, sur l'appareil. • Ne pas manipuler le cordon d'alimentation avec les mains mouillées. • Lorsque l'interrupteur est sur la position OFF, l'appareil n'est pas complètement déconnecté du SECTEUR (MAINS). • L'appareil sera installé près de la source d'alimentation, de sorte que cette dernière soit facilement accessible. 	<ul style="list-style-type: none"> • Evite altas temperaturas. Permite la suficiente dispersión del calor cuando está instalado en la consola. • Maneje el cordón de energía con cuidado. Sostenga el enchufe cuando desconecte el cordón de energía. • Mantenga el equipo libre de humedad, agua y polvo. • Desconecte el cordón de energía cuando no utilice el equipo por mucho tiempo. • No obstruya los orificios de ventilación. • No deje objetos extraños dentro del equipo. • No permita el contacto de insecticidas, gasolina y diluyentes con el equipo. • Nunca desarme o modifique el equipo de ninguna manera. • La ventilación no debe quedar obstruida por haberse cubierto las aperturas con objetos como periódicos, manteles o cortinas. • No deberán colocarse sobre el aparato fuentes inflamables sin protección, como velas encendidas. • A la hora de deshacerse de las pilas, respete la normativa para el cuidado del medio ambiente. • No exponer el aparato al goteo o salpicaduras cuando se utilice. • No colocar sobre el aparato objetos llenos de líquido, como jarros. • No maneje el cable de alimentación con las manos mojadas. • Cuando el interruptor está en la posición OFF, el equipo no está completamente desconectado de la alimentación MAINS. • El equipo se instalará cerca de la fuente de alimentación de manera que resulte fácil acceder a ella.

□ CAUTIONS ON INSTALLATION PRÉCAUTIONS D'INSTALLATION EMPLAZAMIENTO DE LA INSTALACIÓN

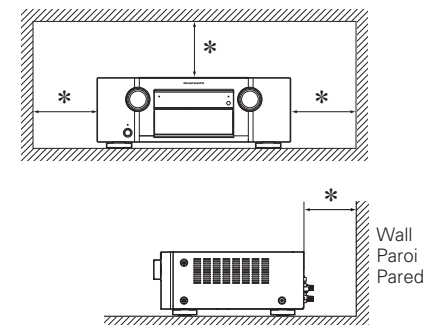

* For proper heat dispersal, do not install this unit in a confined space, such as a bookcase or similar enclosure.

- More than 0.3 m (12 in.) is recommended.
- Do not place any other equipment on this unit.

* Pour permettre la dissipation de chaleur requise, n'installez pas cette unité dans un espace confiné tel qu'une bibliothèque ou un endroit similaire.

- Une distance de plus de 0,3 m (12 po) est recommandée.
- Ne placez aucun matériel sur cet appareil.

* Para la dispersión del calor adecuadamente, no instale este equipo en un lugar confinado tal como una librería o unidad similar.

- Se recomienda dejar más de 0,3 m (12 pulg.) alrededor.
- No coloque ningún otro equipo sobre la unidad.

Introduction

Nous vous remercions d'avoir acheté ce produit Marantz. Pour assurer un bon fonctionnement de l'appareil, veuillez lire avec attention ce manuel avant l'utilisation. Après l'avoir lu, conservez-le afin de pouvoir vous y reporter ultérieurement.

Contenu

Introduction	1
Accessoires	2
À propos de ce manuel	2
Caractéristiques	2
Précautions relatives aux manipulations	3

Version simplifiée

(Guide de configuration abrégé)	4
--	---

Version basique

Connexions	14
Information importante	14
Connexion d'un matériel compatible HDMI	15
Connexion d'un téléviseur	17
Connexion d'un lecteur Blu-ray Disc / lecteur DVD	17
Connexion d'un décodeur (Tuner satellite ou TV par câble)	18
Connexion d'un magnétoscope	18
Connexion d'un caméscope numérique	19
Connexion d'un iPod ou d'un dispositif mémoire USB sur le port USB	19
Connexion d'un lecteur CD	20
Connexion d'une antenne	20
Connexion d'un récepteur sans fil (RX101)	21
Connexion d'un appareil disposant d'une borne de sortie multi-canaux	22
Raccordement d'un amplificateur de puissance externe	22
Lecture (Version basique)	23
Information importante	23
Lecture avec les lecteurs Blu-ray/DVD	24
Lecture avec un lecteur CD	24
Lecture du contenu d'un dispositif mémoire USB	24
Lecture du contenu d'un iPod®	26
Régler les stations radio	27
Sélection d'un mode d'écoute (Mode surround)	31
Lecture multicanal	31
Lecture stéréo	33
Lecture directe	33
Lecture Dolby Virtual Speaker/Dolby Headphone	33

Version avancée

Installation/branchement des enceintes (Autre qu'un système 7.1 canaux avec enceintes surround arrière)	35
Installation	35
Connexion	36
Configuration des enceintes	39
Connexions (Connexions avancées)	40
Prises REMOTE CONTROL	40
Borne RS-232C	41
Prises DC OUT (TRIGGER OUT)	41
Lecture (Utilisation avancée)	42
Fonctions pratiques	42
Lecture dans la ZONE2 (Autre pièce)	45
① Lecture ZONE2 par sortie de l'enceinte	45
② Lecture ZONE2 par sortie audio	45
Lecture	46
Comment effectuer des réglages précis	47
Plan du menu de l'interface graphique	47
Exemples d'affichage de menu et d'affichage en façade	48
Saisie de caractères	49
Réglages d'entrée (Input Setup)	50
Réglage audio/video (Audio/Video Adjust)	56
Configuration manuelle (Manual Setup)	61
Informations (Information)	68
Autres réglages	68
Réglages de la télécommande	68
Fonctionnement des appareils connectés avec la télécommande	69
Utiliser le matériel AV	69
Enregistrement des codes de préréglage	70
Commande des composants	71
Utilisation de la fonction apprentissage	72
Utilisation de la fonction macro	74
Réglage du rétro-éclairage	75

Informations

Nomenclature et fonctions	77
Panneau avant	77
Affichage	78
Panneau arrière	79
Télécommande	80
Autres informations	82
Renseignements relatifs aux marques commerciales	82
Surround	83
Relation entre les signaux vidéo et la sortie moniteur	87
Explication des termes	88
Dépistage des pannes	90
Réinitialisation du microprocesseur	92
Spécifications	93

Liste des codes de

préréglage Feuille volante à la fin du livret

Accessoires

Assurez-vous que les articles suivants sont fournis avec l'appareil.

① Mode d'emploi	1
② Garantie (pour USA).....	1
③ Garantie (pour CANADA)	1
④ Cordon d'alimentation	1
⑤ Télécommande (RC011SR)	1
⑥ Piles R03/AAA	2
⑦ Microphone de configuration (ACM1H).....	1
⑧ Antenne cadre AM (pour les transmissions HD Radio)	1
⑨ Antenne intérieure FM (pour les transmissions HD Radio)	1

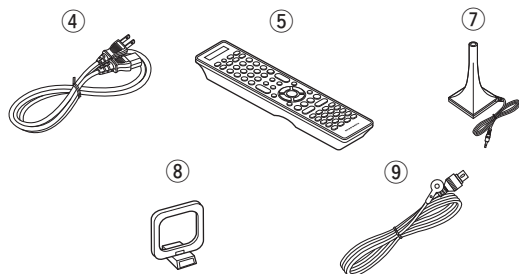

À propos de ce manuel

☐ Touches de commande

Les opérations décrites dans ce manuel reposent principalement sur l'utilisation des touches de la télécommande.

☐ Symboles



Ce symbole indique la page de référence à laquelle se trouvent les informations correspondantes.



Ce symbole signale des informations supplémentaires et des conseils d'utilisation.

REMARQUE

Ce symbole signale des points pour rappeler des opérations ou des limitations fonctionnelles.

☐ Illustrations

Notez que les illustrations présentées dans les présentes instructions peuvent être légèrement différentes de l'appareil réel aux fins de l'explication.

Caractéristiques

Qualité et puissance identique avec composants distincts pour les 7 canaux (110W x 7 canaux, 8 Ω)

L'appareil est équipé d'un amplificateur de puissance qui reproduit le son haute fidélité en mode surround avec une qualité et une puissance égales sur tous les canaux et fidèles au son initial.

Le circuit de l'amplificateur de puissance fait appel à une configuration à composants distincts qui reproduit avec une qualité exceptionnelle le son surround.

Prise en charge de la norme HDMI 1.4a avec 3D, ARC, Deep Color, x.v.Color, Auto Lip sync et la fonction de commande HDMI

Cet appareil peut restituer les signaux vidéos 3D provenant d'un lecteur Blu-ray Disc vers un téléviseur prenant en charge le système 3D. Cet appareil prend aussi en charge la fonction ARC (Audio Return Channel) qui reproduit le son TV sur cet appareil via un câble HDMI utilisé pour connecter l'appareil à un téléviseur*.

* Le téléviseur doit prendre en charge la fonction ARC.

6 entrées et 1 sortie HDMI

L'appareil est équipé de 6 bornes d'entrée HDMI pour connecter les appareils aux bornes HDMI, comme un lecteur Blu-ray Disc, une console de jeu, une caméra vidéo HD, etc.

L'une des 6 bornes d'entrée de cet appareil se trouve sur le panneau avant. Cela vous permet de facilement raccorder un appareil photo numérique ou un caméscope numérique et de lire les images et vidéos enregistrées sur ces appareils.

Prise en charge audio haute définition

L'appareil est équipé d'un décodeur qui prend en charge le format audio numérique haute qualité pour les lecteurs Blu-ray Disc, comme Dolby TrueHD, DTS-HD Master Audio, etc.

Dolby Pro Logic IIz

L'appareil est doté d'un décodeur Dolby Pro Logic IIz. Le son reproduit en lecture Dolby Pro Logic IIz avec les enceintes avant haut connectées à l'appareil offre une qualité exceptionnellement riche.

Fonction de réglage auto

L'appareil est doté d'une "fonction de réglage auto", qui optimise automatiquement le réglage des enceintes pour un son parfaitement adapté à l'environnement. Le son provenant des enceintes est capté avec le microphone fourni. Les caractéristiques acoustiques et sonores des enceintes sont analysées et les réglages sont automatiquement faits pour obtenir un champ sonore d'une qualité optimale.

Interface graphique simple d'emploi

Cet appareil est équipé d'une "interface utilisateur graphique" conviviale utilisant des affichages et niveaux de menu. L'utilisation d'affichages de niveau augmente l'efficacité opérationnelle de l'appareil.

Conversion de toutes les sources en 1080p

L'appareil est doté d'une fonction de conversion ascendante vidéo HDMI qui convertit le signal vidéo transmis à l'appareil en un signal 1080p (résolution HD) et le transmet à un téléviseur via la borne HDMI. Ainsi l'appareil et un téléviseur connecté fonctionnent avec un seul câble HDMI et chaque source vidéo peut être reproduite précisément avec le niveau de qualité HD.

Lecture directe pour iPod® et iPhone® via USB

Les données de musique provenant d'un iPod peuvent être lues en connectant le câble USB fourni avec l'iPod via le port USB de cet appareil. Avec cet appareil, il est aussi possible de commander l'iPod avec la télécommande.

M-XPort (Marantz-eXtension Port)

Cet appareil est équipé de M-XPort, une nouveauté originale de Marantz qui vous permet de disposer d'une expansibilité exceptionnelle. Vous pouvez connecter le récepteur sans fil RX101 (vendu séparément) à cette prise.

Caractéristiques

Borne d'enceinte pour canal avant-haut

Cet appareil est équipé, sur le panneau arrière, de bornes dédiées pour enceinte avec canal avant-haut. Vous pouvez apprécier la lecture sur 7.1 canaux avec le canal avant-haut et la lecture sur 7.1 canaux avec le canal arrière surround sans devoir rebrancher les enceintes.

Autres caractéristiques

- Dolby Virtual Speaker (🔗 page 33)
- Dolby Headphone (🔗 page 33)
- DTS Neural Surround (🔗 page 32)

Précautions relatives aux manipulations**• Avant d'allumer l'appareil**

Contrôlez encore une fois que tous les branchements sont bien faits et que les câbles de connexion ne présentent aucun problème.

- Certains circuits restent sous tension même lorsque l'appareil est mis en mode veille. En cas d'absence prolongée, débranchez le cordon d'alimentation de la prise murale.

• A propos de la condensation

Si la différence de température entre l'intérieur de l'unité et la pièce est importante, de la condensation (buée) risque de se former sur les pièces internes, empêchant l'unité de fonctionner correctement. Dans ce cas, laissez l'unité hors tension au repos pendant une heure ou deux, jusqu'à ce que la différence de température diminue.

• Précautions relatives à l'utilisation de téléphones portables

L'utilisation d'un téléphone portable à proximité de cet appareil peut entraîner des phénomènes de bruit. Si le cas se présente, éloignez le téléphone portable de l'appareil lorsque vous l'utilisez.

• Déplacement de l'appareil

Eteignez l'unité et débranchez le cordon d'alimentation de la prise murale. Débranchez ensuite les câbles de connexion aux autres composants du système avant de déplacer l'unité.

• Nettoyage

- Essayez le boîtier et le panneau de contrôle à l'aide d'un tissu doux.
- Suivez les instructions indiquées lors de l'utilisation de produits chimiques.
- N'utilisez pas de benzène, dissolvants pour peinture, autres solvants ou insecticides car ceux-ci peuvent décolorer le matériel ou changer son apparence.

Version simplifiée (Guide de configuration abrégé)

Ce chapitre explique la procédure de mise en route dans son intégralité, depuis le déballage de l'appareil jusqu'à son utilisation dans un home cinéma. La section "Version simplifiée" présente les méthodes d'installation, de connexion et de configuration des enceintes pour un système 7.1 canaux avec des enceintes surround arrières. Pour installer, connecter, et configurer des enceintes pour un système différent (avec des enceintes surround arrières), voir la page 35.

- ❑ Avant de brancher l'appareil, mettez tous les appareils hors tension.
- ❑ En ce qui concerne le fonctionnement de chacun des appareils connectés, reportez-vous aux manuels d'utilisation correspondants.

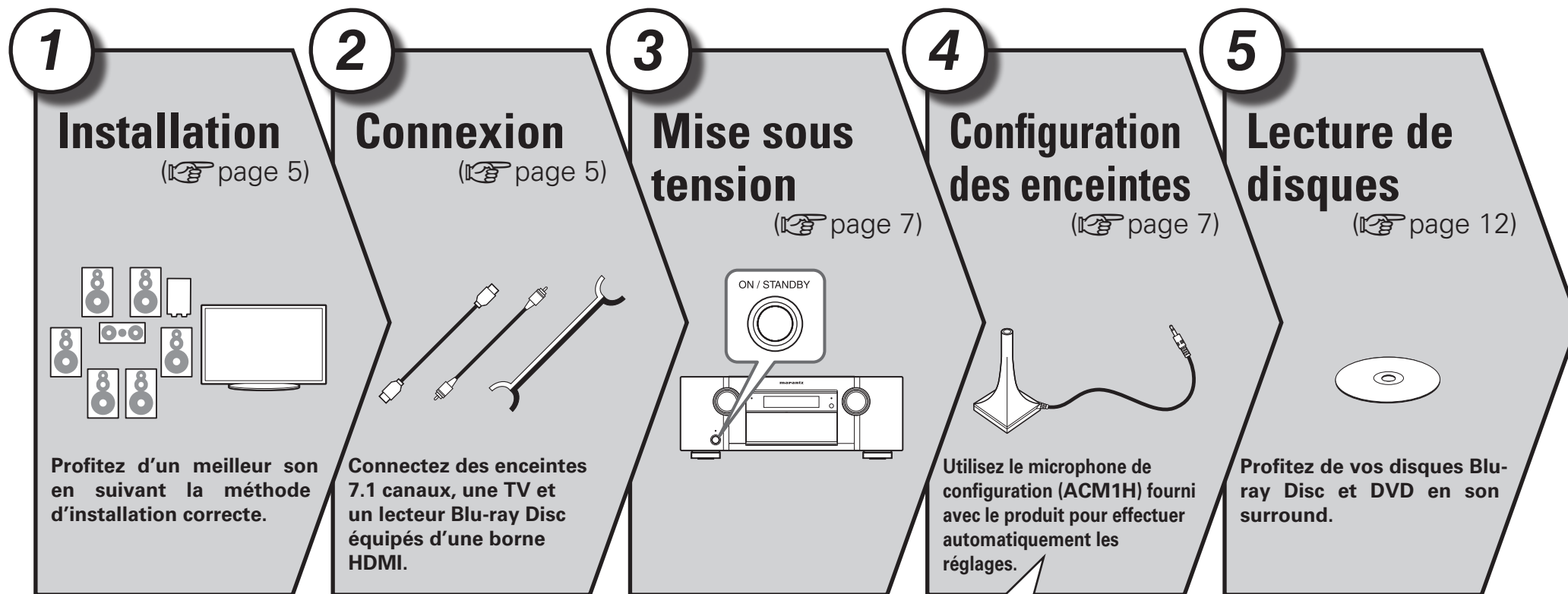

Configuration des enceintes (Audyssey® Auto Setup)

ÉTAPE 1 (STEP 1)
Préparatifs
(Preparation)

ÉTAPE 2 (STEP 2)
Détection d'enceinte
(Speaker Detection)

ÉTAPE 3 (STEP 3)
Mesure
(Measurement)

ÉTAPE 4 (STEP 4)
Calcul
(Calculation)

ÉTAPE 5 (STEP 5)
Vérifier
(Check)

ÉTAPE 6 (STEP 6)
Mémoriser
(Store)

Terminer

1 Installation



Cet appareil peut reproduire les sons surround en 2.0/2.1 à 7.1 canaux. Cette page présente la procédure d'installation des enceintes pour un système 7.1 canaux avec des enceintes surround arrières comme exemple.

Le réglage par défaut est 7.1 canaux. Vous pouvez aussi configurer un système 5.1 canaux. Pour un système 5.1 canaux, connectez uniquement des enceintes 5.1. Utilisez la fonction Audyssey Auto Setup de cet appareil pour détecter automatiquement le nombre d'enceintes connectées et effectuer les réglages optimaux pour les enceintes utilisées.

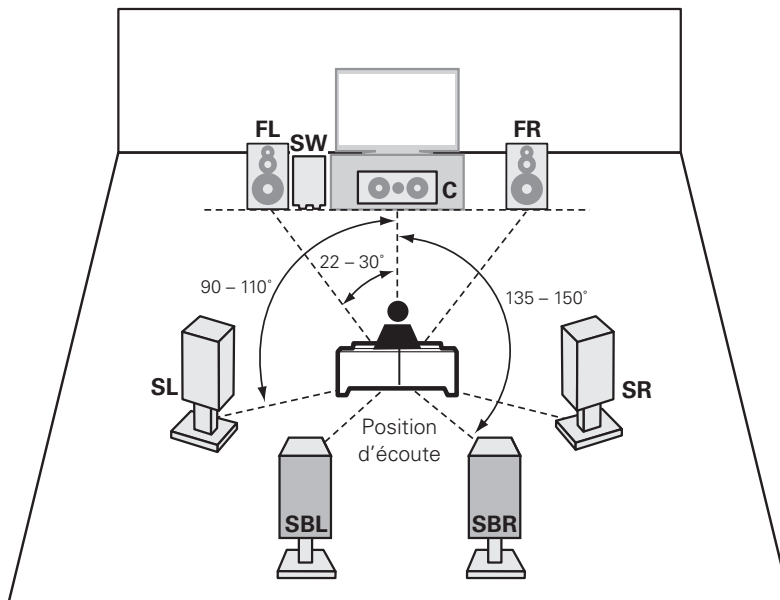

- FL** Enceinte avant (G)
- FR** Enceinte avant (D)
- C** Enceinte centrale
- SW** Subwoofer
- SL** Enceinte surround (G)
- SR** Enceinte surround (D)
- SBL** Enceinte surround arrière (G)
- SBR** Enceinte surround arrière (D)

- Installez les enceintes surround à une hauteur de 2 à 3 ft (60 à 90 cm) au-dessus du niveau des oreilles.

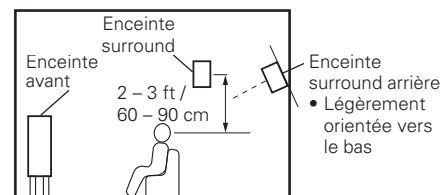

[Vue de côté]

2 Connexion



Enceintes

Vérifiez attentivement la polarité des canaux gauche (L) et droit (R) et + (rouge) et - (noir) des enceintes connectées à cet appareil, et veillez à relier correctement les canaux et les polarités.

Connexion des câbles d'enceinte

Ôtez environ 0,03 ft/10 mm de la gaine à l'extrémité du câble d'enceinte, puis torsadez le fil ou appliquez-y une prise.

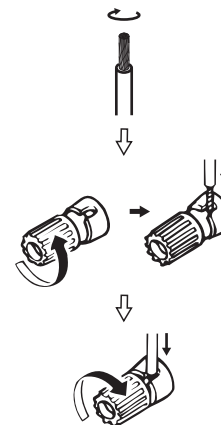

REMARQUE

- Connectez les câbles d'enceinte de façon à ce qu'ils ne dépassent pas des bornes d'enceinte. Le circuit de protection risque d'être activé si les fils touchent le panneau arrière ou si les côtés + et - entrent en contact (page 88 "Circuit de protection").
- Ne jamais toucher les bornes d'enceinte lorsque l'alimentation est connectée. Vous risquez de subir un choc électrique.
- Utilisez des enceintes dont la plage d'impédances est comme indiquée ci-dessous.

Bornes d'enceintes	Impédance des enceintes
FRONT A	6 – 8 Ω
FRONT A + FRONT B	8 Ω
CENTER	6 – 8 Ω
SURROUND	
SURR. BACK/AMP ASSIGN	
FRONT B/HEIGHT	

La section "Version simplifiée" présente les méthodes d'installation, de connexion et de configuration des enceintes pour un système 7.1 canaux avec des enceintes surround arrières. Pour installer, connecter, et configurer des enceintes pour un système différent (avec des enceintes surround arrières), voir la page 35.

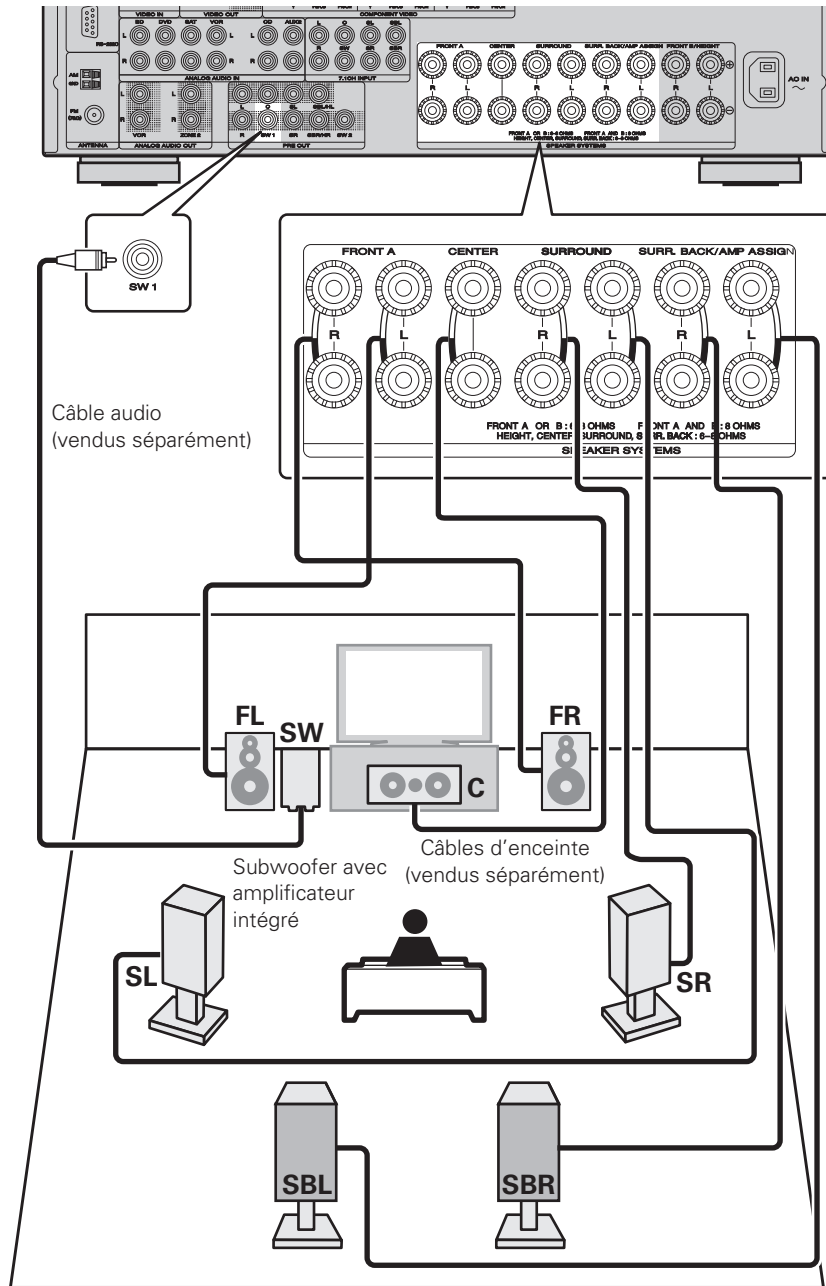

Lecteur Blu-ray et TV

Utilisez uniquement un câble HDMI (Interface multimédia haute définition) portant le logo HDMI (produit HDMI authentique). L'utilisation d'un câble ne portant pas le logo HDMI (produit HDMI non authentique) peut altérer la lecture.

Pour une sortie en mode Deep Color ou 1080p, etc., nous vous conseillons d'utiliser un "câble HDMI haut débit" ou un "câble HDMI haut débit avec Ethernet", pour une meilleure qualité de lecture.

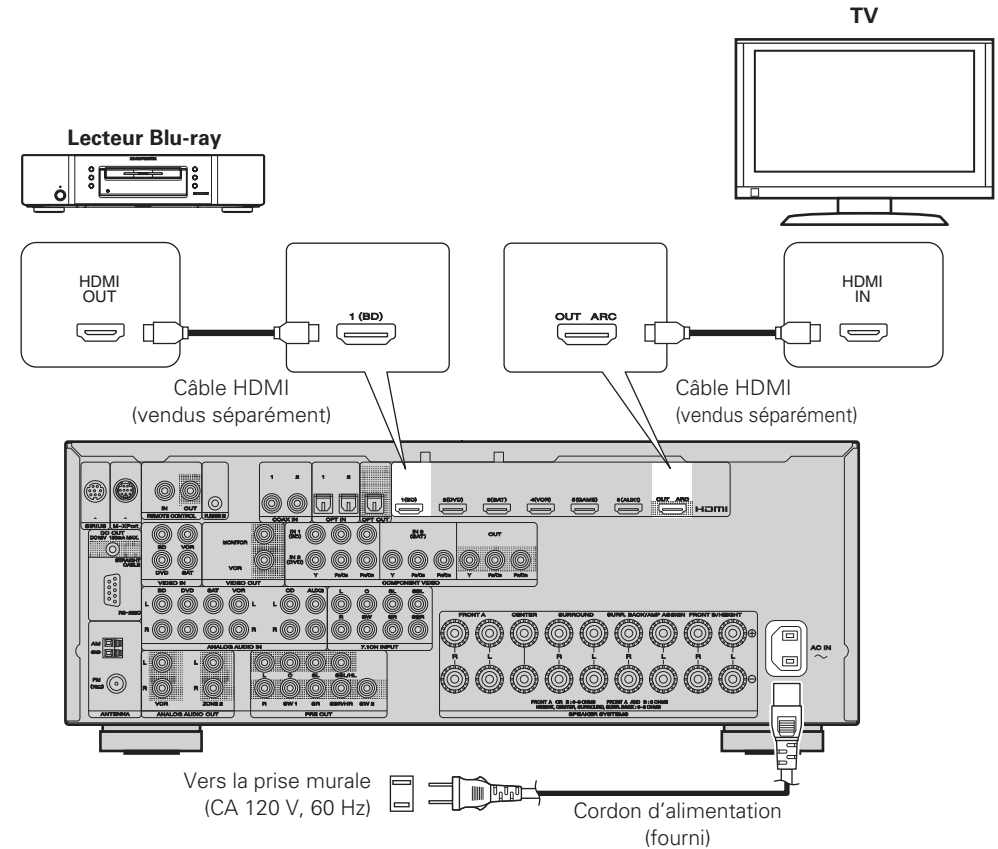

REMARQUE

- Ne pas brancher le cordon d'alimentation avant d'avoir terminé toutes les connexions.
- Ne pas mêler les cordons d'alimentation avec les câbles de connexion. Vous risquez de générer un bourdonnement ou du bruit.

3 Mise sous tension



1 Allumez la TV et le subwoofer.



2 Sélectionnez l'entrée de cet appareil en guise d'entrée TV.

3 Appuyez sur **ON** pour mettre l'appareil sous tension.

Le témoin d'alimentation s'éteint et l'appareil est sous tension.

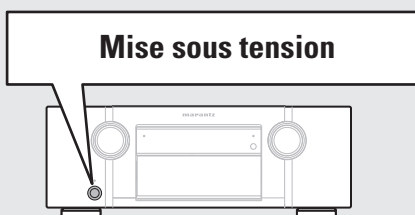
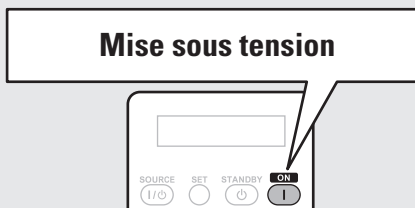

REMARQUE

Avant d'utiliser la télécommande pour la première fois, insérez-y des piles (☞ page 81 "Insertion des piles").

4 Configuration des enceintes (Audyssey® Auto Setup)



Les caractéristiques acoustiques des enceintes connectées et du local d'écoute sont mesurées et les réglages les plus précis sont automatiquement faits. Cette procédure s'appelle "Audyssey Auto Setup".

Pour effectuer les mesures, placez le microphone de configuration en différents endroits dans toute la zone d'écoute. Pour un meilleur résultat, nous vous recommandons d'effectuer des mesures en six positions comme illustré (jusqu'à six positions).

- Lorsque vous lancez la procédure "Audyssey Auto Setup", les fonctions MultEQ® Dynamic EQ®/Dynamic Volume® deviennent actives (☞ page 57, 58).
- Pour configurer manuellement les enceintes, utilisez l'option "Speaker Setup" (☞ page 61) du menu.

REMARQUE

- Le silence doit régner le plus possible dans la pièce. Un bruit de fond peut interrompre les mesures. Fermez les fenêtres, éteignez les téléphones portables, télévisions, radios, climatiseurs, éclairage fluorescent, appareils ménagers, gradateur d'éclairage ou autres appareils. Ces sons pourraient avoir une incidence sur les mesures.
- Les téléphones portables doivent être éloignés de tous les appareils électroniques audio pendant le processus de mesure. L'interférence de fréquence radio (RFI) pourrait causer des interruptions au cours des mesures (même si le téléphone n'est pas utilisé).
- Ne débranchez pas le microphone de configuration de l'appareil principal tant que la procédure "Audyssey Auto Setup" n'est pas terminée.
- Pendant les mesures, ne laissez aucun objet sur le passage et ne restez pas debout entre les enceintes et le micro. Les relevés seraient incorrects.
- Des signaux sonores puissants peuvent retentir pendant la configuration "Audyssey Auto Setup". Ceci est normal. S'il y a un bruit de fond dans la pièce, le volume de ces signaux d'essai augmente.
- L'utilisation de la commande **VOLUME +, -** pendant les mesures annulera le processus.
- Il n'est pas possible d'effectuer ces mesures lorsqu'un casque est connecté.

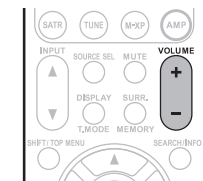

Positionnement du microphone de configuration

- Pour effectuer les mesures, placez le micro calibré successivement dans plusieurs points de la zone d'écoute comme dans l'**[Exemple ①]**. Pour un meilleur résultat, nous vous recommandons d'effectuer des mesures en six positions comme illustré (jusqu'à six positions).
- Même si la zone d'écoute est petite comme dans l'**[Exemple ②]**, la mesure sur plusieurs points aura pour résultat de rectifier positivement l'écoute.

[Exemple ①]

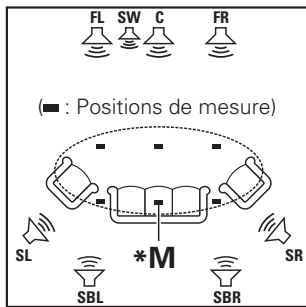

[Exemple ②]

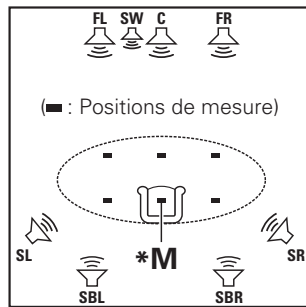

FL Enceinte avant (G)
FR Enceinte avant (D)
C Enceinte centrale
SW Subwoofer

SL Enceinte surround (G)
SR Enceinte surround (D)
SBL Enceinte surround arrière (G)
SBR Enceinte surround arrière (D)

A propos de la position d'écoute principale (*M)

La position d'écoute principale est la position où plusieurs auditeurs ou une personne seule s'assoient naturellement dans l'enceinte de l'environnement d'écoute. Avant de lancer la procédure "Audyssey Auto Setup", disposez le microphone de configuration dans la position d'écoute principale. Audyssey MultEQ® utilise les mesures à partir de ce point pour calculer la distance du enceinte, le niveau, la polarité et la valeur de croisement du subwoofer.

1 Préparez le microphone de configuration

Installez le micro sur un trépied ou un support et installez-le à la position d'écoute principale.

Lors de la mise en place du microphone de configuration, ajustez le récepteur sonore à la hauteur de l'oreille de l'auditeur.

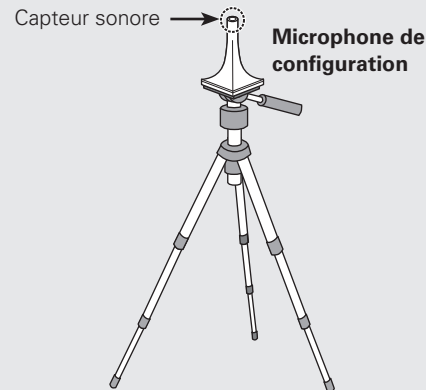

REMARQUE

- Ne tenez pas le microphone de configuration dans vos mains pendant les mesures.
- Évitez de placer le microphone de configuration à côté d'un dossier ou d'un mur ; la réflexion acoustique peut en effet donner des résultats inexacts.

2 Configuration du subwoofer

Si vous utilisez un subwoofer compatible avec les réglages suivants, configurez-le comme indiqué ci-dessous.

Subwoofer doté d'un mode direct

Placez le mode direct sur "Marche" et désactivez le réglage du volume et le réglage de la fréquence croisée.

Subwoofer ne possédant pas de mode direct

Effectuez les réglages suivants :

- **Volume** : "position 12 heures"
- **Fréquence croisée** : "Fréquence maximale/la plus élevée"
- **Filtre passe-bas** : "Arrêt"
- **Mode veille** : "Arrêt"

REMARQUE

Quand vous utilisez deux subwoofers, veuillez régler les commandes individuelles de volume du subwoofer pour que le niveau soit le plus proche possible de 75 dB en utilisant le signal d'essai (page 63) avant "Audyssey Auto Setup".

3 Configuration de la télécommande

Configuration du mode de fonctionnement

Appuyez sur **AMP** pour mettre la télécommande en mode d'utilisation de l'amplificateur.



Appuyez sur AMP

ÉTAPE 1 (STEP 1) Préparatifs (Preparation)

4 Connectez le micro sur la prise SETUP MIC de cet appareil.

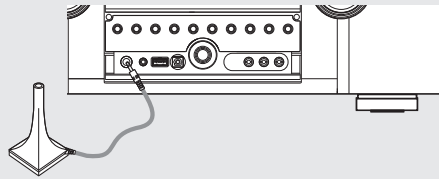

Lorsque le microphone de configuration est connecté, l'écran suivant s'affiche.

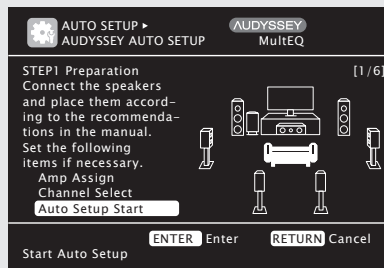

Cet écran illustre la méthode d'installation d'un système 7.1 canaux avec des enceintes surround arrière. Pour configurer des enceintes pour un autre système, sélectionnez "Amp Assign" et effectuez les étapes 3 et 4 de la section "Configuration de "Amp Assign"" (page 39). Si des canaux non utilisés sont définis avec "Channel Select", la durée de mesure peut être raccourcie. Pour le réglage, effectuez les étapes 5 à 9 du chapitre "Configuration de "Channel Select"" (page 39).

5 Utilisez Δ / ∇ pour sélectionner "Auto Setup Start", puis appuyez sur ENTER.

ÉTAPE 2 (STEP 2) Détection d'enceinte (Speaker Detection)

- Lors de l'étape 2 (STEP 2), vous réaliserez des mesures à la position d'écoute principale.
- Cette étape vérifie automatiquement la configuration et la taille des enceintes et calcule le niveau du canal, la distance et la fréquence croisée. Elle corrige également la distorsion dans la zone d'écoute.

6 Sélectionner "Mesure" et appuyez ensuite sur ENTER.

Quand les mesures commencent, un signal d'essai est transmis dans chaque enceinte.

- La mesure peut prendre plusieurs minutes.

7 Les enceintes détectées sont affichées.

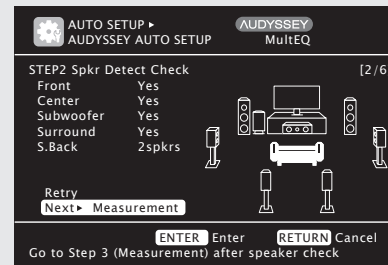

REMARQUE

Si une enceinte pourtant branchée n'est pas affichée, il est possible que son branchement ne soit pas correct. Vérifiez le branchement des enceintes.

8 Utilisez Δ / ∇ pour sélectionner "Next > Measurement", puis appuyez sur ENTER.

REMARQUE

Si "Caution" s'affiche:

Allez à "Message d'erreur" (page 11), vérifiez les points concernés et effectuez les opérations nécessaires.

Si cela résout le problème, retournez à l'écran précédent et relancez la procédure "Audyssey Auto Setup".

Pour exécuter à nouveau la procédure "Audyssey Auto Setup"

Appuyez sur Δ / ∇ pour sélectionner "Retry" et appuyez ensuite sur ENTER.

Quand la mesure s'arrête

Appuyez sur RETURN quand le message "Cancel Auto Setup?" s'affiche.

Appuyez sur \triangleleft pour sélectionner "Yes" et appuyez ensuite sur ENTER.

Pour configurer à nouveau les enceintes

Répétez l'opération à partir de l'étape 4 de la procédure **STEP1 Preparation**.

ÉTAPE 3 (STEP 3) Mesure (Measurement)

- À l'étape 2, vous allez effectuer des mesures en plusieurs positions (deux à six positions) autres que la position d'écoute principale.
- Vous pouvez obtenir une correction plus efficace de la distorsion dans la zone d'écoute en effectuant des mesures à plusieurs positions.

9 Disposez le microphone de configuration à la position 2, utilisez Δ / ∇ pour sélectionner "Mesure", puis appuyez sur ENTER.

La mesure de deuxième point démarre. Jusqu'à six positions de mesure peuvent être effectuées.

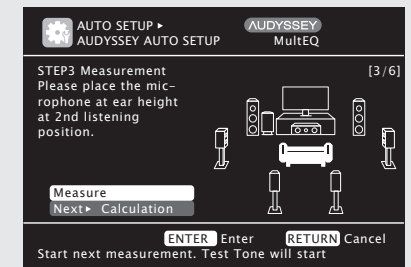

Si vous voulez omettre les mesures à partir du point suivant, sélectionnez "Next > Calculation". (Passez à l'étape **STEP4 Calculation**.)

10 Répétez l'étape 9, positions de mesure 3 à 6.

Lorsque la mesure de la position 6 est terminée, le message "Measurements finished." s'affiche.

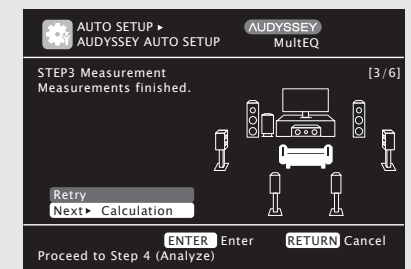

ÉTAPE 4 (STEP 4) Calcul (Calculation)

11 Dans l'écran **STEP3**, utilisez \triangle ∇ pour sélectionner "Next ► Calculation", puis appuyez sur **ENTER**.

Les résultats des mesures sont analysés et la réponse en fréquence de chaque enceinte de la pièce d'écoute est déterminée.

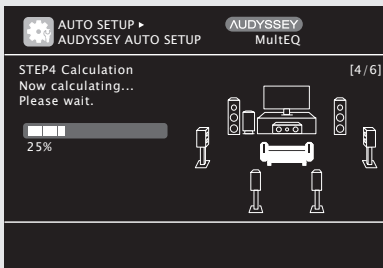

- L'analyse prend plusieurs minutes. La durée requise pour l'analyse dépend du nombre d'enceintes connectées. Plus il y a de enceintes connectés, plus longue est l'analyse.

ÉTAPE 5 (STEP 5) Vérifier (Check)

12 Utilisez \triangle ∇ pour sélectionner l'élément à vérifier, puis appuyez sur **ENTER**.

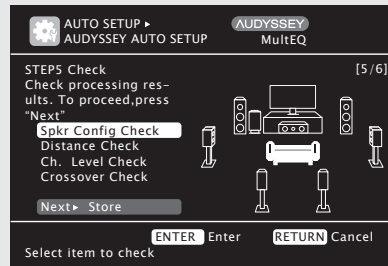

- Les subwoofers peuvent mesurer une distance constatée plus grande que la distance réelle du fait du retard électrique commun aux subwoofers.
- Si vous souhaitez vérifier un autre élément, appuyez sur **RETURN**.

13 Utilisez \triangle ∇ pour sélectionner "Next ► Store", puis appuyez sur **ENTER**.

REMARQUE

- Si le résultat obtenu diffère de la façon dont les enceintes sont connectées en réalité ou si "Caution!" s'affiche, consultez "Message d'erreur" (page 11). Ensuite, exécutez une nouvelle fois la procédure "Audyssey Auto Setup".
- Si le résultat diffère toujours de l'état de connexion réel une fois les nouvelles mesures prises ou si le message d'erreur s'affiche de nouveau, il est possible que les haut-parleurs ne soient pas connectés correctement. Éteignez cet appareil, vérifiez les connexions des haut-parleurs et recommencez les mesures depuis le début.
- Si vous modifiez la position ou l'orientation d'une enceinte, effectuez de nouveau la procédure "Audyssey Auto Setup" pour obtenir la meilleure correction d'égaliseur.

ÉTAPE 6 (STEP 6) Mémoriser (Store)

14 Sélectionner "Store" et appuyez ensuite sur **ENTER**.

Enregistrez les résultats des mesures.

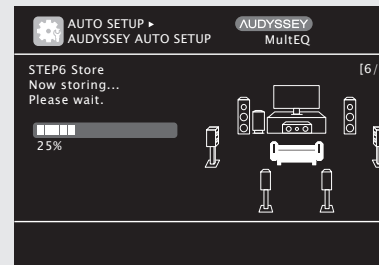

- La sauvegarde des résultats nécessite 10 secondes environ.
- Si vous ne voulez pas sauvegarder les résultats de mesure, appuyez sur **RETURN**. Un message "Cancel Auto Setup?" s'affiche. Appuyez sur \triangleleft , puis sélectionnez "Yes". Toutes les données "Audyssey Auto Setup" seront effacées.

REMARQUE

Veillez à ne pas éteindre l'appareil pendant l'enregistrement des résultats des mesures.

Terminer

15 Débranchez le microphone de configuration de la prise **SETUP MIC** de l'appareil.

16 Activez **Dynamic Volume®**.

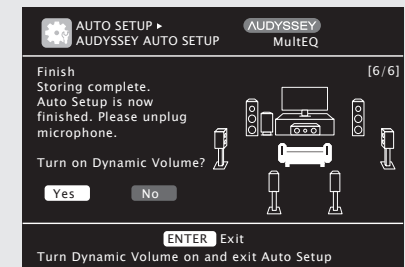

- Pour plus de détails sur les réglages Dynamic Volume, voir page 58.

Pour activer Dynamic Volume

Utilisez \triangleleft pour sélectionner "Yes", puis appuyez sur **ENTER**.

- L'appareil passe automatiquement en mode "Evening".

Pour désactiver Dynamic Volume

Utilisez \triangleright pour sélectionner "No", puis appuyez sur **ENTER**.

REMARQUE

Une fois la procédure "Audyssey Auto Setup" terminée ne modifiez pas les connexions des enceintes ni le volume des subwoofers. Si une modification intervient par erreur, répétez la procédure "Audyssey Auto Setup".



Message d'erreur

Si la procédure "Audyssey® Auto Setup" n'a pas pu être achevée à cause de la disposition des enceintes, des conditions de mesure, etc., un message d'erreur s'affiche. Si cela se produit, vérifiez les points concernés, prenez les mesures nécessaires, puis exécutez de nouveau la procédure "Audyssey Auto Setup".

REMARQUE

Coupez l'alimentation avant de vérifier les connexions des enceintes.

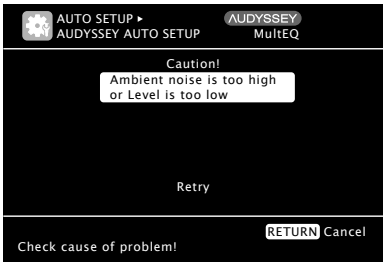
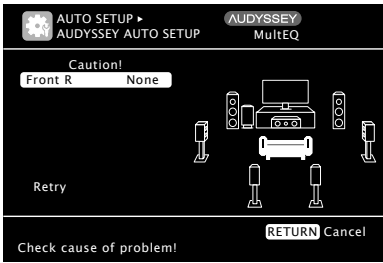
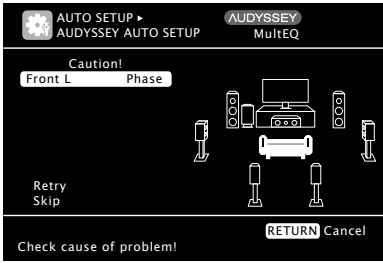
Exemples	Détails de l'erreur	Remèdes
	<ul style="list-style-type: none"> Le microphone de configuration connecté est endommagé ou un matériel autre que le microphone de configuration fourni est branché. Toutes les enceintes n'ont pas été détectées. Le enceinte gauche/droite n'a pas été correctement détecté. 	<ul style="list-style-type: none"> Connectez le microphone de configuration fourni à la prise SETUP MIC de cet appareil. Vérifiez les connexions des enceintes.
	<ul style="list-style-type: none"> Il y a trop de bruit dans la pièce pour effectuer des mesures précises. Le son des enceintes ou du subwoofer est trop faible pour effectuer des mesures précises. 	<ul style="list-style-type: none"> Eteignez ou éloignez l'appareil à l'origine du bruit. Essayez à nouveau lorsque les environs sont silencieux. Vérifiez l'installation et l'orientation des enceintes. Réglez le volume du subwoofer.
	<ul style="list-style-type: none"> L'enceinte affichée n'a pas pu être détectée. 	<ul style="list-style-type: none"> Vérifiez les connexions des enceintes affichées.
	<ul style="list-style-type: none"> L'enceinte affichée est connectée avec des polarités inversées. 	<ul style="list-style-type: none"> Vérifiez les polarités des enceintes affichées. Ce message d'erreur peut s'afficher avec certaines enceintes, même si elles sont connectées correctement. Si vous êtes sûr que le branchement est correct, appuyez sur Δ/∇ pour sélectionner "Skip", puis appuyez ensuite sur ENTER.

Vérification des paramètres (Parameter Check)

Permet de contrôler les résultats des mesures et les caractéristiques de l'égaliseur après la procédure "Audyssey Auto Setup".

1 Utilisez Δ / ∇ pour sélectionner "Parameter Check", puis appuyez sur **ENTER** ou \triangleright .

2 Utilisez Δ / ∇ pour sélectionner l'élément à vérifier, puis appuyez sur **ENTER** ou \triangleright .

Les résultats de mesure de chaque enceinte sont affichés.

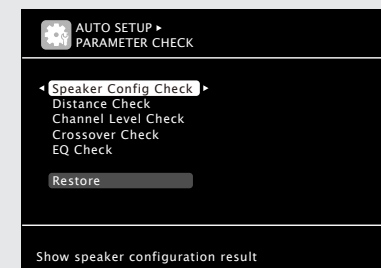

Speaker Config. Check Vérifie la configuration des enceintes.

Distance Check Vérifie la distance.

Channel Level Check Vérifie le niveau de canal.

Crossover Check Vérifie la fréquence croisée.

EQ Check Vérifie l'égaliseur.

• Si l'option "EQ Check" est sélectionnée au cours de l'étape 2, appuyez sur Δ / ∇ pour sélectionner la courbe d'égalisation ("Audyssey" ou "Audyssey Flat") à vérifier. Utilisez \triangleleft / \triangleright pour passer d'une enceinte à l'autre.

3 Appuyez sur **RETURN**.

L'écran de configuration apparaît de nouveau. Recommencez les étapes 2.

Retour aux réglages "Audyssey Auto Setup"

Si vous réglez "Restore" sur "Yes", vous pouvez retourner au résultat de mesure "Audyssey Auto Setup" (valeur calculée au début par MultEQ®), même si vous avez changé chaque réglage manuellement.

Boutons de contrôle de la télécommande



Déplacement du curseur (en haut/en bas/à gauche/à droite)



Confirmation du réglage

RETURN



Retour au menu précédent

5 Lecture de disques



1 Appuyez sur **BD** deux fois pour commuter la source d'entrée sur le lecteur utilisé pour la lecture.

2 Commencez la lecture du composant connecté à cet appareil.

Effectuez les réglages nécessaires sur le lecteur (langue, sous-titres, etc.).

3 Réglez le volume sonore.

VOLUME + Augmentation du volume
VOLUME - Diminution du volume
MUTE Mise en sourdine

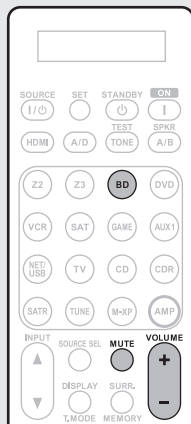

4 Paramétrez le mode d'écoute.

Paramétrez le mode d'écoute selon le programme lu (cinéma, musique, etc.) ou selon vos goûts personnels (☞ page 31 "Sélection d'un mode d'écoute (Mode surround)").

Mettre l'appareil en veille

Appuyez sur **STANDBY**.

[Témoin d'alimentation en mode veille]

- Veille normale : Redt
- Quand "HDMI Control" est sur "ON" : Orange



Vous pouvez également mettre l'appareil en veille en appuyant directement sur **ON/STANDBY** sur l'appareil.

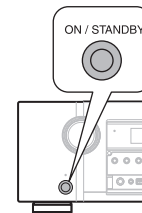
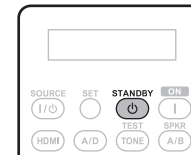



REMARQUE





















En mode veille, l'appareil consomme un peu de courant. Pour couper complètement le courant, débranchez le cordon d'alimentation de la prise murale.

Version basique

Dans ce chapitre, nous expliquons les connexions et les méthodes fondamentales d'utilisation de cet appareil.

- **Connexions**  page 14
- **Lecture (Version basique)**  page 23
- **Sélection d'un mode d'écoute (Mode surround)**  page 31

Reportez-vous aux pages indiquées ci-dessous pour savoir comment connecter les appareils externes et lire les différents supports.

Audio et Vidéo	Connexion	Lecture
TV	 page 16, 17	-
Lecteur Blu-ray	 page 16, 17	 page 24
Lecteur DVD	 page 16, 17	 page 24
Magnétoscope	 page 16, 19	-
Boîtier décodeur (Tuner satellite ou TV par câble)	 page 16, 18	-
Console de jeux	 page 16	-
Caméscope numérique	 page 19	-
Audio	Connexion	Lecture
iPod®	 page 19	 page 26
Dispositif mémoire USB	 page 19	 page 24
Lecteur CD	 page 20	 page 24
SIRIUS satellite radio	 page 20	 page 27
Récepteur HD radio	 page 21	 page 29
Récepteur sans fil (RX101)	 page 21	-

Pour en savoir plus sur la connexion des enceintes, voir page 5.

Connexions

Information importante

- Raccordez cet appareil comme indiqué avant de l'utiliser. Effectuez les raccordements en fonction du type d'appareil à raccorder.
- Certains réglages peuvent être nécessaires sur cet appareil en fonction de la méthode de connexion. Référez-vous à chaque connexion pour plus de détails.
- Sélectionnez les câbles (vendus séparément) en fonction des composants à connecter.

REMARQUE

- Ne pas brancher le cordon d'alimentation avant d'avoir terminé toutes les connexions.
- Lorsque vous effectuez les connexions, reportez-vous également au mode d'emploi des autres composants que vous souhaitez connecter.
- Veillez à connecter correctement les canaux, gauche avec gauche et droit avec droit.
- Ne pas mêler les cordons d'alimentation avec les câbles de connexion. Vous risquez de générer un bourdonnement ou du bruit.

Conversion des signaux vidéo d'entrée pour la sortie (Fonction de conversion vidéo)

L'appareil est équipé de trois types de connecteurs d'entrée vidéo (HDMI, vidéo composante et vidéo) et de trois types de connecteurs de sortie vidéo (HDMI, vidéo composante et vidéo).

Utilisez les connecteurs correspondant aux périphériques à connecter.

Cette fonction convertit automatiquement les différents formats d'entrée de signaux vidéo de cet appareil dans les formats utilisés pour la sortie de signaux vidéo de cet appareil vers un moniteur.

[Parcours des signaux vidéo pour la MAIN ZONE]

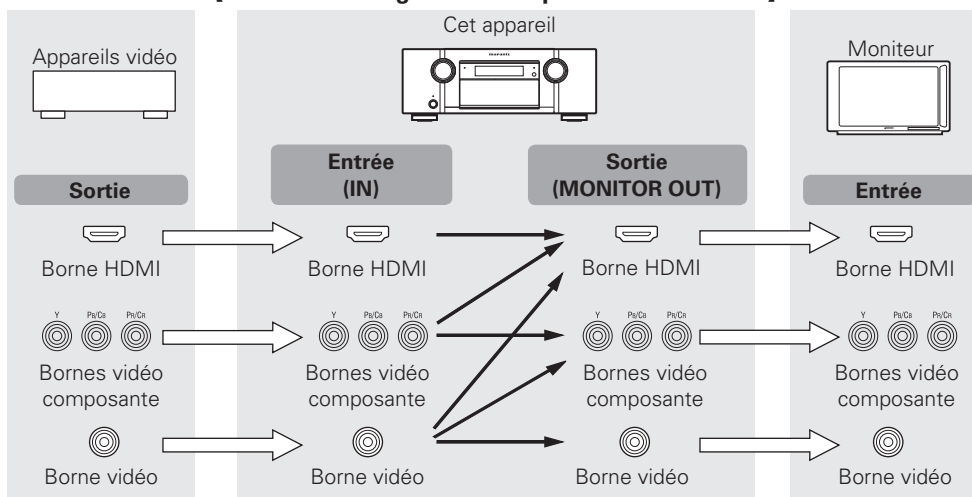

Effectuez les réglages nécessaires

- Réglez lorsque vous n'utilisez pas la fonction de conversion vidéo.
- "Video Convert" (☞ page 54)
- Réglez lorsque vous changez la résolution du signal vidéo.
- "Resolution" (☞ page 54)



- La fonction de conversion vidéo prend en charge les formats NTSC, PAL, SECAM, NTSC 4.43, PAL-N, PAL-M et PAL-60.
- La résolution du signal vidéo envoyé à la borne HDMI de l'appareil est celle définie pour l'option "Resolution" (☞ page 54) (les signaux 1080p HDMI et les signaux composante 1080p sont à la sortie en 1080p, quel que soit le paramétrage).
- Les résolutions des téléviseurs compatibles HDMI sont données par le paramètre "HDMI Monitor Information" (☞ page 68).

REMARQUE

- Les signaux HDMI ne peuvent pas être convertis en signaux analogiques.
- Lorsqu'un signal vidéo non standard d'une console de jeux ou d'une autre source est entré, la fonction de conversion vidéo peut ne pas fonctionner.
- Les signaux d'entrée vidéo composante ne sont pas convertissables au format vidéo.
- Un menu est transmis via la borne HDMI ou la borne vidéo composantes.

Exemples d'affichage de menu

- Ecran du menu
- Écran d'affichage de statut
Quand la source d'entrée est sélectionnée. Quand le volume est réglé.



Exemples à l'écran: Le statut de fonctionnement est affiché temporairement sur l'écran quand la source d'entrée est modifiée ou le volume est réglé.

REMARQUE

- Si vous utilisez le menu pendant la lecture d'un contenu vidéo 3D, la vidéo lue est remplacée par l'écran du menu. La vidéo lue n'est pas affichée derrière l'écran du menu.
- Cet appareil n'affiche pas le statut pendant la lecture du contenu vidéo 3D.

Connexion d'un matériel compatible HDMI

Vous pouvez brancher à l'appareil jusqu'à 6 autres appareils compatibles HDMI.

Fonction HDMI

Cet appareil prend en charge les fonctions HDMI suivantes :

- 3D
- Deep Color (🔑 page 88)
- Auto Lip Sync (🔑 page 64, 88)
- x.v.Color, sYCC601 color, Adobe RGB color, Adobe YCC601color (🔑 page 88, 89)
- Format audio numérique haute définition
- ARC (Audio Return Channel)
- Content Type
- CEC (Contrôle HDMI)

Système de protection des droits d'auteur

Pour reproduire les signaux audio et vidéo numériques comme les signaux BD vidéo ou DVD vidéo via la connexion HDMI, cet appareil et le téléviseur doivent tous les deux prendre en charge le système de protection des droits d'auteur, appelé HDCP (High-bandwidth Digital Content Protection System, système de protection des contenus numériques en haute définition). Le système HDCP est une technologie de protection comprenant le chiffrement de données et l'authentification de l'appareil AV connecté. Cet appareil prend en charge le système HDCP.

- Si vous connectez un matériel qui ne prend pas en charge le système HDCP, les signaux vidéo et audio ne seront pas reproduits correctement. Lisez le manuel de l'utilisateur de votre téléviseur ou de votre lecteur pour en savoir plus.

À propos des câbles HDMI

- Si vous devez connecter un appareil prenant en charge le transfert de signal Deep Color, utilisez un "câble compatible haut débit HDMI" ou un "câble haut débit HDMI avec Ethernet".
- Si vous utilisez la fonction ARC, connectez un appareil avec un "câble standard HDMI avec Ethernet" ou un "câble haut débit HDMI avec Ethernet" pour HDMI 1.4a.

Fonction de contrôle HDMI (🔑 page 42)

Cette fonction permet de faire fonctionner les appareils externes à partir du récepteur et de faire fonctionner le récepteur à partir des appareils externes.

REMARQUE

- La fonction de commande HDMI risque de ne pas fonctionner selon l'appareil connecté et ses paramètres.
- Les télévisions et les lecteurs de DVD/lecteurs de disques Blu-ray incompatibles avec la fonction de commande HDMI ne peuvent pas être utilisés.

À propos de la fonction 3D

Cet appareil prend en charge en entrée et en sortie les signaux vidéo 3D (en 3 dimensions) de la norme HDMI 1.4a. Pour que la lecture des programmes vidéo 3D soit possible, il faut en plus de cet appareil un lecteur et une TV qui prennent en charge la fonction 3D de la norme HDMI 1.4a.

REMARQUE

- Si vous utilisez le menu pendant la lecture d'un contenu vidéo 3D, la vidéo lue est remplacée par l'écran du menu. La vidéo lue n'est pas affichée derrière l'écran du menu.
- Cet appareil n'affiche pas le statut pendant la lecture du contenu vidéo 3D.

À propos de la fonction ARC (Audio Return Channel)

Dans la norme HDMI 1.4a, le canal retour audio permet à un téléviseur, via un simple câble HDMI, d'envoyer des données audio "dans le sens montant" vers cet appareil.

REMARQUE

- Pour activer la fonction ARC, réglez "HDMI Control" sur "ON" (🔑 page 64).
- Si vous connectez un téléviseur qui ne prend pas en charge la fonction ARC, la connexion avec un câble audio est nécessaire. Dans ce cas, reportez-vous à "Connexion d'un téléviseur" (🔑 page 17) pour connaître la méthode de connexion.

À propos de la fonction Content Type

La norme HDMI version 1.4a permet la sélection simple et automatisée des réglages d'image sans intervention de l'utilisateur.

REMARQUE

Pour activer la fonction Content Type, réglez "Video Mode" sur "Auto" (🔑 page 54).

Câbles utilisés pour les connexions

Câble audio et vidéo (vendus séparément)

Câble HDMI 

- Cette interface permet de transférer les signaux vidéo numériques et les signaux audio numériques avec un seul câble HDMI.

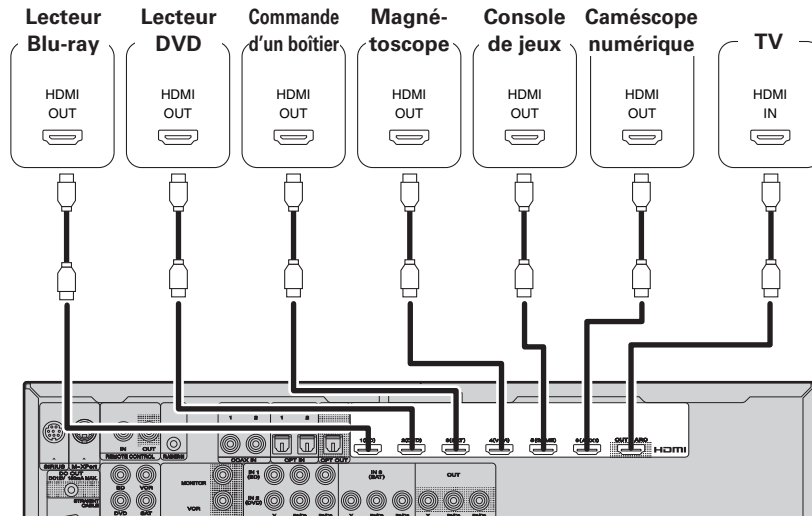

Connexion à un appareil équipé d'une prise DVI-D

Si vous utilisez un câble de conversion HDMI/DVI (vendu séparément), les signaux vidéo HDMI sont convertis en signaux DVI permettant la connexion à un appareil équipé d'une prise DVI-D.

REMARQUE

- Aucun son n'est transmis en cas de connexion avec un appareil équipé d'une prise DVI-D. Effectuez des connexions audio séparées.
- Les signaux ne peuvent être transmis aux appareils DVI-D qui ne prennent pas en charge l' HDCP.
- Selon la combinaison des appareils, les signaux vidéo peuvent ne pas être transmis.

☐ Réglages associés aux connexions HDMI

Effectuez les réglages nécessaires. Pour plus de détails, voir les pages de référence respectives.

Input Assign (👉 page 52)

Réglez ce paramètre pour changer le connecteur d'entrée HDMI auquel est assignée la source d'entrée.

HDMI Setup (👉 page 64)

Effectuez ces réglages en fonction des signaux d'entrée/sortie HDMI.

- RGB Range
- Auto Lip Sync
- HDMI Audio Out
- HDMI Control
- Standby Source
- Power Off Control

REMARQUE

Les seuls signaux audio émis par les bornes HDMI sont les signaux d'entrée HDMI.



- Quand cet appareil est connecté à d'autres appareils avec les câbles HDMI, branchez aussi cet appareil et le téléviseur avec un câble HDMI.
- Pour brancher un appareil qui prend en charge la transmission Deep Color, veuillez utiliser un "câble HDMI haut débit" ou un "câble HDMI haut débit avec Ethernet".
- Les signaux vidéo ne sont pas émis si les signaux vidéo d'entrée ne correspondent pas à la résolution du moniteur. Dans ce cas, changez la résolution du lecteur Blu-ray / lecteur DVD afin qu'elle soit compatible avec le moniteur.
- Lorsque cet appareil et le moniteur sont connectés à l'aide d'un câble HDMI, si le moniteur n'est pas compatible avec la reproduction de signaux audio HDMI, seuls les signaux vidéo seront reproduits par le moniteur.

REMARQUE

Le signal audio de la prise de sortie HDMI (échantillon de fréquence, nombre de canaux, etc.) peut être limité par les spécifications audio HDMI de l'appareil connecté en fonction des entrées autorisées.

Connexion d'un téléviseur

- Sélectionnez la prise à utiliser et branchez l'appareil.
- Pour les connexions vidéo, voir "Conversion des signaux vidéo d'entrée pour la sortie (Fonction de conversion vidéo)" (🔗 page 14).
- Pour les instructions sur les connexions HDMI, voir "Connexion d'un matériel compatible HDMI" (🔗 page 15).



Pour écouter le flux audio de la TV avec cet appareil, utilisez la connexion optique numérique.

REMARQUE

Cette connexion n'est pas nécessaire lorsqu'un téléviseur compatible avec la fonction ARC (Audio Return Channel, une fonction de la norme HDMI 1.4a) est connecté à cet appareil via une connexion HDMI. Pour les détails, reportez-vous au paragraphe "À propos de la fonction ARC (Audio Return Channel)" (🔗 page 15) ou consultez la notice de votre téléviseur.

Câbles utilisés pour les connexions

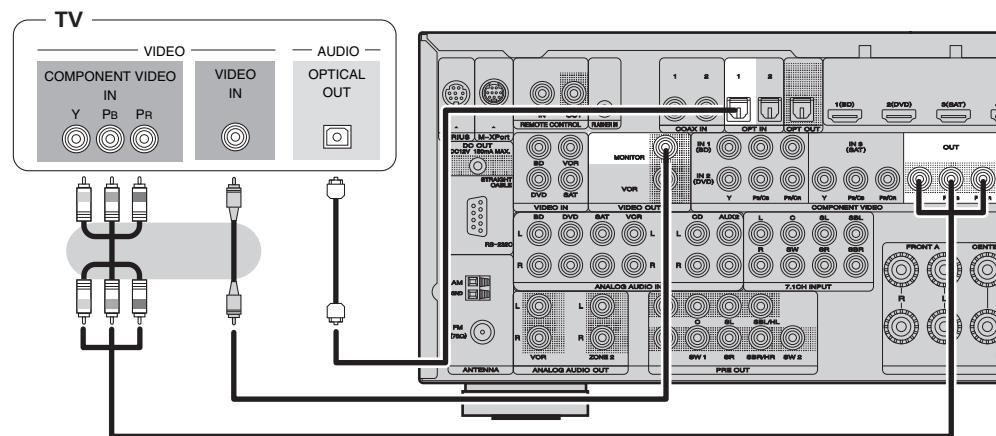
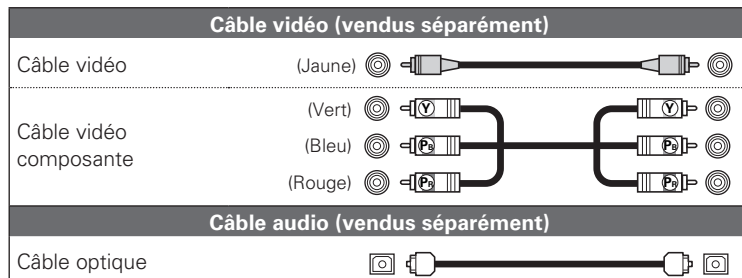

Effectuez les réglages nécessaires

Réglez ce paramètre pour changer le connecteur d'entrée numérique auquel est assignée la source d'entrée.

"Input Assign" (🔗 page 52)

Connexion d'un lecteur Blu-ray Disc / lecteur DVD

- Vous pouvez apprécier pleinement l'image et le son d'un Blu-ray Disc ou d'un DVD.
- Sélectionnez la prise à utiliser et branchez l'appareil.
- Pour les instructions sur les connexions HDMI, voir "Connexion d'un matériel compatible HDMI" (🔗 page 15).

Câbles utilisés pour les connexions

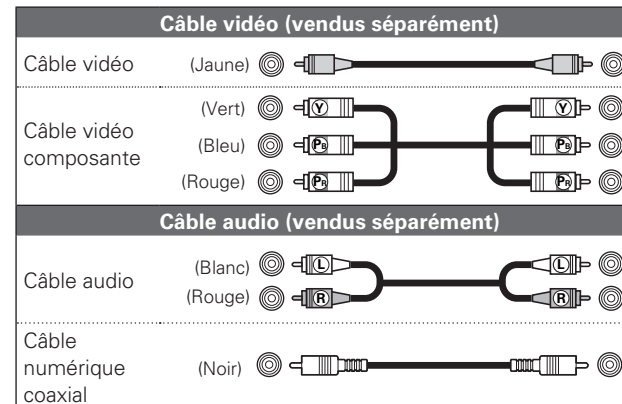

Lecteur Blu-ray

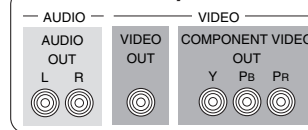

Lecteur DVD

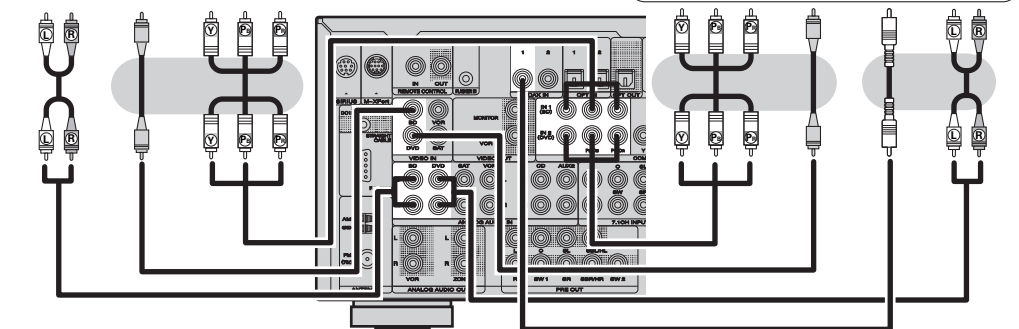
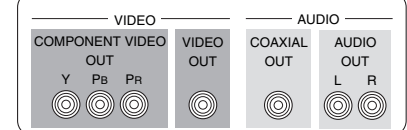

Effectuez les réglages nécessaires

Effectuez ce réglage pour changer la borne d'entrée numérique ou la borne d'entrée vidéo composite à laquelle la source d'entrée est affectée.

"Input Assign" (🔗 page 52)



Pour la lecture de formats audio HD (Dolby TrueHD, DTS-HD, Dolby Digital Plus et DTS Express), utilisez une connexion par HDMI (🔗 page 15 "Connexion d'un matériel compatible HDMI").

Connexion d'un décodeur (Tuner satellite ou TV par câble)

- Vous allez pouvoir regarder la télévision par satellite ou par câble.
- Sélectionnez la prise à utiliser et branchez l'appareil.
- Pour les instructions sur les connexions HDMI, voir "Connexion d'un matériel compatible HDMI" (page 15).

Câbles utilisés pour les connexions

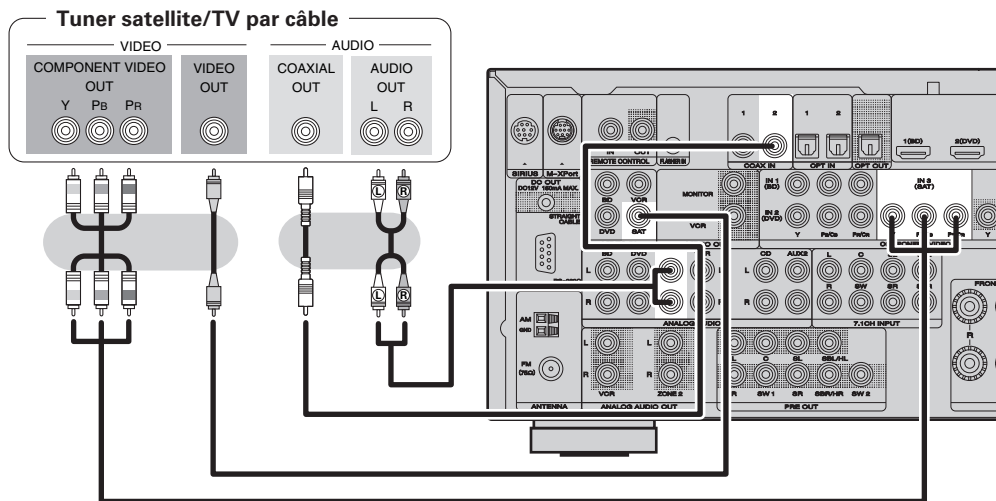
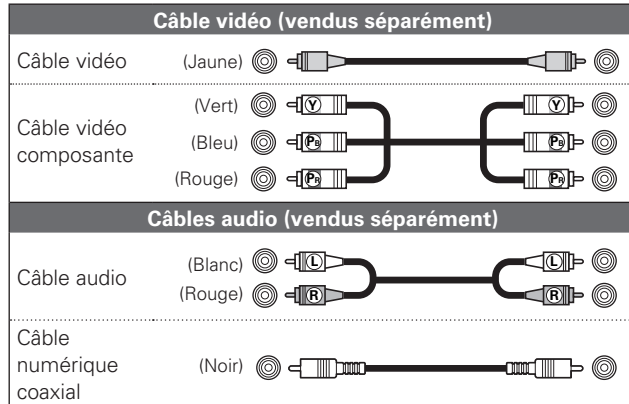

Effectuez les réglages nécessaires

Effectuez ce réglage pour changer la borne d'entrée numérique ou la borne d'entrée vidéo composante à laquelle la source d'entrée est affectée.

"Input Assign" (page 52)

Connexion d'un magnétoSCOPE

- Vous ne pouvez enregistrer les vidéos que sur une cassette vidéo.
- Sélectionnez la prise à utiliser et branchez l'appareil.
- Pour l'enregistrement des signaux audio analogiques, utilisez la connexion analogique.
- Pour les instructions sur les connexions HDMI, voir "Connexion d'un matériel compatible HDMI" (page 15).

Câbles utilisés pour les connexions

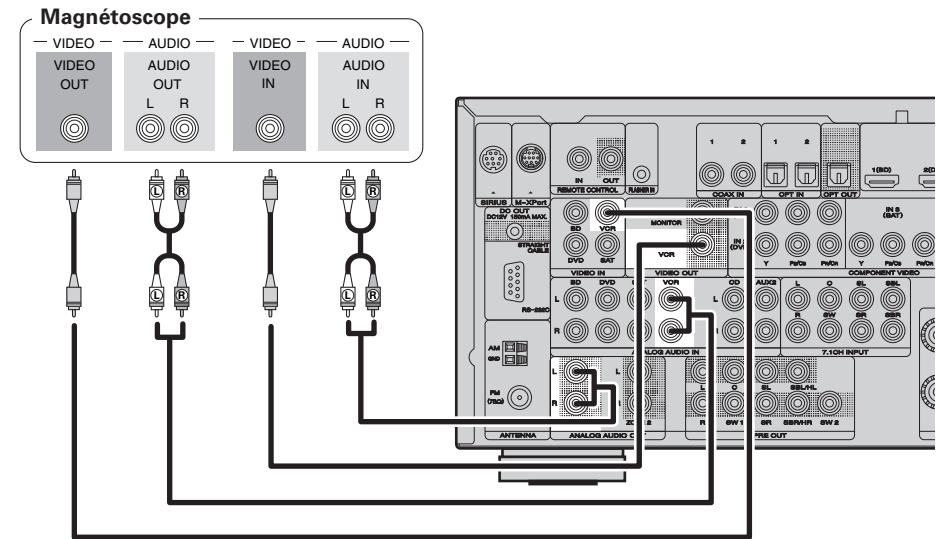
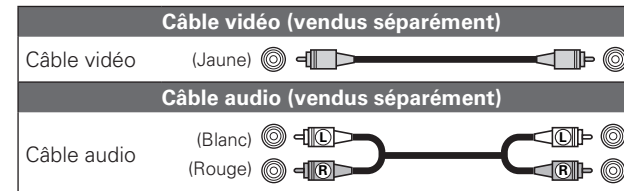

Effectuez les réglages nécessaires

Effectuez ce réglage pour changer la borne d'entrée numérique ou la borne d'entrée vidéo composante à laquelle la source d'entrée est affectée.

"Input Assign" (page 52)

REMARQUE

Pour enregistrer des signaux vidéo par le biais de cet appareil, utilisez le même type de câble vidéo pour la connexion entre cet appareil et le lecteur que celui utilisé pour la connexion entre cet appareil et le magnéSCOPE.

Connexion d'un caméscope numérique

- Vous allez pouvoir apprécier pleinement l'image et le son d'un caméscope numérique.
- Vous pouvez jouer en connectant une console de jeu via la borne d'entrée AUX1. Pour ce faire, sélectionnez la source d'entrée "AUX1".
- Pour les instructions sur les connexions HDMI, voir "Connexion d'un matériel compatible HDMI" (☞ page 15).

Câbles utilisés pour les connexions

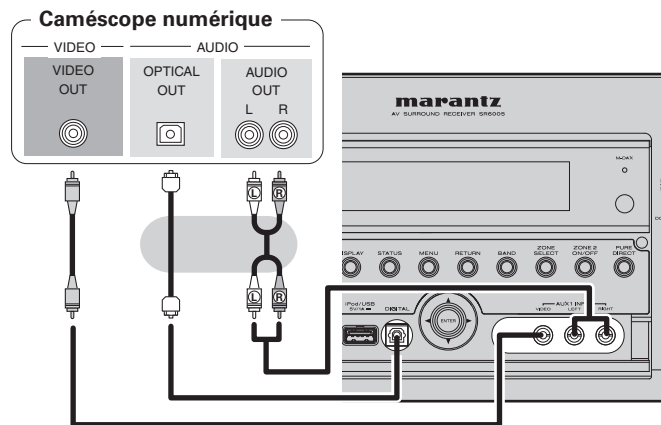
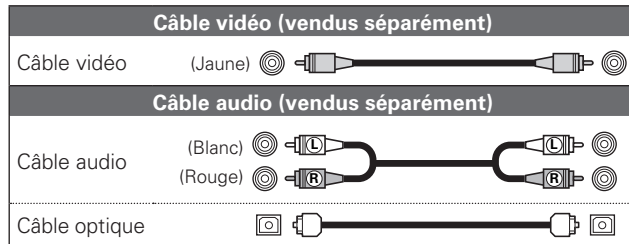

Effectuez les réglages nécessaires

Réglez ce paramètre pour changer le connecteur d'entrée numérique auquel est assignée la source d'entrée.

"Input Assign" (☞ page 52)



La borne d'entrée OPTICAL du panneau avant est affichée en tant que "OPT3" dans le paramètre "Input Setup" – "Input Assign" (☞ page 52) du menu.

REMARQUE

Lorsqu'un signal vidéo qui n'est pas standard et provient d'une machine de jeu ou d'une source autre, est appliqué à l'entrée, la fonction de conversion vidéo peut ne pas jouer son rôle. Dans ce cas, utilisez la sortie monitor de la même borne comme entrée.

Connexion d'un iPod ou d'un dispositif mémoire USB sur le port USB

Vous pouvez écouter de la musique, stockée sur l'iPod ou le dispositif mémoire USB.

Câbles utilisés pour les connexions

Pour brancher un iPod à cet appareil, utilisez le câble USB fourni avec l'iPod.

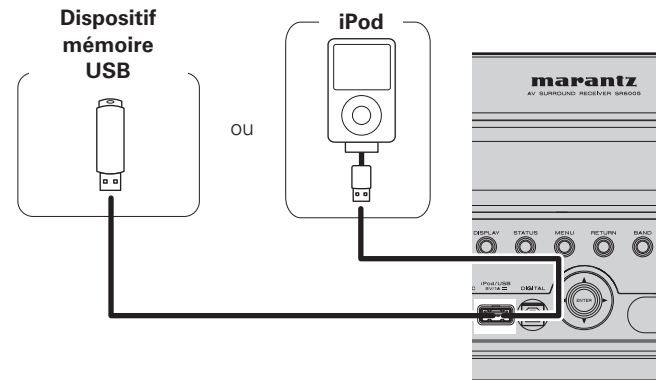

Marantz ne garantit pas que tous les dispositifs mémoire USB fonctionnent ou soient alimentés. Lorsque vous utilisez un disque dur portable à connexion par USB dont l'alimentation peut se faire en connectant un adaptateur CA, nous vous recommandons d'utiliser cet adaptateur.

REMARQUE

- Les dispositifs mémoire USB ne fonctionnent pas via un hub USB.
- N'utilisez pas de câbles d'extension pour connecter un dispositif de mémoire USB. Ceux-ci peuvent causer des interférences radio avec les autres appareils.

Modèles iPod pris en charge

"Made for"

- iPod touch (2nd generation)
- iPod touch (1st generation)
- iPod classic
- iPod with video
- iPod nano (5th generation)
- iPod nano (4th generation)
- iPod nano (3rd generation)
- iPod nano (2nd generation)
- iPod nano (1st generation)
- iPhone
- iPhone 3G
- iPhone 3GS



Connexion d'un lecteur CD

- Vous pouvez écouter un CD.
- Sélectionnez la prise à utiliser et branchez l'appareil.

Câbles utilisés pour les connexions

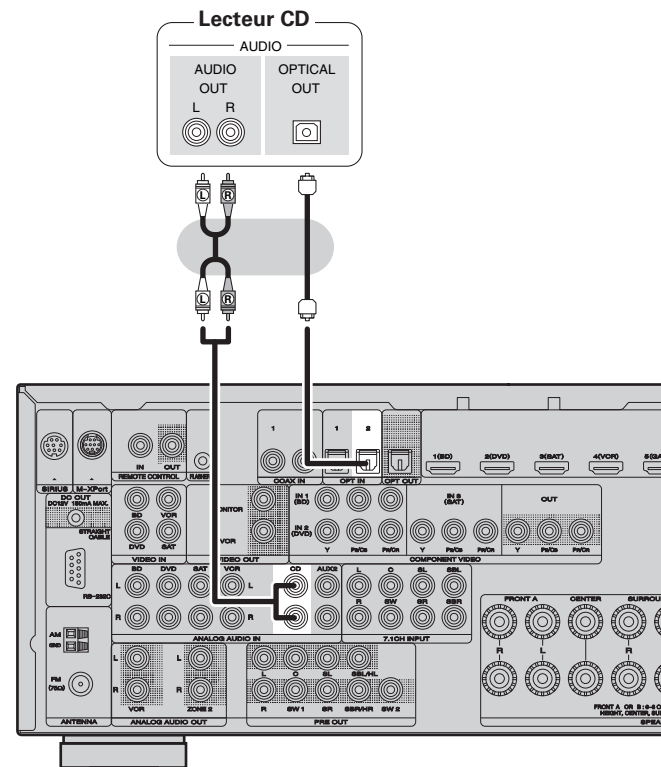
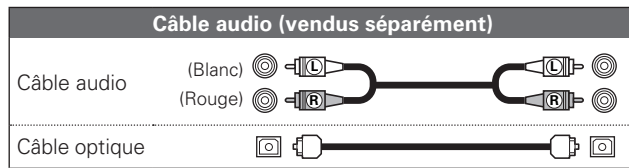

Effectuez les réglages nécessaires

Réglez ce paramètre pour changer le connecteur d'entrée numérique auquel est assignée la source d'entrée.
"Input Assign" (☞ page 52)

Connexion d'une antenne

Raccordement d'un connecteur SIRIUS

- Cet appareil est un récepteur SIRIUS Satellite Radio Ready®. Vous pouvez capter la radio satellite SIRIUS® en effectuant la connexion du SiriusConnect Home Tuner et en vous abonnant au service SIRIUS.
- Branchez le connecteur SIRIUS au service SIRIUS.
- Installez l'antenne du Home Tuner près d'une fenêtre orientée vers le sud pour recevoir le meilleur signal. Pour plus de détails, voir "Écoute des SIRIUS Satellite Radio" (☞ page 27). En établissant les connexions, reportez-vous aussi aux instructions d'utilisation du SiriusConnect Home Tuner.

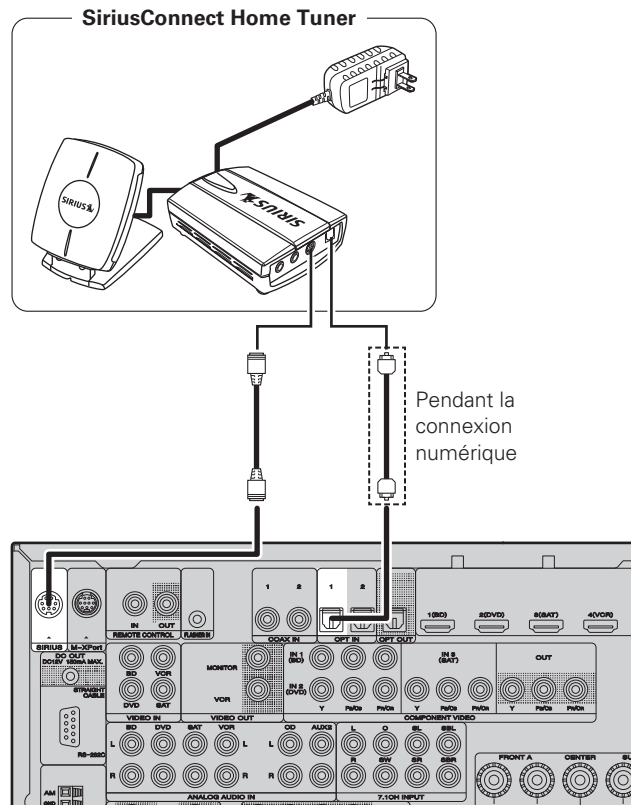

Effectuez les réglages nécessaires

Pour la connexion au connecteur du SiriusConnect Home Tuner, exécutez "Digital".
"Input Assign" (☞ page 52)

REMARQUE

Laissez le cordon d'alimentation débranché jusqu'à ce que la connexion du SiriusConnect Home Tuner soit établie.

Installation de l'antenne

Pour obtenir un signal stable, l'antenne doit être correctement positionnée. Utilisez la carte ci-dessous pour déterminer dans quelles zones vous situez et positionnez l'antenne en conséquence.

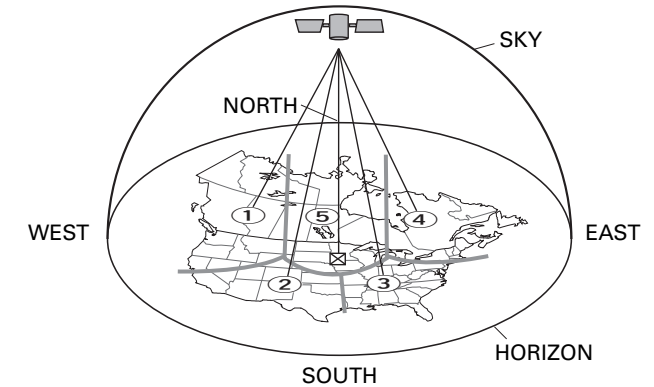

- Zone 1** Pointez l'antenne vers le ciel orientée à l'**est**, le **nord-est** ou le **sud-est**, à travers une fenêtre ou à l'extérieur.
- Zone 2** Pointez l'antenne vers le ciel orientée au **nord** ou au **nord-est**, à travers une fenêtre ou à l'extérieur.
- Zone 3** Pointez l'antenne vers le ciel orientée au **nord** ou au **nord-ouest**, à travers une fenêtre ou à l'extérieur.
- Zone 4** Pointez l'antenne vers le ciel orientée à l'**ouest**, le **nord-ouest** ou le **sud-ouest**, à travers une fenêtre ou à l'extérieur.
- Zone 5** Mettez l'antenne à l'extérieur et pointez-la **vers le haut**. Elle ne peut pas être utilisée à l'intérieur.

Raccordement d'un récepteur HD radio

- Connectez une antenne HD Radio à cet appareil pour recevoir des programmes HD Radio.
- La diffusion HD Radio actuelle est disponible aux États-Unis. Sélectionnez d'autres pays.

Antenne cadre AM
(pour transmissions HD Radio, fournie)

- Pour éviter toute interférence, installez l'appareil à 1 m au moins de l'antenne raccordée à l'autre borne du syntoniseur AM de cet appareil.

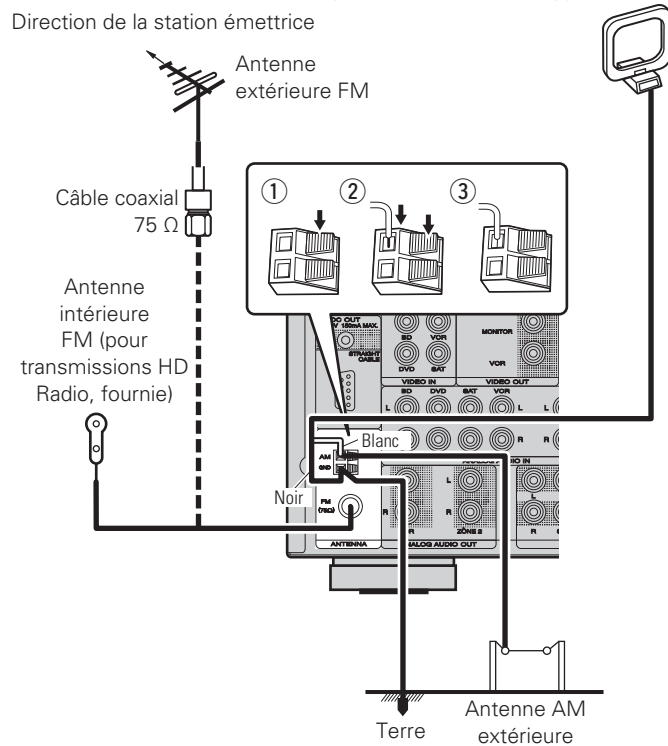

Connexion d'une antenne

Montage de l'antenne cadre AM

1 Passez le support à travers le bas de l'antenne cadre et repliez-le vers l'avant.

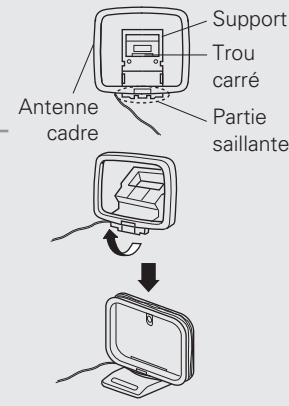

2 Insérez la partie saillante dans le trou carré du support.

Utilisation de l'antenne cadre AM

Antenne fixée au mur

Fixez directement au mur sans monter.

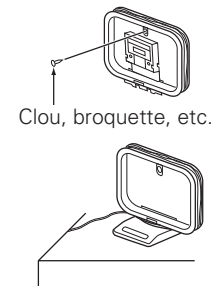

Antenne posée sans fixation

Suivez la procédure ci-dessous pour le montage.

REMARQUE

- Ne connectez pas simultanément deux antennes FM.
- Ne débranchez pas l'antenne cadre AM, même si vous utilisez une antenne AM externe.
- Assurez-vous que les bornes des fils de l'antenne cadre AM n'entrent pas en contact avec les parties métalliques du panneau.
- Si le signal comporte des interférences, connectez la borne de masse (GND) pour réduire le bruit.
- Si vous ne parvenez pas à recevoir un signal radiodiffusé de bonne qualité, nous vous recommandons d'installer une antenne extérieure. Renseignez-vous dans le magasin où vous avez acheté l'appareil pour en savoir plus.

Connexion d'un récepteur sans fil (RX101)

Connectez un récepteur sans fil RX101 (vendu séparément) à cet appareil pour recevoir et lire les signaux audio provenant d'autres dispositifs avec la fonction de communication Bluetooth.

- Utilisez un dispositif Bluetooth compatible avec le profil A2DP. (☞ page 88 "A2DP").
- Vous pouvez également utiliser un récepteur sans fil RX101 comme récepteur IR externe.
- Pour des instructions sur les réglages du récepteur sans fil, reportez-vous aux instructions d'utilisation du RX101.

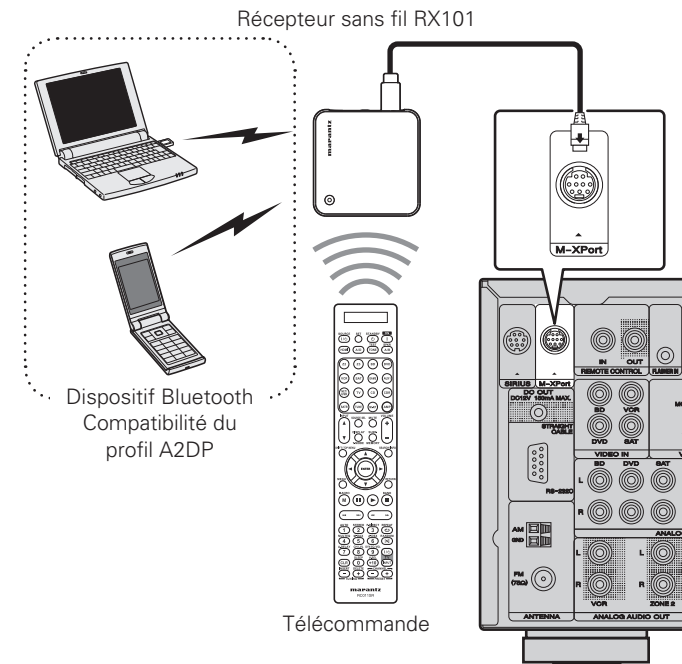

Vous pouvez écouter de la musique en connectant un récepteur sans fil via le connecteur d'entrée M-XPport. Dans ce cas, réglez la source d'entrée sur "M-XPport".

REMARQUE

Pour utiliser le récepteur sans fil RX101 comme récepteur IR externe, réglez la fonction de capteur à distance de cet appareil sur "Remote Lock:ON" (☞ page 68 "Réglages de la télécommande").

Connexion d'un appareil disposant d'une borne de sortie multi-canaux

- Vous pouvez connecter cet appareil à un périphérique externe branché dans les prises de sortie audio multicanal pour profiter de la musique et des vidéos.
- Le signal vidéo peut être connecté de la même façon qu'un lecteur Blu-ray / lecteur DVD (☞ page 17 "Connexion d'un lecteur Blu-ray Disc / lecteur DVD").

Câbles utilisés pour les connexions

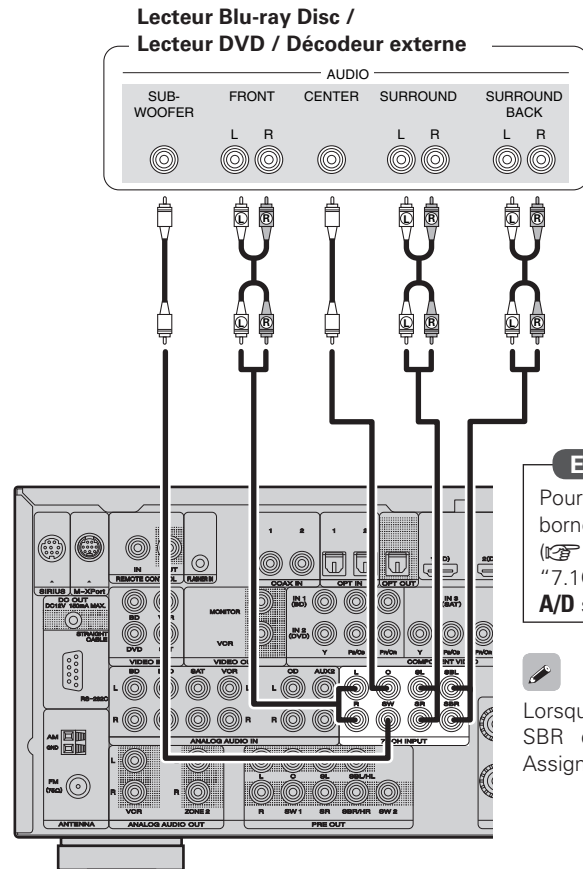
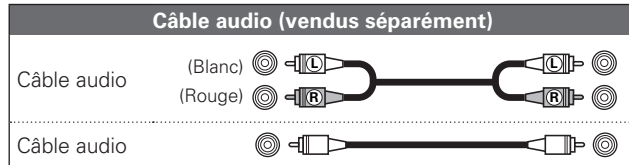

Effectuez les réglages nécessaires

Pour lire des signaux analogiques à partir des bornes 7.1CH INPUT, réglez "Input Mode" (☞ page 55) sur "7.1CH IN". "7.1CH IN" peut aussi être sélectionné avec A/D sur la télécommande.

Lorsqu'un dispositif est connecté à la borne SBL/SBR des bornes 7.1CH INPUT, réglez "Amp Assign" (☞ page 61) sur "Normal".

Raccordement d'un amplificateur de puissance externe

- Vous pouvez utiliser cet appareil comme un préamplificateur en raccordant un amplificateur disponible dans le commerce au connecteur PRE OUT. Ajoutez un amplificateur à chacun des canaux pour bénéficier d'une présence sonore encore plus grande.
- Sélectionnez la prise à utiliser et branchez l'appareil.

Câbles utilisés pour les connexions

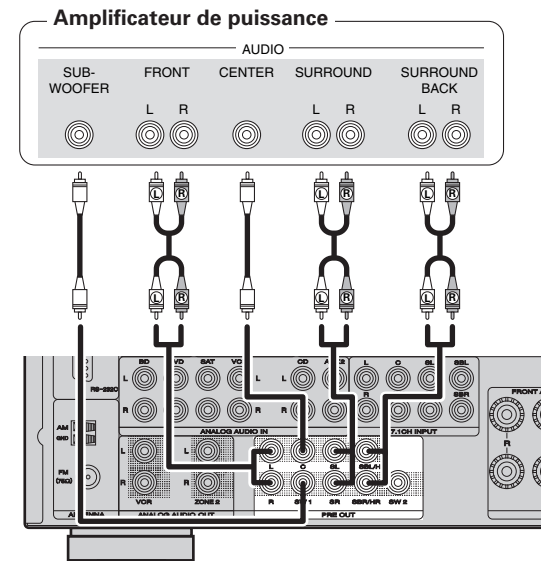
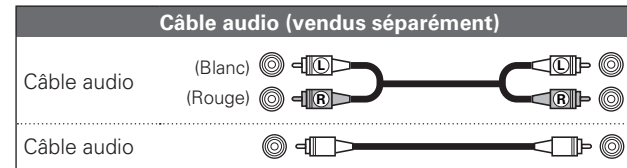

- Lorsque vous utilisez une seule enceinte surround arrière, connectez-la à la borne correspondant au canal gauche (L).
- Utilisez le contrôle de volume du subwoofer pour contrôler le volume de celui-ci.
- Si le volume sonore du subwoofer est bas, ajustez-le à l'aide du contrôle de volume dont il dispose.

REMARQUE

- Quand un amplificateur de puissance externe est connecté à la borne PRE OUT, ne connectez pas d'enceintes aux bornes d'enceinte.
- Selon les réglages du menu "Amp Assign" (☞ page 61) ou le mode d'écoute, le canal transmis à partir de la borne SBL ou de la borne SBR de la borne PRE OUT diffère.

Lecture (Version basique)

- ❑ Sélection de la source d'entrée (☞ page 23)
- ❑ Réglage du volume principal (☞ page 24)
- ❑ Coupure temporaire du son (☞ page 24)

- ❑ Lecture avec les lecteurs Blu-ray/DVD (☞ page 24)
- ❑ Lecture avec un lecteur CD (☞ page 24)
- ❑ Lecture du contenu d'un dispositif mémoire USB (☞ page 24)
- ❑ Lecture du contenu d'un iPod® (☞ page 26)
- ❑ Régler les stations radio (☞ page 27)

Sélection d'un mode d'écoute (Mode surround)
(☞ page 31)

Lecture (Utilisation avancée) (☞ page 42)

Information importante

Avant de démarrer la lecture, effectuez les connexions entre les différents composants et les réglages sur le récepteur.

REMARQUE

Reportez-vous aussi aux instructions de fonctionnement des composants connectés pendant la lecture.

Sélection de la source d'entrée

Appuyez sur la touche de sélection de source d'entrée (BD, DVD, VCR, SAT, GAME, AUX1, NET/USB, TV, CD, SATR, TUNE, M-XP) deux fois pour lire cette source.

La source d'entrée souhaitée peut être sélectionnée directement.



Vous pouvez aussi effectuer l'opération suivante pour sélectionner une source d'entrée.

❑ Utilisation du menu "Source Select"

- ① Appuyez sur **AMP** puis sur **SOURCE SEL.**
Affichez le menu "Source Select".

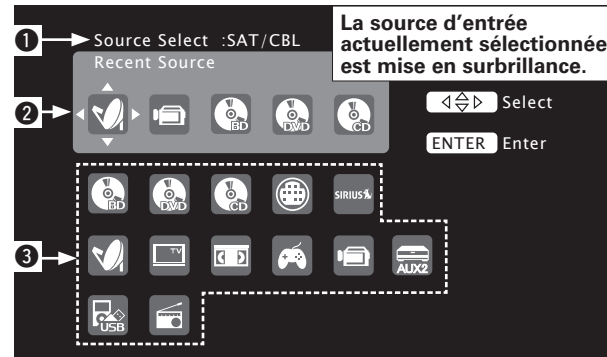

- ① **Source d'entrée**
Le nom de la source d'entrée mise en surbrillance est affiché.
- ② **Sources récemment utilisées**
Les sources d'entrée récemment utilisées (jusqu'à cinq) sont affichées.
- ③ **Les icônes des sources d'entrée des différentes catégories sont affichées.**

- ② Utilisez Δ ∇ \triangleleft \triangleright pour sélectionner la source d'entrée, puis appuyez sur **ENTER**.
La source d'entrée est réglée et le menu de sélection de source s'éteint.

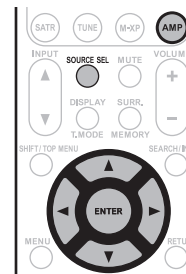

- Lorsque vous utilisez un iPod, connecté directement au au port USB de cet appareil, sélectionnez la source d'entrée "USB/iPod".
- Les sources d'entrée que vous n'utilisez pas peuvent être réglées à l'avance. Effectuez ce réglage à la section "Source Delete" (☞ page 66).
- Pour fermer le menu de sélection de source sans sélectionner une source d'entrée, appuyez de nouveau sur **SOURCE SEL**.

❑ Utilisation de la touche de la télécommande

Appuyez sur **INPUT** \blacktriangle \blacktriangledown .

- Quand vous appuyez sur **INPUT** \blacktriangle \blacktriangledown , la source d'entrée est commutée sur l'ordre figurant ci-après.

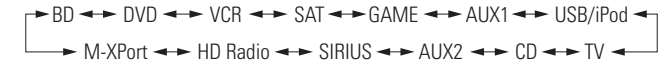
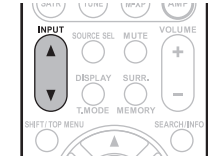

❑ Utilisation de la molette de l'appareil

Tournez **INPUT SELECTOR**.

- Sélectionnez **INPUT SELECTOR** pour choisir la source d'entrée, comme indiqué ci-dessous.

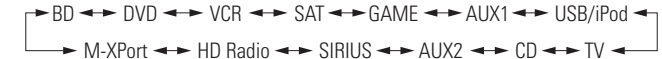
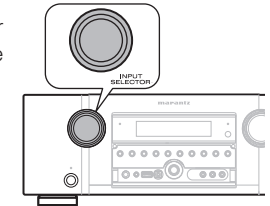

Sélection des enceintes avant à utiliser

Appuyez sur **SPKR A/B**.

- Chaque fois que vous appuyez sur **SPKR A/B**, le réglage d'enceinte avant change comme suit.

→ Front A → Front B → Front A+B

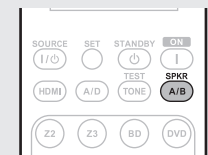

Information importante

Réglage du volume principal

Utilisez **VOLUME +, -** pour régler le volume.

❑ Quand le réglage "Volume Display" (☞ page 66) est "Relative"

[Gamme réglable]

--- -80.5dB - 18.0dB

❑ Quand le réglage "Volume Display" (☞ page 66) est "Absolute"

[Gamme réglable] 0.0 - 99.0

• L'intervalle de réglage peut varier en fonction des réglages du signal d'entrée et de niveau du canal.



Le fonctionnement peut aussi se faire via l'appareil principal. Dans ce cas, effectuez ce qui suit.

Tournez **VOLUME** pour régler le volume.

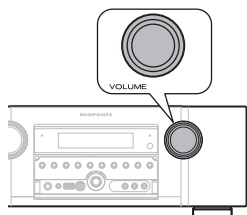

Coupure temporaire du son

Appuyez sur **MUTE**.

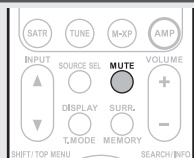

- Le son est réduit au niveau réglé dans "Mute Level" (☞ page 66).
- Pour annuler, appuyez à nouveau sur **MUTE**. La sourdine peut également être annulée en réglant le volume principal.

Lecture avec les lecteurs Blu-ray/DVD

Vous trouverez ci-dessous la procédure pour la lecture avec les lecteurs Blu-ray/DVD.

1 Préparez la lecture.

- ① Allumez le subwoofer, le lecteur et la TV.
- ② Sélectionnez l'entrée de cet appareil en guise d'entrée TV.
- ③ Chargez le disque dans le lecteur.

2 Appuyez sur **ON** pour mettre l'appareil sous tension.3 Appuyez sur **CD** deux fois pour commuter la source d'entrée sur le lecteur CD.

4 Commencez la lecture du composant connecté à cet appareil.

Effectuez les réglages nécessaires sur le lecteur (langue, sous-titres, etc.).



Lecture avec un lecteur CD

La procédure à suivre pour utiliser le lecteur CD est la suivante.

1 Préparez la lecture.

- ① Allumez le subwoofer, le lecteur et la TV.
- ② Chargez le disque dans le lecteur.

2 Appuyez sur **ON** pour mettre l'appareil sous tension.3 Appuyez sur **CD** deux fois pour commuter la source d'entrée sur le lecteur CD.

4 Commencez la lecture du composant connecté à cet appareil.



Lecture du contenu d'un dispositif mémoire USB

Lecture des fichiers musicaux enregistrés sur un dispositif mémoire USB.

Information importante

❑ Dispositifs mémoire USB

Il est possible de brancher un dispositif mémoire USB au port USB de l'appareil pour lire les fichiers musicaux stockés dans le dispositif mémoire USB.

- Seuls les dispositifs mémoire USB conformes à la classe de stockage de masse peuvent être lus sur cet appareil.
- Cet appareil est compatible avec les dispositifs mémoire USB au format "FAT16" ou "FAT32".

[Formats compatibles]

	Dispositifs mémoire USB *1
WMA (Windows Media Audio)	✓ *2
MP3 (MPEG-1 Audio Layer-3)	✓
MPEG-4 AAC	✓ *3
WAV	✓

*1 USB

- Cet appareil est compatible avec les standards MP3 ID3-Tag (Ver. 2).
- Cet appareil est compatible avec les tags META WMA.

*2 Les fichiers protégés par copyright ne peuvent être lus.

*3 Seuls les fichiers non protégés par copyright peuvent être lus sur cet appareil.

Les fichiers encodés au format WMA et gravés sur un CD, etc., à partir d'un ordinateur, risquent également d'être protégés par copyright, en fonction des paramètres de l'ordinateur.

[Formats compatibles]

	Fréquence d'échantillonnage	Débit binaire ou longueur binaire	Extension
WMA (Windows Media Audio)	32/44.1/48 kHz	48 - 192 kbps	.wma
MP3 (MPEG-1 Audio Layer-3)	32/44.1/48 kHz	32 - 320 kbps	.mp3
MPEG-4 AAC	32/44.1/48 kHz	16 - 320 kbps	.m4a
WAV	32/44.1/48 kHz	16 bit	.wav

Lecture des fichiers d'un dispositif mémoire USB

1 Connectez le dispositif mémoire USB au port USB (page 19 "Connexion d'un iPod ou d'un dispositif mémoire USB sur le port USB").

2 Appuyez sur **NET/USB** deux fois de suite pour commuter la source d'entrée sur "USB/iPod".

3 Utilisez $\Delta \nabla$ pour rechercher l'élément ou le dossier, puis appuyez sur **ENTER** ou \triangleright .

4 Utilisez $\Delta \nabla$ pour sélectionner le fichier, puis appuyez sur **ENTER**, \triangleright ou \blacktriangleright .
La lecture débute.

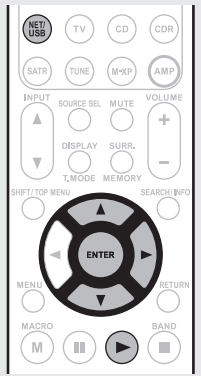

- La durée (par défaut : 30 s) pendant laquelle les menus s'affichent peut être réglée dans le menu "USB/iPod" (page 66). Appuyez sur $\Delta \nabla \triangleleft \triangleright$ pour revenir à l'écran d'origine.
- Pour lire un format audio compressé avec une reproduction étendue des graves ou des aigus, nous recommandons la lecture en mode M-DAX (page 59). Le réglage par défaut est "OFF".
- Si le dispositif mémoire USB est divisé en plusieurs partitions, seule la partition initiale peut être sélectionnée.
- Cet appareil est compatible avec les fichiers MP3 conformes aux standards "MPEG-1 Audio Layer-3".

REMARQUE

- Notez que Marantz ne pourra être tenu responsable de quelque manière que ce soit des problèmes survenant par rapport aux données enregistrées sur un dispositif mémoire USB lors de l'utilisation de cet appareil avec le dispositif mémoire USB en question.
- Les dispositifs mémoire USB ne fonctionnent pas via un hub USB.
- Marantz ne garantit pas que les dispositifs mémoire USB fonctionnent ou soient alimentés. Si vous utilisez un disque dur portable USB pouvant être alimenté par un adaptateur CA, nous vous conseillons d'utiliser l'adaptateur CA correspondant.
- Il est impossible de connecter et d'utiliser un ordinateur via le port USB de cet appareil à l'aide d'un câble USB.

Utilisation d'un USB

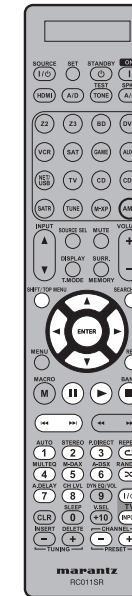

Touches de commande	Fonction
PRESET +, -	Sélection de canal pré réglé
$\Delta \nabla \triangleleft \triangleright$	Utilisation du curseur / Recherche auto (cue, $\Delta \nabla$)
ENTER (Appuyez et relâchez)	Valider / Pause
ENTER (Maintenir enfoncé)	Arrêt
SEARCH	Recherche page *1 / Caractère *2
RETURN	Retour
\blacktriangleright	Lecture / Pause
$\lll \triangleright \ggg$	Recherche auto (cue)
II	Pause
■	Arrêt
1 - 8	Sélection de canal pré réglé
REPEAT	Répétition de lecture
RANDOM	Lecture au hasard
SHIFT	Sélection d'un bloc canal pré réglé
TV POWER	Mise sous tension/hors tension TV (Défaut : Marantz)
TV INPUT	Basculement de l'entrée TV (Défaut : Marantz)

- *1 Lorsque l'écran de menu est affiché, appuyez sur **SEARCH/INFO**, puis sur \triangleleft (page précédente) ou \triangleright (page suivante).
Pour annuler, appuyez sur $\Delta \nabla$ ou **SEARCH/INFO** deux fois.
- *2 Lorsque l'écran de menu s'affiche, appuyez deux fois sur **SEARCH/INFO**, puis sur $\triangleleft \triangleright$ pour sélectionner la première lettre du mode que vous souhaitez rechercher.
- Si la recherche dans la liste est impossible, "unsorted list." s'affiche.
Pour annuler, appuyez sur $\Delta \nabla$ ou **SEARCH/INFO**.



- Il est possible de régler sur Répétition de lecture et Lecture au hasard sous "Input Setup" – "Playback Mode" (page 55) dans le menu.
- Si la liste ne se présente pas dans l'ordre alphabétique, il se peut que vous ne puissiez pas effectuer de recherche de caractères.

Lecture du contenu d'un iPod®

Vous ne pourrez lire que le contenu audio.

1 Connectez l'iPod® au port USB (page 19 "Connexion d'un iPod ou d'un dispositif mémoire USB sur le port USB").

2 Appuyez sur **ON** pour mettre l'appareil sous tension.

3 Appuyez sur **NET/USB** deux fois de suite pour commuter la source d'entrée sur "USB/iPod".

REMARQUE

Si l'écran des connexions ne s'affiche pas, l'iPod n'est peut-être pas correctement connecté. Reconnectez-le.



4 Appuyez sur **SEARCH/INFO** pendant 2 secondes ou plus pour sélectionner le mode d'affichage.

• Il y a deux modes pour la lecture des contenus enregistrés sur l'iPod.

Mode Télécommande Affichage des informations de l'iPod sur l'écran de télévision.

- Sur l'écran de l'appareil figurent des caractères alphanumériques codés sur un octet et certains symboles uniquement. "." s'affiche à la place des caractères non compatibles.
- En "Mode Télécommande", l'affichage sur l'iPod est comme illustré à droite.



Mode direct Affichage des informations de l'iPod sur l'écran de l'iPod.

- "Direct iPod" s'affiche sur l'écran de l'appareil.

Mode de lecture		Mode Télécommande	Mode direct
Fichiers exécutables	Fichier musical	✓	✓
	Fichier vidéo		*
Touches d'activation	Télécommande (Cet appareil)	✓	✓
	iPod®		✓

* Seul le son est lu.

5 Utilisez $\Delta \nabla$ pour sélectionner l'élément, puis appuyez sur **ENTER** ou \triangleright pour sélectionner le fichier à lire.

6 Appuyez sur **ENTER**, \triangleright ou \blacktriangleright . La lecture débute.



- Le temps (par défaut : 30 sec) pendant lequel l'affichage à l'écran apparaît peut être réglé dans le menu "USB/iPod" (page 66). Appuyez sur $\Delta \nabla \triangleleft \triangleright$ pour revenir à l'écran d'origine.
- Pour lire un format audio comprimé avec une reproduction étendue des graves ou des aigus, nous recommandons la lecture en mode M-DAX (page 59). Le réglage par défaut est sur "OFF".
- En Mode Télécommande, appuyez sur **STATUS** pendant la lecture pour vérifier le titre du morceau, le nom de l'artiste et le titre de l'album.

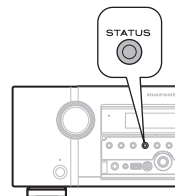

REMARQUE

- Certaines fonctions risquent de ne pas fonctionner, suivant le type d'iPod et la version du logiciel.
- Notez que Marantz décline toute responsabilité en cas de problème lié aux données d'un iPod en cas d'utilisation de cet appareil conjointement avec un iPod.

Utilisation d'un iPod



Touche de commande	Fonction
$\Delta \nabla \triangleleft \triangleright$	Utilisation du curseur / Recherche auto (cue, $\Delta \nabla$) / Recherche manuelle (Maintenir enfoncé, $\Delta \nabla$)
ENTER (Appuyez et relâchez)	Valider / Pause
ENTER (Maintenir enfoncé)	Arrêt
SEARCH (Appuyez et relâchez)	Recherche page *1 / Caractère *2
SEARCH (Maintenir enfoncé)	Commutation entre mode Distant/Direct
RETURN	Retour
$\blacktriangleleft \blacktriangleright$ (Maintenir enfoncé)	Recherche manuelle (retour rapide/avance rapide)
\triangleright	Lecture / Pause
$\blacktriangleleft \blacktriangleright$	Recherche auto (cue)
II	Pause
■	Arrêt
REPEAT	Répétition de lecture
RANDOM	Lecture au hasard
TV POWER	Mise sous tension/hors tension TV (Défaut : Marantz)
TV INPUT	Basculement de l'entrée TV (Défaut : Marantz)

*1 Lorsque l'écran de menu est affiché, appuyez sur **SEARCH/INFO**, puis sur \triangleleft (page précédente) ou \triangleright (page suivante).

Pour annuler, appuyez sur $\Delta \nabla$ ou **SEARCH/INFO** deux fois.

*2 Lorsque l'écran de menu s'affiche, appuyez deux fois sur **SEARCH/INFO**, puis sur $\triangleleft \triangleright$ pour sélectionner la première lettre du mode que vous souhaitez rechercher.

• Si la recherche dans la liste est impossible, "unsorted list." s'affiche.

Pour annuler, appuyez sur $\Delta \nabla$ ou **SEARCH/INFO**.



- Il est possible de régler sur Répétition de lecture et Lecture au hasard sous "Input Setup" - "Playback Mode" (page 55) dans le menu.
- Si la liste ne se présente pas dans l'ordre alphabétique, il se peut que vous ne puissiez pas effectuer de recherche de caractères.

Régler les stations radio

Information importante

À propos de la radio SIRIUS XM

Pour écouter la radio satellite, vous devez connecter un tuner radio satellite SIRIUS ou XM (vendu séparément) à votre récepteur à accès satellite. Les résidents des États-Unis (sauf Alaska et Hawaï) et du Canada peuvent bénéficier de la radio satellite.

La radio satellite transmet une variété de musique sans publicité dans les catégories allant de la Pop, Rock, Country, R&B, Dance, Jazz, Classique, mais aussi les émissions sportives des équipes universitaires et professionnelles y compris les jeux dans leur intégralité des ligues et des équipes sélectionnées. Les programmes supplémentaires suivants peuvent être proposés : commentaires sportifs, divertissement intégral, programme familiale, le trafic local, la météo et les informations provenant des sources les plus fiables.

Que vous achetiez un tuner SIRIUS ou XM, vous avez besoin d'activer et de vous abonner au service avant de pouvoir en profiter. Des instructions de configuration et d'installation faciles à suivre sont données avec les tuners satellites. Peu importe le service que vous choisissez, il y a une variété d'offres groupées disponibles, y compris l'option d'ajout de la programmation "Le meilleur de SIRIUS" sur votre tuner XM ou de la programmation "Le meilleur de XM" pour votre tuner SIRIUS. Vous pouvez ainsi apprécier la programmation la plus populaire sur les deux services. Les offres groupées "Le meilleur de" ne sont actuellement pas disponibles pour les adhérents canadiens de SIRIUS ou XM.

Des offres groupées destinées aux familles sont aussi proposées pour limiter les canaux dont le contenu n'est pas approprié aux enfants.

Pour s'abonner à XM, les clients U.S. doivent consulter le site xmradio.com ou appeler le 1-800-XMRADIO (1-800-967-2346); Les clients canadiens doivent consulter le site xmradio.ca ou appeler le centre d'appel XM au 1-877-GETXMSR (1-877-438-9677).

Pour s'abonner à SIRIUS, les clients U.S. et canadiens peuvent appeler le 1-888-539-SIRI (1-888-539-7474) ou visiter le site sirius.com (États-Unis) ou siriuscanada.ca (Canada).

Protection juridique - radio SIRIUS XM

SIRIUS, XM et toutes les marques et logos correspondants sont des marques déposées de Sirius XM Radio Inc. et de ses filiales. Toutes les autres marques et logos appartiennent à leurs propriétaires respectifs. Tous droits réservés. Les abonnements SIRIUS et XM sont vendus séparément. Des taxes et des frais de première installation peuvent s'appliquer. Les tuners et les docks d'accueil XM ou les tuners SIRIUS (chacun vendu séparément) sont nécessaires pour recevoir le service de radio satellite SIRIUS ou XM. Tous les frais et programmations sont susceptibles de changer. Il est interdit de copier, décompiler, désassembler, pirater, manipuler ou ajouter un élément technologique ou logiciel dans les récepteurs compatibles avec les systèmes de radio satellite SIRIUS ou XM. **Service non disponible en Alaska et à Hawaï.**

Utilisation du tuner HD Radio™

Les stations HD Radio offrent une meilleure qualité sonore que les émissions FM/AM classiques. Vous pouvez également capter des services de données et sélectionner des émissions parmi 8 programmes multicast.

La technologie HD Radio dispose d'un son de meilleure qualité que les émissions classiques et permet la réception de services de données.

- La FM dispose d'un son similaire à celui d'un CD
- La qualité de la bande AM est similaire à celle de la FM stéréo analogique
- Différents "services de données", comprenant des informations sous forme de texte, le titre du morceau, le nom de l'artiste et de l'album, le genre, etc. peuvent être réceptionnés.

L'émission HD Radio vous permet par ailleurs de choisir parmi 8 programmes multicast en plus des émissions classiques.

Pour obtenir des informations plus détaillées sur la technologie HD Radio, rendez-vous sur le site "www.ibiquity.com".

Ecoute des SIRIUS Satellite Radio

1 Appuyez sur **SATR** deux fois de suite pour commuter la source d'entrée sur "NET/USB".

2 Utilisez **TUNING +** ou **TUNING -** pour sélectionner la canal.

Quand le canal est réglé, le nom de la chanson et de l'artiste sont affichés.

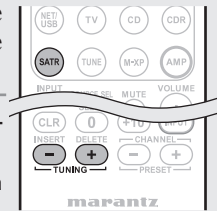

- Le canal change en continu lorsque **TUNING +** ou **TUNING -** est maintenu enfoncé.
- La durée (par défaut : 30 s) pendant laquelle les menus s'affichent peut être réglée dans le menu "TUNER" (page 67). Appuyez sur $\Delta \nabla \triangleleft \triangleright$ pour revenir à l'écran d'origine.
- Le titre de chanson, de l'artiste, du compositeur, la catégorie et le niveau de réception peuvent s'afficher en appuyant sur **STATUS**.

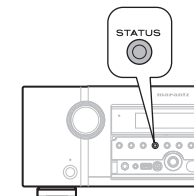

❑ Vérification de la puissance du signal et de l'ID radio SIRIUS

1 Appuyez sur **STATUS** jusqu'à ce que "SIGNAL" s'affiche sur l'écran.

L'affichage change comme indiqué ci-dessous, en fonction des conditions de réception.

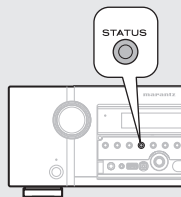

Affichage	Etat
EXCELLENT	La puissance du signal est excellente
GOOD	La puissance du signal est bonne
WEAK	La puissance du signal est faible
NO SIGNAL	Aucun signal

2 Réglez la position de l'antenne jusqu'à ce que "SIGNAL: EXCELLENT" s'affiche sur l'écran.

3 Appuyez sur **STATUS** jusqu'à ce que la canal que vous souhaitez vérifier (exemple: "SR001") s'affiche.

4 Appuyez sur **TUNING +** ou **TUNING -** et sélectionnez le canal 0 (SR000).

Canal No. et SIRIUS ID s'affiche en alternance.

SR000 SIRIUSID
***** ← ID Sirius

- Saisissez votre propre SIRIUS ID pour le stockage.

ID Sirius : _____

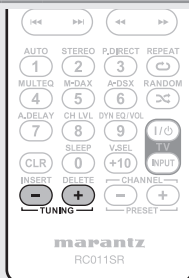

La puissance des signaux terrestres et satellite SIRIUS peut être contrôlée dans "Antenna Aiming" (☞ page 52).

❑ Préréglage des canaux radio (Mémoire préréglée)

Vous pouvez préréglager vos canaux radio préférées afin de les retrouver plus facilement. Vous pouvez préréglager jusqu'à 56 canaux.

1 Accordez la station émettrice que vous souhaitez préréglager.

2 Appuyez sur **MEMORY**.

3 Appuyez sur **SHIFT** pour sélectionner le bloc mémoire (A à G) dans lequel vous voulez préréglager la chaîne (1 à 8 pour chaque bloc), puis appuyez sur **PRESET +**, **PRESET -** ou **1 - 8** pour sélectionner le numéro de préréglage.

4 Appuyez à nouveau sur **MEMORY** pour terminer le réglage.

- Pour préréglager d'autres canaux, répétez les étapes 1 à 4.



REMARQUE

Les canaux préréglés sont effacés lorsqu'elles sont réécrites.

❑ Ecoute des canaux préréglés

Appuyez sur **PRESET +**, **PRESET -** pour sélectionner le numéro du canal préréglé désiré, puis appuyez sur **ENTER**.

- Vous pouvez également sélectionner des canaux préréglés en appuyant sur **SHIFT/TOP MENU** (bloc) et sur les touches **1 - 8** (canal).



❑ Catégories de recherche

1 Appuyez sur **◀ ▶**.

SR001 Hits 1
CAT : Pops ← Catégorie du canal

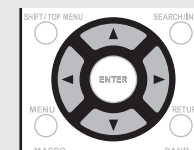

2 Utilisez **◀ ▶** pour sélectionner la catégorie, puis utilisez **△ ▽** pour sélectionner la canal souhaitée.

❑ Accès direct aux canaux de SIRIUS Satellite Radio

1 Appuyez sur **SEARCH/INFO**.

2 Appuyez sur **0 - 9** pour entrer le canal.

Exemple: Accès à la canal "SR123":
Appuyez sur **1, 2** et **3**.

- Si aucune touche n'est enfoncée avant quelques secondes, le canal dont le numéro a été entré est automatiquement activée.

3 Appuyez sur **ENTER** pour activer cette canal.

La canal sélectionnée est activée.



- "UPDATING" s'affiche pendant la mise à jour du code de codage.
- "SIRIUS UPDATING" s'affiche pendant la mise à jour du logiciel de tuner SIRIUS.
- Reportez-vous à "Dépistage des pannes" – "SIRIUS Satellite Radio" (☞ page 91) pour les autres messages.

☐ Verrouillage parental

- 1** Sélectionnez le canal que vous souhaitez verrouiller.
- 2** Appuyez sur **ENTER** pendant au moins 3 secondes.
"Enter Lock Code" s'affiche.
- 3** Saisissez le code à 4 chiffres en utilisant $\Delta \nabla \triangleleft \triangleright$ ou **0-9**.
Si le code correct est saisi, le canal correspondant est verrouillé.
- 4** Appuyez sur **ENTER**.



- Les canaux de verrouillage parental ne peuvent pas être réglés en effectuant un réglage haut/bas ou par recherche de catégorie.
- Les canaux enregistrés dans la mémoire préréglée ne peuvent pas être réglés en sélectionnant le canal préréglé, même si l'option Parental Lock est sélectionnée.
- Quand l'option de verrouillage parental est sélectionnée pour un canal, le verrouillage parental de ce canal est annulé en exécutant l'étape 2.
- Voir "Edit Lock Code" (page 52) pour obtenir la méthode de changement de verrouillage parental.
- Vous pouvez aussi régler le "Parental Lock" (page 51) à partir du menu.

☐ Utilisation d'un SIRIUS



Touches de commande	Fonction
PRESET +, -	Sélection de canal préréglé
$\Delta \nabla \triangleleft \triangleright$	Utilisation du curseur / Recherche par catégorie
ENTER (Maintenir enfoncé)	Pour vérification de contrôle parental
SEARCH	Recherche directe
RETURN	Retour
TUNING +, -	Sélection de canal
0-9	Sélection de canal préréglé (1-8) / Appel direct de canal
SHIFT	Sélection d'un bloc canal préréglée
MEMORY	Enregistrement de mémoire préréglée
TV POWER	Mise sous tension/hors tension TV (Défaut : Marantz)
TV INPUT	Basculement de l'entrée TV (Défaut : Marantz)

Écoute de stations HD Radio

- 1** Appuyez sur **TUNE** deux fois pour commuter la source d'entrée sur "HD Radio".
- 2** Appuyez sur **BAND** pour sélectionner "FM" ou "AM".
FM Pour écouter une station FM.
AM Pour écouter une station AM.
- 3** Accordez la station émettrice souhaitée.

① Accord automatique (Syntonisation automatique)

Appuyez sur **T.MODE** pour allumer le témoin "AUTO" sur l'écran, puis utilisez **TUNING +** ou **TUNING -** pour sélectionner la station que vous souhaitez écouter.

- Le témoin **HD** s'allume sur l'écran lorsqu'une station HD Radio est accordée.
- Lorsque "HD-AUTO" (mode d'accord) est sélectionné, seules les stations HD Radio sont accordées.
- Si "AUTO" (mode d'accord) est sélectionné, les stations HD Radio et les stations analogiques sont accordées.

② Accord manuel (Syntonisation manuelle)

Appuyez sur **T.MODE** pour éteindre le témoin "AUTO" à l'écran, puis utilisez **TUNING +** ou **TUNING -** pour sélectionner la station que vous voulez écouter.

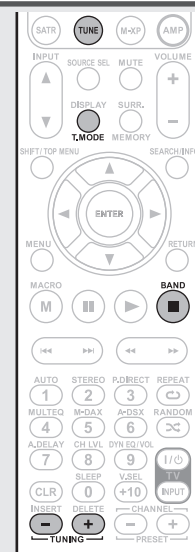

- Si la station souhaitée ne peut pas être accordée automatiquement, accordez-la manuellement.
- Lorsque vous accordez les stations manuellement, maintenez **TUNING +** ou **TUNING -** enfoncé pour changer les fréquences en continu.
- Le temps (par défaut : 30 sec) pendant lequel l'affichage à l'écran apparaît peut être réglé dans le menu "TUNER" (page 67). Appuyez sur $\Delta \nabla \triangleleft \triangleright$ pour revenir à l'écran d'origine.

☐ Sélection des programmes audio

La technologie HD Radio permet aux stations de diffuser plusieurs programmes audio et services de données sur les canaux HD2 / HD3 / HD4.

Appuyez sur $\Delta \nabla$ pour sélectionner le programme audio.

Si la station que vous écoutez contient plusieurs programmes audio, "HD1" s'affiche sur l'écran. Si elle ne contient qu'un programme audio, "HD" s'affiche.

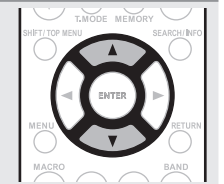

☐ Préréglage des stations radio (Préréglage manuel)

Vous pouvez préréglager vos stations radio préférées afin de les retrouver plus facilement. Vous pouvez préréglager jusqu'à 56 stations.

- Les stations peuvent être préréglées automatiquement dans le menu "Auto Preset" (page 51). Si vous effectuez la procédure "Auto Preset" après avoir effectué une procédure "Préréglage manuel", les réglages effectués en mode "Préréglage manuel" seront écrasés.

1 Accordez la station émettrice que vous souhaitez préréglager.

2 Appuyez sur **MEMORY**.

3 Appuyez sur **SHIFT/TOP MENU** pour sélectionner le bloc mémoire (A à G) dans lequel vous voulez préréglager la chaîne (1 à 8 pour chaque bloc), puis appuyez sur **PRESET +**, **PRESET -** ou **1-8** pour sélectionner le numéro de préréglage.

4 Appuyez à nouveau sur **MEMORY** pour terminer le réglage.

- Pour préréglager d'autres stations, répétez les étapes 1 à 4.



Réglages par défaut

Bloc mémoire (A – G) et chaîne (1 – 8)	Réglages par défaut
A1 – A8	87,5 / 87,9 / 89,1 / 93,3 / 97,9 / 98,1 / 98,9 / 100,1 MHz
B1 – B8	101,9 / 102,7 / 107,9 / 90,1 / 90,1 / 90,1 / 90,1 / 90,1 MHz
C1 – C8	530 / 600 / 930 / 1000 / 1120 / 1210 / 1400 / 1710 kHz
D1 – D8	90,1 MHz
E1 – E8	90,1 MHz
F1 – F8	90,1 MHz
G1 – G8	90,1 MHz

Saisie d'un nom pour la station émettrice pré-réglée (Preset Name) (☞ page 52)

☐ Ecoute des stations pré-réglées

- Appuyez sur **SHIFT/TOP MENU** pour sélectionner le bloc mémoire (A à G).
- Appuyez sur **PRESET +**, **PRESET -** ou **1 – 8** pour sélectionner la chaîne pré-réglée voulue.



Le fonctionnement peut aussi se faire via l'appareil principal. Dans ce cas, effectuez ce qui suit.

Appuyez sur $\triangleleft \triangleright$ pour sélectionner la station radio présélectionnée.

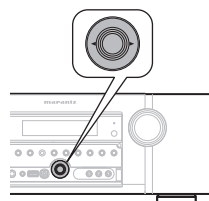

☐ Syntonisation directe de fréquence

Vous pouvez entrer directement la fréquence de réception pour la syntonisation.

- Appuyez sur **SEARCH/INFO**.
- Entrez les fréquences à l'aide des **0 – 9**.
• Si \triangleleft est appuyée, l'entrée précédente est immédiatement annulée.
- Quand le réglage est terminé, appuyez sur **ENTER**.
La fréquence pré-réglée est mise au point.



☐ Vérification des informations de réception HD Radio

Appuyez sur **STATUS** pendant la réception d'une émission HD Radio.

Les informations sur la réception actuelle s'affichent sur l'écran.

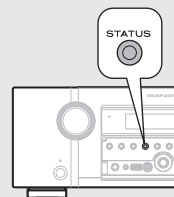

- Normal
- ↓
- Fréquence / Puissance du signal
- ↓
- Nom de la station / Programme et type de programme
- ↓
- Nom du titre / Nom de l'artiste
- ↓
- Nom de l'album / Nom du genre

REMARQUE

Si le signal de la station faiblit pendant la réception d'une émission numérique (lorsque **HD** et un texte sont affichés), le mode de réception analogique est automatiquement activé (la fréquence de réception s'affiche).

C'est pourquoi le témoin **HD** et le texte risquent d'osciller si le niveau du signal de la station est faible et instable.

☐ Utilisation du tuner (réception HD Radio)

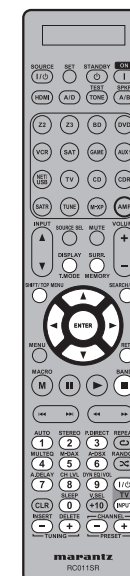

Touche de commande	Fonction
PRESET +, -	Sélection de canal pré-réglé
$\triangle \nabla \triangleleft \triangleright$	Utilisation du curseur / Basculement sur multiplexage de programmes ($\triangle \nabla$)
ENTER	Valider
SEARCH	Syntonisation directe de fréquence
RETURN	Retour
BAND	Changement FM/AM
T.MODE	Changement de mode de recherche
TUNING +, -	Accord (haut/bas)
0 – 9	Sélection de canal pré-réglé (1 – 8) / Syntonisation directe de fréquence (0 – 9)
SHIFT	Sélection d'un bloc canal pré-réglée
MEMORY	Enregistrement de mémoire pré-réglée
TV POWER	Mise sous tension/hors tension TV (Défaut : Marantz)
TV INPUT	Basculement de l'entrée TV (Défaut : Marantz)

Sélection d'un mode d'écoute (Mode surround)

Cet appareil peut lire les signaux audio d'entrée en mode surround multi-canaux ou en mode stéréo. Sélectionnez un mode d'écoute qui convienne au programme lu (cinéma, musique, etc.) ou à vos goûts personnels.

Mode d'écoute

Signal audio d'entrée	Lecture	Mode d'écoute	
2 canaux Multicanal	Surround	Lecture multicanal (page 31)	<p>Avec entrée de signal 2 canaux :</p> <ul style="list-style-type: none"> Les signaux des canaux surround sont créés et lus avec effet surround. <p>Avec entrée de signal multicanal :</p> <ul style="list-style-type: none"> Le signal surround enregistré dans la source est lu avec effet surround. (Le flux audio est lu avec application des paramètres de taille d'enceintes définis à l'option "Speaker Config." (page 61).) Les signaux de canal arrière surround ou de canal avant-haut qui ne sont pas enregistrés dans la source peuvent être créés.
2 canaux Multicanal	Stéréo	Lecture stéréo (page 33)	<ul style="list-style-type: none"> Si des signaux multicanaux sont reçus en entrée, ils sont mixés en flux audio 2 canaux et sont lus. Les signaux du subwoofer sont également envoyés en sortie.
2 canaux Multicanal	Stéréo Surround	Lecture directe (page 33)	<p>Le flux audio enregistré dans la source est lu tel quel.</p> <ul style="list-style-type: none"> Les signaux arrière surround ou avant-haut ne sont pas créés. Dans ce mode, les options suivantes ne sont pas réglables. <ul style="list-style-type: none"> Tone (page 57) Dynamic EQ (page 58) M-DAX (page 59) MultEQ (page 57) Dynamic Volume (page 58)
2 canaux Multicanal	Virtual Surround	Lecture Dolby Virtual Speaker/ Dolby Headphone (page 33)	<p>Le traitement Virtual Surround est exécuté sur les signaux d'entrée 2 canaux ou multicanal qui sont lus.</p>



- Certains modes d'écoute ne sont pas sélectionnables, selon le format audio ou le nombre de canaux du signal d'entrée. Pour plus de détails, voir "Types de signaux d'entrée et modes surround correspondants" (page 85).
- Ajustez l'effet du champ sonore avec le menu "Surround Parameter" (page 56) pour profiter de votre mode sonore favori.
- Vous pouvez sélectionner le mode d'écoute en appuyant sur **SURR. MODE**, directement sur l'appareil. Appuyez sur **SURR. MODE** pour alterner entre les modes, comme indiqué ci-dessous.



* Pour "AUTO", appuyez sur **AUTO** sur l'amplificateur ou la télécommande.

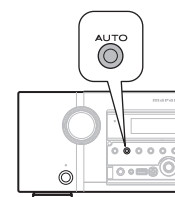
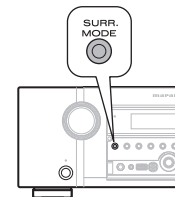
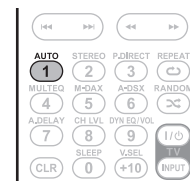

Lecture multicanal

Reproduction surround des sources 2 canaux

1 Lecture de la source (page 24 - 29).

2 Appuyez sur **SURR.** pour sélectionner le décodeur surround chargé de lire le flux audio multicanal.

- Si vous appuyez sur **SURR. MODE** directement sur l'appareil, vous obtenez la même fonction qu'avec la télécommande.
- À chaque appui sur **SURR.**, le mode surround est établi.

Le décodeur à sélectionner dépend des réglages "Amp Assign" (page 61) ou "Speaker Config." (page 61).

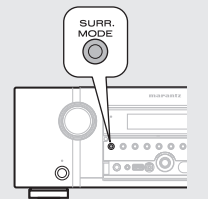
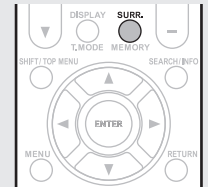

DOLBY PLIIz *1 Ce mode est réservé à la lecture surround sur 7.1 canaux avec les enceintes avant-haut.

- Le message "PLIIz Height" s'affiche.

DOLBY PLIIx *2 Ce mode est réservé à la lecture surround sur 7.1 ou 6.1 canaux avec les enceintes arrière surround.

- Le message "PLIIx Movie", "PLIIx Music" ou "PLIIx Game" s'affiche.

DOLBY PLII Ce mode est réservé à la lecture surround sur 5.1 canaux. Sélectionnez ce mode si vous n'utilisez aucune enceinte avant-haut ni aucune enceinte arrière surround.

- Le message "PLII Movie", "PLII Music", "PLII Game" ou "Pro Logic" s'affiche.

DTS NEO:6 Ce mode est réservé à la lecture surround sur 7.1, 6.1 ou 5.1 canaux avec les enceintes arrière surround.

- Le message "DTS NEO:6 Cinema" ou "DTS NEO:6 Music" s'affiche.

MULTI CH STEREO Ce mode vous permet d'apprécier le son en stéréo de toutes les enceintes.

*1 Peut être sélectionné lorsque le réglage "Amp Assign" (page 61) du menu est sur "Normal" est sur "A". Vous ne pouvez pas sélectionner cette option lorsque "Speaker Config." - "Front Height" est réglé sur "None".

*2 La sélection en est possible quand l'option "Amp Assign" est mise sur "Normal" ou l'option "Speaker Config." - "S.Back" n'est pas mise sur "None".

NEURAL

*3 Ce mode est réservé à la lecture surround sur 7.1, 6.1 ou 5.1 canaux avec les enceintes arrière surround.

- "NEURAL" s'affiche.

*3 Ce mode prend en charge l'audio analogique 2 canaux et l'audio linear PCM 2 (44.1 kHz, 48 kHz).

❑ Reproduction surround des sources multicanaux (Dolby Digital, DTS, etc.)

1 Lecture de la source (☞ page 24 – 29).

2 Appuyez sur **SURR** pour sélectionner le décodeur surround chargé de lire le flux audio multicanal.

- Si vous appuyez sur **SURROUND MODE** directement sur l'appareil, vous obtenez la même fonction qu'avec la télécommande.
- Sélectionnez le mode surround tout en regardant l'affichage à l'écran (☞ "Affichage du mode surround en cours de lecture" à droite).

• Le décodeur qu'il est possible de sélectionner dépend du signal d'entrée et du paramétrage de l'option "Amp Assign" (☞ page 61) ou "Speaker Config." (☞ page 61).

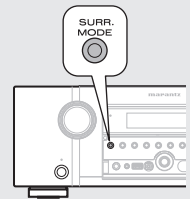
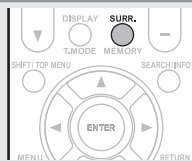

Affichage du mode surround en cours de lecture

Signal d'entrée	Mode Surround	Affichage
DOLBY DIGITAL (2ch)	NEURAL	NEURAL
DOLBY DIGITAL (autre que 2 canaux) / DOLBY DIGITAL EX	DOLBY DIGITAL	DOLBY DIGITAL
	DOLBY DIGITAL EX	DOLBY DIGITAL EX
	DOLBY DIGITAL + PLIIx Movie	DOLBY D + PLIIx MV
	DOLBY DIGITAL + PLIIx Music	DOLBY D + PLIIx MS
	DOLBY DIGITAL + PLIIz	DOLBY D + PLIIz
DOLBY DIGITAL Plus	DOLBY DIGITAL Plus	DOLBY DIGITAL +
	DOLBY DIGITAL Plus + EX	DOLBY D + + EX
	DOLBY DIGITAL Plus + PLIIx Movie	DOLBY D + PLIIx MV
	DOLBY DIGITAL Plus + PLIIx Music	DOLBY D + PLIIx MS
	DOLBY DIGITAL Plus + PLIIz	DOLBY D + + PLIIz
DOLBY TrueHD	DOLBY TrueHD	DOLBY TrueHD
	DOLBY TrueHD + EX	DOLBY HD +EX
	DOLBY TrueHD + PLIIx Movie	DOLBY HD +PLIIx MV
	DOLBY TrueHD + PLIIx Music	DOLBY HD +PLIIx MS
	DOLBY TrueHD + PLIIz	DOLBY HD +PLIIz
DTS (5.1 canaux) / DTS-ES Discrete 6.1 / DTS-ES Matrix 6.1 / DTS 96/24	DTS SURROUND	DTS SURROUND
	DTS + PLIIx Movie	DTS + PLIIx MV
	DTS + PLIIx Music	DTS + PLIIx MS
	DTS + PLIIz HEIGHT	DTS + PLIIz
	DTS + NEO:6	DTS + NEO:6
	DTS ES MTRX6.1*1	DTS ES MTRX6.1
	DTS ES DSCRT6.1*2	DTS ES DSCRT6.1
DTS 96/24*3	DTS 96/24	
DTS-HD	DTS-HD HI RES	DTS-HD HI RES
	DTS-HD MSTR	DTS-HD MSTR
	DTS-HD + NEO:6	DTS-HD + NEO:6
	DTS-HD + PLIIx MOVIE	DTS-HD + PLIIx MV
	DTS-HD + PLIIx MUSIC	DTS-HD + PLIIx MS
	DTS-HD + PLIIz HEIGHT	DTS-HD + PLIIz
PCM (multicanal)	DTS Express	DTS Express
	MULTI CH IN	MULTI CH IN
	MULTI IN + Dolby EX	MULTI +Dolby EX
	MULTI IN + PLIIx MOVIE	MULTI IN +PLIIx MV
	MULTI IN + PLIIx MUSIC	MULTI IN +PLIIx MS
	MULTI IN + PLIIz HEIGHT	MULTI IN +PLIIz
MULTI CH IN 7.1	MULTI CH IN 7.1	
Tous les signaux d'entrée	Dolby VIRTUAL SPEAKER	DOLBY VS

*1 S'affiche lorsque le signal d'entrée est "DTS-ES Matrix 6.1".

*2 S'affiche lorsque le signal d'entrée est "DTS-ES Discrete 6.1".

*3 S'affiche lorsque le signal d'entrée est "DTS 96/24".

[Affichage]

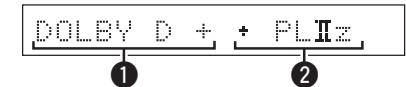

❶ Indique un décodeur à utiliser.

- L'affichage "DOLBY D +" correspond à un décodeur DOLBY DIGITAL Plus.

❷ Indique un décodeur qui génère une sortie de son provenant des enceintes surround arrière.

- "+ PLIIz" indique le son avant-haut provenant des enceintes avant-haut.



Pour un signal d'entrée qui peut être reproduit dans chaque mode surround, voir "Modes surround et paramètres surround" (☞ page 83).

Lecture stéréo

Il s'agit du mode de lecture en stéréo. La tonalité peut être réglée.

- Le son est émis par les enceintes avant gauche et droite et par le subwoofer.
- Si des signaux multicanaux sont reçus en entrée, ils sont mixés en flux audio 2 canaux et sont lus.

1 Lecture de la source (☞ page 24 – 29).

2 Appuyez sur **STEREO**. La lecture stéréo commence.



Lecture directe

Le flux audio enregistré dans la source est lu tel quel.

- Les signaux arrière surround ou avant-haut ne sont pas créés.
- Dans ce mode, les options suivantes ne sont pas réglables.
 - Tone (☞ page 57)
 - MultEQ® (☞ page 57)
 - Dynamic EQ® (☞ page 58)
 - Dynamic Volume® (☞ page 58)
 - M-DAX (☞ page 59)

1 Lecture de la source (☞ page 24 – 29).

2 Appuyez sur **P.DIRECT** pour sélectionner le mode direct.

- Si vous appuyez sur **PURE DIRECT** sur l'appareil principal, il est possible d'obtenir la même fonction qu'avec la télécommande.

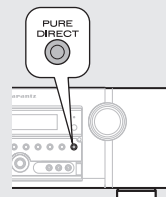

- Chaque fois que vous appuyez sur **P.DIRECT**, le mode direct est activé.

Source Direct Ce mode lit les pistes avec une qualité de son élevée sans passer par les circuits d'ajustement du son.

Pure Direct * Ce mode lit les pistes au plus près de la qualité de son originale.

Auto Ce mode détecte le type de signal numérique d'entrée et sélectionne automatiquement le mode correspondant de lecture.

* Les circuits suivants, qui jouent un rôle dans la qualité sonore, sont désactivés.

- Circuit d'affichage de l'unité principale (l'affichage est éteint.)
- Circuit d'entrée/sortie vidéo analogique



- Pour annuler, appuyez à nouveau sur **P. DIRECT**.
- Les signaux vidéo sont émis uniquement si les signaux HDMI sont lus en mode PURE DIRECT.

REMARQUE

Lorsque le mode Pure direct est actif, l'écran de menu n'est pas affiché.

Lecture Dolby Virtual Speaker/ Dolby Headphone

Mode Dolby Virtual Speaker

Le son produit est une expérience surround complète des deux enceintes stéréo.

- Le son est émis depuis les enceintes avant gauche et avant droite.
- Si des signaux multicanal sont reçus, ils sont mélangés à l'audio 2 canaux.

1 Lecture de la source (☞ page 24 – 29).

2 Appuyez sur **SURR.** pour sélectionner "DOLBY VS".

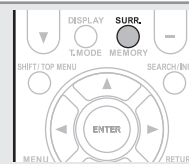

Mode Dolby Headphone

Vous pouvez apprécier le son surround multicanal en casque avec ce mode.

Appuyez sur **SURR.** pour sélectionner le mode Dolby Headphone.

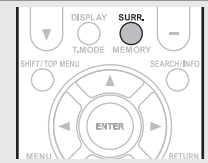

- Si vous appuyez sur **SURR. MODE** sur l'appareil principal, il est possible d'obtenir la même fonction qu'avec la télécommande.

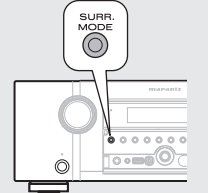

- Chaque fois que vous appuyez sur **SURR.**, le mode Dolby Headphone est activé.

DOLBY HEADPHONE

Il s'agit du mode surround qui permet d'écouter avec un casque.

Le champ sonore surround est écouté au moyen d'un casque normal.

DOLBY HP BYPASS

Le son est lu en mode stéréo normal plutôt qu'en mode surround en écoute sur casque.

DOLBY HP PLII Movie

Ce mode convient particulièrement à la lecture de film.

DOLBY HP PLII Music





Ce mode convient particulièrement à la lecture de musique.

REMARQUE

- Le mode surround revient au réglage précédent dès que la prise est retirée du jack.
- Vous pouvez sélectionner Dolby HP PL II Movie ou Dolby HP PL II Music lorsqu'une source 2 canaux est en lecture.

Version avancée

Ce chapitre explique les fonctions et les opérations qui vous permettront de tirer le meilleur parti de cet appareil.

- **Installation/branchement des enceintes**
(Autre qu'un système 7.1 canaux avec enceintes surround arrières)  page 35
- **Lecture (Utilisation avancée)**  page 42
- **Lecture dans la ZONE2 (Autre pièce)**  page 45
- **Comment effectuer des réglages précis**  page 47
- **Fonctionnement des appareils connectés avec la télécommande**  page 69

Installation/branchement des enceintes (Autre qu'un système 7.1 canaux avec enceintes surround arrière)

Cette section fournit les instructions pour procéder à l'installation/connexion/réglage d'une grande gamme d'enceintes.

Pour plus de détails sur l'installation/connexion/réglage de l'audio 7.1 canaux avec enceintes surround arrière, voir "Version simplifiée (Guide de configuration abrégé)" (☞ page 4). Utilisez la fonction Audyssey® Auto Setup de cet appareil pour détecter automatiquement le nombre d'enceintes connectées et effectuer les réglages optimaux pour les enceintes utilisées.

Procédure de réglage des enceintes

Installation

Connexion (☞ page 36)

Configuration des enceintes (☞ page 39)

Installation

Cet appareil est compatible avec la norme Dolby Pro Logic IIz (☞ page 88). Cet appareil est compatible avec la norme. Pour utiliser la norme Dolby Pro Logic IIz, installez des enceintes avant-haut.



Installez les enceintes surround arrière à une hauteur de 2 à 3 ft (60 à 90 cm) au-dessus du niveau des oreilles.

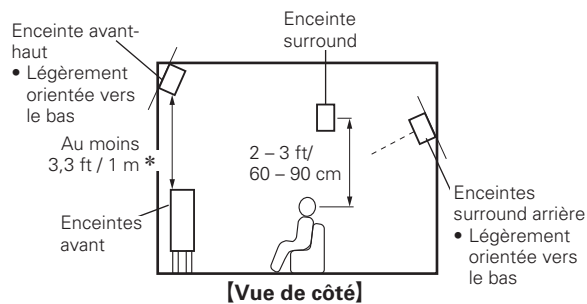

* Recommandé pour Dolby Pro Logic IIz

REMARQUE

Il n'est pas possible d'utiliser simultanément les enceintes surround arrière et les enceintes avant-haut.

En cas d'installation 7.1chcanaux (Enceinte avant-haut)

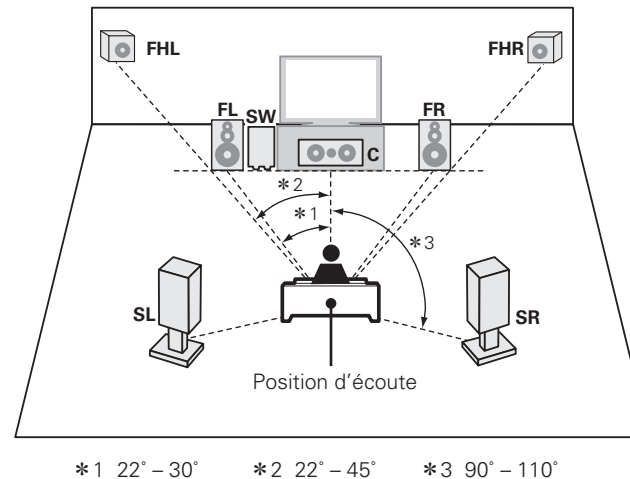

En cas d'installation 5.1 canaux

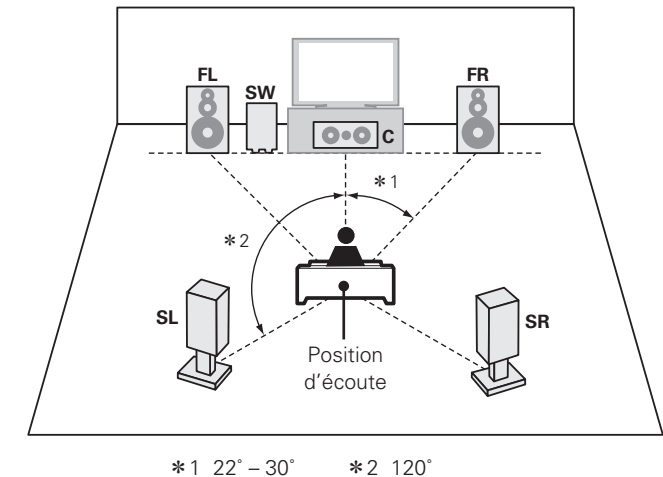

En cas d'installation 2.1 canaux

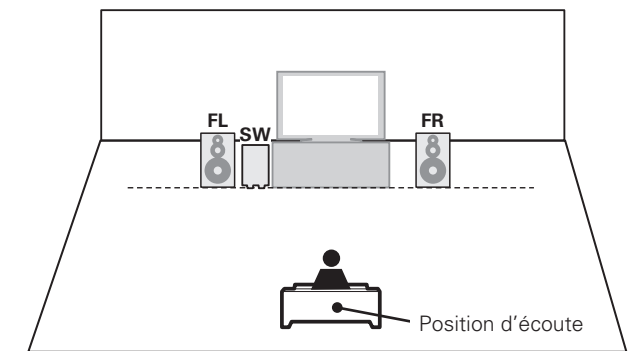

FL Enceinte avant (G)
FR Enceinte avant (D)
C Enceinte centrale
SW Subwoofer
SL Enceinte surround (G)
SR Enceinte surround (D)

SB Enceinte surround arrière
FHL Enceinte avant-haut (G)
FHR Enceinte avant-haut (D)

En cas d'installation 6.1 canaux (Enceinte surround arrière)

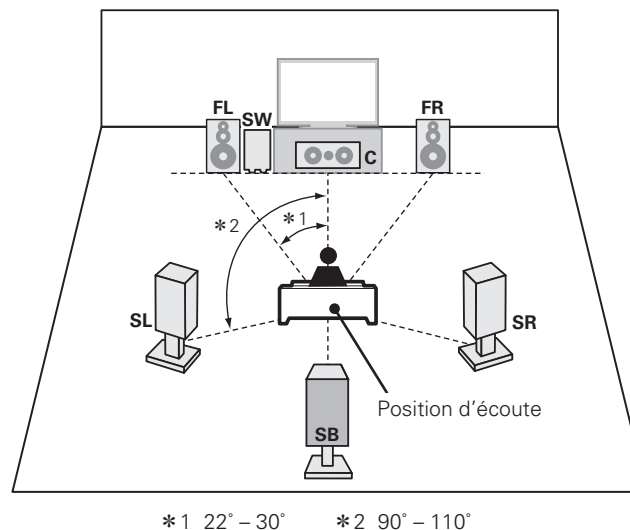

Connexion

- Pour connecter un système 7.1 canaux avec des enceintes surround arrière, voir page 5.
- Pour la méthode de connexion du téléviseur, voir page 6.

Connexion 7.1 canaux (Enceinte avant-haut)

Pour la lecture 7.1 canaux (enceinte avant-haut), réglez "Configuration de "Amp Assign"" (☞ page 39) sur "Normal".

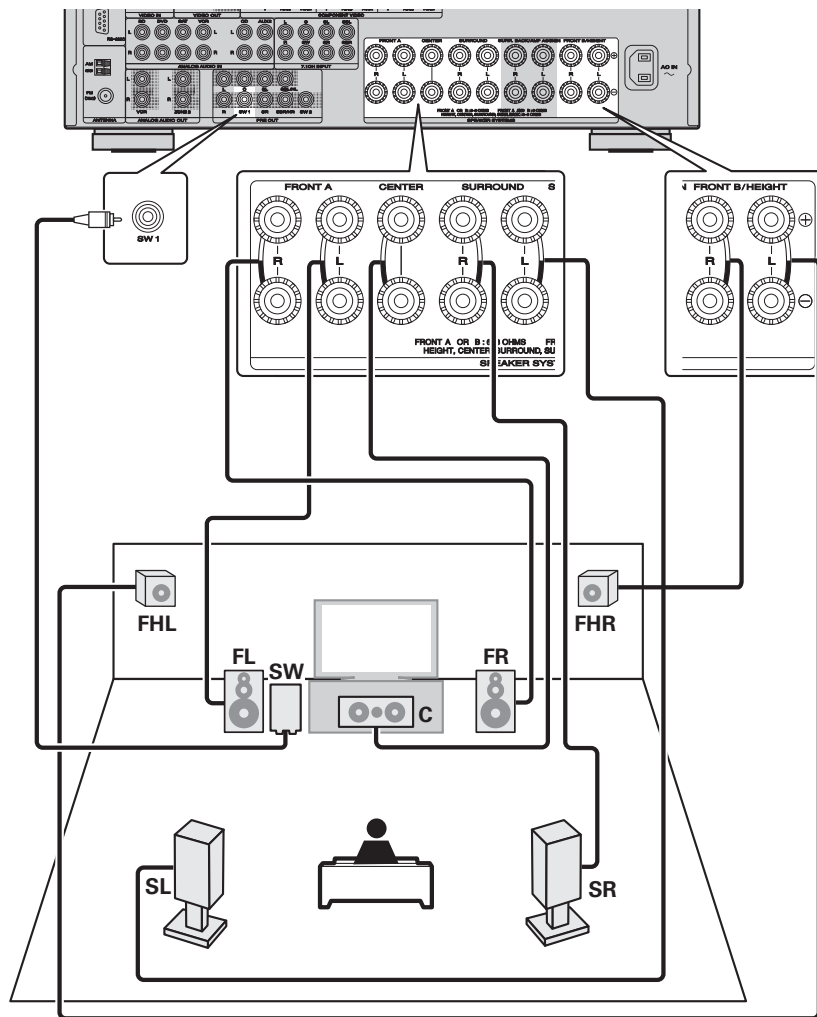

Connexion 6.1 canaux (Enceinte surround arrière)

Si vous utilisez une seule enceinte surround arrière (avec une connexion 6.1 canaux), connectez-la du côté "L" (gauche) de la borne SURR. BACK/AMP ASSIGN.

Pour la configuration des enceintes dans ce cas, voir "En cas d'installation 6.1 canaux (Enceinte surround arrière)" (☞ page 35).

Pour la lecture 6.1 canaux (enceinte surround arrière), réglez "Configuration de "Amp Assign"" (☞ page 39) sur "Normal".

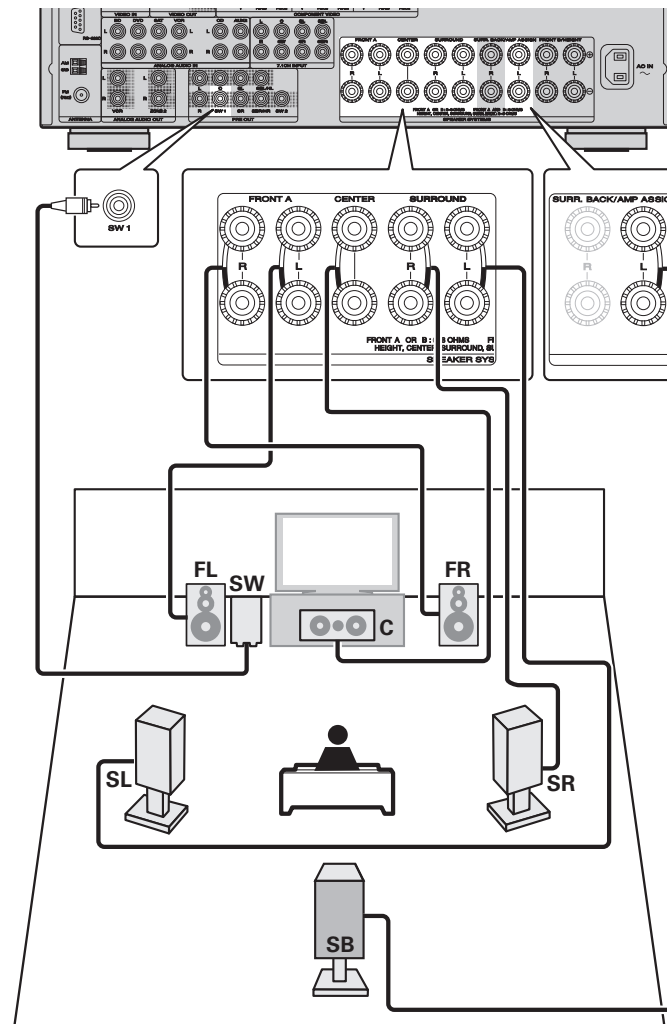

Connexion 5.1 canaux

Pour la lecture 5.1 canaux, réglez "Configuration de "Amp Assign"" (☞ page 39) sur "Normal".

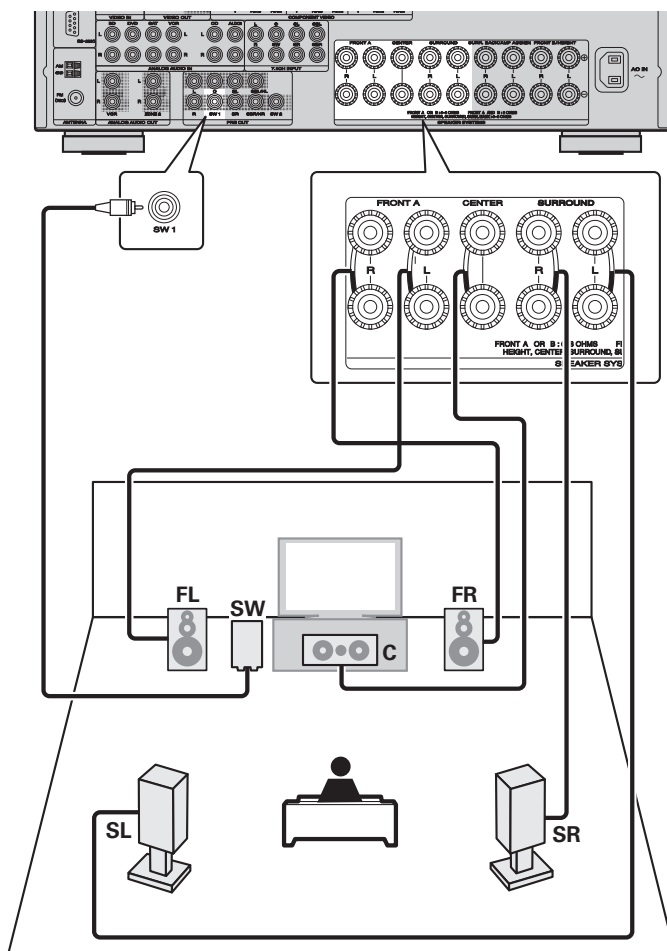

Connexion A/B avant

Le second jeu d'enceintes avant peut être connecté aux bornes FRONT B/HEIGHT.

Dans ce cas, effectuez les réglages à l'aide de la touche **SPKR A/B** de la télécommande (☞ page 23 "Sélection des enceintes avant à utiliser").

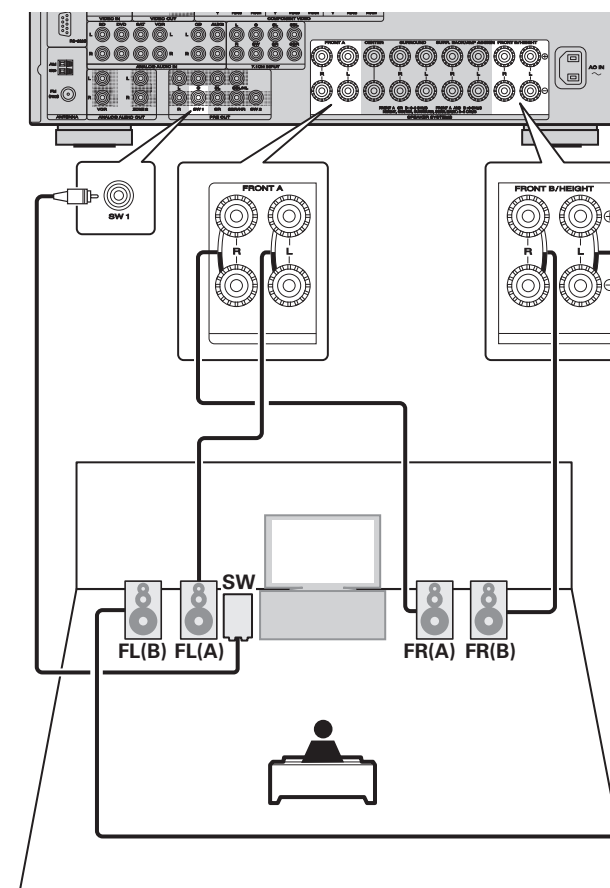

Pour la lecture surround d'une source multicanal, si vous connectez l'enceinte centrale, les enceintes surround, les enceintes surround arrière et les subwoofers, la lecture sur 7.1 canaux est disponible.

Les enceintes avant sont utilisables séparément, selon leurs caractéristiques techniques ou la source lue, comme par exemple les enceintes avant de type (A) pour la lecture multicanal et de type (B) pour la lecture sur 2 canaux.

REMARQUE

Si vous utilisez simultanément les enceintes avant A et les enceintes avant B, n'oubliez pas de vérifier l'impédance des enceintes connectées (☞ page 5).

Connexion 2.1 canaux

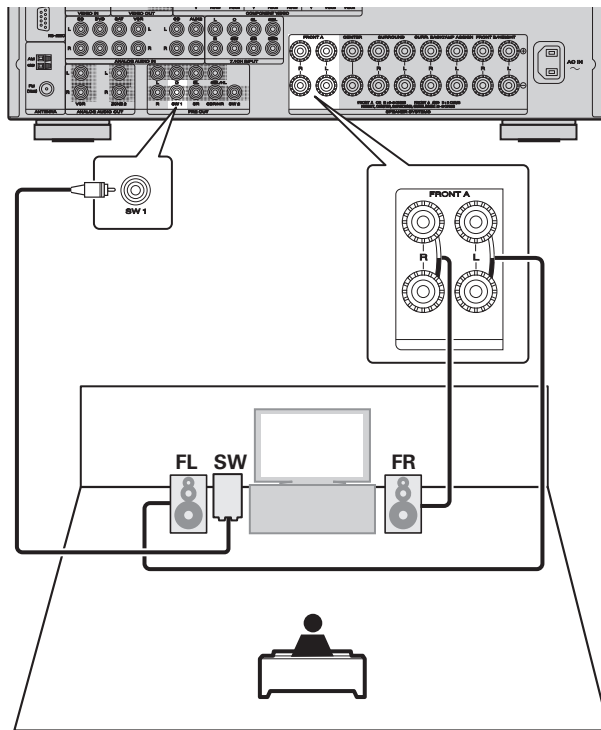

□ Pour le branchement de deux subwoofers

Il est possible de raccorder deux subwoofers à cet appareil.
Le même signal est émis à partir de chaque borne de subwoofer.

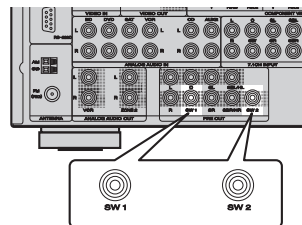

Connexion double amplificateur

Une connexion double amplificateur consiste à brancher des amplificateurs séparés aux bornes des haut-parleurs d'aigus et des haut-parleurs de graves d'enceintes compatibles avec la fonction double amplificateur. Ceci neutralise la force contre-électromotrice (force de retour sans sortie restituée) du haut-parleur de graves renvoyée au haut-parleur d'aigus, qui nuit à la qualité acoustique de ce dernier ; vous pouvez ainsi profiter d'une meilleure qualité sonore lors de la lecture.

Dans ce cas, réglez "Configuration de "Amp Assign"" (☞ page 39) sur "SPKR-C".

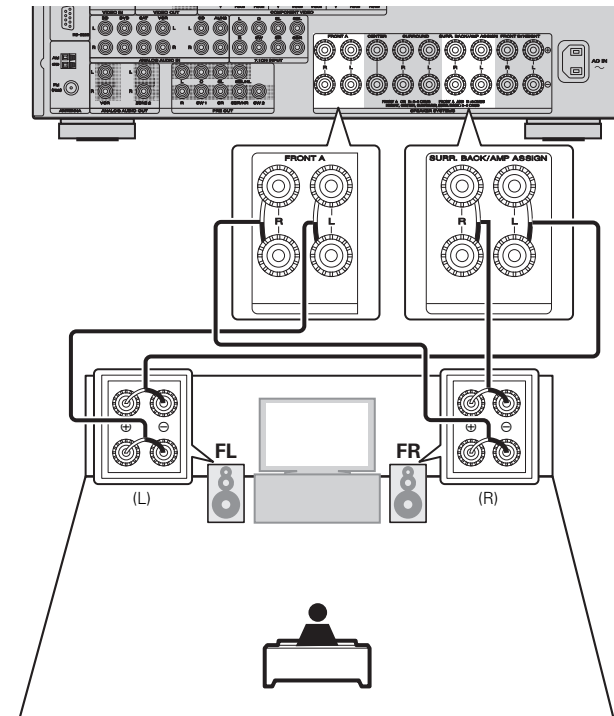

Lorsque vous réalisez une connexion double amplificateur, le même signal est émis par la borne FRONT A et par la borne SURR.BACK/AMP ASSIGN.

Pour la lecture surround d'une source multicanal, la lecture en 5.1 canaux est possible si vous branchez l'enceinte centrale, les enceintes surround et les subwoofers.

REMARQUE

- Utilisez des enceintes compatibles avec les connexions bi-amp.
- Lors de la réalisation de connexions en mode double amplificateur, veillez à retirer la tôle ou le câble de court-circuit des bornes des haut-parleurs des aigus et des graves.

Configuration des enceintes

Cette section présente la configuration de systèmes autres que les systèmes 7.1 canaux (avec des enceintes surround arrières).

Pour configurer un système 7.1 avec des enceintes surround arrières, voir la section "Configuration des enceintes (Audyssey® Auto Setup)" (page 7) dans la "Version simplifiée".

Installez les enceintes et connectez-les d'abord à cet appareil.

Avant la mesure Auto Setup, il est possible d'effectuer les réglages suivants.

- Changement de l'attribution d'amplificateur (Amp Assign)
Il est possible de changer la sortie de signal à partir de la borne d'enceinte SURR.BACK / AMP ASSIGN de cet appareil pour qu'elle corresponde à l'environnement de vos enceintes (page 39 "Configuration de "Amp Assign"").
- Configuration des canaux à utiliser (Channel Select)
Si les canaux qui ne sont pas utilisés sont définis à l'avance, la mesure des canaux définis est omise et la durée de la mesure peut être réduite (page 39 "Configuration de "Channel Select"").

1 Configuration de la télécommande

Configuration du mode de fonctionnement

Appuyez sur AMP pour mettre la télécommande en mode d'utilisation de l'amplificateur.



Appuyez sur AMP

2 Connectez le microphone de configuration.

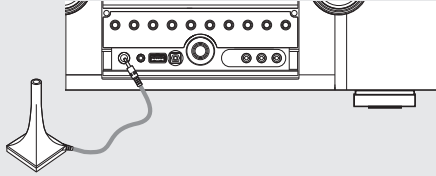

Lorsque le microphone de configuration est connecté, l'écran suivant s'affiche.

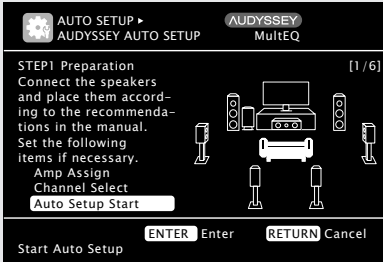

3 Configuration de "Amp Assign"

Utilisez Δ / ∇ pour sélectionner "Amp Assign", puis appuyez sur ENTER.

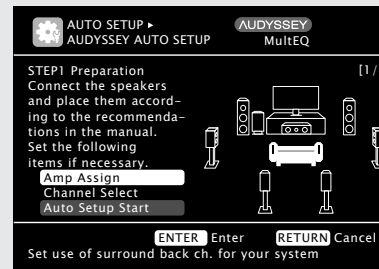

4 Utilisez \triangleleft / \triangleright pour sélectionner la configuration des enceintes branchées, puis appuyez sur RETURN.

- Normal** À choisir quand vous utilisez des enceintes 7.1 canaux (Avant/Centrale/Surround/Arrière Surround ou Avant-Haut/Subwoofer).
- ZONE2** À choisir pour brancher les enceintes de la ZONE2 aux bornes SURR. BACK/AMP ASSIGN.
- SPKR-C** À sélectionner pour connecter le tweeter d'une enceinte avant aux bornes SURR. BACK/AMP ASSIGN et le woofer de l'enceinte avant aux bornes FRONT A.

5 Configuration de "Channel Select"

Utilisez Δ / ∇ pour sélectionner "Channel Select", puis appuyez sur ENTER.

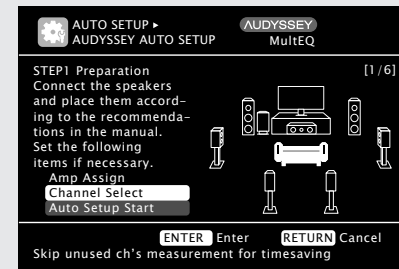

6 Utilisez Δ / ∇ pour sélectionner un canal.

- Subwoofer** À sélectionner quand un subwoofer doit être utilisé. Dans ce cas, passez à l'étape 7.
- Surround Back** À sélectionner quand une enceinte arrière surround doit être utilisée. Dans ce cas, passez à l'étape 8.
 - "Surround Back" peut être réglé lorsque "Amp Assign" est réglé sur "Normal".
- Front Height** À sélectionner pour ne pas utiliser d'enceintes avant hautes. Dans ce cas, passez à l'étape 9.
 - "Front Height" peut être réglé lorsque "Amp Assign" est réglé sur "Normal".

7 [Quand vous avez sélectionné "Subwoofer" à l'étape 6] Utilisez \triangleleft / \triangleright pour sélectionner une option.

- Measure** À sélectionner pour mesurer un subwoofer.
- Skip** À sélectionner pour ne pas mesurer un subwoofer.



Configuration des enceintes

8 [Quand vous avez sélectionné "Surround Back" à l'étape 6] Utilisez ◀ ▶ pour sélectionner une option.

Measure (2spkr) À sélectionner pour mesurer deux enceintes arrière surround.

Measure (1spkr) À sélectionner pour mesurer une enceinte arrière surround.

Skip À sélectionner pour ne pas mesurer une enceinte arrière surround.

9 [Quand vous avez sélectionné "F.Height" à l'étape 6] Utilisez ◀ ▶ pour sélectionner une option.

Measure À définir pour mesurer les enceintes avant hautes.

Skip À définir lorsque vous ne souhaitez pas mesurer les enceintes avant hautes.

10 Appuyez sur **RETURN**. Passez à la page 9 [STEP1 Preparation] étape 5.

REMARQUE

Après "Audyssey® Auto Setup", ne modifiez pas les connexions des enceintes ni le volume des subwoofers. Si une modification intervient par erreur, reprenez "Audyssey Auto Setup".

Connexions (Connexions avancées)

Prises REMOTE CONTROL

Si vous utilisez cet appareil en le raccordant à des composants audio Marantz, il envoie des signaux de commande qui permettent de piloter chacun de ces composants.

Connexion

Utilisez le câble de connexion (fourni avec un élément audio Marantz que vous voulez connecter) pour brancher la borne REMOTE CONTROL OUT de cet appareil sur la borne REMOTE CONTROL IN de l'élément à connecter.

Réglage

Placez l'interrupteur de télécommande situé sur le panneau arrière de l'élément audio connecté sur "EXTERNAL" ou "EXT." pour utiliser cette fonction.

- Ce réglage désactivera la réception du capteur distant de l'élément audio connecté.
- Pour faire fonctionner le composant audio connecté, pointez la télécommande vers le capteur distant de cet appareil.

Récepteur sans fil RX101 (☞ page 22)

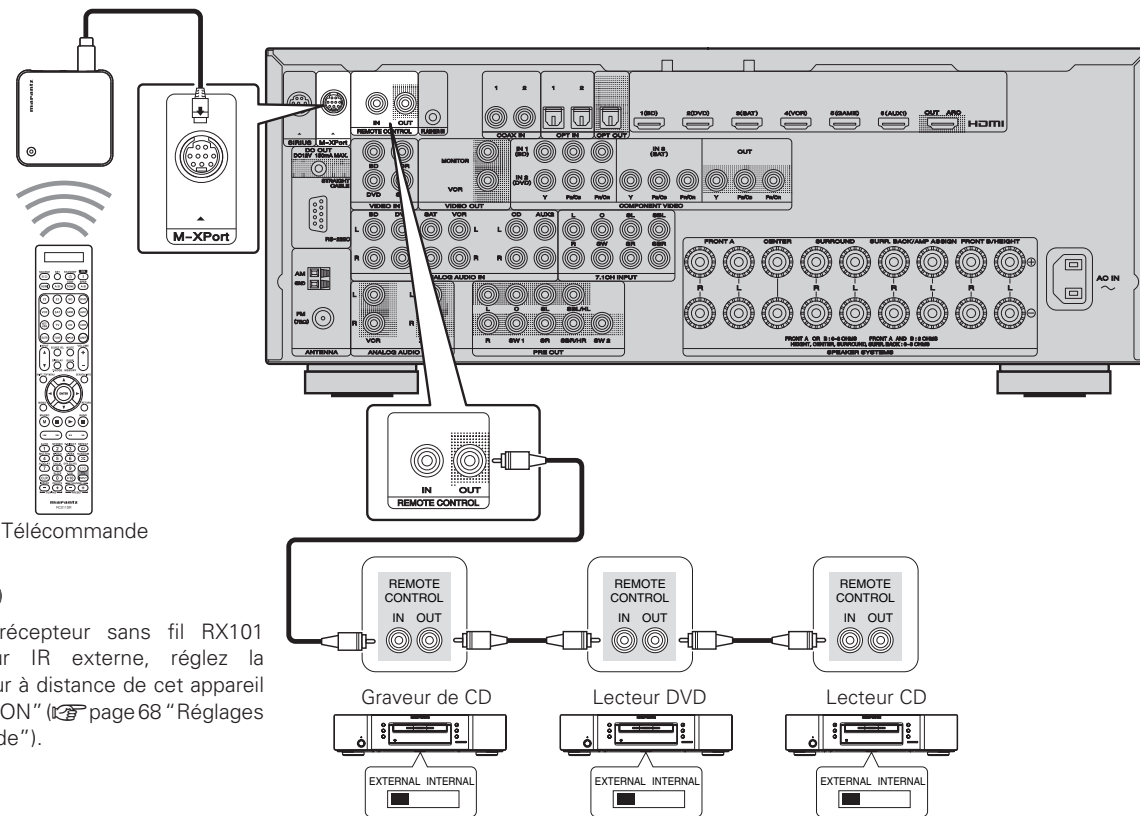

REMARQUE

Pour utiliser le récepteur sans fil RX101 comme récepteur IR externe, réglez la fonction de capteur à distance de cet appareil sur "Remote Lock:ON" (☞ page 68 "Réglages de la télécommande").



Borne RS-232C

Vous pouvez contrôler cet appareil par l'intermédiaire d'un appareil de commande externe lui étant connecté. Veuillez exécuter la procédure ci-dessous auparavant.

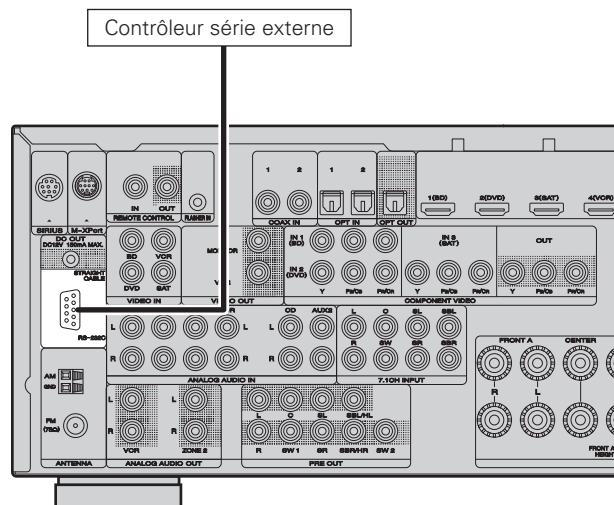

Veuillez exécuter la procédure ci-dessous auparavant.

- ① Mettez en marche cet appareil.
- ② Eteignez cet appareil à partir du contrôleur externe.
- ③ Vérifiez que l'appareil est en mode veille.

Prises DC OUT (TRIGGER OUT)

Lorsqu'un appareil doté d'une prise DC IN est connecté via une mini-prise monaurale, il est possible de le mettre en marche/veille par l'intermédiaire du fonctionnement synchronisé avec cet appareil. La prise DC OUT produit un signal électrique de 12 V/150 mA maximum.

Dispositif compatible avec les signaux de déclenchement 12 V/150 mA

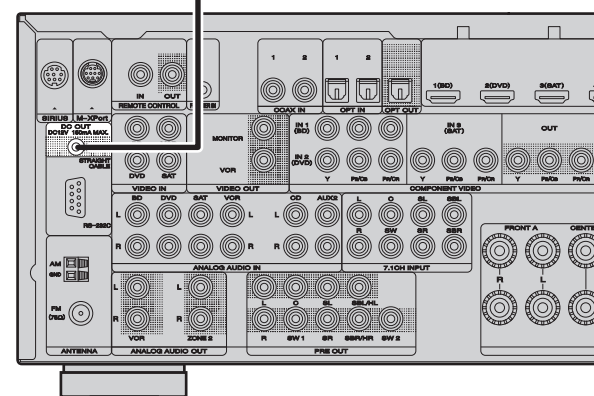

Effectuez les réglages nécessaires

Effectuez les réglages nécessaires pour modifier les conditions de l'utilisation synchronisée via la prise DC OUT (TRIGGER OUT).

"Trigger Out" (☞ page 67)

REMARQUE

Si le niveau d'entrée de déclenchement admissible du dispositif connecté est supérieur à 12 V/150 mA ou en cas de court-circuit, la prise DC OUT (TRIGGER OUT) ne peut pas être utilisée. Dans ce cas, mettez l'appareil hors tension, puis débranchez-le.

Lecture (Utilisation avancée)

Lecture (Version basique) (👉 page 23)

Sélection d'un mode d'écoute (Mode surround)
(👉 page 31)

- Fonction de contrôle HDMI (👉 page 42)
- Fonction de minuterie sommeil (👉 page 43)
- Réglage du volume des enceintes (👉 page 43)
- Fonction Verrouillage panneau (👉 page 44)
- Différentes fonctions de mémoire (👉 page 44)

Fonctions pratiques

Fonction de contrôle HDMI

Quand cet appareil est connecté à une TV et un lecteur compatible avec la fonction de commande HDMI, vous pouvez exécuter les opérations suivantes. Les réglages autres que ceux de cet appareil doivent être effectués sur les appareils correspondants.

- La mise hors tension de cet appareil peut être liée à l'étape de mise hors tension de la TV.**
- Vous pouvez activer les dispositifs de sortie audio au cours d'une opération TV.**
Quand vous réglez "Sortie audio à partir de l'amplificateur" au cours de la configuration de sortie audio TV, vous pouvez activer l'amplificateur de puissance.
- Vous pouvez régler le volume de cet appareil pendant le réglage du volume de la TV.**
- Vous pouvez parcourir les fonctions de cet appareil via les liens à la commutation de fonction d'entrée TV.**
- Quand le lecteur fonctionne, la source d'entrée de cet appareil devient automatiquement la source de ce lecteur.**

REMARQUE

- Quand "HDMI Control" est sur "ON", la consommation en mode Veille est plus élevée.
- L'option de commande HDMI commande le fonctionnement d'une TV compatible avec cette option. Assurez-vous que la TV ou l'HDMI sont connectés quand vous utilisez l'option de commande HDMI.
- Certaines fonctions peuvent ne pas jouer leur rôle du fait du téléviseur ou du lecteur connectés. Vérifiez préalablement pour chaque appareil dans le manuel du propriétaire.
- Si "Power Off Control" dans le menu est réglé sur "OFF" (👉 page 64), cet appareil n'est pas réglé pour rester en veille même si l'appareil connecté est en mode veille.
- Lorsque l'on met en œuvre des changements de connexion, par exemple l'ajout de connexions sur des appareils HDMI, les opérations liées peuvent s'initialiser. Dans ce cas, vous devrez reconfigurer les réglages.
- Quand "HDMI Control" est sur "ON", il est impossible d'attribuer une prise HDMI à la "TV" sur l'interface "Input Assign" (👉 page 53).

1 Activez la fonction de contrôle HDMI de cet appareil. Réglez "HDMI Control" (👉 page 64) sur "ON".

2 Allumez tous les appareils connectés par le biais du câble HDMI.

3 Activez la fonction de commande HDMI pour tous les appareils connectés avec le câble HDMI.

- Veuillez consulter les instructions d'utilisation du dispositif connecté pour vérifier les réglages.
- Si l'un des équipements vient à être débranché, exécutez les étapes 2 et 3.

4 Réglez l'entrée du téléviseur sur l'entrée HDMI connectée à cet appareil.

5 Réglez l'entrée de cet appareil sur la source d'entrée HDMI et vérifiez que l'image du lecteur est bonne.

6 Quand vous mettez le téléviseur en veille, vérifiez que cet appareil passe aussi en veille.



Si l'option de commande HDMI ne fonctionne pas correctement, vérifiez les points suivants.

- La TV ou le lecteur sont-ils compatibles avec la fonction de commande HDMI ?
- L'option "HDMI Control" (👉 page 64) est-elle réglée sur "ON" ?
- L'option "Power Off Control" (👉 page 64) est-elle sur "All" ou "Video" ?
- Les réglages de la fonction de commande HDMI de tous les appareils sont-ils corrects ?

REMARQUE

Si vous deviez réaliser une des opérations ci-dessous, la fonction de verrouillage pourrait être réinitialisée, auquel cas répétez les étapes 2 et 3.

- Le réglage dans le menu "Input Assign" – "HDMI" (👉 page 53) a été modifié.
- La connexion entre l'équipement et la HDMI a été modifiée ou un équipement a été ajouté.

Fonction de minuterie sommeil

L'appareil passe automatiquement en veille dès que la durée programmée est écoulée.

Cela est commode lors de la lecture d'une source avant d'aller se coucher.

1 Appuyez sur **AMP** pour mettre la télécommande en mode d'utilisation de l'amplificateur.

2 Appuyez sur **SLEEP** et affichez la durée que vous souhaitez.
Le témoin **SLEEP** s'allume.

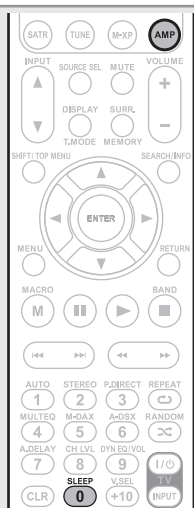

- Le temps change à chaque pression sur **SLEEP**, comme indiqué ci-dessous.

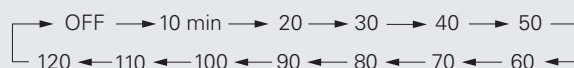

Pour annuler la minuterie sommeil

Appuyez sur **SLEEP** pour sélectionner "OFF".
Le témoin **SLEEP** s'éteint.



- Le réglage du minuteur de sommeil s'annule si cet appareil est mis en veille ou éteint.
- Lorsque la zone principale est mise hors tension avec le minuteur de sommeil, la ZONE2 est elle aussi mise hors tension.

Réglage du volume des enceintes

Vous pouvez régler le niveau des canaux en fonction des sources de lecture ou de vos préférences, comme décrit ci-dessous.

❑ Réglage du volume des différentes enceintes

1 Appuyez sur **AMP** pour mettre la télécommande en mode d'utilisation de l'amplificateur.

2 Appuyez sur **CH LVL**.

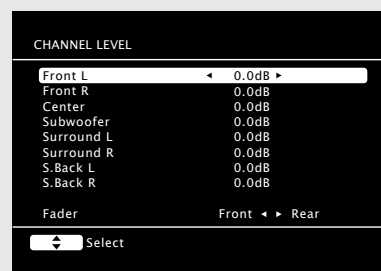

3 Appuyez sur Δ ∇ pour sélectionner l'enceinte.

Pour passer d'une enceinte à l'autre, appuyez sur les touches.

4 Appuyez sur \triangleleft \triangleright pour régler le volume.

- Dans le cas où un subwoofer est utilisé, le fait d'appuyer sur \triangleleft quand le volume est à "-12 dB" fait passer le réglage sur "OFF".



- Si une prise de casque d'écoute est insérée, vous pouvez régler le niveau du canal du casque.
- Lorsque le réglage du mode d'entrée est "7.1CH IN", vous pouvez régler le niveau de canal alors que le connecteur 7.1CH INPUT est utilisé.

❑ Réglage du volume d'un groupe d'enceintes (Fonction Fader)

Cette fonction vous permet de régler (atténuer) le son des enceintes avant (Enceintes avant / Enceinte avant-haut / Enceinte centrale) et des enceintes arrière (Enceinte surround / Enceinte surround arrière) en même temps.

1 Appuyez sur **AMP** pour mettre la télécommande en mode d'utilisation de l'amplificateur.

2 Appuyez sur **CH LVL**.

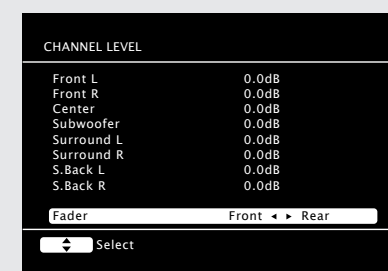

3 Utilisez ∇ pour sélectionner "Fader", puis sélectionnez l'élément à ajuster avec \triangleleft \triangleright .

4 Utilisez \triangleleft \triangleright pour régler le volume des enceintes.
(\triangleleft : avant, \triangleright : arrière)



- La fonction Fader n'affecte pas le subwoofer.
- Le fader peut être réglé jusqu'à ce que le volume de l'enceinte ajustée à la valeur la plus basse soit à -12 dB.

Fonction Verrouillage panneau

Pour éviter le fonctionnement accidentel de l'appareil, vous pouvez désactiver les touches du panneau avant.

❑ Désactivation de toutes les touches

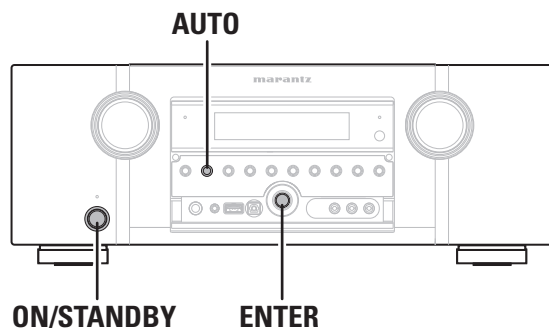

Appuyez sur **ON/STANDBY** tout en maintenant **AUTO** et **ENTER** enfoncées, alors que l'appareil est en mode veille. "Panel Lock:ON" s'affiche et le fonctionnement de toutes les touches sauf **ON/STANDBY** est désactivé.

❑ Désactivation de toutes les touches sauf VOLUME

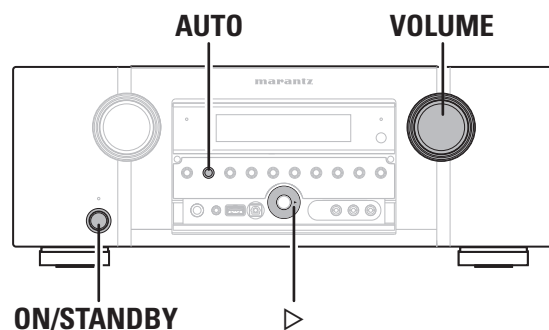

Appuyez sur **ON/STANDBY** tout en maintenant **AUTO** et **▷** enfoncées, alors que l'appareil est en mode veille. "Panel Lock:ON" s'affiche et le fonctionnement de toutes les touches sauf **ON/STANDBY** et **VOLUME** est désactivé.

❑ Annulation de la fonction Verrouillage panneau

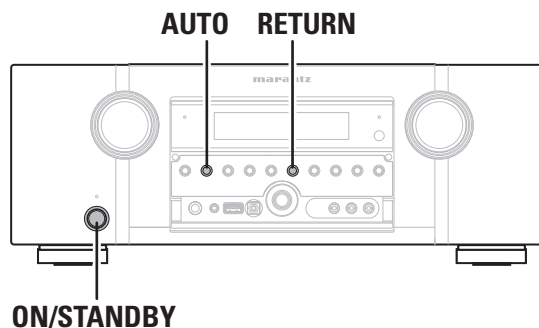

Appuyez sur **ON/STANDBY** en maintenant **AUTO** et **RETURN** enfoncées, alors que l'appareil est en mode veille. La fonction Verrouillage panneau est annulée.



Même lorsque la fonction Verrouillage panneau est définie, vous pouvez utiliser l'appareil avec la télécommande.

Différentes fonctions de mémoire

❑ Fonction mémoire personnelle plus

Cette fonction permet de définir le paramétrage (mode d'entrée, mode surround, mode de sortie HDMI, MultEQ®, Dynamic EQ®, Dynamic Volume®, décalage audio, etc.) sélectionné en dernier pour chacune des sources d'entrée.



Les paramètres surround, de tonalité et de volume des différentes enceintes sont mémorisés pour chacun des modes surround.

❑ Fonction dernière mémoire

Cette fonction mémorise les réglages tels qu'ils étaient juste avant le passage en mode veille.

Lorsque l'appareil est remis en marche, les réglages sont restaurés.

Lecture dans la ZONE2 (Autre pièce)

- Vous pouvez utiliser cet appareil pour profiter du son dans une pièce (ZONE2) autre que la pièce où l'appareil se trouve (MAIN ZONE).
- Vous pouvez lire simultanément la même source à la fois dans la MAIN ZONE et dans la ZONE2. Vous pouvez également lire des sources distinctes dans la MAIN ZONE et dans la ZONE2.
- Il existe deux méthodes de procéder, comme décrit ci-dessous. Choisissez-en une.
 - ① Lecture ZONE2 par sortie de l'enceinte
 - ② Lecture ZONE2 par sortie audio (PRE OUT) (utiliser un amplificateur externe)

① Lecture ZONE2 par sortie de l'enceinte

Les signaux audio ZONE2 sont émis par les bornes de l'enceinte SURR BACK/AMP ASSIGN de cet appareil avec la fonction d'attribution d'amplificateur.

Branchement et réglage des enceintes

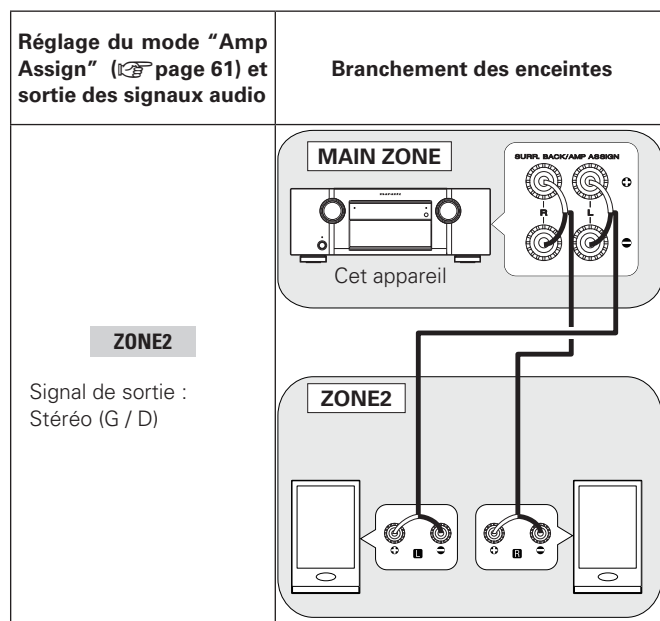

② Lecture ZONE2 par sortie audio

Les signaux audio des terminaux de sortie audio des ZONE2 (ZONE2 OUT) de cet appareil sont émis vers les amplificateurs des ZONE2 et sont lus sur ces mêmes amplificateurs.

Connexion (ZONE2)

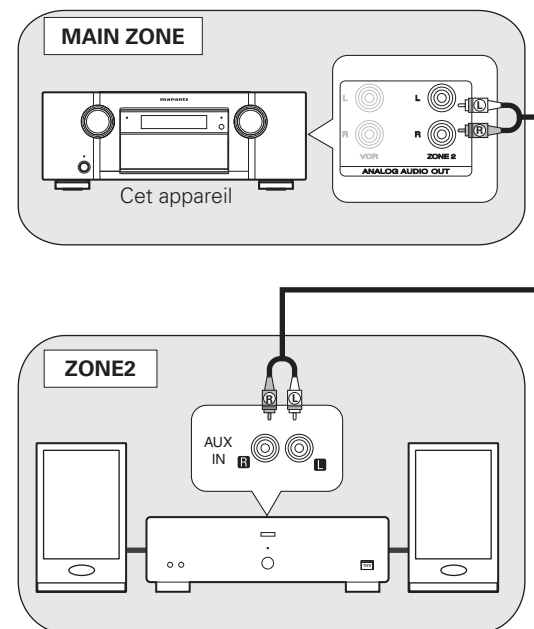

- Nous vous recommandons d'utiliser des câbles avec prise à broche de qualité supérieure pour les connexions audio afin d'éviter les bruits.
- Lisez aussi avec attention les instructions de fonctionnement des appareils connectés.

REMARQUE

Il est impossible d'écouter les signaux audio numériques avec les prises HDMI, COAXIAL ou OPTICAL en ZONE2. La lecture se fait avec les connexions analogiques (en stéréo).

Lecture

1 Appuyez sur **Z2** pour changer le mode de fonctionnement de la télécommande.

La télécommande bascule en mode de pilotage de la ZONE2.

2 Appuyez sur **ON** pour mettre la ZONE2 sous tension.

Le témoin **Z2** s'allume.

- Lorsque l'on appuie sur **STANDBY**, la ZONE2 s'éteint.
- Il est possible de mettre sous tension et hors tension la ZONE2 par un simple appui sur **ZONE2 ON/OFF** directement sur l'appareil.

3 Appuyez sur **INPUT ▲▼**.

Le signal audio de la source sélectionnée est transmis à la ZONE2.

- Tournez **INPUT SELECTOR** après avoir appuyé sur **ZONE SELECT** directement sur l'appareil pour sélectionner une source d'entrée.

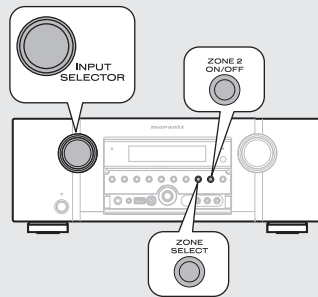

Réglage du volume

Utilisez **VOLUME +, -** pour régler le volume.

[Gamme réglable] --- -80dB - -40dB - 18dB

(Quand le réglage "Volume Display" (☞ page 66) est "Relative")

[Gamme réglable] 0 - 41 - 99

(Quand le réglage "Volume Display" (☞ page 66) est "Absolute")

- L'option "Volume Limit" (☞ page 65) est réglée sur "-10dB (71)" au moment de l'achat.



Sélectionnez **MASTER VOLUME** après avoir appuyé sur **ZONE SELECT** sur l'appareil principal pour régler le volume du son.

Coupure temporaire du son

Appuyez sur **MUTE**.

Le son est diminué jusqu'au niveau défini pour le paramètre "Mute Level" dans le menu (☞ page 65).

- Pour annuler, réglez le volume ou appuyez à nouveau sur **MUTE**.
- Le réglage est annulé lorsque la zone est éteinte.



Quand les options MAIN ZONE et ZONE2 sont activées (ON), seule l'option MAIN ZONE peut être désactivée. Appuyez sur **STANDBY**.

Comment effectuer des réglages précis

Plan du menu de l'interface graphique



Pour pouvoir utiliser le menu, connectez une TV à l'appareil et affichez le menu sur l'écran de la TV. L'utilisation du menu est détaillée page suivante.



Les éléments qui n'ont besoin d'être réglés qu'une seule fois

Effectuez ces réglages après l'achat, par exemple.

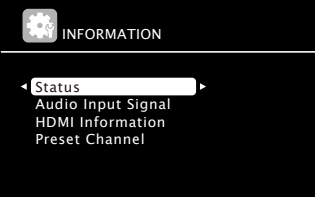
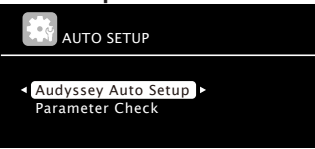
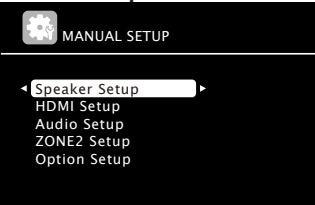





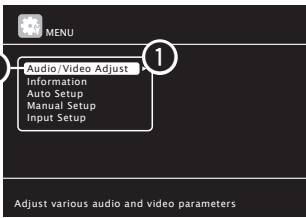

Une fois ces éléments réglés, aucun réglage n'est plus nécessaire à moins que l'installation des enceintes ou les enceintes connectées n'aient été modifiées.

Éléments de configuration	Éléments détaillés	Description	Page
1. Audio/Video Adjust 	Audio Adjust	Permet de régler les paramètres audio.	56
	Picture Adjust	Permet de régler les paramètres vidéo.	60
2. Information 	Status	Permet d'afficher des infos sur les réglages actuels.	68
	Audio Input Signal	Permet d'afficher des infos sur les signaux audio en entrée.	68
	HDMI Information	Permet d'afficher les signaux d'entrée/sortie HDMI et les informations sur le moniteur HDMI.	68
	Preset Channel	Permet d'afficher des informations sur les canaux pré-réglés du tuner.	68
3. Auto Setup 	Audyssey Auto Setup	Permet de configurer automatiquement les réglages optimaux pour les enceintes installées.	7
	Parameter Check	Permet de vérifier les résultats des mesures de la procédure "Audyssey® Auto Setup". Cet élément ne s'affiche qu'une fois la procédure "Audyssey Auto Setup" terminée.	11
4. Manual Setup 	Speaker Setup	Permet de définir la distance et la taille de l'enceinte, le niveau du canal, etc.	61
	HDMI Setup	Permet de régler les paramètres de sortie vidéo/audio HDMI.	64
	Audio Setup	Permet de régler les paramètres de reproduction audio.	64
	ZONE2 Setup	Permet de régler les paramètres de lecture audio dans un système ZONE2.	65
	Option Setup	Permet d'effectuer divers autres réglages.	66
5. Input Setup (Exemple: HD Radio) 	Auto Preset	Utilisez la fonction de pré-réglage auto pour programmer les chaînes radio.	51
	Preset Skip	Permet de déterminer les mémoires pré-réglées que vous ne voulez pas afficher lors de la syntonisation.	51
	Parental Lock	Réglage du verrou parental.	51
	Antenna Aiming	Réglage de la sensibilité de la réception SIRIUS.	52
	Preset Name	Permet d'affecter un nom à un emplacement mémoire préconfiguré.	52
	Input Assign	Permet de changer l'attribution du connecteur d'entrée.	52
	Video	Permet d'effectuer les réglages vidéo.	53
	Input Mode	Permet de régler le mode d'entrée audio et le mode de décodage.	55
Rename	Permet de modifier le nom d'affichage pour cette source.	55	
Source Level	Permet d'ajuster le niveau de lecture de l'entrée audio.	55	
Playback Mode	Permet de régler les paramètres de lecture des dispositifs mémoire iPod et USB.	55	

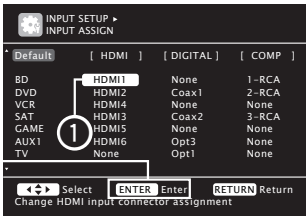
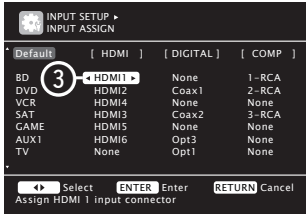
Les options affichées du menu "Input Setup" varient selon la source d'entrée sélectionnée.

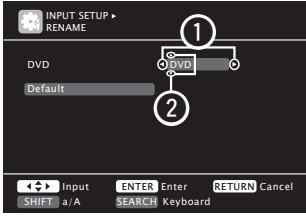
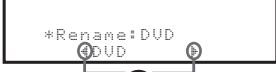
Exemples d'affichage de menu et d'affichage en façade

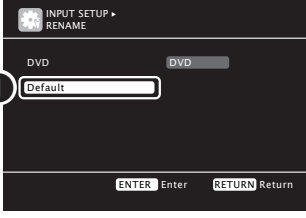
Nous donnons ci-dessous des exemples types d'affichages sur l'écran du téléviseur et sur la fenêtre d'affichage de l'appareil.

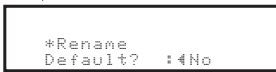
	Affichage à l'écran	Affichage avant	Description
Affichage du menu principal	 <p>Adjust various audio and video parameters</p>		<ol style="list-style-type: none"> 1 Les éléments du menu sont affichés ici. 2 La ligne sélectionnée est affichée ici. L'élément actuellement sélectionné est affiché sur l'écran. Utilisez Δ/∇ pour atteindre l'élément que vous souhaitez paramétrer.
Affichage lors du changement des réglages	 <p>Appuyez sur ENTER.</p> 	 <p>Appuyez sur ENTER.</p> 	<ol style="list-style-type: none"> 1 Utilisez Δ/∇/\triangleleft/\triangleright pour atteindre l'élément que vous souhaitez paramétrer. 2 Appuyez sur ENTER pour régler le mode dans lequel le réglage peut être effectué. 3 \triangleleft et \triangleright s'affiche sur les côtés des éléments dont les réglages peuvent être modifiés. Utilisez \triangleleft/\triangleright pour passer au réglage désiré.
Affichage lors de la saisie de caractères			<ol style="list-style-type: none"> 1 En appuyant sur \triangleleft/\triangleright, le curseur se déplace vers la gauche ou la droite. 2 Appuyez sur Δ/∇ au niveau où vous voulez entrer le caractère et le caractère est saisi. <p> Pour saisir des caractères sur un écran-clavier ou avec les touches numériques de la télécommande, voir page 49.</p>
Affichage pendant la réinitialisation		 <p>Appuyez sur ENTER.</p> 	<ol style="list-style-type: none"> 1 Appuyez sur ∇ pour sélectionner "Default", puis appuyez sur ENTER pour sélectionner. 2 Appuyez sur \triangleleft pour sélectionner "Yes", puis appuyez sur ENTER.

Saisie de caractères

Si vous le souhaitez, vous pouvez changer les noms à partir des options "PresetName" (page 52) et "Rename" (page 55), "Zone Rename" (page 67).

Il existe trois méthodes de saisie des caractères, comme indiqué ci-dessous.

Méthode de saisie de caractères

Méthode	Applications
Utilisation des curseurs (Écran normal)	<ul style="list-style-type: none"> Fonctionnement avec la télécommande ou l'appareil principal. Utilisez Δ ∇ \triangleleft \triangleright et ENTER pour saisir les caractères.
Utilisation de l'écran-clavier	<ul style="list-style-type: none"> Fonctionnement avec la télécommande. Sélectionnez un caractère sur l'écran du téléviseur pour saisir les caractères.

Écran normal

□ Affichage d'un écran de saisie normal

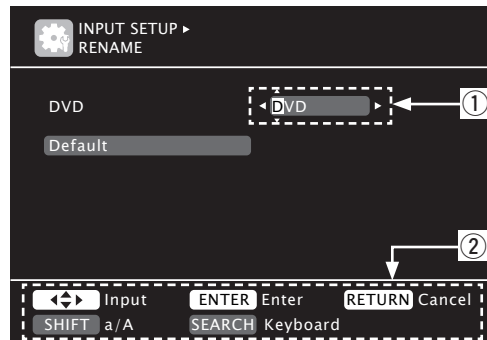

- ① Section de saisie de caractère
② Guide des touches de fonction

Utilisation des curseurs

1 Affichez l'écran pour saisir les caractères (page 47 "Plan du menu de l'interface graphique").

2 Utilisez \triangleleft \triangleright pour placer le curseur sur le caractère que vous voulez modifier.

3 Utilisez Δ ∇ pour modifier le caractère, puis appuyez sur **ENTER**.

- Les types de caractères qui peuvent être saisis sont indiqués ci-dessous.

[Majuscules]

ABCDEFGHIJKLMNOPQRSTUVWXYZ

[Minuscules]

abcdefghijklmnopqrstuvwxyz

[Symboles]

! " # \$ % & ' () * + , - . / : ; <

= > ? @ [\] ^ _ ' { | } ~

[Chiffres]

0123456789 (espace)

- Vous pouvez modifier le type de caractère en appuyant sur **SHIFT/TOP MENU** de pendant l'entrée du caractère.

4 Recommencez l'étape 2 et 3 pour changer le nom, puis appuyez sur **ENTER** pour l'enregistrer.

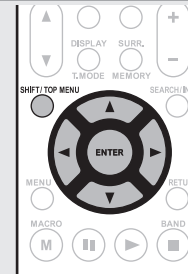

Écran-clavier

□ Affichage d'un écran-clavier de saisie

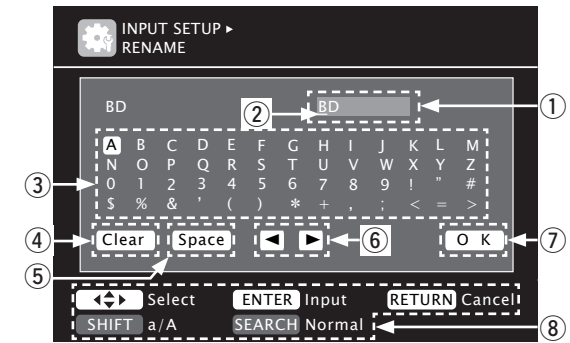

- ① Section de saisie de caractère
② Curseur
③ Section écran-clavier
④ Touche d'effacement
⑤ Touche d'espacement
⑥ Touches curseur
⑦ Touche OK
⑧ Guide des touches de fonction

Saisie de caractères

1 Affichez l'écran pour saisir les caractères (☞ page 47 "Plan du menu de l'interface graphique").

2 Appuyez sur **SEARCH/INFO** quand un écran normal est affiché.

Un écran-clavier s'affiche.

3 Sélectionnez un caractère à changer.

① Appuyez sur Δ ∇ \triangleleft \triangleright pour sélectionner \blacktriangleleft ou \blacktriangleright .

② Appuyez sur **ENTER** pour placer le curseur sur le caractère à modifier.

À chaque appui sur **ENTER**, le curseur se déplace d'un caractère.

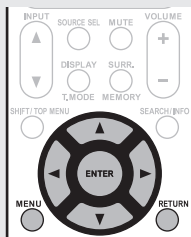

4 Sélectionnez un caractère à saisir avec Δ ∇ \triangleleft \triangleright , puis appuyez sur **ENTER**.

• Les types de caractères qui peuvent être saisis sont indiqués cidessous.

[Majuscules/Chiffres/Symbols]
 ABCDEFGHIJKLMNOPQRSTUVWXYZ
 0123456789
 ! " # \$ % & ' () * + , ; < = >
 [Minuscules/Chiffres/Symbols]
 abcdefghijklmnopqrstuvwxyz
 0123456789
 . @ - _ / : ; ' ? [\] ^ ' { | }

• Vous pouvez modifier le type de caractère en appuyant sur **SHIFT/TOP MENU** de pendant l'entrée du caractère.

5 Recommencez les étapes 3 et 4 pour changer le nom.

6 Utilisez Δ ∇ \triangleleft \triangleright pour sélectionner **OK**, puis appuyez sur **ENTER**.

Réglages d'entrée (Input Setup)

Réalisation des réglages concernant la lecture de la source d'entrée.

• Vous n'avez pas besoin de modifier les réglages pour utiliser l'appareil. Effectuez des réglages lorsque cela s'avère nécessaire.

Fonctionnement du menu

1 Appuyez sur **AMP** pour mettre la télécommande en mode d'utilisation de l'amplificateur.

2 Appuyez sur **MENU**.

Le menu s'affiche à l'écran de la TV.

3 Appuyez sur Δ ∇ pour sélectionner le menu à activer ou à opérer.

4 Appuyez sur **ENTER** ou \triangleright pour valider le réglage.

• Pour revenir à l'élément précédent, appuyez sur **RETURN**.

• Pour quitter le menu, appuyez sur **MENU** alors qu'il est à l'écran. Le menu disparaît de l'écran.

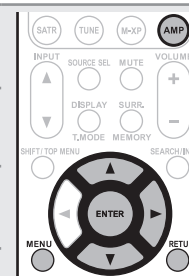

Information importante

☐ À propos de l'affichage des sources d'entrée

Dans ce chapitre, les sources d'entrée configurables pour chaque élément sont présentées comme suit.

BD DVD VCR SAT GAME AUX1 USB/iPod TV CD AUX2 SIRIUS HD Radio
 M-XPort

REMARQUE

Les sources d'entrée pour lesquelles "Delete" a été sélectionné dans "Source Delete" (☞ page 66) ne peuvent pas être sélectionnées.



Éléments qui peuvent être modifiés avec la procédure "Input Setup"

Auto Preset (🔧 page 51)

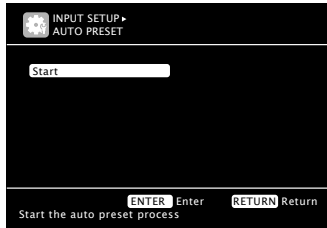

Preset Skip (🔧 page 51)

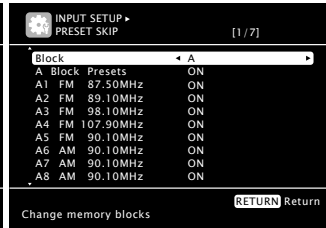

Parental Lock (🔧 page 51)

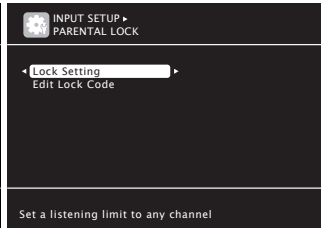

Antenna Aiming (🔧 page 52)

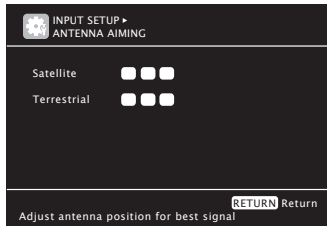

Preset Name (🔧 page 52)

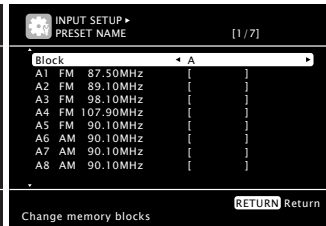

Input Assign (🔧 page 52)

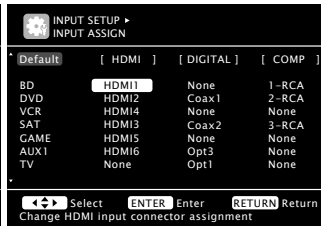

Video (🔧 page 53)

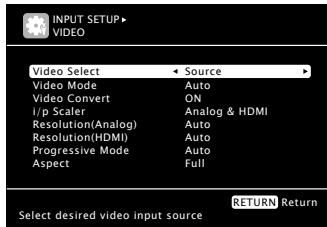

Input Mode (🔧 page 55)

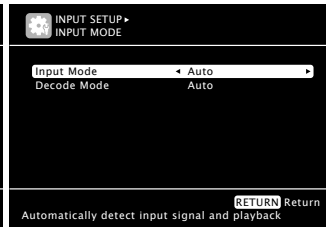

Rename (🔧 page 55)

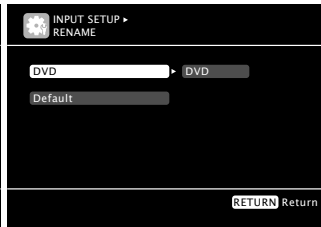

Source Level (🔧 page 55)

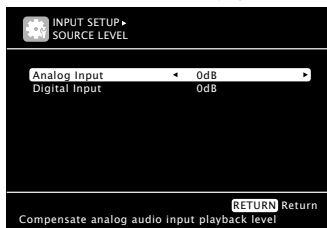

Playback Mode (🔧 page 55)

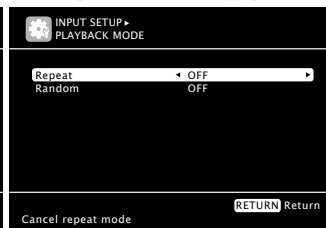

Auto Preset

Utilisation de la fonction de pré-réglage automatique pour programmer les stations de radio.

Éléments de configuration

Détails de la configuration

Start

Lancer la procédure de préconfiguration automatique.

HD Radio

- Si une station radio ne peut pas être pré-réglée automatiquement, sélectionnez et pré-réglez la station souhaitée manuellement.

Preset Skip

Les réglages par défaut sont soulignés.

Déterminez les canaux prédéfinis à omettre lors de la sélection.

Éléments de configuration

Détails de la configuration

A – G

Permet de définir les canaux pré-réglés que ne voulez pas afficher. Vous pouvez les définir par bloc de mémoire pré-réglée (A à G) ou par canal pré-réglé (1 à 8).

SIRIUS HD Radio

- 1 – 8** : Permet d'appliquer l'option uniquement à des canaux pré-réglés individuels faisant partie du bloc de mémoire pré-réglée sélectionnée.
- ON** : Le canal pré-réglé sélectionné est affiché.
- Skip** : Le canal pré-réglé sélectionné n'est pas affiché.
- Si vous réglez "Block Presets" sur "Skip", il est possible de passer la totalité des blocs mémoires de pré-réglage (A à G).

Parental Lock

Les réglages par défaut sont soulignés.

Pour chaque canal, réglez les limites de réception de la radio.

Éléments de configuration

Contenus de configuration

Lock Setting

Réglez les limites de réception de canal radio.

SIRIUS

- Appuyez sur $\Delta \nabla$ pour sélectionner "Lock Setting", puis appuyez sur \triangleright ou **ENTER**.
- Avec $\Delta \nabla \triangleleft \triangleright$, saisissez le code (4 chiffres) et appuyez sur **ENTER**.
- Sélectionnez le canal en appuyant sur $\Delta \nabla$ et réglez l'horloge en appuyant sur $\triangleleft \triangleright$.
 - Unlock** : Ne verrouillez pas les canaux sélectionnés.
 - Lock** : Verrouillez les canaux sélectionnés. Quand le canal de verrouillage parental est synchronisé, "Enter Lock Code" s'affiche. Saisissez alors le code.
 - Le code par défaut est "0000".
 - Si le code est erroné, "Lock Code is incorrect" s'affiche. Saisissez le code correct.
 - En écoutant le canal sélectionné, vous pouvez régler le verrouillage parental (🔧 page 29).

Boutons de contrôle de la télécommande



Déplacement du curseur (en haut/en bas/à gauche/à droite)



Confirmation du réglage



Retour au menu précédent

Éléments de configuration	Contenus de configuration
Edit Lock Code Modifier le code. SIRIUS	<ol style="list-style-type: none"> Appuyez sur $\Delta \nabla$ pour sélectionner "Edit Lock Code", puis appuyez sur \triangleright ou ENTER. Entrez le code de verrouillage actuel (4 chiffres) en utilisant $\Delta \nabla \triangleleft \triangleright$ et appuyez sur ENTER. Entrez le nouveau code de verrouillage (4 chiffres) en utilisant $\Delta \nabla \triangleleft \triangleright$ et appuyez sur ENTER. Entrez une nouvelle fois le nouveau code de verrouillage (4 chiffres) en utilisant $\Delta \nabla \triangleleft \triangleright$ et appuyez sur ENTER. Appuyez sur $\Delta \nabla$ pour sélectionner "Execute", puis appuyez sur ENTER. Si le code correct est saisi, "Terminé" s'affiche et le code est modifié. <ul style="list-style-type: none"> Si le code saisi est incorrect, "Current Lock Code is incorrect" s'affiche. Recommencez à partir de l'étape 1. Si le code saisi est de 3 chiffres ou moins, "Enter 4 digits number" s'affiche. Saisissez de nouveau un code à 4 chiffres. Si le nouveau code est mal saisi, "New Lock Codes do not Match" s'affiche et le code ne change pas.

Antenna Aiming

Installez l'antenne avec la sensibilité de réception radio réglée au maximum.

Éléments de configuration	Contenus de configuration	
Satellite Indiquer la force du signal de diffusion par satellite. SIRIUS	Affichage	Condition
		La puissance du signal est excellente
		La puissance du signal est bonne
		La puissance du signal est faible
Terrestrial Indique la force du signal de diffusion terrestre. SIRIUS		Aucun signal

Preset Name

Attribution d'un nom à une mémoire pré-réglée.

Éléments de configuration	Détails de la configuration
A1 – G8 Sélectionnez un canal pré-réglé. HD Radio	<ul style="list-style-type: none"> Vous pouvez saisir jusqu'à huit caractères. Pour la saisie de caractères, voir page 49.
Default Le nom prédéfini modifié est rétabli au paramétrage par défaut.	Yes : Réinitialisez aux valeurs par défaut. No : Ne réinitialisez pas aux valeurs par défaut.

Input Assign

Exemples d'affichages d'écrans de menus d'attribution d'entrée

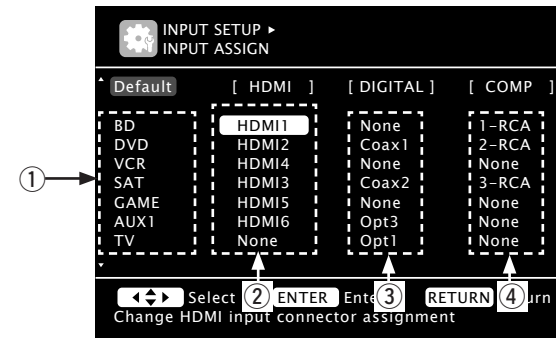

- Source d'entrée
- Entrée HDMI
- Entrée audio numérique
- Entrée vidéo composante

Utilisations du menu d'attribution d'entrée

- Utilisez $\Delta \nabla \triangleleft \triangleright$ pour déplacer la surbrillance sur l'élément que vous souhaitez paramétrer.
- Appuyez sur **ENTER** puis utilisez $\triangleleft \triangleright$ pour sélectionner les bornes d'entrée à attribuer.
- Appuyez sur **ENTER** pour enregistrer le réglage.

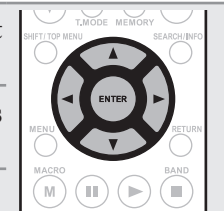

REMARQUE

Si toutes les attributions "HDMI", "Digital" et "Component" de la source de jeu sont mises sur "None", la source de jeu n'est pas sélectionnable par sélection de la source d'entrée.



Éléments de configuration	Détails de la configuration																																																																
HDMI Réglez ce paramètre pour changer l'attribution des prises d'entrée HDMI aux sources d'entrée.	HDMI 1 / HDMI 2 / HDMI 3 / HDMI 4 / HDMI 5 / HDMI 6 None : N'attribue pas de borne d'entrée HDMI à la source d'entrée sélectionnée. <ul style="list-style-type: none"> Au moment de l'achat, les réglages des différentes sources d'entrée sont ceux indiqués ci-dessous. 																																																																
<table border="1"> <tr><td>BD</td><td>DVD</td><td>VCR</td></tr> <tr><td>SAT</td><td>GAME</td><td>AUX1</td></tr> <tr><td>TV</td><td></td><td></td></tr> </table>	BD	DVD	VCR	SAT	GAME	AUX1	TV			<table border="1"> <tr><td>BD</td><td>DVD</td><td>VCR</td><td>SAT</td><td>GAME</td><td>AUX1</td><td>TV</td></tr> </table>	BD	DVD	VCR	SAT	GAME	AUX1	TV	<table border="1"> <tr><td>BD</td><td>DVD</td><td>VCR</td><td>SAT</td><td>GAME</td><td>AUX1</td><td>TV</td></tr> </table>	BD	DVD	VCR	SAT	GAME	AUX1	TV	<table border="1"> <tr><td>BD</td><td>DVD</td><td>VCR</td><td>SAT</td><td>GAME</td><td>AUX1</td><td>TV</td></tr> </table>	BD	DVD	VCR	SAT	GAME	AUX1	TV	<table border="1"> <tr><td>BD</td><td>DVD</td><td>VCR</td><td>SAT</td><td>GAME</td><td>AUX1</td><td>TV</td></tr> </table>	BD	DVD	VCR	SAT	GAME	AUX1	TV	<table border="1"> <tr><td>BD</td><td>DVD</td><td>VCR</td><td>SAT</td><td>GAME</td><td>AUX1</td><td>TV</td></tr> </table>	BD	DVD	VCR	SAT	GAME	AUX1	TV	<table border="1"> <tr><td>BD</td><td>DVD</td><td>VCR</td><td>SAT</td><td>GAME</td><td>AUX1</td><td>TV</td></tr> </table>	BD	DVD	VCR	SAT	GAME	AUX1	TV	<table border="1"> <tr><td>BD</td><td>DVD</td><td>VCR</td><td>SAT</td><td>GAME</td><td>AUX1</td><td>TV</td></tr> </table>	BD	DVD	VCR	SAT	GAME	AUX1	TV
BD	DVD	VCR																																																															
SAT	GAME	AUX1																																																															
TV																																																																	
BD	DVD	VCR	SAT	GAME	AUX1	TV																																																											
BD	DVD	VCR	SAT	GAME	AUX1	TV																																																											
BD	DVD	VCR	SAT	GAME	AUX1	TV																																																											
BD	DVD	VCR	SAT	GAME	AUX1	TV																																																											
BD	DVD	VCR	SAT	GAME	AUX1	TV																																																											
BD	DVD	VCR	SAT	GAME	AUX1	TV																																																											
BD	DVD	VCR	SAT	GAME	AUX1	TV																																																											
	<table border="1"> <tr><td>Source d'entrée</td><td>BD</td><td>DVD</td><td>VCR</td><td>SAT</td><td>GAME</td><td>AUX1</td><td>TV</td></tr> <tr><td>Réglage par défaut</td><td>HDMI 1</td><td>HDMI 2</td><td>HDMI 4</td><td>HDMI 3</td><td>HDMI 5</td><td>HDMI 6</td><td>None</td></tr> </table>	Source d'entrée	BD	DVD	VCR	SAT	GAME	AUX1	TV	Réglage par défaut	HDMI 1	HDMI 2	HDMI 4	HDMI 3	HDMI 5	HDMI 6	None																																																
Source d'entrée	BD	DVD	VCR	SAT	GAME	AUX1	TV																																																										
Réglage par défaut	HDMI 1	HDMI 2	HDMI 4	HDMI 3	HDMI 5	HDMI 6	None																																																										
	<ul style="list-style-type: none"> Une source d'entrée à laquelle un connecteur d'entrée HDMI ne peut pas être attribué s'affiche sous la forme de "----". Pour lire le signal vidéo attribué à "HDMI" associé avec le signal audio attribué à "Input Assign" - "Digital", sélectionnez "Digital" dans le de "Input Mode" (☞ page 55). Les signaux audio présents en entrée aux bornes analogiques et numériques ne sont pas renvoyés en sortie au moniteur. Si "HDMI Control" (☞ page 64) est réglé sur "ON", la borne d'entrée HDMI ne peut pas être attribuée à la "TV". 																																																																
Digital Réglez ce paramètre pour changer l'attribution des bornes d'entrée numériques aux sources d'entrée.	Coax1 - 2 (COAXIAL) / Opt1 - 3 (OPTICAL) None : N'attribue pas de borne d'entrée numérique à la source d'entrée sélectionnée. <ul style="list-style-type: none"> Au moment de l'achat, les réglages des différentes sources d'entrée sont ceux indiqués ci-dessous. 																																																																
<table border="1"> <tr><td>BD</td><td>DVD</td><td>VCR</td></tr> <tr><td>SAT</td><td>GAME</td><td>AUX1</td></tr> <tr><td>TV</td><td>CD</td><td>AUX2</td></tr> <tr><td>SIRIUS</td><td></td><td></td></tr> </table>	BD	DVD	VCR	SAT	GAME	AUX1	TV	CD	AUX2	SIRIUS			<table border="1"> <tr><td>Source d'entrée</td><td>BD</td><td>DVD</td><td>VCR</td><td>SAT</td><td>GAME</td><td>AUX1</td></tr> <tr><td>Réglage par défaut</td><td>None</td><td>Coax 1</td><td>None</td><td>Coax 2</td><td>None</td><td>Opt 3</td></tr> </table>	Source d'entrée	BD	DVD	VCR	SAT	GAME	AUX1	Réglage par défaut	None	Coax 1	None	Coax 2	None	Opt 3																																						
BD	DVD	VCR																																																															
SAT	GAME	AUX1																																																															
TV	CD	AUX2																																																															
SIRIUS																																																																	
Source d'entrée	BD	DVD	VCR	SAT	GAME	AUX1																																																											
Réglage par défaut	None	Coax 1	None	Coax 2	None	Opt 3																																																											
	<table border="1"> <tr><td>Source d'entrée</td><td>TV</td><td>CD</td><td>AUX2</td><td>SIRIUS</td></tr> <tr><td>Réglage par défaut</td><td>Opt 1</td><td>Opt 2</td><td>None</td><td>None</td></tr> </table>	Source d'entrée	TV	CD	AUX2	SIRIUS	Réglage par défaut	Opt 1	Opt 2	None	None																																																						
Source d'entrée	TV	CD	AUX2	SIRIUS																																																													
Réglage par défaut	Opt 1	Opt 2	None	None																																																													

Éléments de configuration	Détails de la configuration																																																																
Component Réglez ce paramètre pour changer l'attribution des bornes d'entrée vidéo composantes aux sources d'entrée.	1-RCA / 2-RCA / 3-RCA (Vidéo de composant) None : N'attribue pas de borne d'entrée composant vidéo à la source d'entrée sélectionnée. <ul style="list-style-type: none"> Au moment de l'achat, les réglages des différentes sources d'entrée sont ceux indiqués ci-dessous. 																																																																
<table border="1"> <tr><td>BD</td><td>DVD</td><td>VCR</td></tr> <tr><td>SAT</td><td>GAME</td><td>AUX1</td></tr> <tr><td>TV</td><td></td><td></td></tr> </table>	BD	DVD	VCR	SAT	GAME	AUX1	TV			<table border="1"> <tr><td>BD</td><td>DVD</td><td>VCR</td><td>SAT</td><td>GAME</td><td>AUX1</td><td>TV</td></tr> </table>	BD	DVD	VCR	SAT	GAME	AUX1	TV	<table border="1"> <tr><td>BD</td><td>DVD</td><td>VCR</td><td>SAT</td><td>GAME</td><td>AUX1</td><td>TV</td></tr> </table>	BD	DVD	VCR	SAT	GAME	AUX1	TV	<table border="1"> <tr><td>BD</td><td>DVD</td><td>VCR</td><td>SAT</td><td>GAME</td><td>AUX1</td><td>TV</td></tr> </table>	BD	DVD	VCR	SAT	GAME	AUX1	TV	<table border="1"> <tr><td>BD</td><td>DVD</td><td>VCR</td><td>SAT</td><td>GAME</td><td>AUX1</td><td>TV</td></tr> </table>	BD	DVD	VCR	SAT	GAME	AUX1	TV	<table border="1"> <tr><td>BD</td><td>DVD</td><td>VCR</td><td>SAT</td><td>GAME</td><td>AUX1</td><td>TV</td></tr> </table>	BD	DVD	VCR	SAT	GAME	AUX1	TV	<table border="1"> <tr><td>BD</td><td>DVD</td><td>VCR</td><td>SAT</td><td>GAME</td><td>AUX1</td><td>TV</td></tr> </table>	BD	DVD	VCR	SAT	GAME	AUX1	TV	<table border="1"> <tr><td>BD</td><td>DVD</td><td>VCR</td><td>SAT</td><td>GAME</td><td>AUX1</td><td>TV</td></tr> </table>	BD	DVD	VCR	SAT	GAME	AUX1	TV
BD	DVD	VCR																																																															
SAT	GAME	AUX1																																																															
TV																																																																	
BD	DVD	VCR	SAT	GAME	AUX1	TV																																																											
BD	DVD	VCR	SAT	GAME	AUX1	TV																																																											
BD	DVD	VCR	SAT	GAME	AUX1	TV																																																											
BD	DVD	VCR	SAT	GAME	AUX1	TV																																																											
BD	DVD	VCR	SAT	GAME	AUX1	TV																																																											
BD	DVD	VCR	SAT	GAME	AUX1	TV																																																											
BD	DVD	VCR	SAT	GAME	AUX1	TV																																																											
	<table border="1"> <tr><td>Source d'entrée</td><td>BD</td><td>DVD</td><td>VCR</td><td>SAT</td><td>GAME</td><td>AUX1</td><td>TV</td></tr> <tr><td>Réglage par défaut</td><td>1-RCA</td><td>2-RCA</td><td>None</td><td>3-RCA</td><td>None</td><td>None</td><td>None</td></tr> </table>	Source d'entrée	BD	DVD	VCR	SAT	GAME	AUX1	TV	Réglage par défaut	1-RCA	2-RCA	None	3-RCA	None	None	None																																																
Source d'entrée	BD	DVD	VCR	SAT	GAME	AUX1	TV																																																										
Réglage par défaut	1-RCA	2-RCA	None	3-RCA	None	None	None																																																										
	<ul style="list-style-type: none"> Une source d'entrée à laquelle une borne d'entrée vidéo composante ne peut pas être attribuée s'affiche sous la forme de "----". 																																																																
Default Les paramètres "Input Assign" sont rétablis à ceux par défaut.	Yes : Réinitialisez aux valeurs par défaut. No : Ne réinitialisez pas aux valeurs par défaut. <ul style="list-style-type: none"> Lorsque vous sélectionnez "Default" et appuyez sur ENTER, le message "Default Setting?" s'affiche. Choisissez "Yes" ou "No", puis appuyez sur ENTER. 																																																																

Video



Les réglages par défaut sont soulignés.



Pour régler la source vidéo.

* Les options "GAME" ou "TV" peuvent être réglées lorsque "HDMI" (☞ page 53) ou "Component" (☞ page 53) ont été attribués.

Éléments de configuration	Détails de la configuration	
Video Select Le flux vidéo d'une autre source d'entrée est lu en combinaison avec l'audio en cours de lecture.	Source : Lecture de l'image et son de la source d'entrée. BD / DVD / VCR / SAT / GAME / AUX1 / TV : Sélectionnez la source d'entrée vidéo pour l'affichage. Cela peut être fait pour chacune des sources d'entrée. <ul style="list-style-type: none"> "GAME" et "TV" sont sélectionnables seulement lorsqu'une borne vidéo composantes est attribuée comme source d'entrée. 	
	REMARQUE <ul style="list-style-type: none"> Il est impossible de sélectionner les signaux d'entrée HDMI. Les sources d'entrée pour lesquelles "Delete" a été sélectionné dans "Source Delete" (☞ page 66) ne peuvent pas être sélectionnées. Peut aussi être sélectionné en appuyant sur V.SEL sur la télécommande. 	



Éléments de configuration	Détails de la configuration									
Video Mode À paramétrer pour le traitement vidéo. <table border="1"> <tr> <td>BD</td> <td>DVD</td> <td>VCR</td> </tr> <tr> <td>SAT</td> <td>GAME *</td> <td></td> </tr> <tr> <td>AUX1</td> <td>TV *</td> <td></td> </tr> </table>	BD	DVD	VCR	SAT	GAME *		AUX1	TV *		Auto : Traiter la vidéo automatiquement sur la base des informations disponibles sur le contenu HDMI. Movie : Traite les vidéos automatiquement sans tenir compte du contenu. Game : Traite les vidéos automatiquement selon le contenu du jeu.  <ul style="list-style-type: none"> • Si "Video Mode" est réglé sur "Auto", le mode est commuté en fonction du contenu à l'entrée. • Si une source est lue à la fois en mode MAIN ZONE (audio et vidéo) et en mode ZONE2 (audio seul) dans la même pièce, le signal audio des modes MAIN ZONE et ZONE2 peut sembler désynchronisé mais il ne s'agit pas d'un dysfonctionnement. Dans ce cas, passer en mode "Game" peut améliorer la synchronisation audio.
BD	DVD	VCR								
SAT	GAME *									
AUX1	TV *									
Video Convert Le signal d'entrée vidéo est converti automatiquement en fonction de la TV connectée (☞ page 14 "Conversion des signaux vidéo d'entrée pour la sortie (Fonction de conversion vidéo)"). <table border="1"> <tr> <td>BD</td> <td>DVD</td> <td>VCR</td> </tr> <tr> <td>SAT</td> <td>GAME *</td> <td></td> </tr> <tr> <td>AUX1</td> <td>TV *</td> <td></td> </tr> </table>	BD	DVD	VCR	SAT	GAME *		AUX1	TV *		ON : Le signal d'entrée vidéo est converti. OFF : Le signal d'entrée vidéo n'est pas converti.  <ul style="list-style-type: none"> • Lorsqu'un signal vidéo non standard d'une console de jeux ou d'une autre source est entré, la fonction de conversion vidéo peut ne pas fonctionner. Dans ce cas, réglez "Video Convert" sur "OFF". • Si "Video Convert" est réglé sur "OFF", la fonction de conversion vidéo ne fonctionne pas. Dans ce cas, connectez cet appareil et la TV avec le même type de câble.
BD	DVD	VCR								
SAT	GAME *									
AUX1	TV *									
i/p Scaler Permet de convertir la résolution de la source d'entrée à la résolution définie dans le paramètre "Resolution". <table border="1"> <tr> <td>BD</td> <td>DVD</td> <td>VCR</td> </tr> <tr> <td>SAT</td> <td>GAME *</td> <td>AUX1</td> </tr> <tr> <td>TV *</td> <td></td> <td></td> </tr> </table>	BD	DVD	VCR	SAT	GAME *	AUX1	TV *			Analog : Utiliser suréchantillonnage (scaler) i/p pour les signaux vidéo analogiques. Analog & HDMI : Utiliser la fonct. (scaler) i/p pour les signaux vidéo analog et HDMI. HDMI : Utilisez la fonction de mise à l'échelle pour le signal vidéo HDMI. OFF : Ne pas utiliser la fonction d'échelle i/p (scaler).  <ul style="list-style-type: none"> • "Analog & HDMI" et "HDMI" peut être réglé pour des sources d'entrée pour lesquelles un connecteur d'entrée HDMI est attribué. • Les éléments paramétrables sont fonction de la source d'entrée attribuée à chaque borne d'entrée. • Cette fonction est inopérante lorsque le signal d'entrée est de type x.v.Color, 3D, sYCC601 color, Adobe RGB color, Adobe YCC601 color ou une résolution informatique.
BD	DVD	VCR								
SAT	GAME *	AUX1								
TV *										

Éléments de configuration	Détails de la configuration									
Resolution Réglez la résolution de sortie. Resolution (Analog) : Vidéo analogique Resolution (HDMI) : HDMI <table border="1"> <tr> <td>BD</td> <td>DVD</td> <td>VCR</td> </tr> <tr> <td>SAT</td> <td>GAME *</td> <td>AUX1</td> </tr> <tr> <td>TV *</td> <td></td> <td></td> </tr> </table>	BD	DVD	VCR	SAT	GAME *	AUX1	TV *			Auto : Le nombre de pixels supporté par la TV connectée à la borne de sortie HDMI est automatiquement détecté et la résolution de sortie appropriée est réglée. 480p / 576p / 1080i / 720p / 1080p / 1080p:24Hz : Réglez la résolution de sortie.  <ul style="list-style-type: none"> • Cet élément peut être réglé lorsque "i/p Scaler" n'est pas réglé sur "OFF". • Si "i/p Scaler" est réglé sur "Analog & HDMI", la résolution du signal d'entrée vidéo analogique et du signal d'entrée HDMI peut être réglée. • Pour visionner des images 1080p/24Hz, utilisez une TV qui supporte les signaux vidéo 1080p/24Hz. • Si le réglage est fait sur "1080p:24Hz", vous pouvez apprécier des images filmées pour des sources filmées (en 24 Hz). Pour les sources vidéo et les sources mixtes, nous recommandons de régler la résolution sur "1080p". • Il est impossible de convertir un signal 50 Hz en 1080p/24Hz. La sortie est en résolution 1080p/50Hz.
BD	DVD	VCR								
SAT	GAME *	AUX1								
TV *										
Progressive Mode Sélectionnez le mode de conversion progressive approprié pour le signal vidéo source. <table border="1"> <tr> <td>BD</td> <td>DVD</td> <td>VCR</td> </tr> <tr> <td>SAT</td> <td>GAME *</td> <td>AUX1</td> </tr> <tr> <td>TV *</td> <td></td> <td></td> </tr> </table>	BD	DVD	VCR	SAT	GAME *	AUX1	TV *			Auto : La détection du signal vidéo et la sélection du mode approprié s'effectuent automatiquement. Video1 : Sélectionner un mode adapté à la lecture vidéo. Video2 : Sélectionner un mode adapté à la lecture vidéo et de films 30 trames.  Cet élément peut être réglé lorsque "i/p Scaler" n'est pas réglé sur "OFF".
BD	DVD	VCR								
SAT	GAME *	AUX1								
TV *										
Aspect Configurer le rapport d'aspect pour la sortie des signaux vidéo au HDMI. <table border="1"> <tr> <td>BD</td> <td>DVD</td> <td>VCR</td> </tr> <tr> <td>SAT</td> <td>GAME *</td> <td>AUX1</td> </tr> <tr> <td>TV *</td> <td></td> <td></td> </tr> </table>	BD	DVD	VCR	SAT	GAME *	AUX1	TV *			Full : Affichage au format d'aspect 16:9. Normal : Affichage au format d'aspect 4:3.  L'élément "Aspect" peut être réglé lorsque "i/p Scaler" n'est pas réglé sur "OFF".
BD	DVD	VCR								
SAT	GAME *	AUX1								
TV *										



* "GAME" ou "TV" peuvent être réglés lorsque "HDMI" (☞ page 53) ou "Component" (☞ page 53) ont été attribués.



Input Mode

Les réglages par défaut sont soulignés.

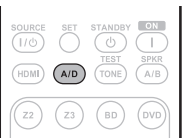
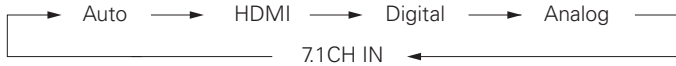
Les modes d'entrée accessibles peuvent varier en fonction de la source d'entrée.

Éléments de configuration	Détails de la configuration
Input Mode Définit les modes d'entrée audio pour les différentes sources d'entrée.	<p>Auto : Détecter automatiquement le signal en entrée et effectuer la reproduction.</p> <p>HDMI : Lire uniquement les signaux en provenance de l'entrée HDMI.</p> <p>Digital : Lire uniquement les signaux en provenance de l'entrée numérique.</p> <p>Analog : Lire uniquement les signaux en provenance de l'entrée analogique.</p> <p>7.1CH IN : Seuls les signaux en provenance de la borne 7.1CH INPUT seront lus.</p>  <p>Peut aussi être sélectionné en appuyant sur A/D sur la télécommande.</p> <p>A chaque pression de A/D, le paramètre change comme illustré ci-après.</p>  <ul style="list-style-type: none"> "HDMI" peut être réglé pour les sources d'entrée pour lesquelles "HDMI" a été attribué dans "Input Assign" (☞ page 53). "Digital" peut être réglé pour les sources d'entrée pour lesquelles "Digital" a été attribué dans "Input Assign" (☞ page 53). Si la source d'entrée est réglée sur "TV" ou "Game", le réglage sur "Analog" n'est pas possible. Lorsque des signaux numériques entrent correctement, le témoin DIG. s'allume sur l'affichage. Si le témoin DIG. ne s'allume pas, vérifiez l'attribution des bornes d'entrée numérique et les connexions. Le mode surround ne peut pas être réglé si le mode d'entrée est réglé sur "7.1CH IN". Si l'option "HDMI Control" est réglée sur "ON" et si une TV compatible ARC est branchée via les bornes HDMI MONITOR, le mode d'entrée dont la source d'entrée est "TV" est paramétré sur ARC.
Decode Mode Réglez le mode décodage pour la source d'entrée.	<p>Auto : Détecter automatiquement le signal numérique, le décoder et reproduire.</p> <p>PCM : Décoder et reproduire uniquement les signaux PCM en entrée.</p> <p>DTS : Décoder et reproduire uniquement les signaux DTS en entrée.</p>  <ul style="list-style-type: none"> Cet élément peut être réglé pour les sources d'entrée dont l'option "HDMI" ou "Digital" est attribuée sur "Input Assign" (☞ page 52). Normalement, ce mode doit être réglé sur "Auto". N'activez "PCM" et "DTS" que lorsque vous lisez les signaux respectifs.

Rename

Modifiez le nom de l'affichage de la source d'entrée sélectionnée.

Éléments de configuration	Détails de la configuration
Rename Modifiez le nom d'affichage de la source d'entrée sélectionnée.	<ul style="list-style-type: none"> Vous pouvez saisir jusqu'à huit caractères. Pour la saisie de caractères, voir page 49.
Default Le nom de la source d'entrée est rétabli au paramétrage par défaut.	<p>Yes : Réinitialisez aux valeurs par défaut.</p> <p>No : Ne réinitialisez pas aux valeurs par défaut.</p>

Source Level

Les réglages par défaut sont soulignés.

- Cette fonction permet de corriger le niveau de lecture de l'entrée audio de la source d'entrée sélectionnée.
- Utilisez cette fonction s'il y a des différences de niveau du volume d'entrée entre les différentes sources.

Détails de la configuration
-12dB - +12dB (0dB)  Le niveau d'entrée analogique et le niveau d'entrée numérique peuvent être réglés séparément pour les sources d'entrée pour lesquelles "HDMI" ou "Digital" ont été attribués dans "Input Assign" (☞ page 52).

Playback Mode

Effectuez les réglages nécessaires pour le mode de lecture répétée ou le mode de lecture aléatoire.

Éléments de configuration	Détails de la configuration
Repeat Réglage du mode de répétition. USB/iPod	<input type="checkbox"/> Pour la lecture sur iPod All : Tous les fichiers sont répétés en boucle. One : Le fichier en cours de lecture est répété en boucle. Off : Le mode de lecture répétée est annulé.
Shuffle Réglage du mode de lecture aléatoire. USB/iPod	<input type="checkbox"/> Pour la lecture sur iPod Songs : Pour la lecture aléatoire des titres. Albums : Pour la lecture aléatoire des albums. Off : Le mode de lecture aléatoire est annulé.
	<input type="checkbox"/> Pour la lecture sur dispositif mémoire USB ON : Le mode de lecture aléatoire est activé. OFF : Le mode de lecture aléatoire est annulé.



Réglage audio/video (Audio/Video Adjust)

Le son en cours de lecture en mode surround peut être réglé comme vous le souhaitez. Les éléments (paramètres) qui peuvent être ajustés dépendent du signal entré et du mode surround actuellement sélectionné. Pour les détails sur les paramètres ajustables, voir "Modes surround et paramètres surround" (👉 page 83).

Fonctionnement du menu

1 Appuyez sur **AMP** pour mettre la télécommande en mode d'utilisation de l'amplificateur.

2 Appuyez sur **MENU**.
Le menu s'affiche à l'écran de la TV.

3 Appuyez sur Δ ∇ pour sélectionner le menu à activer ou à opérer.

4 Appuyez sur **ENTER** ou \blacktriangleright pour valider le réglage.

- Pour revenir à l'élément précédent, appuyez sur **RETURN**.
- Pour quitter le menu, appuyez sur **MENU** alors qu'il est à l'écran. Le menu disparaît de l'écran.

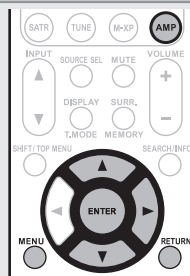

Éléments qui peuvent être réglés avec la procédure "Audio/Video Adjust"

Audio Adjust (👉 page 56)

- Surround Parameter** (👉 page 56)
- Tone** (👉 page 57)
- Audyssey Settings** (👉 page 57)
- Manual EQ** (👉 page 59)
- M-DAX** (👉 page 59)
- Audio Delay** (👉 page 59)

Picture Adjust (👉 page 60)

Audio Adjust

Surround Parameter

Les réglages par défaut sont soulignés.

Adjust surround sound parameters. Suivant le signal d'entrée, il peut ne pas être possible de régler cet élément.



Éléments de configuration	Détails de la configuration
HT-EQ Réduit les fréquences aiguës des films pour faciliter la compréhension des dialogues.	ON : "HT-EQ" est activé. OFF : "HT-EQ" n'est pas activé.
DRC Compression de la gamme dynamique (différence entre les sons forts et faibles).	Auto : Active/désactive automatiquement la compression de la gamme dynamique selon la source. Low / Mid / High : Réglage du niveau de compression. OFF : Compression de la gamme dynamique toujours désactivée.
D.Comp Compression de la gamme dynamique (différence entre les sons forts et faibles).	Low / Mid / High : Réglage du niveau de compression. OFF : Désactive la compression de la gamme dynamique.
LFE Ajuste le niveau des effets basses fréquences (LFE).	-10dB - 0dB 🔧 Pour une meilleure reproduction des différentes sources nous vous recommandons de régler les valeurs ci-dessous. <ul style="list-style-type: none"> • Sources Dolby Digital : "0dB" • Sources films DTS : "0dB" • Sources musique DTS : "-10dB"
C.Image Affecte le signal du canal central aux canaux avant gauche et droit pour un son plus riche.	0.0 - 1.0 (0.3)
Panorama Affecte aussi le signal avant G/D aux canaux surround pour un son plus riche.	ON : Sélectionner. OFF : Ne pas sélectionner.
Dimension Déplace le centre de l'image sonore vers l'avant ou l'arrière, pour un meilleur équilibre.	0 - 6 (3)
C.Width Affecte le signal aux canaux avant gauche et droit pour un son plus riche.	0 - 7 (3)



Éléments de configuration	Détails de la configuration
Height Gain Contrôler le volume du canal avant-haut.	Low : Baisser le volume du canal avant-haut. Mid : Le canal avant-haut est diffusé au volume sonore standard. High : Monter le volume du canal avant-haut. REMARQUE Le message "Height Gain" s'affiche pour les paramètres suivants. <ul style="list-style-type: none"> • Quand "Amp Assign" (☞ page 61) est sur "Normal". • Quand le paramètre "Speaker Config." – "F.Height" (☞ page 62) n'est pas réglé sur "None". • Quand le mode surround choisi est "PLIIz" ou le décodeur PLIIz est utilisé.
Default Les paramètres "Surround Parameter" sont rétablis à ceux par défaut.	Yes : Réinitialisez aux valeurs par défaut. No : Ne réinitialisez pas aux valeurs par défaut.

☐ Tone

Réglage de la qualité tonale du son.

Éléments de configuration	Détails de la configuration
Tone Control Permet d'activer et désactiver la fonction de commande de la tonalité.	ON : Permettre les réglages de tonalité (graves, aigües). OFF : Lecture sans réglages de tonalité.  L'élément "Tone Control" peut être réglé lorsque "Dynamic EQ" (☞ page 58) est réglé sur "OFF". REMARQUE <ul style="list-style-type: none"> • Les paramètres "Tone Control" ne sont pas appliqués à la ZONE2. • La tonalité ne peut pas être réglée en mode DIRECT.
Bass Réglage de la gamme des basses fréquences (graves).	-6dB – +6dB  L'élément "Bass" peut être réglé lorsque "Tone Control" est réglé sur "ON".
Treble Ajuster la gamme des fréquences hautes (aigües).	-6dB – +6dB  L'élément "Treble" peut être réglé lorsque "Tone Control" est réglé sur "ON".

☐ Audyssey Settings



Les réglages par défaut sont soulignés.

Régalez MultEQ®, Dynamic EQ® et Dynamic Volume®. Ces réglages sont accessibles après que la procédure "Audyssey® Auto Setup" a été effectuée. Pour en savoir plus sur la technologie Audyssey, reportez-vous à la page 88.

REMARQUE

Si vous n'avez pas effectué "Audyssey Auto Setup", ou si vous changez les réglages des enceintes après la configuration automatique, il se peut que vous ne puissiez pas sélectionner Dynamic EQ / Dynamic Volume, et "Run Audyssey" peut s'afficher.

Dans ce cas, effectuez à nouveau "Audyssey Auto Setup" ou exécutez "Restore" (☞ page 11) pour revenir aux réglages après avoir effectué la "Audyssey Auto Setup".

Éléments de configuration	Détails de la configuration
MultEQ Permet de sélectionner un égaliseur parmi les trois modes disponibles. MultEQ corrige les problèmes de réponse à la fois de temps et de fréquence dans la zone d'écoute en fonction de l'étalonnage "Audyssey Auto Setup". Nous conseillons "Audyssey". MultEQ est le préalable indispensable à l'utilisation des fonctions Dynamic EQ et Dynamic Volume.	Audyssey : Optimisez la réponse de fréquence de tous les enceintes. Audyssey Byp.L/R : Optimisez la réponse de fréquence des enceintes sauf les enceintes avant droit et gauche. Audyssey Flat : Ajuster automatiquement les enceintes pour une rép en fréquence linéaire. Manual : Appliquer la réponse en fréquence obtenue par "Manual EQ" (☞ page 59). OFF : Éteignez l'égaliseur "MultEQ".  <ul style="list-style-type: none"> • "Audyssey", "Audyssey Byp. L/R" et "Audyssey Flat" peuvent être sélectionnés lorsque "Audyssey Auto Setup" est terminée. "Audyssey" est automatiquement sélectionné lorsque "Audyssey Auto Setup" est terminée. Quand "Audyssey", "Audyssey Byp. L/R" ou "Audyssey Flat" est sélectionné,  s'allume. • Une fois "Audyssey Auto Setup" terminée, si les options Configuration du haut-parleur, Distance, Niveau de canal et Fréquence croisée ont changé sans augmenter le nombre d'enceintes évaluées, seul le témoin  s'allume. • Appuyez sur MULTEQ sur la télécommande pour sélectionner ce paramètre. REMARQUE <ul style="list-style-type: none"> • "MultEQ" et "Manual" ne peuvent être sélectionnés si "EQ Customize" est réglé sur "Not Used" (☞ page 64). • Si l'on utilise un casque, "MultEQ" passe automatiquement sur "OFF".



Éléments de configuration

Dynamic EQ®

Permet de résoudre le problème de la détérioration de la qualité du son alors que le volume est diminué en prenant en compte la perception humaine et l'acoustique de la pièce. Fonctionne avec MultEQ.



**AUDYSSEY
MULTEQ
DYN
EQ**

- s'affiche s'il est réglé sur "ON".

- Peut aussi être sélectionné en appuyant sur **DYN EQ/VOL** sur la télécommande.

À chaque appui sur **DYN EQ/VOL**, le paramétrage est changé comme indiqué ci-dessous.

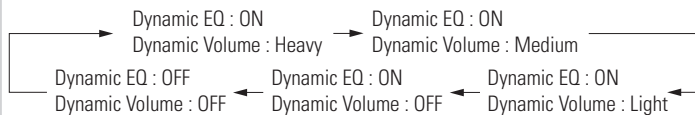

Détails de la configuration

ON : Utiliser fonction de Dynamic EQ.

OFF : Ne pas utiliser fonction de commande Dynamic EQ.

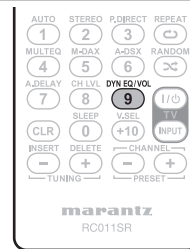

Reference Level Offset

"Audyssey Dynamic EQ" fait référence au niveau de mixage de film standard. Il fait les réglages pour maintenir la réponse de référence et l'enveloppement surround quand le volume est coupé à partir de 0 dB. Cependant, le niveau de référence du film n'est pas toujours utilisé en musique ou pour d'autres contenus que des films. Le décalage de niveau de référence Dynamic EQ offre trois décalages à partir de la référence de niveau du film (5 dB, 10 dB et 15 dB) qui peuvent être sélectionnés quand le niveau de mixage du contenu n'est pas dans la norme.

0dB (Réf. film) : Il s'agit du réglage par défaut qui doit être utilisé pour écouter des films.

5dB : Sélectionnez ce réglage pour le contenu qui a une très large gamme dynamique, comme la musique classique.

10dB : Sélectionnez ce réglage pour le jazz ou d'autres musiques qui ont une large gamme dynamique. Ce réglage doit aussi être sélectionné pour le contenu TV, vu qu'il est en général mixé à 10 dB en dessous de la référence du film.

15dB : Sélectionnez ce réglage pour la musique pop/rock music ou autre programme qui est mixé à de très hauts niveaux d'écoute et a une gamme dynamique comprimée.



- Le réglage est activé quand "Dynamic EQ" est sur "ON" (page 58).

Éléments de configuration

Dynamic Volume®

Permet de résoudre le problème de grandes variations du niveau du volume entre la TV, les films et autre contenu (entre les passages doux et forts, etc.) en ajustant automatiquement conformément au réglage du volume préféré de l'utilisateur.



Heavy : Ajustement le plus important sur les sons les plus bas et les plus forts.

Medium : Ajustement moyen sur les sons les plus bas et les plus forts.

Light : Ajustement le moins important sur les sons les plus bas et les plus forts.

OFF : N'utilisez pas "Dynamic Volume".



- s'affiche s'il est réglé sur "ON".

- Si l'option "Dynamic Volume" est sur "Yes" dans le menu Auto Setup (page 10), le paramétrage est automatiquement sélectionné sur le choix "Evening".

- Peut aussi être sélectionné en appuyant sur **DYN EQ/VOL** sur la télécommande.

À chaque appui sur **DYN EQ/VOL**, le paramétrage est changé comme indiqué ci-dessous.

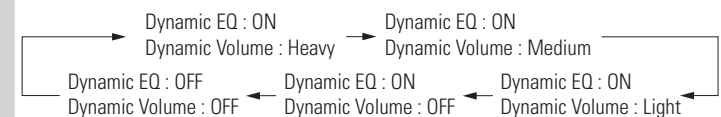

Détails de la configuration



Manual EQ

Les réglages par défaut sont soulignés.

Utilisez l'égaliseur graphique pour régler la tonalité de chaque enceinte.
L'élément "Manual EQ" peut être réglé lorsque "MultEQ®" (page 57) est réglé sur "Manual".

Éléments de configuration	Détails de la configuration
Adjust CH Corrigez la tonalité de chaque enceinte.	① Sélectionnez la méthode de réglage de la tonalité de l'enceinte. All : Réglez la tonalité de toutes les enceintes en même temps. L/R : Réglez la tonalité des enceintes gauche et droite en même temps. Each : Réglez la tonalité de chaque enceinte. ② Sélectionnez l'enceinte. ③ Sélectionnez le réglage de la bande de fréquences. 63Hz / 125Hz / 250Hz / 500Hz / 1kHz / 2kHz / 4kHz / 8kHz / 16kHz • Sélectionnez les enceintes que vous voulez régler lorsque "L/R" ou "Each" est sélectionné. ④ Réglez le niveau. -20.0dB – +6.0dB (0.0dB)
Base Curve Copy Pour copier la courbe "Audyssey Flat" à partir de MultEQ®.	Yes : Copier. No : Ne pas copier.  "Base Curve Copy" s'affiche après que la procédure de "Audyssey® Auto Setup" a été effectuée.
Default Les paramètres "Manual EQ" sont rétablis à ceux par défaut.	Yes : Réinitialisez aux valeurs par défaut. No : Ne réinitialisez pas aux valeurs par défaut.

M-DAX

Les réglages par défaut sont soulignés.

Les formats audio compressés, tels que MP3, WMA (Windows Media Audio) et MPEG-4 AAC réduisent la quantité de données en éliminant des composants du signal difficilement audibles pour l'oreille humaine. La fonction M-DAX génère les signaux éliminés pendant la compression pour restaurer le son le plus proche de celui d'origine. Elle corrige également l'impression de volume des graves afin d'obtenir un son plus riche à partir des signaux audio compressés.

Détails de la configuration

OFF : Ne pas utiliser la fonction M-DAX.

LOW : Mode optimisé pour les sources compressées avec des aigus normaux.

MID : Appliquer un boost adapté aux aigus et graves des sources comprimées.

HIGH : Mode optimisé pour les sources compressées avec de faibles aigus.



- Cet élément peut être réglé avec les signaux analogiques ou quand un signal PCM (fs = 44,1/48 kHz) est entré.
 - Le réglage en est impossible quand le mode surround est sur "DIRECT" ou "PURE DIRECT".
 - Si vous sélectionnez un réglage autre que "OFF", le témoin M-DAX s'allume.
 - Peut aussi être sélectionné en appuyant sur **M-DAX** sur la télécommande.
- À chaque appui sur **M-DAX**, le paramétrage est changé comme indiqué ci-dessous.

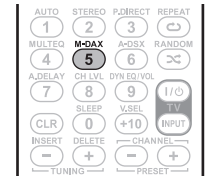

Audio Delay

Les réglages par défaut sont soulignés.

Pendant une vidéo, réglez manuellement le délai de la sortie audio.

Détails de la configuration

0ms – 200ms



- Cet élément peut être réglé entre 0 et 100 ms si "Auto Lip Sync" est réglé sur "ON" et si une TV compatible avec Synchronisation labiale automatique est connectée.
- Enregistrez "Audio Delay" pour chaque source d'entrée.
- "Audio Delay" pour le mode jeu peut être réglé quand "Video Mode" (page 54) est sur "Auto" ou "Game".
- Peut aussi être sélectionné en appuyant sur **A-DELAY** sur la télécommande.

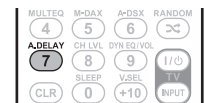

Picture Adjust

Les réglages par défaut sont soulignés.

- Cet élément peut être réglé dans les sources d'entrée **BD** **DVD** **VCR** **SAT** **GAME** **AUX1** **TV**.
- Pour les sources d'entrée autres que celles mentionnées ci-dessus, cet élément peut être réglé lorsque "Video Select" a été sélectionné. Dans ce cas, les réglages initiaux de la source d'entrée sont activés.
- Peut être sélectionné quand "Video Convert" (page 54) est réglé sur "ON".
- Il est possible de sélectionner "GAME", ou "TV" quand les options "HDMI" (page 53) ou "Component" (page 53) ont été attribuées.

Éléments de configuration	Détails de la configuration
Contrast Réglage du contraste de l'image.	<u>-6</u> - <u>0</u> - +6
Brightness Réglage de la luminosité de l'image.	<u>0</u> - +12
Chroma Level Réglage du niveau chromatique de l'image (saturation).	-6 - <u>0</u> - +6
Hue Réglage de la teinte des couleurs.	-6 - <u>0</u> - +6
DNR Réduction du bruit général d'image.	<u>OFF</u> / Low / Mid / High
Enhancer Améliorer les contours.	<u>0</u> - +12



- "DNR" et "Enhancer" sont utilisables avec la sortie HDMI.
- La valeur du réglage "Picture Adjust" est enregistrée dans la mémoire individuellement pour chaque source d'entrée.



Configuration manuelle (Manual Setup)

Réglez après une modification "Audyssey® Auto Setup", ou des réglages audio, vidéo, d'affichage ou autres.

- Si vous modifiez les réglages des enceintes après "Audyssey Auto Setup", il n'est pas possible de sélectionner MultEQ®, Dynamic EQ® ni Dynamic Volume® (☞ page 57, 58).
- Cette fonction peut être utilisée sans en modifier les réglages. Effectuez des réglages uniquement si cela s'avère nécessaire.

Fonctionnement du menu

1 Appuyez sur **AMP** pour mettre la télécommande en mode d'utilisation de l'amplificateur.

2 Appuyez sur **MENU**.
Le menu s'affiche à l'écran de la TV.

3 Appuyez sur Δ ∇ pour sélectionner le menu à activer ou à opérer.

4 Appuyez sur **ENTER** ou \triangleright pour valider le réglage.

- Pour revenir à l'élément précédent, appuyez sur **RETURN**.
- Pour quitter le menu, appuyez sur **MENU** alors qu'il est à l'écran. Le menu disparaît de l'écran.

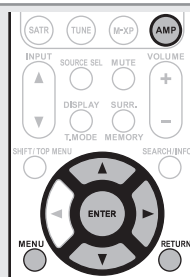

Éléments qui peuvent être réglés avec la procédure "Manual Setup"

Speaker Setup (☞ page 61)	HDMI Setup (☞ page 64)	Audio Setup (☞ page 64)
<p>MANUAL SETUP ▶ SPEAKER SETUP</p> <ul style="list-style-type: none"> Amp Assign Speaker Config. Bass Setting Distance Channel Level Crossover Frequency <p>Assign surround back AMP for other use</p>	<p>MANUAL SETUP ▶ HDMI SETUP</p> <ul style="list-style-type: none"> RGB Range Auto Lip Sync HDMI Audio Out HDMI Control Standby Source Power Off Control <p>Use video range from 16 (black) to 235 (white)</p>	<p>MANUAL SETUP ▶ AUDIO SETUP</p> <ul style="list-style-type: none"> 7.1ch IN SW Level EQ Customize <p>Set subwoofer playback level in 7.1ch IN mode</p>
ZONE2 Setup (☞ page 65)	Option Setup (☞ page 66)	
<p>MANUAL SETUP ▶ ZONE2 SETUP [1/2]</p> <ul style="list-style-type: none"> Bass Treble HPE Level Lch Level Rch Channel <p>Adjust low frequency range (bass)</p>	<p>MANUAL SETUP ▶ OPTION SETUP</p> <ul style="list-style-type: none"> Volume Control Source Delete GUI Zone Rename Trigger Out Display Setup Lock <p>Make settings for volume control</p>	

Speaker Setup

Les réglages par défaut sont soulignés.

Utilisez cette procédure pour régler manuellement les enceintes ou si vous souhaitez modifier les réglages effectués avec la procédure de "Audyssey Auto Setup".

- Si vous modifiez les réglages des enceintes après la procédure "Audyssey Auto Setup", il n'est pas possible de sélectionner MultEQ, Dynamic EQ ni Dynamic Volume (☞ page 57, 58).
- La "Manual Setup" peut être utilisée même s'il n'y a pas eu modification des réglages. Réglez si nécessaire.

Éléments de configuration	Détails de la configuration
<p>Amp Assign Permet de définir les enceintes connectées à cet appareil.</p>	<p>Normal : À choisir quand vous utilisez des enceintes 7.1 canaux (Avant/Centrale/Surround/ Arrière Surround ou Avant-Haut/ Subwoofer). ZONE2 : À choisir pour brancher les enceintes de la ZONE2 aux bornes SURR. BACK/AMP ASSIGN. SPKR-C : À sélectionner pour connecter le tweeter d'une enceinte avant aux borne+s SURR. BACK/AMP ASSIGN et le woofer de l'enceinte avant aux bornes FRONT.</p>
<p>Speaker Config. Permet de sélectionner la configuration et la taille des enceintes (Capacité de reproduction des basses).</p>	<p>Front : Définir le type d'enceinte avant (grande ou petite). <ul style="list-style-type: none"> • Large : Réglage à utiliser pour une grande enceinte en mesure de reproduire correctement les basses fréquences. • Small : Réglage à utiliser pour une petite enceinte limitée dans les basses fréquences. </p>
<p>REMARQUE</p>	<p>Lorsque "Subwoofer" est réglé sur "No", "Front" est automatiquement réglé sur "Large". Quand "Front" est réglé sur "Small", les paramètres "Center", "Surround", "S.Back" et "F.Height" et ne peuvent pas être réglés sur "Large".</p>
	<p>Center : Définir la présence et la taille (type) de l'enceinte centrale. <ul style="list-style-type: none"> • Large : Réglage à utiliser pour une grande enceinte en mesure de reproduire correctement les basses fréquences. • Small : Réglage à utiliser pour une petite enceinte limitée dans les basses fréquences. • None : Réglage à utiliser lorsqu'aucune enceinte centrale n'est connectée. </p>
	<p>"Large" n'est pas affiché quand "Front" est réglé sur "Small".</p>
	<p>Subwoofer : Définir la présence d'un subwoofer. <ul style="list-style-type: none"> • Yes : Réglage à utiliser lorsque le système comprend un subwoofer. • No : Réglage à sélectionner lorsqu'aucun subwoofer n'est connecté. </p>
	<p>Lorsque "Front" est réglé sur "Small", "Subwoofer" est automatiquement réglé sur "Yes".</p>

Boutons de contrôle de la télécommande







Déplacement du curseur (en haut/en bas/à gauche/à droite)





Confirmation du réglage







Retour au menu précédent

Éléments de configuration	Détails de la configuration
Speaker Config. (Suite)	<p>Surround : Définir la présence et la taille des enceintes surround.</p> <ul style="list-style-type: none"> • Large : Réglage à utiliser pour une grande enceinte en mesure de reproduire correctement les basses fréquences. • Small : Réglage à utiliser pour une petite enceinte limitée dans les basses fréquences. • None : Réglage à utiliser quand les enceintes surround ne sont pas connectées. <p> Si "Surround" est réglé sur "Large", vous pouvez régler "S.Back" et "F.Height" sur "Large".</p> <ul style="list-style-type: none"> • Lorsque "Surround" est réglé sur "None", les paramètres "S.Back" et "F.Height" sont automatiquement réglés sur "None". <p>S.Back : Définir la présence, la taille et le nombre d'enceintes arrière surround.</p> <ul style="list-style-type: none"> • Large : Réglage à utiliser pour une grande enceinte dans les mesure de reproduire correctement les basses fréquences. • Small : Réglage à utiliser pour une petite enceinte limitée dans les basses fréquences. • None : Réglage à utiliser quand les enceintes arrière surround ne sont pas connectées. <ul style="list-style-type: none"> • 2spkrs : Réglage à utiliser lorsqu'il y a deux enceintes arrière surround. • 1spkr : Réglage à utiliser lorsqu'il n'y a qu'une enceinte arrière surround. Branchez l'enceinte surround arrière au canal gauche (L) lorsque vous sélectionnez ce réglage. <p> Même quand le réglage "S.Back" est différent de "None", selon la source de lecture, l'enceinte surround arrière peut ne pas émettre de son.</p> <p>REMARQUE</p> <p>Lorsque le réglage "Amp Assign" ( page 61) est autre que "Normal", vous ne pouvez pas effectuer le réglage "S.Back".</p> <p>F.Height : Définir la présence et la taille des enceintes avant-haut.</p> <ul style="list-style-type: none"> • Large : Réglage à utiliser pour une grande enceinte en mesure de reproduire correctement les basses fréquences. • Small : Réglage à utiliser pour une petite enceinte limitée dans les basses fréquences. • None : Réglage à utiliser lorsque si les enceintes avant-haut ne sont pas connectées. <p>REMARQUE</p> <p>Lorsque le réglage "Amp Assign" ( page 61) est autre que "Normal", vous ne pouvez pas effectuer le réglage "F.Height".</p>

Éléments de configuration	Détails de la configuration
Bass Setting Permet de configurer la reproduction de la gamme de signaux subwoofer et LFE.	<p>Subwoofer Mode : Permet de sélectionner les signaux de la gamme des graves qui seront reproduits par le subwoofer.</p> <ul style="list-style-type: none"> • LFE : Le signal de gamme des graves du canal réglé sur la taille d'enceinte "Small" est ajouté à la sortie de signal LFE du subwoofer. • LFE+Main : Le signal de gamme basse de tous les canaux est ajouté à la sortie de signal LFE du subwoofer. <p> L'élément "Subwoofer Mode" peut être réglé lorsque "Speaker Config." – "Subwoofer" ( page 61) est réglé sur "Yes".</p> <ul style="list-style-type: none"> • Écoutez de la musique ou un film puis sélectionnez le mode produisant les graves les plus puissants. • Sélectionnez "LFE+Main" si vous voulez que les signaux de des graves soient toujours reproduits par le subwoofer. <p>REMARQUE</p> <p>Si les options "Front" et "Center" de "Speaker Config." sont réglées sur "Large" et que "Subwoofer Mode" est réglé sur "LFE", il se peut que les subwoofers n'émettent aucun son, suivant le signal d'entrée ou le mode surround sélectionné.</p> <p>LPF for LFE : Permet de régler la gamme d'émission du signal LFE.</p> <ul style="list-style-type: none"> • 80Hz / 90Hz / 100Hz / 110Hz / 120Hz / 150Hz / 200Hz / 250Hz <p>Unit : Permet de régler l'unité de distance.</p> <ul style="list-style-type: none"> • Feet / Meters <p>Step : Permet de régler l'incrément minimum de réglage de la distance.</p> <ul style="list-style-type: none"> • 1ft / 0.1ft • 0.1m / 0.01m <p>Front L / Front R / Center / Subwoofer / Surround L / Surround R / S.Back L* / S.Back R* / F.Height L / F.Height R : Sélectionnez l'enceinte.</p> <p>* Quand le réglage "Speaker Config." – "S.Back" ( page 62) est sur "1spkr", "S.Back" s'affiche.</p> <ul style="list-style-type: none"> • .0ft – 60.0ft / 0.00m – 18.00m : Réglez la distance.
Distance Permet de régler la distance entre la position d'écoute et les enceintes. Avant d'effectuer les réglages, mesurez la distance entre la position d'écoute et les différentes enceintes.	



Éléments de configuration	Détails de la configuration
Distance (Suite)	<p> Les enceintes qui peuvent être sélectionnées sont différentes selon les réglages "Amp Assign" (☞ page 61) et "Speaker Config." (☞ page 61).</p> <ul style="list-style-type: none"> • Réglages par défaut : Front L / Front R / Center / Subwoofer / F.Height L / F.Height R : 12,0 ft (3,6 m) Surround L / Surround R / S.Back L / S.Back R : 10,0 ft (3,0 m) • Réglez la différence de distance entre enceintes à moins de 20,0 ft (6,0 m). <p>REMARQUE</p> <p>Les enceintes réglées sur "None" dans les réglages "Speaker Config." (☞ page 61) ne sont pas affichées.</p> <p>Default : Les paramètres "Distance" sont rétablis à ceux par défaut.</p> <ul style="list-style-type: none"> • Yes : Réinitialisez aux valeurs par défaut. • No : Ne réinitialisez pas aux valeurs par défaut. <p> Lorsque vous sélectionnez "Default" et appuyez sur ENTER, le message "Default Setting?" s'affiche. Choisissez "Yes" ou "No", puis appuyez sur ENTER.</p>
Channel Level Permet de définir le niveau de chaque enceinte pour que la tonalité d'essai soit identique en sortie sur chaque enceinte.	<p>Test Tone Start : Sortie des tonalités d'essai.</p> <ul style="list-style-type: none"> • Front L / F.Height L / Center / F.Height R / Front R / Surround R / S.Back R* / S.Back L* / Surround L / Subwoofer : Sélectionnez l'enceinte. * Quand le réglage "Speaker Config." – "S.Back" (☞ page 62) est sur "1spkr", "S.Back" s'affiche. <ul style="list-style-type: none"> • -12.0dB – +12.0dB (0.0dB) : Ajustez le volume. <p> Si vous appuyez sur \triangleleft pendant que le volume du subwoofer est réglé sur "-12 dB", le réglage du "Subwoofer" passe sur "OFF".</p> <ul style="list-style-type: none"> • Quand l'option "Channel Level" est ajustée, les valeurs ajustées sont définies pour tous les modes surround. Pour ajuster le niveau des canaux séparément pour chaque mode surround différent, procédez comme expliqué page 43. • Lorsque vous appuyez sur TEST TONE sur la télécommande, vous pouvez directement entrer dans cet élément de réglage. <p>REMARQUE</p> <ul style="list-style-type: none"> • Les enceintes réglées sur "None" dans les réglages "Speaker Config." (☞ page 61) ne sont pas affichées. • Lorsqu'une prise de casque d'écoute est insérée dans la prise PHONES de cet appareil, "Channel Level" ne s'affiche pas. <p>Default : Les paramètres "Channel Level" sont rétablis à ceux par défaut.</p> <ul style="list-style-type: none"> • Yes : Réinitialisez aux valeurs par défaut. • No : Ne réinitialisez pas aux valeurs par défaut. •  Lorsque vous sélectionnez "Default" et appuyez sur ENTER, le message "Default Setting?" s'affiche. Choisissez "Yes" ou "No", puis appuyez sur ENTER.



Éléments de configuration	Détails de la configuration
Crossover Frequency Permet de définir la fréquence maximale du signal grave reproduit par chaque canal vers le subwoofer. Permet de régler la fréquence croisée en fonction de la capacité de reproduction des graves de l'enceinte utilisée.	<p>Crossover : Permet de régler la fréquence croisée.</p> <ul style="list-style-type: none"> • 40Hz / 60Hz / 80Hz / 90Hz / 100Hz / 110Hz / 120Hz / 150Hz / 200Hz / 250Hz <p>Advanced : Permet de spécifier la fréquence croisée de chaque enceinte.</p> <ul style="list-style-type: none"> • Front / Center / Surround / S.Back / F.Height : Permet de sélectionner l'enceinte. • 40Hz / 60Hz / 80Hz / 90Hz / 100Hz / 110Hz / 120Hz / 150Hz / 200Hz / 250Hz : Permet de régler la fréquence croisée. <p> Le paramètre "Crossover Frequency" peut être réglé lorsque le réglage du paramètre "Bass Setting" – "Subwoofer Mode" (☞ page 62) est "LFE+Main" ou lorsque l'une des enceintes est réglée sur "Small".</p> <ul style="list-style-type: none"> • Réglez toujours la fréquence croisée sur "80Hz". Cependant, lorsque vous utilisez des enceintes de petite taille, nous vous recommandons de régler la fréquence croisée à une fréquence plus élevée. • Le son situé sous la fréquence de croisement est coupé de la sortie audio pour les enceintes réglées sur "Small". Le son de basse coupé est émis par le subwoofer ou par les enceintes avant. • Les enceintes qui peuvent être réglées quand l'option "Advanced" est sélectionnée sont différentes selon le réglage du paramètre "Subwoofer Mode" (☞ page 62). <ul style="list-style-type: none"> • Quand "LFE" est sélectionné, les enceintes réglées sur "Small" pour "Speaker Config." peuvent être réglées. Si les enceintes sont réglées sur "Large", "Full Band" s'affiche et le réglage ne peut pas être effectué. • Quand "LFE+Main" est sélectionné, ce réglage peut être effectué quelle que soit la taille de l'enceinte.



HDMI Setup



Les réglages par défaut sont soulignés.

Réglage des paramètres de sortie vidéo/audio HDMI.

Éléments de configuration	Détails de la configuration
RGB Range Déterminez la gamme vidéo de la sortie RGB du connecteur HDMI.	Normal : Sortie avec la gamme vidéo RGB (de 16 (noir) à 235 (blanc)). Enhanced : Sortie avec la gamme vidéo RGB (de 0 (noir) à 255 (blanc)).  Ce réglage est possible si vous utilisez une TV équipée d'une borne DVI.
Auto Lip Sync Effectue la compensation automatique du délai temporel des sorties audio et vidéo.	ON : Compensé. OFF : Non compensé.
HDMI Audio Out Réglages de sortie de moniteur HDMI.	AMP : Lecture par les enceintes connectées au récepteur. TV : Lecture par une télévision connectée au récepteur.  Lorsque la fonction de commande HDMI est activée, la priorité est donnée au réglage audio du téléviseur (page 42 "Fonction de contrôle HDMI").
HDMI Control Permet de lier l'utilisation de différents appareils connectés en HDMI et compatibles avec la commande HDMI.	ON : Réglage à sélectionner pour utiliser la fonction de commande HDMI. OFF : Réglage à utiliser lorsque l'on ne veut pas utiliser la fonction de commande HDMI.  <ul style="list-style-type: none"> Lorsqu'un appareil incompatible avec la fonction de commande HDMI est branché, réglez le paramètre "HDMI Control" sur "OFF". Consultez les instructions d'utilisation de chaque composant connecté pour vérifier les réglages. Pour plus de détails sur l'interface HDMI, voir "Fonction de contrôle HDMI" (page 42). <p>REMARQUE</p> <ul style="list-style-type: none"> • Quand "HDMI Control" est sur "ON", la consommation en mode Veille est plus élevée. Si vous n'utilisez pas cet appareil pendant une période prolongée, il est conseillé de débrancher le cordon d'alimentation de la prise murale. • L'option "HDMI Control" ne fonctionne pas lorsque l'appareil n'est pas sous tension. L'appareil doit être soit sous tension, soit en veille. • L'option de commande HDMI permet de commander les opérations d'une TV compatible avec cette option. Assurez-vous que la TV ou l'HDMI sont connectés quand vous utilisez l'option de commande HDMI. • Si les réglages "HDMI Control" ont été modifiés, pensez à toujours éteindre puis remettre sous tension les appareils connectés après cette modification.

Éléments de configuration



Détails de la configuration

Standby Source Met en veille la source d'entrée HDMI lorsque l'appareil est sous tension.	Last : Cet élément est défini comme la dernière source d'entrée utilisée. HDMI 1 / HDMI 2 / HDMI 3 / HDMI 4 / HDMI 5 / HDMI 6 : Met en veille la source d'entrée correspondante.  L'élément "Standby Source" peut être réglé lorsque "HDMI Control" est réglé sur "ON".
Power Off Control Lie la mise en veille de cet appareil aux équipements externes.	All : Si la TV branchée est mise hors tension indépendamment de la source d'entrée, l'appareil est automatiquement mis en veille. Video : Si la TV branchée est mise hors tension avec BD / DVD / VCR / SAT / GAME / AUX1 / TV comme source d'entrée, l'appareil est automatiquement mis en veille. OFF : L'appareil n'est pas lié à la mise sous/hors tension de la TV.  L'élément "Power Off Control" peut être réglé lorsque "HDMI Control" est réglé sur "ON".

Audio Setup

Les réglages par défaut sont soulignés.

Réglage des paramètres de reproduction audio.



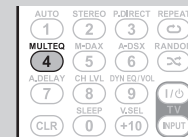

Éléments de configuration	Détails de la configuration
7.1ch IN SW Level Configurez la méthode de lecture des signaux analogiques entrés par les connecteurs 7.1CH INPUT.	Subwoofer Level : Réglez le niveau de lecture de l'entrée du signal subwoofer depuis le connecteur 7.1CH INPUT. • +10dB : Il s'agit du niveau recommandé. • +15dB / +5dB / 0dB : Sélectionnez le niveau en fonction du lecteur utilisé.
EQ Customize Réglez de telle sorte que les paramètres inutilisés d'égalisation ne soient pas affichés lorsque vous appuyez sur MULTEQ .	Audyssey Byp. L/R : Sélectionnez ce paramètre lorsque vous n'utilisez pas l'égaliseur "Audyssey Byp. L/R". • Used : Utiliser. • Not Used : Ne pas utiliser.  Effectuez le réglage de façon à ce que les réglages "Audyssey Byp. L/R" puissent être faits pendant la procédure "Audyssey® Auto Setup".
	Audyssey Flat : Sélectionnez ce paramètre lorsque vous n'utilisez pas l'égaliseur "Audyssey Flat". • Used : Utiliser. • Not Used : Ne pas utiliser.  Effectuez le réglage de façon à ce que les réglages "Audyssey Flat" puissent être faits pendant la procédure "Audyssey Auto Setup".
	Manual : Sélectionnez ce paramètre lorsque vous n'utilisez pas l'égaliseur "Manual". • Used : Utiliser. • Not Used : Ne pas utiliser.



ZONE2 Setup

Les réglages par défaut sont soulignés.

Réglez l'audio sur la lecture en ZONE2.

Éléments de configuration	Détails de la configuration
Bass Réglage de la gamme des basses fréquences (graves).	-10dB – +10dB (0dB)
Treble Ajuster la gamme des fréquences hautes (aigus).	-10dB – +10dB (0dB)
HPF Réglages de la coupure des basse pour réduire la distorsion des basses.	ON : Les basses sont atténuées. OFF : Les basses ne sont pas atténuées.
Level Lch Ajuster le niveau du canal gauche.	-12dB – +12dB (0dB)  "Level Lch" peuvent être réglés lorsque "Channel" (page 65) est réglé sur "Stereo".
Level Rch Ajuster le niveau du canal droit.	-12dB – +12dB (0dB)  "Level Rch" peuvent être réglés lorsque "Channel" (page 65) est réglé sur "Stereo".
Channel Détermine la sortie du signal à partir de plusieurs zones.	Stereo : Sélectionner la sortie stéréo. Mono : Sélectionner la sortie mono.
Volume Level Réglez le niveau de sortie du volume.	Variable : Le réglage du volume peut être effectué sur l'appareil principal et la télécommande. -40dB (41) : Fixer le volume à -40 dB. Quand réglage volume par ampli externe. 0dB (81) : Fixer le volume à 0 dB. Quand réglage volume par ampli externe.  Lorsque "Amp Assign" (page 61) est réglé sur "ZONE2", le réglage "Volume Level" est automatiquement défini sur "Variable".
Volume Limit Réglages de volume maximum.	OFF : Ne pas utiliser de volume maximum. -20dB (61) / -10dB (71) / 0dB (81)  Cet élément peut être réglé lorsque le paramètre "Volume Level" multizone (page 65) est réglé sur "Variable". • S'affiche de 0 à 99 si "Volume Display" (page 66) est réglé sur "Absolute".

Éléments de configuration

Détails de la configuration

Power On Level Définir le volume à la mise en marche de l'appareil.	Last : Utiliser les réglages mémorisés à partir de la dernière session. --- (0) : Toujours passer en sourdine au démarrage de l'appareil. -80dB – 18dB (1 – 99) : Le volume est réglé au niveau défini.  Cet élément peut être réglé lorsque le paramètre "Volume Level" multizone (page 65) est réglé sur "Variable". • S'affiche de 0 à 99 si "Volume Display" (page 66) est réglé sur "Absolute".
Mute Level Régler le niveau d'atténuation pendant la mise en sourdine.	Full : Le son est complètement coupé. -40dB : Le son est abaissé de 40 dB. -20dB : Le son est abaissé de 20 dB.

Boutons de contrôle de la télécommande



Déplacement du curseur
(en haut/en bas/à gauche/à droite)



Confirmation du réglage

RETURN





Retour au menu précédent

Option Setup

Les réglages par défaut sont soulignés.

Effectuer d'autres réglages.

Éléments de configuration	Détails de la configuration
Volume Control Permet de régler le volume dans la MAIN ZONE (pièce dans laquelle se trouve l'appareil).	Volume Display : Régler l'affichage du volume. <ul style="list-style-type: none"> • Relative : Afficher - - - dB (Min), gamme de -80,5 dB à 18 dB. • Absolute : Afficher dans la gamme de 0 (Min) à 99.  <ul style="list-style-type: none"> • Le réglage du paramètre "Volume Display" s'applique également à la méthode d'affichage des paramètres "Volume Limit" et "Power On Level". • Le réglage du paramètre "Volume Display" s'applique à toutes les zones. Volume Limit : Réglages de volume maximum. <ul style="list-style-type: none"> • OFF : Ne pas utiliser de volume maximum. • -20dB (61) / -10dB (71) / 0dB (81) Power On Level : Définir le volume à la mise en marche de l'appareil. <ul style="list-style-type: none"> • Last : Utiliser les réglages mémorisés à partir de la dernière session. • - - - (0) : Toujours passer en sourdine au démarrage de l'appareil. • -80dB - 18dB (1 - 99) : Le volume est réglé au niveau défini. Mute Level : Régler le niveau d'atténuation pendant la mise en sourdine. <ul style="list-style-type: none"> • Full : Le son est complètement coupé. • -40dB : Le son est abaissé de 40 dB. • -20dB : Le son est abaissé de 20 dB.
Source Delete Permet de supprimer de l'affichage les sources d'entrée qui ne sont pas utilisées.	BD / DVD / VCR / SAT / GAME / AUX1 / USB/iPod / TV / CD / AUX2 / SIRIUS / HD Radio / M-XPort : Sélectionnez la source d'entrée qui n'est pas utilisée. <ul style="list-style-type: none"> • ON : Utiliser cette source. • Delete : Ne pas utiliser cette source.  <p>REMARQUE</p> <ul style="list-style-type: none"> • Les sources d'entrée utilisées dans les différentes zones ne peuvent pas être supprimées. • Les sources d'entrée réglées sur "Delete" ne peuvent pas être sélectionnées à l'aide de SOURCE SEL.
GUI Permet d'effectuer les réglages liés aux affichages sur l'écran TV.	Screensaver : Effectuez les réglages de l'économiseur d'écran. <ul style="list-style-type: none"> • ON : L'économiseur d'écran s'active alors que le menu USB/iPod, iPod ou l'écran TUNER est affiché, en l'absence de toute opération pendant 3 minutes environ. Quand vous appuyez sur $\Delta \nabla \triangleleft \triangleright$, l'économiseur d'écran est annulé et l'écran qui était présent avant le démarrage de l'économiseur d'écran, s'affiche. • OFF : L'écran de veille n'est pas activé.

Éléments de configuration

GUI
(Suite)

Détails de la configuration

Wall Paper : Détermine l'image qui s'affiche en fond d'écran lorsque la lecture s'arrête, etc.

- **Picture** : Utiliser une image en tant que fond d'écran (Logo Marantz).
- **Black** : Définir le fond d'écran en noir.

Format : Détermine le format du signal vidéo à la sortie de la télévision que vous utilisez.

- **NTSC** : Sélectionner la sortie NTSC
- **PAL** : Sélectionner la sortie PAL.



L'option "Format" peut également être réglée de la manière suivante. Cependant, l'écran du menu ne s'affiche pas.

1. Maintenez **PURE DIRECT** et **RETURN** de l'appareil principal enfoncées pendant au moins 3 secondes. "Video Format" s'affiche sur l'écran.
2. Appuyez sur $\triangleleft \triangleright$ et réglez le format du signal vidéo.
3. Appuyez sur **ENTER**, **MENU** ou **RETURN** de l'appareil principal pour terminer le réglage.

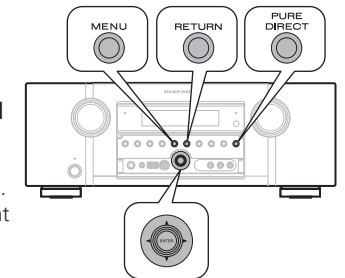
**REMARQUE**

Si un format différent du format vidéo du moniteur connecté est défini, l'image ne s'affichera pas correctement.

Text : Affiche les détails de l'opération lors du passage au mode surround, mode d'entrée, etc.

- **ON** : Activer l'affichage.
- **OFF** : Désactiver l'affichage.

Master Volume : Permet d'afficher le volume principal lors du réglage.

- **Bottom** : Affichage bas.
- **Top** : Affichage haut.
- **OFF** : Désactiver l'affichage.





 Si l'affichage du volume principal est difficile à lire lorsqu'il est superposé au sous-titrage d'un film, réglez-le sur "Top".

USB : Réglez l'heure de l'affichage de l'écran USB/iPod lorsque la source d'entrée est "USB/iPod".

- **Always** : Affichage permanent.
- **30sec** : Conserver l'affichage pendant 30 secondes après l'activation.
- **10sec** : Conserver l'affichage pendant 10 secondes après l'activation.
- **OFF** : Désactiver l'affichage.

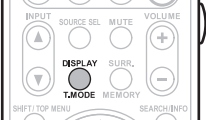
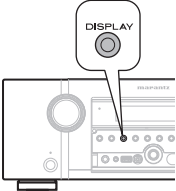

Éléments de configuration	Détails de la configuration
GUI (Suite)	<p>TUNER : Réglez l'heure de l'affichage de l'écran du tuner lorsque la source d'entrée est "SIRIUS" ou "HD Radio".</p> <ul style="list-style-type: none"> • Always : Affichage permanent. • 30sec : Conserver l'affichage pendant 30 secondes après l'activation. • 10sec : Conserver l'affichage pendant 10 secondes après l'activation. • OFF : Désactiver l'affichage. <p>iPod : Réglez l'heure de l'affichage de l'écran iPod lorsque la source d'entrée est "USB/iPod".</p> <ul style="list-style-type: none"> • Always : Affichage permanent. • 30sec : Conserver l'affichage pendant 30 secondes après l'activation. • 10sec : Conserver l'affichage pendant 10 secondes après l'activation. • OFF : Désactiver l'affichage.
Zone Rename Changez le titre d'affichage de chaque zone selon votre choix.	<ul style="list-style-type: none"> • Vous pouvez entrer jusqu'à 10 caractères. • Pour la saisie de caractères, voir page 49.
Trigger Out Pour sélectionner la condition d'activation de Trigger Out pour la source d'entrée, le mode surround, etc. Voir la section "Prises DC OUT (TRIGGER OUT)" (page 41) pour plus d'informations sur le Sortie Trigger.	<p>Trigger Out</p> <p><input type="checkbox"/> Lors du réglage de la zone (MAIN ZONE / ZONE2) L'activation du Sortie Trigger se fait par l'intermédiaire d'un lien à l'alimentation de la zone réglée sur "ON".</p> <p><input type="checkbox"/> Lors du réglage de la source d'entrée La sélection de la source d'entrée réglée sur "ON" active le Sortie Trigger.</p> <p> Option active pour la zone réglée sur "ON" à la section "Lors du réglage de la zone".</p> <ul style="list-style-type: none"> • ON : Activez le Trigger dans ce mode. • --- : N'activez pas le Trigger dans ce mode. <p>Default : Les paramètres "Trigger Out" sont rétablis à ceux par défaut.</p> <ul style="list-style-type: none"> • Yes : Réinitialisez aux valeurs par défaut. • No : Ne réinitialisez pas aux valeurs par défaut.

Éléments de configuration	Détails de la configuration
Display A sélectionner pour éteindre/allumer l'écran.	<p>ON : L'écran est toujours allumé.</p> <p>Display Auto OFF : L'écran est éteint sauf lorsque statut est affiché.</p> <p>Display OFF : L'écran est toujours éteint.</p> <p> Peut aussi être sélectionné en appuyant sur DISPLAY sur la télécommande ou l'appareil principal. À chaque appui sur DISPLAY, le paramétrage est changé comme indiqué ci-dessous.</p> <p style="text-align: center;">  </p> <p></p> <p></p>
Setup Lock Protection des réglages contre toute modification involontaire.	<p>ON : Activer la protection.</p> <p>OFF : Désactiver la protection.</p> <p> Lorsque vous annulez le réglage, mettez "Setup Lock" sur "OFF".</p> <p>REMARQUE</p> <p>Lorsque "Setup Lock" est réglé sur "ON", les réglages ci-dessous ne peuvent plus être modifiés. "SETUP LOCKED!" s'affiche également si vous essayez d'utiliser les réglages liées.</p> <ul style="list-style-type: none"> • Opérations dans les menus • M-DAX • Dynamic Volume® • Channel Level • MultEQ® • Dynamic EQ®



Informations (Information)

Affichage d'informations sur les réglages du récepteur, les signaux d'entrée etc.

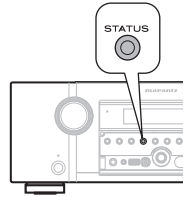
Éléments	Détails de la configuration
Status Permet d'afficher des infos sur les réglages actuels.	<input type="checkbox"/> MAIN ZONE Cet élément présente des infos sur les réglages de la MAIN ZONE. L'information affichée est différente en fonction de la source d'entrée. Select Source / Name / Surround Mode / Input Mode / Decode Mode / HDMI / Digital / Component / Video Select / Video Mode / Content Type / Video Convert / i/p Scaler / Resolution / Progressive Mode / Aspect etc.
	<input type="checkbox"/> ZONE2 Cet élément présente des infos sur les réglages de la ZONE2. Power / Select Source / Volume Level
Audio Input Signal Permet d'afficher des infos sur les signaux audio en entrée.	Surround Mode : Le mode surround actif s'affiche. Signal : Le type de signal d'entrée s'affiche. fs : La fréquence d'échantillonnage du signal d'entrée s'affiche. Format : Le nombre de canaux du signal d'entrée (avant, surround, LFE) s'affiche. Offset : La valeur de correction de la normalisation des dialogues s'affiche. Flag : Il s'affiche en entrant les signaux avec canal surround arrière. "MATRIX" s'affiche avec les signaux Dolby Digital EX et DTS-ES Matrix, "DISCRETE" avec les signaux en mode discret DTS-ES.
	<div style="border: 1px solid black; padding: 5px;"> <p style="text-align: center;">Fonction de normalisation de dialogue</p> <p>Cette fonction est activée automatiquement lors de la lecture de sources Dolby Digital.</p> <p>Elle corrige automatiquement le niveau du signal standard des différentes sources programmes.</p> <p>La valeur de correction peut-être vérifiée en utilisant l'option STATUS.</p> <div style="display: flex; align-items: center; justify-content: center;"> <div style="border: 1px solid black; padding: 5px; margin-right: 20px;"> Dial.Norm Offset - 4dB </div> <div style="text-align: center;">  </div> </div> <p>La figure illustre la valeur corrigée. Ceci ne peut être affiché.</p> </div>
HDMI Information Permet d'afficher des infos sur les signaux entrée et moniteur HDMI.	HDMI Signal Information • Resolution / Color Space / Pixel Depth HDMI Monitor Information • Interface / Supported resol.
Preset Channel Permet d'afficher des infos sur les canaux préselectionnés.	A / B / C / D / E / F / G A1 – A8 / B1 – B8 / C1 – C8 / D1 – D8 / E1 – E8 / F1 – F8 / G1 – G8
<div style="display: flex; gap: 10px;"> <div style="border: 1px solid black; padding: 2px 5px;">SIRIUS</div> <div style="border: 1px solid black; padding: 2px 5px;">HD Radio</div> </div>	

Autres réglages

Réglages de la télécommande

- Lorsque vous connectez une unité de récepteur de télécommande (achetée séparément) sur la borne REMOTE CONTROL IN de cet appareil, utilisez la procédure suivante pour désactiver la fonction capteur distant de cet appareil.
- La fonction capteur distant des signaux de la télécommande est activée par défaut.

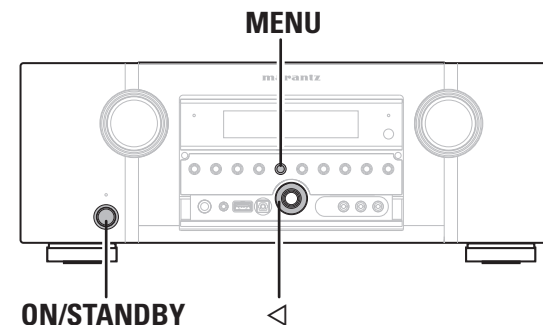

Désactivation de la fonction capteur de la télécommande

Lorsque l'appareil principal est en mode veille, appuyez sur **ON/STANDBY** tout en appuyant de façon prolongée sur ◀ et sur **MENU** sur l'appareil principal. "Remote Lock:ON" s'affiche et la fonction de réception des signaux lumineux infrarouges est désactivée.

Activation de la fonction capteur distant

Lorsque l'appareil principal est en mode veille, appuyez sur **ON/STANDBY** tout en appuyant de façon prolongée sur ◀ et sur **MENU** sur l'appareil principal. La fonction de réception des signaux lumineux infrarouges de l'appareil principal est désactivée.

REMARQUE

Si aucune unité de récepteur de télécommande (vendue séparément) n'est connectée, n'effectuez pas ce réglage. Si vous le faites, vous ne pourrez plus faire fonctionner cet appareil à l'aide de la télécommande.

Fonctionnement des appareils connectés avec la télécommande

L'enregistrement dans la télécommande des codes de pré-réglage fournis vous permet de commander des appareils d'autres marques.

Utiliser le matériel AV

1 Appuyez sur la touche de sélection de source d'entrée (☞ page 23).

Le mode de fonctionnement de la télécommande change comme indiqué dans le tableau ci-dessous et le nom du mode choisi apparaît sur l'affichage de la télécommande.

REMARQUE

Appuyez sur la touche de sélection de source d'entrée une fois pour modifier le mode de fonctionnement de la télécommande fournie avec l'appareil.

Appuyez sur la touche de sélection de source d'entrée deux fois de suite pour commuter le mode de fonctionnement de la télécommande et la source d'entrée de cet appareil.



Touches sélection de source d'entrée	Source d'entrée de cet appareil	Appareils que l'on peut commander avec la télécommande (mode de fonctionnement)
BD *	BD	Appareil enregistré sur la touche BD
DVD *	DVD	Appareil enregistré sur la touche DVD
VCR	VCR	Appareil enregistré sur la touche VCR
SAT *	SAT	Appareil enregistré sur la touche SAT
GAME	GAME	Appareil enregistré sur la touche GAME
AUX1	AUX1	Appareil enregistré sur la touche AUX1
NET/USB	USB/iPod	iPod ou dispositif mémoire USB connecté au port USB
TV *	TV	Appareil enregistré sur la touche TV
CD *	CD	Appareil enregistré sur la touche CD
SATR	SIRIUS	SIRIUS Satellite Radio
TUNE	HD Radio	Récepteur HD Radio
M-XP	M-XP	Appareil enregistré sur la touche M-XP

* Si un code pré-réglage est enregistré pour cette touche, la télécommande de cet appareil peut commander d'autres appareils.

REMARQUE

Si le mode de télécommande est réglé sur un autre mode que le mode de fonctionnement en amplificateur, appuyez sur **AMP** pour que la télécommande passe en mode de fonctionnement en amplificateur pour exécuter ce qui suit :

- Pour l'utilisation du menu, appuyez sur **MENU**
- Pour le réglage du niveau de canal de l'appareil, appuyez sur **CH LVL**
- Pour la lecture directe
- Pour commuter sur les réglages MultEQ®, Dynamic EQ® et Dynamic Volume®
- Pour utiliser la fonction de sélection vidéo
- Pour utiliser la fonction de temporisation sur veille
- Pour afficher l'écran de sélection de source
- Pour commuter sur la fonction M-DAX
- Pour sélectionner directement "AUTO" et "STEREO" sur les modes d'écoute

2 Utilisez cet appareil ou l'appareil dont la source d'entrée est activée.

- Pour plus de détails, consultez le mode d'emploi de chaque appareil.
- Pour le fonctionnement de l'iPod, récepteur HD Radio, et du dispositif mémoire USB, voir les pages suivantes.
 - iPod (☞ page 26)
 - Récepteur HD Radio (☞ page 29, 30)

Enregistrement des codes de prééclage

Quand les codes prééclés sont enregistrés sur la télécommande incluse, elle peut alors être utilisée pour le fonctionnement d'appareils différents, comme les lecteurs DVD ou TV d'autres marques.

REMARQUE

- Aucun codes de présélection différents de **BD**, **DVD**, **TV**, **SAT** et **CD** ne peut pas être enregistré.
- En usine, les codes de télécommande de tous les appareils Marantz sont enregistrés.

☐ Touches utilisées pour le fonctionnement des appareils

- SOURCE ON/OFF**
Pour allumer ou éteindre chaque appareil.
- △▽◀▶, ENTER**
Pour l'utilisation du menu de chaque appareil.
- MENU, SETUP, TOP MENU**
Pour l'affichage du menu de chaque appareil.
- ▶, ■, II, ◀◀, ▶▶, I◀◀, ▶▶I**
- Touches numérotées (**0-9, +10**)
- CH +, CH -**
- TV POWER, TV INPUT**
Pour le fonctionnement d'un téléviseur.
Cette touche est activée dans tous les modes.

Pour plus de détails sur le fonctionnement avec la télécommande, voir pages 25, 26, 29, 30, 71.

Enregistrement des codes de prééclage

Les deux méthodes suivantes peuvent être utilisées pour enregistrer le code prééclage.

- Saisie d'un code à 4 chiffres
- Balayage du tableau des codes

① Saisie d'un code à 4 chiffres

Voir la liste des codes prééclage pour déterminer le code à saisir.

1 Appuyez sur les touches de sélection de source d'entrée de l'appareil à contrôler et maintenez enfoncé, appuyez sur **SET** jusqu'à ce que le témoin  clignote deux fois.

Le rétro-éclairage clignote.

2 Appuyez sur le code à 4 chiffres de l'appareil à l'aide des touches numériques (table des codes à la fin du manuel).

- Le code à 4 chiffres apparaît sur l'affichage de la télécommande.
- Lorsque les réglages sont terminés, le message "OK" apparaît sur l'affichage de la télécommande.

• Si "NG" apparaît sur l'affichage de la télécommande, répétez les étapes 1 et 2 et entrez une nouvelle fois le même code.

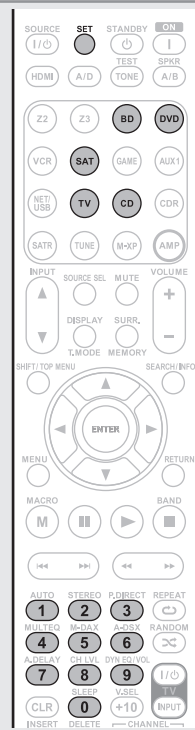

② Balayage de la table des codes

1 Mettez l'appareil pour lequel vous voulez programmer le code prééclage sous tension.

2 Appuyez sur les touches de sélection de source d'entrée de l'appareil à contrôler et maintenez enfoncé, appuyez sur **SET** jusqu'à ce que le témoin  clignote deux fois.

Le rétro-éclairage clignote.

3 Orientez la télécommande vers l'appareil et appuyez par lente alternance sur **INPUT ▲** et **SOURCE ON/OFF**.

Le code prééclage apparaît sur l'affichage de la télécommande.

4 Lorsque l'appareil s'éteint, interrompez.

5 Appuyez sur **ENTER** une fois pour verrouiller le code.

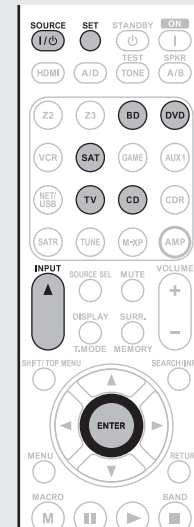

Vérification du code prééclage enregistré

1 Appuyez sur les touches de sélection de source d'entrée de l'appareil à contrôler et maintenez enfoncé, appuyez sur **SET** jusqu'à ce que le témoin  clignote deux fois.

Le rétro-éclairage clignote.

2 Appuyez sur **SEARCH/INFO**.

Le témoin  clignote deux fois, puis le code programmé apparaît pendant 3 secondes sur l'affichage de la télécommande.



Enregistrement des codes de préreglage

Réglages par défaut pour les codes présélectionnés

Les appareils indiqués ci-dessous sont enregistrés par défaut pour chaque touche de source d'entrée. Les réglages peuvent être modifiés en fonction des appareils à utiliser.

1 Appuyez sur les touches de sélection de source d'entrée de l'appareil à contrôler et maintenez enfoncé, appuyez sur SET jusqu'à ce que le témoin clignote deux fois.

Le rétro-éclairage clignote.

2 Entrez le code préreglage voulu (4 chiffres) parmi les codes indiqués dans le tableau ci-dessous.

Le témoin clignote deux fois.

Touches sélection de source d'entrée	Catégorie	Codes préreglage
BD	Lecteur Blu-ray Disc	5000
DVD	Lecteur DVD	2000
TV	Télévision	1000
SAT	Boîtier pour satellite	4000
CD	Lecteur CD	3000

REMARQUE

Une fois cette procédure terminée, la source sélectionnée revient sur son code initial.

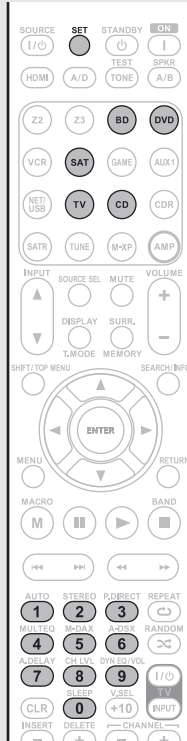

Commande des composants

La télécommande fournie peut commander un composant autre que cet appareil.

1 Commutez la source d'entrée (page 23).

2 Faites fonctionner le composant.

- Pour plus de détails, reportez-vous au mode d'emploi du composant.



Utilisation avec lecteur Blu-ray Disc / lecteur HD-DVD / lecteur DVD / enregistreur DVD

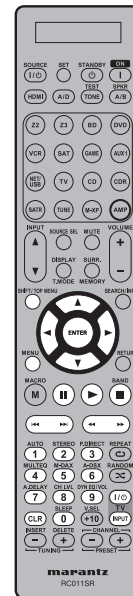

Touches de commande	Fonction
SOURCE ON/OFF	Sous tension/en veille
MENU	Menu (surgissant)
TOP MENU	Menu initial
Δ ∇ ◀ ▶	Utilisation du curseur
ENTER	Saisie des réglages
◀ ▶ ▶▶ ▶▶	Recherche manuelle (retour rapide/avance rapide)
▶	Lecture
◀◀◀ ▶▶▶	Recherche auto (cue)
■	Arrêt
0-9	Sélectionnez le titre, le chapitre ou le canal
CLR	Annulez les entrées
TV POWER	Mise sous tension/hors tension TV (Défaut : Marantz)
TV INPUT	Basculement de l'entrée TV (Défaut : Marantz)

Utilisation avec lecteur CD



Touches de commande	Fonction
SOURCE ON/OFF	Sous/hors tension
◀◀ ▶▶	Recherche manuelle (retour rapide/avance rapide)
▶	Lecture
◀◀ ▶▶	Recherche auto (cue)
■	Pause
■	Arrêt
CLR	Annulez les entrées
TV POWER	Mise sous tension/hors tension TV (Défaut : Marantz)
TV INPUT	Basculement de l'entrée TV (Défaut : Marantz)

Commande d'un téléviseur



Touches de commande	Fonction
SOURCE ON/OFF	Mise sous tension/hors tension TV (Défaut : Marantz)
CHANNEL +, -	Changement de canal (haut/bas)
CLR	Annulez les entrées
TV POWER	Mise sous tension/hors tension TV (Défaut : Marantz)
TV INPUT	Basculement de l'entrée TV (Défaut : Marantz)

Utilisation avec boîtier pour satellite

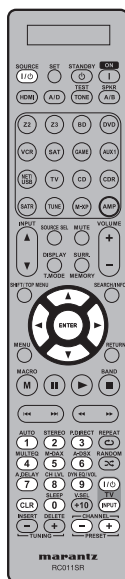

Touches de commande	Fonction
SOURCE ON/OFF	Sous tension/en veille
CHANNEL +, -	Changement de canal (haut/bas)
Δ ∇ ◀ ▶	Utilisation du curseur
ENTER	Saisie des réglages
0 - 9	Sélection de canal
CLR	Annulez les entrées
TV POWER	Mise sous tension/hors tension TV (Défaut : Marantz)
TV INPUT	Basculement de l'entrée TV (Défaut : Marantz)

Utilisation de la fonction apprentissage

- Si l'appareil AV n'est pas de marque Marantz ou s'il ne fonctionne pas alors que le code préréglage voulu a été enregistré, utilisez la fonction d'apprentissage. Il est possible de mémoriser les codes de télécommande des différents appareils que l'on souhaite piloter à l'aide de la télécommande Marantz fournie avec cet appareil.
- Cette télécommande peut apprendre jusqu'à 160 codes.

Mémorisation des codes de télécommande d'autres appareils

- 1** Placez la télécommande Marantz et la télécommande de l'autre appareil à 5 cm environ l'une de l'autre, en orientant les émetteurs de signaux de chaque télécommande l'un vers l'autre.

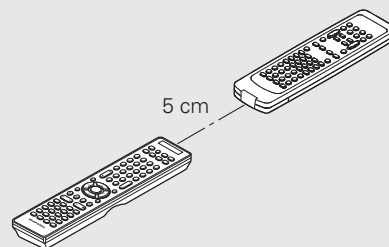

- 2** Appuyez sur **SET** et **SOURCE SEL** et maintenez enfoncé jusqu'à ce que le témoin **LEARN** commence à clignoter.

- 3** Appuyez sur les boutons de sélection de source d'entrée pour sélectionner la source d'entrée.

La source d'entrée apparaît sur l'affichage de la télécommande.

- 4** Sélectionnez la touche à apprendre.

Le témoin **LEARN** s'allume.



- 5** Appuyez de façon prolongée sur la touche que vous voulez enregistrer sur l'autre télécommande, jusqu'à ce que le message **"OK"** apparaisse sur l'affichage de la télécommande Marantz.

- Si **"NG"** apparaît sur l'affichage de la télécommande, effectuez à nouveau l'étape 5. Si **"NG"** s'affiche une nouvelle fois sur la télécommande, il est possible que celle-ci ne parvienne pas à lire correctement le code voulu. Dans ce cas, utilisez la télécommande spécifique à l'appareil.
- Si la mémoire de la télécommande est pleine, le message **"FULL"** apparaît sur l'affichage de la télécommande. Si vous voulez apprendre le code, vous devez effacer une autre touche avec code mémorisé.

- 6** Répétez les étapes 4 et 5 pour apprendre d'autres touches pour la même source d'entrée.

- 7** Répétez les étapes 3 à 6 pour apprendre d'autres sources d'entrée.

- 8** Une fois la programmation de la télécommande terminée, appuyez sur **SET**.

L'écran **LEARN** disparaît et la télécommande quitte le mode d'apprentissage.

REMARQUE

- La fonction apprentissage n'est pas disponible pour tous les **SOURCE ON/OFF**, **MACRO** et **HDMI**, dans aucun mode.
- La fonction apprentissage n'est pas disponible pour toutes les touches en modes **TUNER**, **AMP**, **NET/USB** et **M-XP**.
- La procédure d'apprentissage ne fonctionne pas bien si les piles sont usagées.
- Si aucune touche n'est enfoncée pendant environ 1 minute alors que vous êtes en mode **LEARN**, la télécommande quitte automatiquement le mode **LEARN**.

Suppression de codes enregistrés dans la télécommande

Il est possible de supprimer des codes de trois façons : à l'aide des touches, des sources et de tous les contenus de mémoire.

□ Effacement des codes de télécommande pour chaque touche

- 1 Appuyez sur **SET** et **SOURCE SEL** et maintenez enfoncé jusqu'à ce que le témoin **LEARN** commence à clignoter.

- 2 Appuyez sur les touches de sélection de source d'entrée pour sélectionner la source d'entrée à supprimer.

La source d'entrée apparaît sur l'affichage de la télécommande.

- 3 Appuyez sur **HDMI** et maintenez enfoncé, puis appuyez sur la touche à supprimer deux fois.

"ERASE" apparaît sur l'affichage de la télécommande et cette dernière repasse en mode d'apprentissage.

- Pour revenir au mode normal, appuyez sur **SET**.



□ Effacement des codes de télécommande pour chaque source d'entrée

- 1 Appuyez sur **SET** et **SOURCE SEL** et maintenez enfoncé jusqu'à ce que le témoin **LEARN** commence à clignoter.

- 2 Appuyez sur **HDMI** et maintenez enfoncé, puis appuyez sur les touches de sélection d'entrée à supprimer deux fois.
- "ERASE" apparaît sur l'affichage de la télécommande.

- 3 Appuyez sur **ENTER** pour continuer la suppression.

Le témoin  clignote deux fois et le mode revient sur le mode LEARN.

- Pour annuler l'opération de suppression, n'appuyez pas sur **ENTER**, mais appuyez simplement sur n'importe quelle touche.
- Pour revenir au mode normal, appuyez sur **SET**.

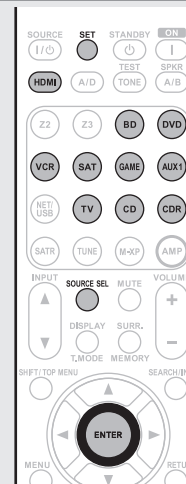

□ Effacement des codes de télécommande pour toutes les sources d'entrée

- 1 Appuyez sur **SET** et **SOURCE SEL** et maintenez enfoncé jusqu'à ce que le témoin **LEARN** commence à clignoter.

- 2 Appuyez sur **HDMI** et maintenez enfoncé, puis appuyez sur **ON** et **STANDBY**.

Le témoin **LEARN** s'allume.

- 3 Appuyez sur **ENTER** pour continuer la suppression.

"ERASE" apparaît sur l'affichage de la télécommande et cette dernière repasse en mode d'apprentissage.

- Pour annuler l'opération de suppression, n'appuyez pas sur **ENTER**, mais appuyez simplement sur n'importe quelle touche.
- Pour revenir au mode normal, appuyez sur **SET**.



REMARQUE

Le code présélectionné en usine prend la place du code supprimé ou celui-ci reste vide si aucun code présélectionné n'a été défini en usine pour la touche.

Utilisation de la fonction macro

- La fonction macro vous permet de réaliser facilement, d'un simple appui sur la touche **MACRO**, les opérations qui nécessitent habituellement une série complexe d'actions sur des touches multiples.
- Cet appareil peut mémoriser jusqu'à 6 fonctions macro.
- Chaque macro enregistrée peut comporter un maximum de 10 étapes.

[Exemple] Pour lire un DVD

- ① Mettez l'appareil sous tension
- ② Passez la source d'entrée de l'appareil sur DVD
- ③ Mettez le téléviseur sous tension
- ④ Lecture d'un DVD

Enregistrement d'opérations dans une macro

[Exemple] Enregistrement des opérations nécessaires pour la lecture d'un DVD sur la touche numéro "1"

1 Appuyez de façon prolongée sur **SET** et sur **MACRO** simultanément jusqu'à ce que les témoins **LEARN** et **MACRO** s'allument et que l'indication "MACRO" clignote sur l'affichage de la télécommande.

2 Appuyez sur la touche du numéro ("1") sous lequel vous voulez enregistrer les opérations de la macro. "M1-01" apparaît sur l'affichage de la télécommande.

- Si le numéro sous lequel vous voulez enregistrer la macro est déjà utilisé, le numéro d'enregistrement clignote sur l'affichage.

3 Appuyez sur la touche de commutation de la source d'entrée ("DVD") correspondant à l'opération que vous voulez enregistrer, ainsi que sur la touche d'instruction ("▶").

Le numéro d'étape de l'opération enregistrée dans la macro apparaît sur l'affichage de la télécommande.

- Pour enregistrer la source d'entrée amplificateur, appuyez d'abord sur **AMP**, puis sur la touche de commutation de la source d'entrée.



4 Lorsque l'enregistrement des opérations dans la macro est terminé, appuyez de façon prolongée sur **ENTER** jusqu'à ce que les témoins **LEARN** et **MACRO** s'éteignent.

REMARQUE

Il n'est pas possible d'enregistrer les touches **RETURN**, $\Delta \nabla \triangleleft \triangleright$, **ENTER**, **VOLUME +**, – et **CLR** comme opérations dans une macro.

Vérification des opérations enregistrées dans une macro

[Exemple] Vérification des opérations enregistrées dans la macro de la touche "1".

1 Appuyez de façon prolongée sur **SET** et sur **MACRO** et sur **MENU** simultanément jusqu'à ce que les témoins **LEARN** et **MACRO** s'allument et que l'indication "MACRO" clignote sur l'affichage de la télécommande.

2 Appuyez sur la touche correspondant au numéro de la macro que vous voulez vérifier ("1").

Le témoin **LEARN** et le témoin **MACRO** s'allument et "M1-01" clignote sur l'affichage de la télécommande.

3 Appuyez sur **VOLUME +**, –.

- Le témoin **LEARN** s'éteint et "M1-01" apparaît sur l'affichage de la télécommande.
- L'opération enregistrée dans la macro est exécutée.

4 Répétez l'étape 3 jusqu'à ce que le numéro de l'opération finale de la macro s'affiche.

- L'affichage retourne à l'étape 1.
- Lorsque le numéro de l'opération enregistrée dans la macro s'affiche, l'opération correspondante est exécutée.

5 Lorsque la vérification des opérations enregistrées dans la macro est terminée, appuyez de façon prolongée sur **ENTER** jusqu'à ce que le témoin **MACRO** s'éteigne.

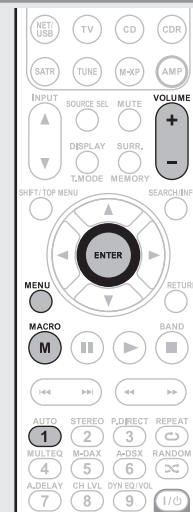

Modification des opérations enregistrées dans une macro

[Exemple] Modifier l'opération enregistrée dans la macro "1" de la touche "▶" à la touche "II" et modifier l'étape numéro "2"

1 Appuyez de façon prolongée sur **MACRO** et sur **MENU** simultanément jusqu'à ce que les témoins **LEARN** et **MACRO** s'allument et que l'indication "MACRO" clignote sur l'affichage de la télécommande.

2 Appuyez sur la touche correspondant au numéro que vous voulez modifier ("1"). Le témoin **LEARN** et le témoin **MACRO** s'allument et "M1-01" clignote sur l'affichage de la télécommande.

3 Appuyez sur $\Delta \nabla$ pour sélectionner l'opération de macro à modifier ("2").

Lorsque le numéro de l'opération enregistrée dans la macro s'affiche, l'opération correspondante est exécutée.

- Pour mettre à jour l'opération de macro en tant qu'étape enregistrée, appuyez sur la touche de commutation de la source d'entrée, puis appuyez sur la touche de la nouvelle étape ("2").
- Pour insérer une nouvelle opération de macro entre des étapes enregistrées, après avoir effectué l'étape 3, appuyez sur **MEMORY**, puis appuyez sur la touche de la nouvelle étape ("2"). Si vous introduisez une nouvelle étape alors que le nombre total d'étapes est déjà de 10, la 10e étape est effacée après l'introduction de la nouvelle étape.
- Pour supprimer des opérations enregistrées dans la macro, après l'étape 3, appelez le numéro de l'étape que vous voulez supprimer, puis appuyez sur **CLR**.
- Pour revenir à l'étape 1, appuyez sur **ENTER**.

4 Lorsque la modification des opérations enregistrées dans la macro est terminée, appuyez de façon prolongée sur **ENTER** jusqu'à ce que le témoin **MACRO** s'éteigne.



Utilisation des opérations enregistrées dans une macro

[Exemple] Utilisation des opérations enregistrées dans la macro de la touche "1"

1 Appuyez sur MACRO.
Le témoin MACRO s'allume et "MACRO" apparaît sur l'affichage de la télécommande.

2 Appuyez sur la touche correspondant au numéro de macro que vous voulez utiliser ("1").

Les opérations enregistrées dans la macro de la touche numéro "1" s'effectuent une à une.

- Le numéro d'étape affiché sur la télécommande disparaît dès que l'étape a été effectuée.
- Lorsque toutes les opérations enregistrées dans la macro ont été effectuées, la télécommande repasse en mode d'utilisation de l'amplificateur.



3 Appuyez sur ENTER.
Les opérations enregistrées dans la macro sont effacées et la télécommande retourne à l'étape 1.

- Pour annuler la suppression de la macro, appuyez sur une touche autre que **ENTER**.

4 Lorsque la suppression de macro est terminée, appuyez de façon prolongée sur ENTER jusqu'à ce que le témoin MACRO s'éteigne.

Réglage de la durée de l'intervalle de transmission d'opérations macro

L'intervalle de transmission des opérations enregistrées dans une macro est réglable.

- Le réglage usine est "1 seconde".

1 Appuyez de façon prolongée sur MACRO et sur SOURCE SEL jusqu'à ce que "SETUP" apparaisse sur l'affichage de la télécommande.

"SETUP" apparaît pendant 3 secondes sur l'affichage de la télécommande, après quoi "MCR05z" s'affiche.

- * L'intervalle de transmission actuellement programmé s'affiche.

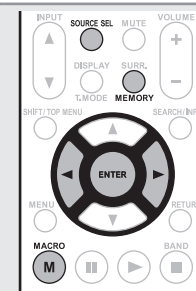

2 Appuyez sur < > pour passer à l'intervalle de transmission souhaité.

- Vous pouvez changer la durée de l'intervalle de 0,5 à 5 secondes par incrément de 0,5 seconde.

3 Lorsque le réglage est terminé, appuyez de façon prolongée sur ENTER jusqu'à ce que le témoin MACRO s'éteigne.

Suppression d'opérations enregistrées dans une macro

[Exemple] Suppression des opérations enregistrées dans la macro de la touche "2"

1 Appuyez de façon prolongée sur MACRO et sur MENU simultanément jusqu'à ce que les témoins LEARN et MACRO s'allument et que l'indication "MACRO" clignote sur l'affichage de la télécommande.

2 Appuyez de façon prolongée sur CLR et sur la touche du numéro de la macro ("2") que vous voulez supprimer, pendant environ 3 secondes.
"M2-CL" clignote sur l'affichage de la télécommande.



Réglage du rétro-éclairage

Appuyez sur la touche Lumière se trouvant sur le côté de la télécommande, après quoi les témoins de la télécommande s'allument pendant 2 secondes. Si vous appuyez sur la touche Lumière pendant que les témoins sont allumés, les témoins restent encore allumés pendant 2 secondes.

- Le rétro-éclairage est réglé en usine.

❑ Désactivation du rétro-éclairage

Appuyez sur **SET** et **STANDBY** et maintenez enfoncé jusqu'à ce que le témoin  clignote deux fois.

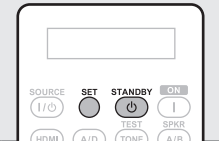



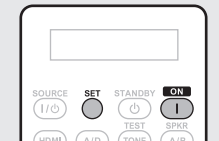

❑ Activation du rétro-éclairage

Appuyez sur **SET** et **ON** et maintenez enfoncé jusqu'à ce que le témoin  clignote deux fois.



Informations

Dans ce chapitre figurent des informations diverses concernant cet appareil. N'hésitez pas à les consulter en cas de besoin.

- **Nomenclature et fonctions**  **page 77**
- **Autres informations**  **page 82**
- **Dépistage des pannes**  **page 90**
- **Spécifications**  **page 93**
- **Index**  **page 94**

Nomenclature et fonctions

Panneau avant

Pour les touches qui ne sont pas décrites ici, lire la page indiquée entre parenthèses ().

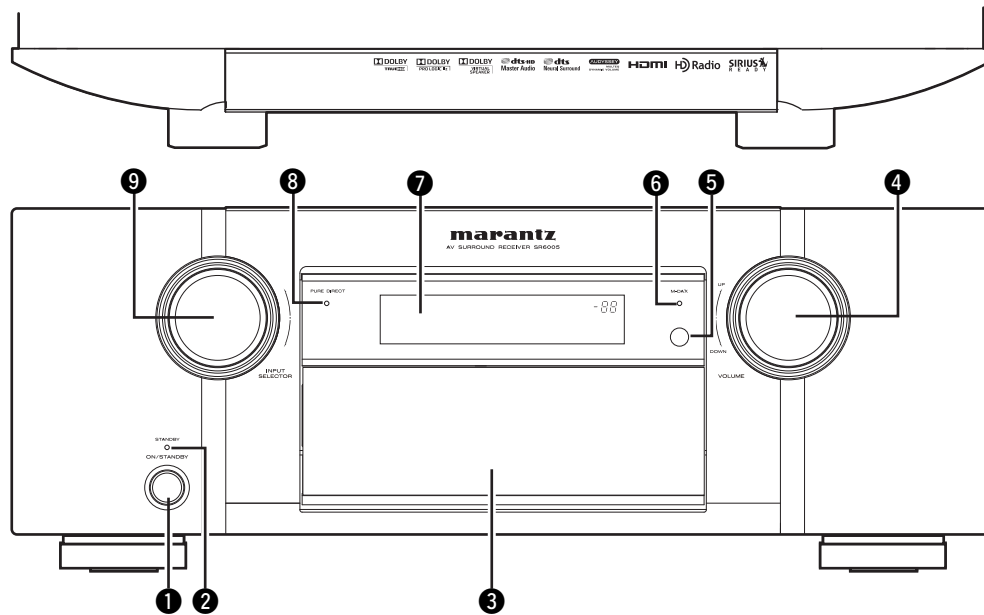

- 1 Touche d'alimentation (ON/STANDBY)** (7, 12)
Permet de mettre cet appareil sous tension et hors tension (veille).
- 2 Témoin d'alimentation** (12)
- 3 Porte**
Appuyez en bas de la porte pour l'ouvrir et utiliser les touches et/ou les bornes situés derrière. Fermez la porte lorsque vous n'utilisez pas les touches et/ou les bornes situés derrière. Faites bien attention de ne pas vous coincer les doigts lorsque vous fermez la porte.

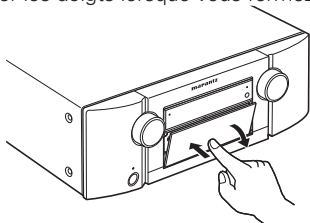

- 4 Molette de contrôle VOLUME** (24)
- 5 Capteur de télécommande** (81)
- 6 Témoin M-DAX** (59)
- 7 Affichage** (78)
- 8 Témoin PURE DIRECT** (33)
- 9 Molette INPUT SELECTOR** (23)

[Façade ouverte]

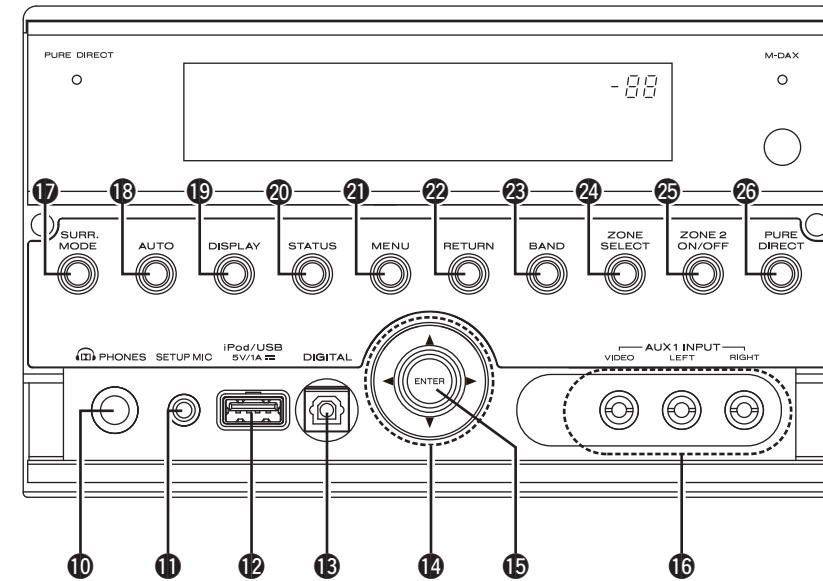

- 10 Prise de casque audio**
Si un casque est branché sur cette prise, le signal audio n'est plus transmis par les enceintes connectées ni par les bornes PRE OUT.
- REMARQUE**
Afin d'éviter toute perte auditive, ne pas augmenter excessivement le niveau du volume lors de l'utilisation du casque.
- 11 Prise SETUP MIC** (9, 39)
- 12 Port iPod/USB** (19)
- 13 Borne DIGITAL** (19)
- 14 Touches curseurs (Δ ∇ ◀ ▶)** (48 – 50)
- 15 Touche ENTER** (48 – 50)
- 16 Bornes AUX1 INPUT** (19)
- 17 Touche SURROUND MODE** (31)
- 18 Touche AUTO** (31, 44, 92)
- 19 Touche DISPLAY** (67)
- 20 Touche STATUS** (26 – 28, 30, 68)
- 21 Touche MENU** (50)
- 22 Touche RETURN** (48 – 50)
- 23 Touche BAND** (29, 92)
- 24 Touche ZONE SELECT** (46)
- 25 Touche ZONE2 ON/OFF** (46)
- 26 Touche PURE DIRECT** (33)

Affichage

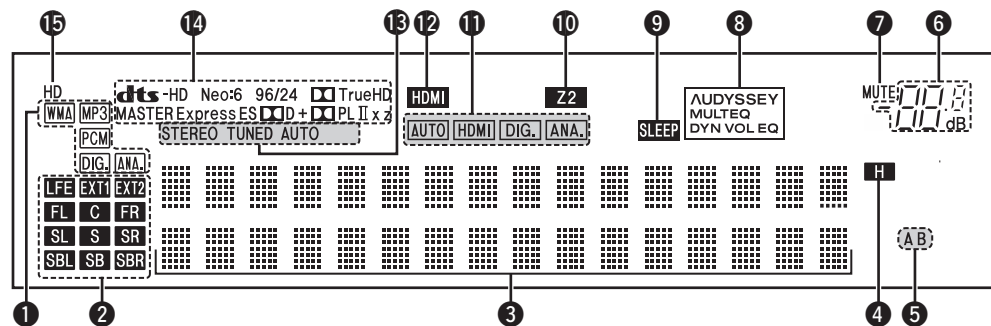
**1 Témoins de signal d'entrée****2 Témoins de canal d'entrée**

S'allument lors de l'entrée de signaux numériques.

Lors de la lecture de sources HD Audio, le témoin **EXT1** s'allume lorsqu'un signal provenant d'un canal d'extension (un canal autre qu'avant, centre, surround, surround arrière ou LFE) est en entrée. S'il y a plus d'un canal d'extension, les témoins **EXT1** et **EXT2** s'allument.

3 Affichage des informations

Le nom de la source d'entrée, le mode surround, les valeurs des réglages et d'autres informations sont affichés ici.

4 Témoins de canal avant haut

Lorsque le signal audio est émis par les canaux avant hauts, le témoin "H" s'allume.

5 Témoin d'enceinte avant

Ces témoins s'allument en fonction du réglage des enceintes avant A et B.

6 Témoin de volume principal**7 Témoin MUTE**

Ce témoin s'allume lorsque le mode sourdine a été sélectionné (☞ page 24).

8 Témoins AUDYSSEY

L'allumage dépend des paramètres "Dynamic EQ" (☞ page 58) et "Dynamic Volume" (☞ page 58) et se présente comme suit.

AUDYSSEY MULTEQ DYN VOL	Lorsque "Dynamic EQ" et "Dynamic Volume" sont sur "ON".
-------------------------------	---

AUDYSSEY MULTEQ DYN EQ	Lorsque "Dynamic EQ" est sur "ON" et que "Dynamic Volume" est sur "OFF".
------------------------------	--

AUDYSSEY MULTEQ	Lorsque "Dynamic EQ" et "Dynamic Volume" sont sur "OFF".
--------------------	--

9 Témoin de minuterie

Ce témoin s'allume lorsque le mode de veille a été sélectionné (☞ page 43).

10 Témoin ZONE2

Ce témoin s'allume lorsque la ZONE2 (autre pièce) est sous tension (☞ page 46).

11 Témoin en mode d'entrée

Définit les modes d'entrée audio pour les différentes sources d'entrée (☞ page 55).

12 Témoin HDMI

S'allume lorsque la reproduction se fait par l'intermédiaire des connexions HDMI.

13 Témoins de mode de réception du tuner

S'allument en fonction des conditions de réception lorsque la source d'entrée est réglée sur "HD Radio".

STEREO : S'allument lors de la réception d'émissions stéréo analogiques en mode FM.

TUNED : S'allume lorsque l'émission est correctement syntonisée.

AUTO : S'allument en mode de syntonisation automatique.

14 Témoins de décodeur

S'allument lorsque les décodeurs respectifs fonctionnent.

15 Témoin HD

S'allume pendant la réception de la HD Radio.

Panneau arrière

Voir la page indiquée entre parenthèses ().

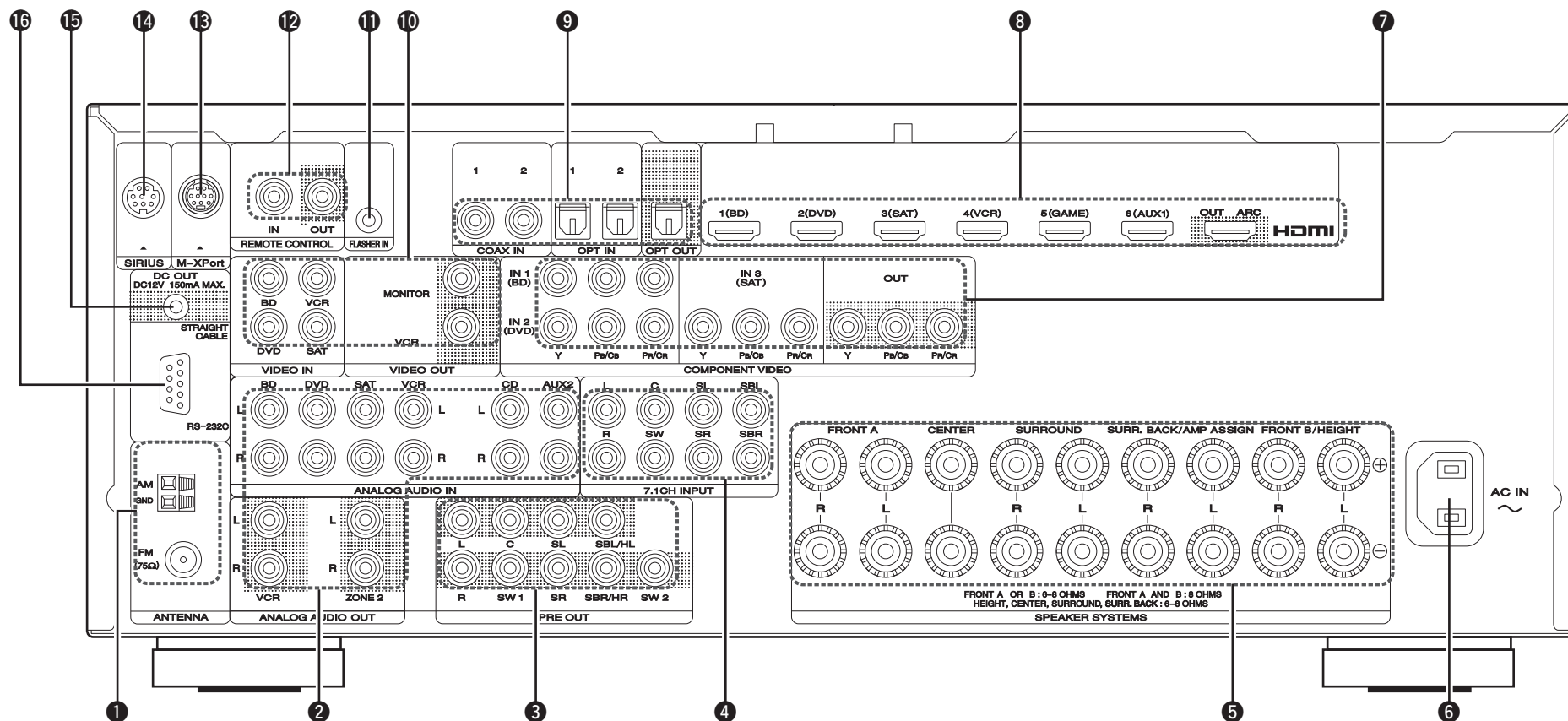

- | | | | |
|------------------------------------|------------------|--|----------|
| 1 Bornes d'antennes HD Radio | (21) | 10 Bornes VIDEO | (17, 18) |
| 2 Bornes audio analogiques | (17, 18, 20) | 11 Prise FLASHER IN | |
| 3 Bornes PRE OUT | (6, 23, 36 - 38) | Utilisé avec un BOITIER de commande ou autre dispositif de commande pour la gestion de cet appareil. | |
| 4 Bornes 7.1CH INPUT | (22) | 12 Prises REMOTE CONTROL | (40) |
| 5 Bornes d'enceintes | (6, 36 - 38) | 13 Prise M-Xport | (21) |
| 6 Prise CA (AC IN) | (6) | 14 Borne SIRIUS | (20) |
| 7 Bornes COMPONENT VIDEO | (17, 18) | 15 Prises DC OUT | (41) |
| 8 Bornes HDMI | (16) | 16 Borne RS-232C | (41) |
| 9 Bornes audio numériques | (17, 18, 20) | | |

REMARQUE

Ne touchez pas les broches internes des connecteurs sur le panneau arrière. Une éventuelle décharge électrique pourrait endommager de façon permanente votre appareil.

Télécommande

Pour les touches qui ne sont pas décrites ici, lire la page indiquée entre parenthèses ().

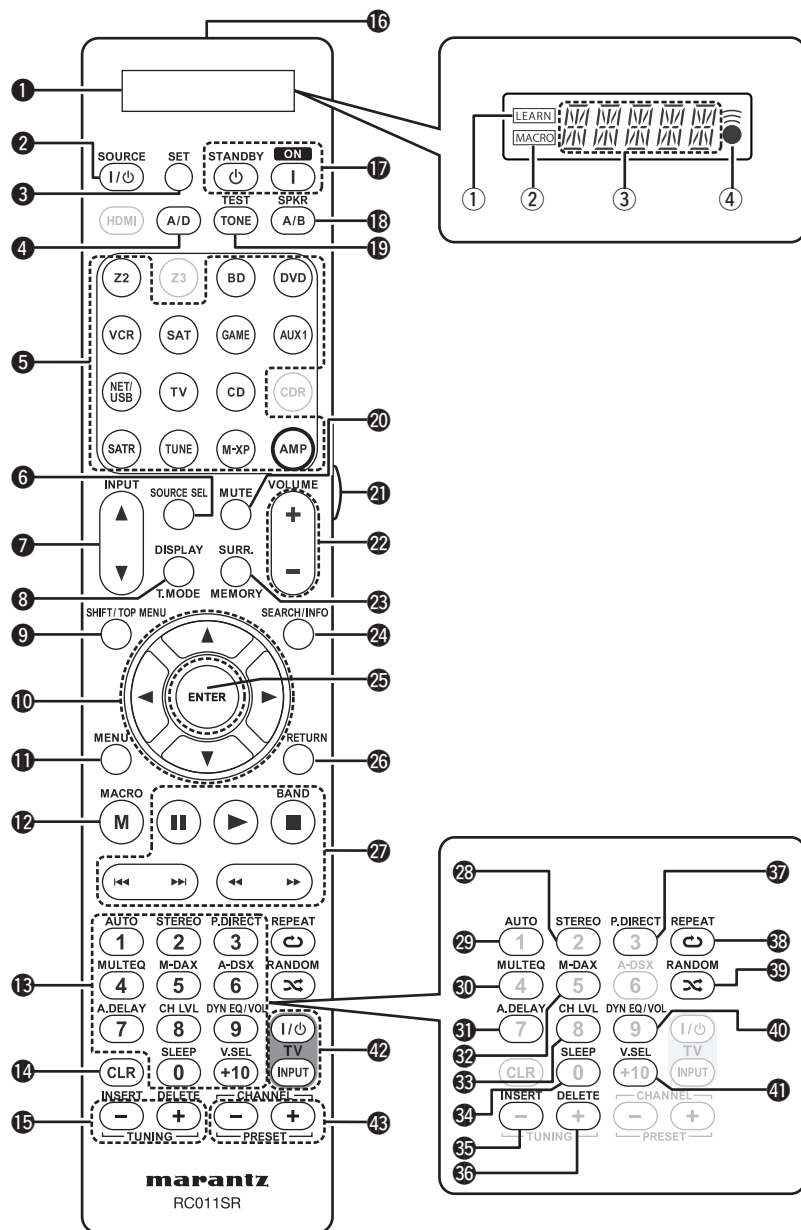

- 1 Affichage**
 - ① Témoin LEARN (72)
 - ② Témoin MACRO indicator (74)
 - ③ Affichage des informations
 - ④ Témoin (70)
- 2 Touche d'alimentation SOURCE** (70, 71)
- 3 Touche SET** (70 – 75)
- 4 Touche de mode d'entrée (A/D)** (55)
- 5 Touches sélection de source d'entrées** (23)
- 6 Touche de sélection de source (SOURCE SEL)** (23, 66, 72, 73, 75)
- 7 Touche INPUT (▲, ▼)** (23, 46, 70)
- 8 Touche DISPLAY/ du mode Tuner (T.MODE)** (29, 67)
- 9 Touche SHIFT/TOP MENU** (28 – 30, 49, 50)
- 10 Touches curseurs (Δ ▽ ◀ ▶)** (48 – 50)
- 11 Touche MENU** (50)
- 12 Touche MACRO** (74)
- 13 Touches numérotées** (28 – 30, 70 – 72)
- 14 Touche d'annulation (CLR)** (71, 74, 75)
- 15 Touche TUNING (+, -)** (27 – 29)
- 16 Emetteur infrarouge de télécommande**
- 17 Touche d'alimentation (ON, STANDBY)** (7, 12)
- 18 Touche d'enceinte A/B (SPKR A/B)** (23)
- 19 Touche TEST TONE** (63)
- 20 Touche Muting (MUTE)** (24)
- 21 Touche Light** (75)
- 22 Touches de contrôle du volume principal (VOLUME +, -)** (24)
- 23 Touche de mode surround (SURR./ MEMORY)** (28, 29, 31)
- 24 Touche SEARCH/Information (INFO)** (25, 28, 30, 50)
- 25 Touche ENTER** (48 – 50)
- 26 Touche RETURN** (48 – 50)
- 27 Touches système** (25, 26, 71, 72)
 - Touche Pause (⏸)
 - Touche Lecteur (▶)
 - Touche Arrêt (■)
 - Touche de saut (⏮, ⏭)
 - Touche de recherche (◀◀, ▶▶)
- Touche de changement de bande FM/AM (BAND)** (29)
- 28 Touche STEREO** (33)
- 29 Touche AUTO** (31)
- 30 Touche MULTEQ®** (57)
- 31 Touche de délai de sortie audio (A.DELAY)** (59)
- 32 Touche M-DAX** (59)
- 33 Touche de niveau des canaux (CH LVL)** ... (43)
- 34 Touche SLEEP** (43)
- 35 Touche INSERT** (49)
- 36 Touche DELETE** (49)
- 37 Touche Pure direct (P.DIRECT)** (33)
- 38 Touche REPEAT** (25, 26)
- 39 Touche RANDOM** (25, 26)
- 40 Touche Dynamic EQ®/Dynamic Volume® (DYN EQ/VOL)** (58)
- 41 Touche de sélection vidéo (V.SEL)** (53)
- 42 Touches de commande TV (TV POWER / INPUT)** (71, 72)
- 43 Touche CHANNEL/PRESET (+, -)** (28 – 30, 71, 72)

REMARQUE

Les touches **HDMI**, **Z3**, **CDR** et **A-DSX** ne peuvent pas pas être utilisées.

Insertion des piles

- ① Faites glisser le couvercle arrière dans le sens de la flèche et retirez-le.
- ② Insérez correctement les deux piles comme indiqué par les marques situées dans le compartiment des piles.

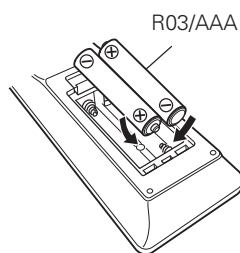
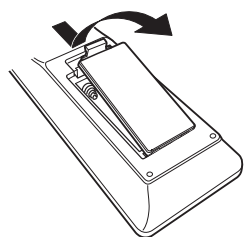

- ③ Remettez le couvercle en place.

REMARQUE

- Insérez les batteries qui conviennent dans la télécommande.
- Remplacez les piles si l'appareil ne fonctionne pas même lorsque la télécommande est actionnée à proximité. (Les piles fournies ne servent qu'aux opérations de vérification.)
- Lorsque vous insérez les piles, assurez-vous de les placer dans le bon sens, en respectant les marques ⊕ et ⊖ qui figurent dans le compartiment à piles.
- Pour éviter un endommagement de la télécommande ou une fuite du liquide des piles:
 - Ne pas mélanger piles neuves et anciennes.
 - Ne pas utiliser deux types de piles différents.
 - Ne pas essayer de charger de piles sèches.
 - Ne pas court-circuiter, démonter, chauffer ou brûler les piles.
 - Ne placez pas la pile dans un endroit exposé à la lumière directe du soleil ou dans des endroits présentant des températures extrêmement élevées, par exemple près d'un radiateur.
- En cas de fuite du liquide de pile, essuyez soigneusement l'intérieur du compartiment avant d'insérer de nouvelles piles.
- Ôtez les piles de la télécommande si vous ne l'utilisez pas pendant longtemps.
- Veuillez vous débarrasser des piles usagées conformément aux lois locales relatives à la mise au rebut des piles.

Portée de la télécommande

Pointez la télécommande vers le capteur de télécommande de l'unité.

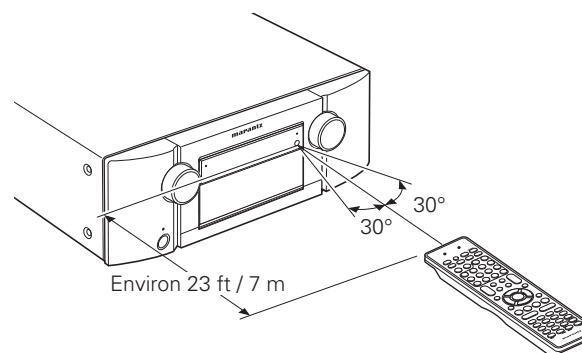

REMARQUE

L'appareil ou la télécommande risque de fonctionner incorrectement si le capteur de la télécommande est exposé directement à la lumière du soleil, à une lumière artificielle puissante émise par une lampe fluorescente de type inverseur ou à une lumière infrarouge.

Autres informations

- ❑ **Renseignements relatifs aux marques commerciales** (☞ page 82)
- ❑ **Surround** (☞ page 83)
- ❑ **Relation entre les signaux vidéo et la sortie moniteur** (☞ page 87)
- ❑ **Explication des termes** (☞ page 88)

Renseignements relatifs aux marques commerciales

Cet appareil utilise les technologies suivantes:

	<p>Fabriqué sous licence Audyssey Laboratories™. U.S., avec brevets américains et étrangers en instance. Audyssey MultEQ® est une marque déposée d'Audyssey Laboratories. Audyssey Dynamic EQ® est une marque déposée d'Audyssey Laboratories. Audyssey Dynamic Volume® est une marque déposée d'Audyssey Laboratories.</p>
  	<p>Fabriqué sous licence de Dolby Laboratories. "Dolby", "Pro Logic" et le symbole double-D sont des marques commerciales de Dolby Laboratories.</p>

	<p>Fabriqué sous licence et sous brevets américains #'s: 5,451,942; 5,956,674; 5,974,380; 5,978,762; 6,226,616; 6,487,535; 7,212,872; 7,333,929; 7,392,195; 7,272,567 et autres brevets déposés et en attente de dépôt aux États-Unis et dans les autres pays. DTS et le logo correspondant sont des marques déposées, et DTS-HD, DTS-HD Master Audio, et les logos DTS sont des marques commerciales de DTS, Inc. Le produit comprend une partie logicielle. © DTS, Inc. Tous droits réservés.</p>
	<p>Fabriqué sous licence de DTS Licensing Limited. DTS et le Symbol sont des marques déposées, et DTS Neural Surround et les logos DTS sont des marques de fabrique de DTS, Inc. Le produit comprend un logiciel. © DTS, Inc. Tous droits réservés.</p>
	<p>HDMI, le logo HDMI et High-Definition Multimedia Interface sont des marques commerciales ou des marques déposées de HDMI Licensing LLC aux États-Unis et dans les autres pays.</p>
	<p>Technologie HD Radio™ fabriquée sous licence de iBiquity Digital Corp. Brevets américains et étrangers. HD Radio™ et logo HD Radio sont des marques déposées propriétaires de iBiquity Digital Corp.</p>
	<p>SIRIUS, XM et toutes les marques et logos correspondants sont des marques déposées de Sirius XM Radio Inc. et ses filiales. Tous droits réservés. Service non disponible en Alaska et à Hawaii.</p>

	<p>"Made for iPod" and "Made for iPhone" mean that an electronic accessory has been designed to connect specifically to iPod, or iPhone, respectively, and has been certified by the developer to meet Apple performance standards. Apple is not responsible for the operation of this device or its compliance with safety and regulatory standards. iPhone, iPod, iPod classic, iPod nano, iPod shuffle, and iPod touch are trademarks of Apple Inc., registered in the U.S. and other countries.</p> <ul style="list-style-type: none"> • Les utilisateurs individuels sont autorisés à utiliser des iPhone, iPod, iPod classic, iPod nano, iPod shuffle, et iPod touch pour la copie privée et la lecture de contenu non protégé par droits d'auteur et de contenu dont la copie et la lecture est permise par la loi. La violation des droits d'auteur est interdite par la loi.
---	--

Cet article comprend une technologie de protection contre la copie protégée par des brevets américains et d'autres droits de propriété intellectuelle, détenus par Rovi Corporation. L'ingénierie inverse et le démontage sont interdits.

Surround

Cet appareil est équipé d'un circuit de traitement des signaux numériques qui vous permet de lire des sources de programme en mode surround pour obtenir la même impression de présence que dans un cinéma.

Modes surround et paramètres surround

Le tableau qui suit fait la synthèse des enceintes utilisables dans chaque mode surround et des paramètres surround qu'il est possible de modifier dans chaque mode surround.

Symboles utilisés dans le tableau

○ Indique les canaux de sortie audio ou les paramètres surround qu'il est possible de régler.

⊙ Indique les canaux de sortie audio. Les canaux de sortie dépendent des paramétrages du menu "Speaker Config." (page 61).

Mode surround (page 31)	Sortie de canaux						Surround Parameter (page 56)			
	Avant G/D	Centrale	Surround G/D	Surround arrière G/D	Avant haut G/D	Subwoofer	HT-EQ *3 (page 56)	DRC *4 (page 56)	D. Comp *5 (page 56)	LFE *6 (page 56)
PURE DIRECT (2 canaux)	○					⊙*2		○	○	
PURE DIRECT (Multicanal)	○	⊙	⊙	⊙*1	⊙*1	○		○	○	○
DIRECT (2 canaux)	○					⊙*2		○	○	
DIRECT (Multicanal)	○	⊙	⊙	⊙*1	⊙*1	○		○	○	○
STEREO	○					⊙	○	○	○	○
MULTI CH IN	○	⊙	⊙	⊙		⊙	○			○
DOLBY PRO LOGIC IIz	○	⊙	⊙		⊙	⊙	○	○	○	
DOLBY PRO LOGIC IIx	○	⊙	⊙	⊙		⊙	○	○	○	
DOLBY PRO LOGIC II	○	⊙	⊙			⊙	○	○	○	
DTS NEO:6	○	⊙	⊙	⊙		⊙	○	○	○	
DOLBY DIGITAL	○	⊙	⊙	⊙	⊙	⊙	○		○	○
DOLBY DIGITAL Plus	○	⊙	⊙	⊙	⊙	⊙	○		○	○
DOLBY TrueHD	○	⊙	⊙	⊙	⊙	⊙	○	○		○
DTS SURROUND	○	⊙	⊙	⊙	⊙	⊙	○		○	○
DTS 96/24	○	⊙	⊙	⊙	⊙	⊙	○		○	○
DTS-HD	○	⊙	⊙	⊙	⊙	⊙	○		○	○
DTS Express	○	⊙	⊙	⊙	⊙	⊙	○		○	○
MULTI CH STEREO	○	⊙	⊙	⊙		⊙			○	○
DOLBY VIRTUAL SPEAKR	○					⊙*2	○		○	○
Neural	○	⊙	⊙	⊙		⊙	○			
Dolby Headphone	○									

*1 Un signal est émis en format audio pour chaque canal contenu dans un signal d'entrée.

*2 Du son sort du subwoofer uniquement quand l'option "Subwoofer Mode" est sur "LFE+Main" (page 62).

*3 Pour les flux audio HD dont la fréquence d'échantillonnage du signal d'entrée est supérieure à 96 kHz, il n'est pas possible de régler ce paramètre.

*4 Cet élément est sélectionnable lors de la lecture d'un signal Dolby TrueHD.

*5 Cet élément est sélectionnable lors de la lecture d'un signal Dolby Digital ou DTS.

*6 Cet élément est sélectionnable lors de la lecture d'un signal Dolby Digital ou DTS ou DVD-Audio.

Mode surround (page 31)	Surround Parameter (page 56)					Tone * 7 (page 57)	Audyssey Settings * 11 (page 57)			M-DAX * 10 (page 59)
	Height Gain (page 57)	Panorama (page 56)	Mode musical PRO LOGIC II/IIx uniquement		Mode musical NEO:6 uniquement		MultEQ® * 8 (page 57)	Dynamic EQ® * 8 (page 58)	Dynamic Volume® * 9 (page 58)	
			Dimension (page 56)	C.Width (page 56)	C.Image (page 56)					
PURE DIRECT (2 canaux)										
PURE DIRECT (Multicanal)										
DIRECT (2 canaux)										
DIRECT (Multicanal)										
STEREO						<input type="radio"/>	<input type="radio"/>	<input type="radio"/>	<input type="radio"/>	<input type="radio"/>
MULTI CH IN						<input type="radio"/>	<input type="radio"/>	<input type="radio"/>	<input type="radio"/>	
DOLBY PRO LOGIC IIz	<input type="radio"/>					<input type="radio"/>	<input type="radio"/>	<input type="radio"/>	<input type="radio"/>	<input type="radio"/>
DOLBY PRO LOGIC IIx		<input type="radio"/>	<input type="radio"/>	<input type="radio"/>		<input type="radio"/>	<input type="radio"/>	<input type="radio"/>	<input type="radio"/>	<input type="radio"/>
DOLBY PRO LOGIC II		<input type="radio"/>	<input type="radio"/>	<input type="radio"/>		<input type="radio"/>	<input type="radio"/>	<input type="radio"/>	<input type="radio"/>	<input type="radio"/>
DTS NEO:6					<input type="radio"/>	<input type="radio"/>	<input type="radio"/>	<input type="radio"/>	<input type="radio"/>	<input type="radio"/>
DOLBY DIGITAL						<input type="radio"/>	<input type="radio"/>	<input type="radio"/>	<input type="radio"/>	
DOLBY DIGITAL Plus						<input type="radio"/>	<input type="radio"/>	<input type="radio"/>	<input type="radio"/>	
DOLBY TrueHD						<input type="radio"/>	<input type="radio"/>	<input type="radio"/>	<input type="radio"/>	
DTS SURROUND						<input type="radio"/>	<input type="radio"/>	<input type="radio"/>	<input type="radio"/>	
DTS 96/24						<input type="radio"/>	<input type="radio"/>	<input type="radio"/>	<input type="radio"/>	
DTS-HD						<input type="radio"/>	<input type="radio"/>	<input type="radio"/>	<input type="radio"/>	
DTS Express						<input type="radio"/>	<input type="radio"/>	<input type="radio"/>	<input type="radio"/>	
MULTI CH STEREO						<input type="radio"/>	<input type="radio"/>	<input type="radio"/>	<input type="radio"/>	<input type="radio"/>
DOLBY VIRTUAL SPEAKER						<input type="radio"/>	<input type="radio"/>	<input type="radio"/>	<input type="radio"/>	<input type="radio"/>
Neural						<input type="radio"/>	<input type="radio"/>	<input type="radio"/>	<input type="radio"/>	<input type="radio"/>
Dolby Headphone						<input type="radio"/>				<input type="radio"/>

* 7 Cet élément n'est pas sélectionnable lorsque "Dynamic EQ" (page 58) est réglé sur "ON".

* 8 Cet élément n'est pas sélectionnable lorsque "MultEQ" (page 57) est réglé sur "OFF" ou "Manual".

* 9 Cet élément n'est pas sélectionnable lorsque "Dynamic EQ" (page 58) est réglé sur "OFF".

* 10 Cet élément est sélectionnable lorsque le signal d'entrée est un signal analogique, PCM 48 kHz ou 44,1 kHz.

* 11 Pour les flux audio HD dont la fréquence d'échantillonnage du signal d'entrée est supérieure à 96 kHz, il n'est pas possible de régler ce paramètre.

Types de signaux d'entrée et modes surround correspondants

Le tableau qui suit fait la synthèse des signaux d'entrée qu'il est possible de lire dans chaque mode surround. Vérifiez le signal audio de la source d'entrée, puis sélectionnez le mode surround.

Symboles utilisés dans le tableau

○ Indique le mode surround sélectionnable.

Mode surround (☞ page 31)	REMARQUE	Types et formats du signal d'entrée															
		ANALOG	PCM		DTS-HD		DTS					DOLBY		DOLBY DIGITAL			
			LINEAR PCM (multi canaux)	LINEAR PCM (2 canaux)	DTS-HD Master Audio	DTS-HD High Resolution Audio	DTS EXPRESS	DTS ES DSCRT (avec drapeau)	DTS ES MTRX (avec drapeau)	DTS (5.1 canaux)	DTS 96/24	DOLBY TrueHD	DOLBY DIGITAL Plus	DOLBY DIGITAL EX (avec drapeau)	DOLBY DIGITAL EX (sans drapeau)	DOLBY DIGITAL (5.1/5/4 canaux)	DOLBY DIGITAL (2 canaux)
DTS SURROUND																	
DTS-HD MSTR					○												
DTS-HD HI RES						○											
DTS ES DSCRT6.1	* 1 * 4								○								
DTS ES MTRX6.1	* 1 * 4								○	○							
DTS SURROUND									○	○	○						
DTS 96/24																○	
DTS (-HD) + PLIIx MOVIE	* 2 * 4				○	○	○	○	○	○	○	○					
DTS (-HD) + PLIIx MUSIC	* 1 * 4				○	○	○	○	○	○	○	○					
DTS (-HD) + PLIIz	* 3				○	○	○	○	○	○	○	○					
DTS EXPRESS									○								
DTS (-HD) + NEO:6	* 1 * 4				○	○	○			○	○						
DTS NEO:6 CINEMA		○		○												○	
DTS NEO:6 MUSIC		○		○												○	
DOLBY SURROUND																	
DOLBY TrueHD													○				
DOLBY DIGITAL+														○			
DOLBY DIGITAL EX	* 1 * 4													○	○	○	
DOLBY (D+) (HD) +EX	* 1 * 4												○	○			
DOLBY DIGITAL														○	○	○	
DOLBY (D) (D+) (HD) +PLIIx MOVIE	* 2 * 4												○	○	○	○	
DOLBY (D) (D+) (HD) +PLIIx MUSIC	* 1 * 4												○	○	○	○	
DOLBY (D) (D+) (HD) +PLIIz	* 3												○	○	○	○	
DOLBY PRO LOGIC IIx MOVIE	* 1 * 4	○		○												○	
DOLBY PRO LOGIC IIx MUSIC	* 1 * 4	○		○												○	
DOLBY PRO LOGIC IIx GAME	* 1 * 4	○		○												○	
DOLBY PRO LOGIC IIz	* 3	○		○												○	
DOLBY PRO LOGIC II MOVIE		○		○												○	
DOLBY PRO LOGIC II MUSIC		○		○												○	
DOLBY PRO LOGIC II GAME		○		○												○	
DOLBY VIRTUAL SPEAKER		○	○	○	○	○	○	○	○	○	○	○	○	○	○	○	
DOLBY HEADPHONE		○	○	○	○	○	○	○	○	○	○	○	○	○	○	○	

- *1 Si l'option "Speaker Config." - "S.Back" (☞ page 62) est sur "None", ce mode surround n'est pas sélectionnable.
- *2 Si l'option "Speaker Config." - "S.Back" (☞ page 62) est sur "1spkr" ou "None", ce mode surround n'est pas sélectionnable.
- *3 Si l'option "Speaker Config." - "F.Height" (☞ page 62) est sur "None", ce mode surround n'est pas sélectionnable.
- *4 Ce mode surround est sélectionnable quand l'option "Amp Assign" (☞ page 61) est sur "Normal".

Mode surround (🔍 page 31)	REMARQUE	Input signal types and formats															
		ANALOG	PCM		DTS-HD		DTS					DOLBY		DOLBY DIGITAL			
			LINEAR PCM (multi canaux)	LINEAR PCM (2 canaux)	DTS-HD Master Audio	DTS-HD High Resolution Audio	DTS EXPRESS	DTS ES DSCRT (avec drapeau)	DTS ES MTRX (avec drapeau)	DTS (5.1 canaux)	DTS 96/24	DOLBY TrueHD	DOLBY DIGITAL Plus	DOLBY DIGITAL EX (avec drapeau)	DOLBY DIGITAL EX (sans drapeau)	DOLBY DIGITAL (5.1/5/4 canaux)	DOLBY DIGITAL (2 canaux)
MULTI CH IN																	
MULTI CH IN			○														
MULTI CH IN + PLIIx MOVIE	* 2 * 4		○														
MULTI CH IN + PLIIx MUSIC	* 1 * 4		○														
MULTI CH IN + PLIIz	* 3		○														
MULTI CH IN + Dolby EX	* 1 * 4		○														
MULTI CH IN 7.1	* 1 * 4		○														
DIRECT		○	○	○	○	○	○	○	○	○	○	○	○	○	○	○	○
PURE DIRECT		○	○	○	○	○	○	○	○	○	○	○	○	○	○	○	○
MULTI CH STEREO		○	○	○													
STEREO		○	○	○	○	○	○	○	○	○	○	○	○	○	○	○	○
NEURAL		○	○														○
AUTO		○	○	○	○	○	○	○	○	○	○	○	○	○	○	○	○

- * 1 Si l'option "Speaker Config." – "S.Back" (🔍 page 62) est sur "None", ce mode surround n'est pas sélectionnable.
- * 2 Si l'option "Speaker Config." – "S.Back" (🔍 page 62) est sur "1spkr" ou "None", ce mode surround n'est pas sélectionnable.
- * 3 Si l'option "Speaker Config." – "F.Height" (🔍 page 62) est sur "None", ce mode surround n'est pas sélectionnable.
- * 4 Ce mode surround est sélectionnable quand l'option "Amp Assign" (🔍 page 61) est sur "Normal".

Relation entre les signaux vidéo et la sortie moniteur

	MAIN ZONE MONITOR OUT										
	Video Convert	Signal d'entrée			Signal de sortie			Menu affiché			
		HDMI	COMPONENT	VIDEO	HDMI	COMPONENT	VIDEO	HDMI	COMPONENT	VIDEO	
1	ON	×	×	×	Wall paper	×	×	Seul le menu s'affiche	× *2	×	
2	OFF	×	×	×	×	×	×	s'affiche	× *2	×	
3	ON	×	×	○	VIDEO	VIDEO	VIDEO	○ (VIDEO)	× (VIDEO) *3	× (VIDEO)	
4	ON	×	○ (1080p)	×	COMPONENT	COMPONENT	×	○ (COMPONENT)	× (COMPONENT) *2	×	
5	ON	×	○ (1080i ~ 480p)	×			×				
6	ON	×	○ (480i/576i)	×			×				
7	ON	×	○ (1080p)	○			×				
8	ON *1	×	○ (1080p)	○	-	VIDEO	-	○ (VIDEO)	×		
9	ON	×	○ (1080i ~ 480p)	○	COMPONENT		○ (COMPONENT)	× (COMPONENT) *3			
10	ON	×	○ (480i/576i)	○			○ (COMPONENT)	× (COMPONENT) *3			
11	ON	○	×	×	HDMI	×	×	○ (HDMI)	×	×	
12	ON	○	×	○		×	VIDEO		×	×	×
13	ON	○	○	×		COMPONENT	×		×	×	×
14	ON	○	○	○		COMPONENT	VIDEO		×	×	×
15	OFF	×	×	○	×	×	VIDEO	Seul le menu s'affiche	×	×	
16	OFF	×	○	×	×	×	×		×	×	
17	OFF	×	○	○	×	COMPONENT	VIDEO		×	×	
18	OFF	○	×	×	HDMI	×	×		×	×	
19	OFF	○	×	○		×	VIDEO	×	×	×	
20	OFF	○	○	×		COMPONENT	×	×	×	×	
21	OFF	○	○	○		COMPONENT	VIDEO	×	×	×	

○ Entrée de signal vidéo présent

× Aucune entrée de signal vidéo

*1 Lorsqu'aucun moniteur HDMI n'est connecté ou lorsque l'alimentation du moniteur HDMI n'est pas branchée.

× Pas de signal vidéo généré

○ () Superposé sur l'image indiquée par ().

× () Seule l'image dans () est lue.

× Ni l'image, ni le menu ne sont transmis.

*2 Seul le menu s'affiche quand aucun moniteur HDMI n'est connecté ou si le moniteur HDMI n'est pas sous tension.

*3 Si aucun moniteur HDMI n'est connecté ou si le moniteur HDMI n'est pas allumé, le menu est affiché en superposition sur une image vidéo entre parenthèses.



- La fonction de conversion vidéo de la zone principale est compatible avec les formats suivants: NTSC, PAL, SECAM, NTSC4,43, PAL-N, PAL-M et PAL-60.
- Lorsque les signaux SECAM de l'entrée vidéo sont convertis, ils sont émis au format PAL à partir de la bornes S-Vidéo et Vidéo.
- L'affichage de l'menu ne peut pas être superposé en cas d'entrée de signaux x.v.Color ou d'une résolution d'ordinateur (p.ex. VGA).

REMARQUE

- Si vous utilisez le menu pendant la lecture d'un contenu vidéo 3D, la vidéo lue est remplacée par l'écran du menu. La vidéo lue n'est pas affichée derrière l'écran du menu.
- Cet appareil n'affiche pas le statut pendant la lecture du contenu vidéo 3D.

Explication des termes

A

A2DP

A2DP est l'un des profils de Bluetooth défini pour les dispositifs à installer dans les véhicules ou les dispositifs AV qui utilisent la communication sans fil au lieu du câble.

Adobe RGB color / Adobe YCC601 color

Tout comme la norme x.v.Color, chacun de ces espaces colorimétriques définit une palette de couleurs disponibles plus large que le modèle traditionnel RGB.

Audyssey Dynamic EQ®

L'option Audyssey Dynamic EQ résout le problème de la détérioration de la qualité sonore qui accompagne les plus bas niveaux du volume en tenant compte de la perception auditive humaine et de l'acoustique de la pièce. L'option Audyssey Dynamic EQ fonctionne en tandem avec Audyssey MultEQ® pour produire un son équilibré pour tous les auditeurs à tous les niveaux sonores.

Audyssey Dynamic Volume®

L'option Audyssey Dynamic Volume permet de résoudre le problème des variations importantes de niveau de volume entre les programmes de télévision, les spots publicitaires et entre les différences de son des films. L'option Audyssey Dynamic EQ est intégrée dans l'option Dynamic Volume ce qui permet de régler le volume automatiquement. La réponse des basses perçue, l'équilibre tonal, la qualité surround et la clarté du dialogue restent identiques.

Audyssey MultEQ®

L'option Audyssey MultEQ rectifie les problèmes d'égalisation qui équilibrent les systèmes audios. Ils peuvent ainsi offrir une qualité d'écoute maximale à tous les auditeurs dans une grande zone d'écoute. Sur la base de plusieurs mesures, MultEQ calcule une solution d'égalisation qui rectifie les problèmes de temps et de réponse dans la zone d'écoute mais effectue aussi une configuration automatique et complète du système surround.

Auto Lip Sync

Le récepteur est capable de corriger automatiquement le retard entre les sources audio et vidéo si vous le connectez à une télévision compatible avec la fonction synchronisation labiale automatique.

B

Bluetooth

Bluetooth est une technologie de communication sans fil sur distance courte utilisée pour connecter les dispositifs de poche se trouvant à quelques mètres. Cela permet de connecter les bloc-notes électroniques, PDA, téléphones portables, etc. sans câble pour la transmission de données et d'audio.

C

Circuit de protection

Cette fonction est destinée à prévenir les dommages aux composants sur secteur lorsqu'une anomalie, surcharge ou surtension par exemple, survient pour une raison quelconque. Dans cet appareil, le témoin d'alimentation clignote et l'appareil passe en mode veille lorsqu'une anomalie se produit.

D

Deep Color

Cette technologie permet l'expression d'un nombre de couleurs plus élevé que les 8 bits traditionnels et une reproduction plus fine des couleurs, proche des couleurs naturelles.

Dolby Digital

Dolby Digital est un format de signal numérique multicanaux développé par Dolby Laboratories.

5.1 canaux sont reproduits au total: 3 canaux avant ("FL", "FR" et "C"), 2 canaux surround ("SL" et "SR") et le canal "LFE" pour les basses fréquences. Grâce à cela, il n'y a pas de diaphonie entre les canaux et un champ sonore réaliste est obtenu avec une impression "tri-dimensionnelle" (sensation de distance, de mouvement et de positionnement). Une impression puissante et réaliste de présence est également obtenue lors de la lecture de films dans les pièces AV.

Dolby Digital EX

Dolby Digital EX est un format surround 6.1 canaux proposé par les Laboratoires Dolby qui permet aux utilisateurs de profiter chez eux du format audio "DOLBY DIGITAL SURROUND EX" développé conjointement par les Laboratoires Dolby et Lucas Films.

Les 6.1 canaux de son, y-compris les canaux arrière de surround, procurent un placement du son et une expression de l'espace améliorés.

Dolby Digital Plus

Dolby Digital Plus est un format de signaux Dolby Digital amélioré compatible avec 7.1 canaux de son numérique discret, qui améliore également la qualité sonore grâce à des meilleures performances de débit. Il est rétrocompatible avec le Dolby Digital classique, ce qui lui permet d'offrir une plus grande flexibilité en fonction du signal source et de l'équipement de reproduction.

Dolby Headphone

La technologie Dolby Headphone (casque) fournit une expérience d'écoute de son d'ambiance par un casque.

Lorsque vous écoutez avec un casque un contenu multicanal tel qu'un film sur support DVD, l'écoute est alors fondamentalement différente en comparaison de celle avec des enceintes. Comme les circuits de sortie sonore du casque recouvrent directement le pavillon des oreilles, l'écoute diffère considérablement de ce qu'elle est lors de la lecture ordinaire avec des enceintes. Dolby utilise des courbes perspectives de casque brevetées pour résoudre ce problème et offre une expérience d'écoute Home Theater englobante et détendue. Dolby Headphone sort aussi une audio 3D exceptionnelle depuis une source stéréo.

Dolby TrueHD

Dolby TrueHD est une technologie audio haute définition conçue par Dolby Laboratories, qui utilise une technologie de codage sans perte pour reproduire fidèlement le son des masters studio. Ce format permet de prendre en charge jusqu'à 8 canaux audio avec une fréquence d'échantillonnage de 96 kHz et une résolution de 24 bits et jusqu'à une fréquence d'échantillonnage de 192 kHz et une résolution de 24 bits. Dolby TrueHD est utilisé par les applications qui requièrent une qualité audio très élevée.

Dolby Pro Logic II

Dolby Pro Logic II est une technologie de décodage de matrice conçue par Dolby Laboratories.

La musique habituelle, comme celle des CD, est encodée en 5-canaux pour obtenir un effet surround excellent.

Les signaux des canaux surround sont convertis en signaux pleine bande et stéréo (avec une réponse en fréquence comprise entre 20 Hz et 20 kHz ou plus) pour créer une image sonore "tri-dimensionnelle" offrant une sensation riche de présence avec toutes les sources stéréo.

Dolby Pro Logic IIx

Dolby Pro Logic IIx est une version améliorée de la technologie de décodage de matrice Dolby Pro Logic II.

Les signaux audio enregistrés en 2 canaux sont décodés de façon à obtenir un son naturel ayant jusqu'à 7.1 canaux.

Il existe trois modes: "Music" adapté à la lecture de la musique, "Movie" adapté à la lecture des films et "Game" qui est optimisé pour la lecture des jeux.

Dolby Pro Logic IIz

Dolby Pro Logic IIz introduit une nouvelle dimension dans le Home Entertainment en ajoutant deux haut canaux avant. Compatible avec les contenus stéréo, 5.1 canaux et 7.1 canaux, Dolby Pro Logic IIz apporte une habitabilité améliorée, de la profondeur et de la dimension aux films, la lecture de jeux et de concerts vidéo, tout en gardant une entière intégrité dans le mixage des sources.

Dolby Pro Logic IIz identifie et décode les signaux spatiaux présents naturellement dans tout contenu, redirigeant cette information aux hauts canaux avant, amplifiant ainsi la performance des enceintes surround gauche et droite. Le contenu enregistré avec des informations de haut canal Dolby Pro Logic IIz est encore mieux révélé grâce à une information intelligemment discrète du haut canal apportant une nouvelle dimension excitante au Home Entertainment.

Dolby Pro Logic IIz, avec ses hauts canaux avant, est aussi une alternative idéale pour les intérieurs qui ne peuvent intégrer l'emplacement d'enceintes surround arrière d'un système type 7.1 canaux mais pouvant disposer d'espace sur des étagères permettant l'ajout d'enceintes hautes.

Dolby Virtual Speaker

Dolby Virtual Speaker est une technologie certifiée par Dolby Laboratories qui crée un son surround virtuel à partir de deux enceintes qui utilisent une source multicanal Dolby Digital. De plus, Dolby Virtual Speaker peut simuler l'effet de son surround produit par Dolby Pro Logic ou Dolby Pro Logic II.

Dolby Virtual Speaker retient toutes les informations audio multicanal originales et crée une sensation telle que l'auditeur a l'impression d'être entouré de nombreuses enceintes.

DTS

Abréviation de Digital Theater System, un système audio numérique développé par DTS. La lecture de signaux sonores en raccordant ce système à un appareil tel qu'un amplificateur DTS, produit une position de champ sonore précise et un effet sonore réaliste, comme si vous étiez dans un cinéma.

DTS 96/24

DTS 96/24 est un format audio numérique permettant une reproduction sonore de qualité en 5.1 canaux avec une fréquence d'échantillonnage de 96 kHz et une quantisation 24 bits sur les DVD-Vidéo.

DTS Digital Surround

DTS Digital Surround est le format surround numérique standard de DTS, Inc., compatible avec une fréquence d'échantillonnage de 44,1 ou 48 kHz et jusqu'à 5.1 canaux de son surround discret numérique.

DTS-ES™ Discrete 6.1

DTS-ES™ Discrete 6.1 est un format audio numérique discrete 6.1 canaux qui ajoute un canal surround arrière (SB) au son surround numérique DTS.

Le décodage des signaux audio 5.1 canaux classiques est également possible en fonction du décodeur.

DTS-ES™ Matrix 6.1

DTS-ES™ Matrix 6.1 est un format audio numérique discrete 6.1 canaux insérant un canal surround arrière (SB) à l'encodage de matrice par le son surround numérique DTS. Le décodage des signaux audio 5.1 canaux classiques est également possible en fonction du décodeur.

DTS Express

DTS Express est un format audio prenant en charge les faibles débits binaires (max. 5.1-canaux, 24 à 256 kbps).

DTS-HD

Cette technologie audio propose une qualité sonore supérieure et des fonctionnalités améliorées par rapport au système DTS conventionnel et est adoptée en tant qu'audio optionnel pour les disques Blu-ray. Cette technologie offre une transmission multicanaux, une vitesse de transfert des données supérieure, une fréquence d'échantillonnage élevée et une lecture audio sans perte. Les disques Blu-ray prennent en charge un maximum de 7.1 canaux.

DTS-HD High Resolution Audio

DTS-HD High Resolution Audio est une version améliorée des formats de signaux DTS, DTS-ES et DTS 96/24, compatible avec des fréquences d'échantillonnage de 96 ou 48 kHz et jusqu'à 7.1 canaux de son numérique discret. Le débit élevé des données permet d'obtenir un son de meilleure qualité. Ce format est entièrement compatible avec les appareils classiques, y compris les données surround numériques DTS 5.1 canaux.

DTS-HD Master Audio

DTS-HD Master Audio est un format audio créé par Digital Theater System (DTS). Ce format permet de prendre en charge jusqu'à 8 canaux audio avec une fréquence d'échantillonnage de 96 kHz et une résolution de 24 bits et jusqu'à une fréquence d'échantillonnage de 192 kHz et une résolution de 24 bits. Il est entièrement compatible avec les appareils classiques, y compris les données surround numériques DTS 5.1 canaux.

DTS Neural Surround

DTS Neural Surround a été choisi comme format de son surround pour "XM HD Surround" de XM Satellite Radio, la radiodiffusion d'événements sportifs TV, les jeux 7.1 canaux, la diffusion en flux de Music Direct Internet et des stations radio FM/HD. Il offre une sensation englobante d'enveloppement et l'image détaillée du son surround en découvrant les détails audio, habituellement perdus avec d'autres modes de lecture. Les auditeurs expérimenteront complètement l'ambiance et tous les détails d'un film, mais aussi de la musique et des jeux.

DTS NEO:6™ Surround

DTS NEO:6™ est une technologie de décodage de matrice permettant d'obtenir une reproduction surround 6.1 canaux avec les sources 2 canaux. Il inclut "DTS NEO:6 Cinema", qui convient à la lecture des films et "DTS NEO:6 Music", qui convient à la lecture de musique.

F**Fréquence d'échantillonnage**

L'échantillonnage consiste à effectuer une lecture d'une onde sonore (signal analogique) à intervalles réguliers et à exprimer la hauteur de l'onde lors de chaque lecture dans un format numérisé (produisant un signal numérique).

Le nombre de lectures effectuées en une seconde est appelée "fréquence d'échantillonnage". Plus cette valeur est grande, plus le son reproduit est proche du son original.

G**Gamme dynamique**

La différence entre le niveau sonore non déformé maximum et le niveau sonore minimum perceptible du bruit émis par l'appareil.

H**HDCP**

Lors de la transmission de signaux numériques entre plusieurs appareils, cette technologie de protection des droits d'auteur crypte les signaux pour empêcher la copie illicite du contenu.

HDMI

Abréviation de High-Definition Multimedia Interface, une interface numérique audio-vidéo pouvant être connectée à une télévision ou à un amplificateur. Les signaux vidéo et audio peuvent être raccordés à l'aide d'1 seul câble.

I**Impédance des enceintes**

C'est une valeur de résistance en courant alternatif, indiquée en Ω (ohms). Une puissance supérieure peut être obtenue avec cette valeur plus faible.

J**Jumelage**

Il s'agit d'une opération permettant de connecter deux dispositifs Bluetooth. Le jumelage permet aux dispositifs Bluetooth d'accéder l'un à l'autre.

L**LFE**

Abréviation de Low Frequency Effect, un canal de sortie accentuant l'effet de basse fréquence sonore. Le son surround est intensifié par la production de basses profondes de 20 Hz à 120 Hz.

M**MAIN ZONE**

La pièce dans laquelle se trouve l'appareil est appelée MAIN ZONE.

Mixage réducteur

Cette fonction réduit le nombre de canaux ambiophoniques pour la lecture des données.

MP3 (MPEG Audio Layer-3)

Il s'agit d'un format de compression des données audio normalisé au plan international qui utilise la norme de compression vidéo "MPEG-1". Il compresse le volume de données à environ un onzième de sa taille initiale tout en conservant une qualité de son équivalente à celle d'un CD musical.

MPEG (Moving Picture Experts Group), MPEG-2, MPEG-4

Ce sont les noms de différentes normes de format de compression numérique utilisées pour le codage des signaux vidéo et audio. Les normes vidéo sont notamment "MPEG-1 Video", "MPEG-2 Video", "MPEG-4 Visual", "MPEG-4 AVC". Les normes audio sont notamment "MPEG-1 Audio", "MPEG-2 Audio", "MPEG-4 AAC".

S**sYCC601 color**

Tout comme la norme x.v.Color, chacun de ces espaces colorimétriques définit une palette de couleurs disponibles plus large que le modèle traditionnel RGB.

W**WAV (Wave)**

WAV est un format audio standard de Windows. La dimension de fichier tend à augmenter, mais un son proche du son original peut être conservé.

WMA (Windows Media Audio)

Il s'agit de la technologie de compression audio mise au point par la société Microsoft.

Les données WMA peuvent être codées à l'aide de Windows Media® Player version 7, 7.1, Windows Media® Player pour Windows® XP et la série Windows Media® Player 9.

Pour coder les fichiers WMA, utilisez uniquement les applications autorisées par la société Microsoft. Si vous utilisez une application non autorisée, le fichier peut ne pas fonctionner correctement.

X**x.v.Color**

Cette fonction permet aux téléviseurs haute définition d'afficher les couleurs avec une plus grande précision. Elle permet l'affichage de couleurs vives et naturelles. "x.v.Color" est une marque déposée de Sony.

Z**ZONE2**

L'appareil peut être utilisé dans une autre pièce que celle dans laquelle il est installé (MAIN ZONE) (lecture en ZONE2). La pièce permettant la lecture en ZONE2 est appelée ZONE2.

Dépistage des pannes

Si un problème se produit, vérifiez d'abord les points suivants:

1. Les connexions sont-elles correctes ?

2. L'appareil est-il utilisé conformément aux descriptions du manuel de l'utilisateur ?

3. Les autres composants fonctionnent-ils correctement ?

Si l'appareil ne fonctionne pas correctement, vérifiez les points énumérés dans le tableau ci-dessous. Si le problème persiste, il s'agit peut-être d'un dysfonctionnement.

Dans ce cas, débranchez immédiatement le cordon d'alimentation et contactez votre revendeur.

[Général]

Symptôme	Cause/Solution	Page
L'appareil ne s'allume pas.	<ul style="list-style-type: none"> Vérifiez que la fiche d'alimentation est correctement introduite dans la prise murale. Le circuit de protection est actif. Débranchez la fiche d'alimentation de la prise électrique, attendez 5 à 10 secondes, puis réintroduisez-la dans la prise. 	5 4, 88
L'écran est éteint.	<ul style="list-style-type: none"> Paramétrez l'option "DISPLAY" du menu sur tout autre choix que "OFF". 	67
Le témoin d'alimentation clignote en rouge à intervalles d'environ 2 secondes.	<ul style="list-style-type: none"> La température a augmenté à l'intérieur de l'appareil. Veuillez couper l'alimentation une fois, et la réactiver une fois la température suffisamment descendue. Veuillez réinstaller cet appareil dans un endroit bien ventilé. 	II II
Le témoin d'alimentation clignote en rouge à intervalles d'environ 0,5 seconde.	<ul style="list-style-type: none"> Veuillez utiliser les enceintes ayant l'impédance appropriée. Le câble d'enceinte est en court-circuit (contact). Vrillez fermement le fil conducteur du câble d'enceinte, puis rebranchez-le à la borne d'enceinte. 	5 5
À la mise sous tension, le témoin d'alimentation clignote en rouge à intervalles d'environ 0,5 seconde.	<ul style="list-style-type: none"> Le circuit de l'amplificateur de cet appareil est défaillant. Coupez l'alimentation et contactez le conseiller du service Marantz. 	–
L'appareil ne fonctionne pas correctement.	<ul style="list-style-type: none"> Réinitialisez le microprocesseur. 	92

[Vidéo]

Symptôme	Cause/Solution	Page
Aucune image ne s'affiche.	<ul style="list-style-type: none"> Vérifiez la connexion du téléviseur. Réglez l'entrée TV correctement. 	6 7

[Audio]

Symptôme	Cause/Solution	Page
Pas de signal audio.	<ul style="list-style-type: none"> Vérifiez les connexions de tous les appareils. Vérifiez les connexions des enceintes. Vérifiez que le matériel audio est sous tension. Ajustez le volume principal. Annulez le mode de sourdine. Sélectionnez une source d'entrée adapté. Sélectionnez un mode d'entrée adapté. Débranchez le casque audio. Aucun son n'est transmis depuis les enceintes ou depuis les prises PRE OUT quand le casque est branché. 	5, 14 – 22 5, 36 – 38, – 24, 44 24, 44 24, 44 55 77
Aucun son n'est émis par les enceintes surround.	<ul style="list-style-type: none"> Vérifiez que les enceintes surround sont branchées sur les bornes SURROUND. 	–
Aucun son n'est émis par l'enceinte surround arrière.	<ul style="list-style-type: none"> Paramétrez l'option "Amp Assign" du menu sur le choix "Normal". Paramétrez l'option "Speaker Config." – "S.Back" du menu sur tout autre choix que "None". Réglez le mode surround sur une option autre que "STEREO". 	61 62 31
L'enceinte avant-haut ne produit aucun son.	<ul style="list-style-type: none"> Paramétrez l'option "Amp Assign" du menu sur le choix "Normal". Paramétrez l'option "Speaker Config." – "F.Height" du menu sur tout autre choix que "None". 	61 62
Aucun son n'est émis par le subwoofer.	<ul style="list-style-type: none"> Vérifiez les connexions du subwoofer. Allumez le subwoofer. Paramétrez l'option "Speaker Config." – "Subwoofer" du menu sur le choix "Yes". Si les options "Front" et "Center" de "Speaker Config." sont réglées sur "Large" et que "Subwoofer Mode" est réglé sur "LFE", il se peut que les subwoofers n'émettent aucun son, suivant le signal d'entrée ou le mode surround sélectionné. 	5, 36 – 38 7 61 61, 62
Le son DTS n'est pas émis.	<ul style="list-style-type: none"> Paramétrez l'option "Decode Mode" du menu sur le choix "Auto" ou "DTS". 	55
Le son Dolby TrueHD, DTS-HD, Dolby Digital Plus ne sort pas.	<ul style="list-style-type: none"> Effectuez les connexions HDMI. 	16

[HDMI]

Symptôme	Cause/Solution	Page
Aucun signal audio n'est transmis avec la connexion HDMI.	• Vérifiez la connexion des connecteurs HDMI.	16
	• Pour diffuser un flux audio HDMI par les enceintes, paramétrez l'option "HDMI Audio Out" du menu sur "AMP".	64
	• Pour diffuser un flux audio HDMI par la TV, paramétrez l'option "HDMI Audio Out" du menu sur "TV".	64
Aucun signal vidéo n'est transmis avec la connexion HDMI.	• Vérifiez la connexion des connecteurs HDMI.	16
	• Réglez la source d'entrée de façon à la faire correspondre à la borne HDMI connectée. • Vérifiez que le téléviseur est compatible avec le système de protection des droits d'auteur (HDCP). Si l'appareil est connecté à un matériel non compatible avec le système HDCP, le signal vidéo ne sera pas correctement transmis.	16, 23, 53 15
Lorsque l'on effectue les opérations suivantes sur des appareils compatibles avec la commande HDMI, les mêmes opérations ont lieu sur cet appareil. • Mise en marche/arrêt • Commutation des dispositifs de sortie audio • Réglage du volume • Commutation de la source d'entrée	• Paramétrez l'option "HDMI Control" du menu sur "OFF". Pour commander individuellement la mise sous tension ou hors tension de chaque appareil, paramétrez "Power Off Control" sur "OFF".	42, 64

[SIRIUS Satellite Radio]

Symptôme	Cause/Solution	Page
"CHECK SIRIUS TUNER" s'affiche.	• Le antenne SiriusConnect Home Tuner n'est pas branché. Vérifiez l'état de la connexion.	20
"ANTENNA ERROR" s'affiche.	• L'antenne n'est pas connectée. Vérifiez l'état de la connexion.	20
"NO SIGNAL" is s'affiche.	• L'antenne n'est pas connectée. Vérifiez l'état de la connexion.	-
"INVALID CHANNEL" s'affiche.	• Le canal n'est pas présent. Sélectionnez un autre canal.	-
"ACQUIRING SIGNAL" s'affiche.	• Impossible de capter le signal. Déplacez l'antenne de votre SiriusConnect Home Tuner et Home Dock.	-
	• S'affiche quand le SiriusConnect Home Tuner est connecté. Déplacez l'antenne de votre SiriusConnect Home Tuner et Home Dock.	-
"Call SIRIUS" * s'affiche.	• Aucun abonnement aux canaux. Si vous vous abonnez au canal, vous pouvez le capter.	-
"SUBSCRIPTION UPDATED" s'affiche.	• En faisant la mise à jour du contrat.	-
"Enter Lock Code []" s'affiche.	• Les canaux sélectionnés sont verrouillés. Veuillez insérer le code (4 chiffres) dans "[]".	-

* Une que "Call 888-539-...." s'affiche deux fois, "Call SIRIUS" s'affiche.

[Récepteur HD Radio]

Symptôme	Cause/Solution	Page
La réception est défaillante ou il y a beaucoup de parasites ou de distorsion.	• Changez l'orientation ou la position de l'antenne.	21
	• Éloignez l'antenne cadre AM de l'appareil.	21
	• Utilisez une antenne extérieure FM.	21
	• Éloignez l'antenne des autres câbles de connexion.	21

[Dispositif mémoire USB]

Symptôme	Cause/Solution	Page
Quand un dispositif mémoire USB est branché, "USB" n'est pas affiché dans le menu.	• L'appareil ne parvient pas à reconnaître le dispositif mémoire USB. Vérifiez la connexion.	19
	• Un dispositif mémoire USB non conforme à la classe de stockage de masse est connecté. Connectez un dispositif mémoire USB conforme à la classe de stockage de masse. • Il n'est pas possible de connecter un dispositif mémoire USB via un concentrateur USB.	- 19
Impossible de lire les fichiers contenus sur un dispositif mémoire USB.	• Réglez le format du dispositif mémoire USB sur "FAT16" ou "FAT32". Pour plus de détails, reportez-vous au mode d'emploi du dispositif mémoire USB.	-
	• Si le dispositif mémoire USB est divisé en partitions, seuls les fichiers contenus dans la partition supérieure pourront être lus.	-
	• Le fichier est enregistré dans un format incompatible. Veuillez l'enregistrer dans un format compatible.	-
	• Cet appareil ne peut pas lire les fichiers couverts par la protection des droits d'auteur.	-
Les noms de fichier ne s'affichent pas correctement ("...", etc.).	• Les caractères qui ne peuvent pas être affichés sur l'appareil sont remplacés par "." (point).	26
La qualité sonore est médiocre ou il y a du bruit à la lecture.	• Le fichier en cours de lecture a un faible débit binaire.	-
"Connection Error" s'affiche.	• Impossible de communiquer correctement. Mettez cet appareil hors tension, débranchez le dispositif mémoire USB, puis rebranchez-le.	-
	• Le dispositif mémoire USB ne répond pas. Mettez cet appareil hors tension, débranchez le dispositif mémoire USB, puis rebranchez-le.	-
"Overcurrent" s'affiche.	• Le dispositif mémoire USB consomme beaucoup trop d'énergie. Lorsque vous utilisez un disque dur USB portable qui peut être alimenté par un adaptateur CA, branchez son adaptateur.	-

[iPod]

Symptôme	Cause/Solution	Page
Impossible de lire l'iPod.	• Vérifiez les connexions de l'iPod.	19
	• Basculez la source d'entrée sur "USB".	23
	• Les types d'iPod incompatibles ne peuvent pas être lus.	19
"Connection Error" s'affiche.	• Impossible de communiquer correctement. Mettez cet appareil hors tension, débranchez l'iPod, puis rebranchez-le.	-
"Not Support" s'affiche.	• L'iPod connecté à l'appareil n'est pas compatible. Veuillez vérifier la compatibilité de l'iPod.	19
	• La version du logiciel de l'iPod connecté est ancienne. Veuillez la mettre à jour.	-
"Connection Error" s'affiche.	• L'iPod ne répond pas. Mettez cet appareil hors tension, débranchez l'iPod, puis rebranchez-le.	-
Lorsqu'un iPod est connecté, "No Connection" s'affiche.	• "No Connection" peut s'afficher si vous connectez à l'appareil un iPod dont la batterie est presque épuisée. Si cela se produit, rechargez l'iPod avant de le connecter à l'appareil.	-

[M-XPport]

Symptom	Cause/Solution	Page
L'audio n'est pas émis lorsqu'un récepteur sans fil (RX101) est connecté.	• Vérifiez que le dispositif Bluetooth et le récepteur sans fil (RX101) soient correctement jumelés.	-

[Télécommande]

Symptôme	Cause/Solution	Page
Impossible de commander l'appareil avec la télécommande.	• Les piles sont usées. Remplacez-les par des piles neuves.	81
	• Faites fonctionner la télécommande à une distance d'environ 23 ft / 7 m de cet appareil et à un angle de 30°.	81
	• Retirez tout obstacle se trouvant entre cet appareil et la télécommande.	81
	• Insérez les piles en respectant la polarité indiquée par les repères ⊕ et ⊖.	81
	• Le capteur de télécommande de l'appareil est exposé à une forte lumière (soleil, lampe fluorescente de type inverseur, etc.). Déplacez l'appareil afin que le capteur de télécommande ne soit plus exposé à une forte lumière.	81

Réinitialisation du microprocesseur

Effectuez cette procédure si l'affichage est anormal ou si aucune opération ne peut être effectuée. Lorsque le microprocesseur est réinitialisé, tous les réglages sont ramenés à leur valeur par défaut. Il est possible d'enregistrer différents réglages et resélectionnés sur cet l'appareil. Si les détails de réglages sont enregistrés avant de revenir aux valeurs par défaut, il est possible, une fois revenu aux valeurs par défaut, de sélectionner de nouveau les réglages aux valeurs enregistrées.

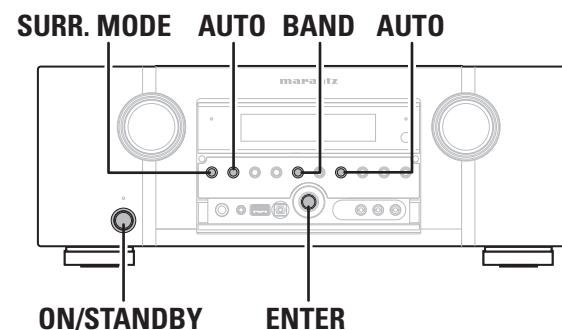
**1 Lorsque l'appareil est sous tension, appuyez sur BAND et ENTER pendant plus de 3 secondes.**

Lorsque "MEMORY SAVING" s'affiche à l'écran, "COMPLETE" apparaît pour vous informer que les réglages sont enregistrés.

2 Eteignez l'appareil à l'aide de ON/STANDBY.**3 Appuyez sur ON/STANDBY tout en appuyant sur SURROUND MODE et AUTO.****4 Lorsque l'affichage commence à clignoter à intervalles d'environ 1 seconde, relâchez les deux touches.****5 Appuyez sur BAND et MENU pendant plus de 3 secondes.**

Lorsque "MEMORY LOAD" s'affiche à l'écran, "COMPLETE" apparaît pour vous informer que les réglages sont revenus aux valeurs de l'étape 1.



- Pour sélectionner les valeurs par défaut de tous les réglages, exécutez les étapes 2 à 4 sans exécuter l'étape 1.
- Si à l'étape 4 l'affichage ne clignote pas à intervalles d'environ 1 seconde, recommencez à partir de l'étape 2.

Spécifications

Section audio

Amplificateur de puissance

Puissance nominale:	Avant: 110 W + 110 W (8 Ω, 20 Hz – 20 kHz avec 0,08 % T.H.D.)
	Centrale: 110 W (8 Ω, 20 Hz – 20 kHz avec 0,08 % T.H.D.)
	Surround: 110 W + 110 W (8 Ω, 20 Hz – 20 kHz avec 0,08 % T.H.D.)
	Surround arrière / Avant-haut: 110 W + 110 W (8 Ω, 20 Hz – 20 kHz avec 0,08 % T.H.D.)

Tension de sortie effective maximale :	Avant: 190 W + 190 W (6 Ω, 1 kHz avec 10 % T.H.D.)
	Centrale: 190 W (6 Ω, 1 kHz avec 10 % T.H.D.)
	Surround: 190 W + 190 W (6 Ω, 1 kHz avec 10 % T.H.D.)
	Surround arrière / Avant-haut: 190 W + 190 W (6 Ω, 1 kHz avec 10 % T.H.D.)
	6 – 8 Ω (SPEAKER A + B : 8 Ω)

Bornes de sortie:

Analogique

Sensibilité d'entrée / Impédance d'entrée:	175 mV/50 kΩ
Réponse en fréquence:	10 Hz – 100 kHz — +1, –3 dB (Mode SOURCE DIRECT)
S/B:	98 dB (IHF-A chargée, Mode SOURCE DIRECT)

Section vidéo

Bornes vidéo standard

Niveau d'entrée / sortie et impédance:	1 Vp-p, 75 Ω
Réponse en fréquence:	5 Hz – 10 MHz — +1, –3 dB

Borne vidéo composante couleur

Niveau d'entrée / sortie et impédance:	Signal Y (luminosité) — 1 Vp-p, 75 Ω
	Signal P _B / C _B — 0,7 Vp-p, 75 Ω
	Signal P _R / C _R — 0,7 Vp-p, 75 Ω
Réponse en fréquence:	5 Hz – 60 MHz — +0, –3 dB

Section HD Radio

	[FM]	[AM]
	(remarque: μV à 75 Ω/ohms, 0 dBf = 1 x 10 ⁻¹⁵ W)	
Plage de réception:	87,5 MHz – 107,9 MHz	530 kHz – 1710 kHz
Sensibilité utile:	1,5 μV (14,8 dBf)	18 μV
S/B (IHF-A):	MONO 78 dB	
	STEREO 68 dB	
	HD 85 dB	85 dB
Distorsion harmonique totale (à 1 kHz):	MONO 0,1 %	
	STEREO 0,2 %	
	HD 0,02 %	0,02 %

Généralités

Alimentation:	CA 120 V, 60 Hz
Consommation:	650 W
	0,2 W (veille)
	3,0 W (CEC veille)
Dimensions externes maximales:	440 (L) x 161 (H) x 389 (P) mm
Poids:	11,8 kg

Télécommande (RC011SR)

Piles:	R03/AAA (deux piles)
---------------	----------------------

Pour des raisons d'amélioration, les caractéristiques et l'apparence sont susceptibles d'être modifiées sans avertissement préalable.

Index

Chiffres

2.1 canaux	35, 38
3D	15
5.1 canaux	35, 37
6.1 canaux	35, 36
7.1 canaux	5, 35, 36

A

A2DP	21, 88
Accessoires	2
Adjust CH	59
Adobe RGB color / Adobe YCC601 color	88
Affichage	78
Affichage du volume principal	66
Amp Assign	61
Antenna Aiming	52
Antenne à boucle AM	21
Antenne intérieure FM	21
ARC	15
Aspect	54
Audio Adjust	56
Audio Delay	59
Audio Setup	64
Audio/Video Adjust	56
Audyssey Auto Setup	7, 39
Audyssey Dynamic EQ	58, 88
Audyssey Dynamic Volume	58, 88
Audyssey MultEQ	57, 78, 88
Audyssey Settings	57
Auto Lip Sync	64, 88
Auto Preset	51
Auto Setup	7, 39
Avant A/B (branchement)	37

B

Base Curve Copy	59
Bass	57, 65
Bass Setting	62
Bluetooth	21, 88
Brightness	60

C

Câble	
Câble audio	6, 17, 18, 19, 20, 22
Câble HDMI	6, 16
Câble numérique coaxial	17, 18
Câble optique	17, 19, 20
Câbles d'enceinte	6
Câble vidéo	17, 18, 19
Câble vidéo composable	17, 18

Caractères	49
Casque audio	77
Channel	65
Channel Level	43, 63
Chroma Level	60
C.Image	56
Circuit de protection	88
Codes préreglage	70
Commande HDMI	42
Condensation	3
Connexion	
7.1CH INPUT terminal	22
Amplificateur de puissance externe	22
Antenne	20
Borne RS-232C	41
Caméscope numérique	16, 19
Commande d'un boîtier	16, 18
Console de jeux	16
Cordon d'alimentation	6
Dispositif mémoire USB	19
Enceinte	5, 36
iPod (USB)	19
Lecteur Blu-ray	6, 16, 17
Lecteur CD	20
Lecteur DVD	16, 17
Magnétoscope	16, 18
Prises DC OUT (TRIGGER OUT)	41
Prises de télécommande	40
Récepteur sans fil	21
Réception HD Radio	15
SIRIUS	20
Tuner satellite	18
TV	6, 16, 17
TV par câble	18
Contrast	60
Conversion vidéo	14
Coupeure temporaire du son	24
Crossover Frequency	63
C.Width	56

D

D.Comp	56
Decode Mode	55
Deep Color	15, 88
Dimension	56
Display	67
Distance	62
DNR	60
Dolby	
Dolby Digital	32, 88
Dolby Digital EX	32, 88
Dolby Digital Plus	32, 88
Dolby Headphone	88

Dolby Pro Logic II	88
Dolby Pro Logic IIx	88
Dolby Pro Logic IIz	35, 88
Dolby TrueHD	32, 88
Dolby Virtual speaker	33, 88
Double amplificateur	38
DRC	56
DTS	32, 88
DTS 96/24	32, 89
DTS Digital Surround	89
DTS-ES Discrete 6.1	32, 89
DTS-ES Matrix 6.1	32, 89
DTS Express	89
DTS-HD	32, 89
DTS-HD High Resolution Audio	89
DTS-HD Master Audio	89
DTS NEO:6™ Surround	31, 89
DTS Neural Surround	32, 89
Dynamic EQ	58
Dynamic Volume	58

E

Enceinte	
Configuration	7, 39
Connexion	5, 36
Installation	5, 35
Enceinte avant-haut	35, 36
Enceinte surround arrière	5, 35, 36
Enhancer	60
EQ Customize	64

F

F.Height	62
Fonction apprentissage	72
Fonction fader	43
Fonction macro	74
Fonction Verrouillage panneau	44
Fréquence d'échantillonnage	89

G

Gamme dynamique	89
GUI	66

H

HDCP	15, 89
HDMI	15, 89
HDMI 1.4a	15
HDMI Audio Out	64
HDMI Control	64
HDMI Setup	64
Height Gain	57
HPF	65

HT-EQ	56
Hue	60

I

Impédance des enceintes	5, 89
Information	68
Audio Input Signal	68
HDMI Information	68
Preset Channel	68
Status	68
Input Assign	52
Input Mode	55
Input Setup	50
i/p Scaler	54

J

Jumelage	89
----------	----

L

Lecture	
Directe	33
Dispositif mémoire USB	24
iPod (USB)	26
Lecteur Blu-ray	24
Lecteur CD	24
Lecteur DVD	24
MP3	24
MPEG-4 AAC	24
Multicanal	31
Pure direct	33
Réception HD Radio	29
SIRIUS	27
Stéréo	33
WMA	24
ZONE2	46
Level Lch	65
Level Rch	65
LFE	56, 89

M

MAIN ZONE	45, 89
Manual EQ	59
Manual Setup	61
Marque commerciale	82
M-DAX	59
Message d'erreur (Auto Setup)	11
Minuterie sommeil	43
Mise hors tension (veille)	12
Mise sous tension	7
Mixage réducteur	89
Mode d'écoute	31
Mode direct	26

Mode surround.....	31, 83	Sélection de la source d'entrée.....	23
Mode Télécommande	26	Sélection des enceintes avant à utiliser	23
MP3.....	89	Setup Lock	67
MPEG.....	89	Shuffle.....	55
MPEG-4 AAC.....	89	Signal d'entrée	32, 85
MultEQ.....	57	SIRIUS.....	20, 27
Mute Level	65, 66	Source Delete	66
M-Xport	21	Source Level	55
O		Speaker Config.....	61
Option Setup.....	66	Speaker Setup.....	61
Display	67	Standby Source	64
GUI.....	66	Surround Parameter	56
Setup Lock	67	sYCC601 color.....	89
Source Delete.....	66	T	
Trigger Out	67	Télécommande	69, 80
Volume Control	66	Commande des composants.....	71
Zone Rename	67	Enregistrement des codes de pré réglage.....	70
P		Insertion des piles.....	81
Panneau arrière	79	Utiliser le matériel AV	69
Panneau avant.....	77	Tone	57
Panorama	56	Tone Control.....	57
Parameter Check.....	11	Treble	57, 65
Parental Lock.....	51	Trigger Out	67
Picture Adjust.....	60	V	
Plan du menu de l'interface graphique.....	47	Video	53
Playback Mode	55	Video Convert.....	54
Position d'écoute	8	Video Mode.....	54
Power Off Control	64	Video Select	53
Power On Level	65, 66	Volume Control	66
Préréglage des stations radio.....	29	Volume Level	65
Preset Name	52	Volume Limit	65, 66
Preset Skip	51	W	
Progressive Mode	54	WAV	89
R		WMA.....	89
Réception HD Radio.....	21, 29	X	
Reference Level Offset.....	58	x.v.Color	15, 89
Réglage du subwoofer	8	Z	
Réglage du volume principal	24	ZONE2.....	45, 78, 89
Réglages de la télécommande.....	68	Zone Rename	67
Réinitialisation du microprocesseur.....	92	Zone Setup.....	65
Rename	55		
Repeat	55		
Resolution	54		
RGB Range.....	64		
S			
Saisie de caractères	49		
S.Back	62		
Screensaver	66		



Device select : BD

Blu-ray Disc Player

D	Denon	5034, 5035, 5036
H	Hitachi	5031, 5032, 5033
I	Integra	5013
J	JWC	5014, 5015, 5017, 5018, 5019, 5020
L	LG	5010, 5011
M	Marantz	5000, 5026, 5027
	Mitsubishi	5024, 5025
O	Onkyo	5013
P	Panasonic	5001, 5002, 5003
	Philips	5004
	Pioneer	5005
R	RCA	5012
S	Samsung	5005
	Sharp	5028, 5029, 5030
	Sony	5007, 5008, 5009, 5016
T	Toshiba	5012
Y	Yamaha	5021, 5022, 5023

Device select : DVD

DVD Player

A	Aiwa	2036, 2037
	Apex	2012, 2017, 2018, 2019, 2021, 2034
B	BOSE	2038, 2039, 2063
D	Denon	2047, 2048
F	Funai	2049
G	GE	2009, 2020, 2029, 2033
H	Harman Kardon	2061
	Hitachi	2008, 2012, 2031
J	JVC	2006, 2010, 2040, 2041, 2042, 2043
K	Kenwood	2053, 2054
	Koss	2058
M	Magnavox	2007, 2011, 2023, 2025
	Marantz	2025, 2065
	Marantz (Blu-ray)	2064
	Mitsubishi	2011, 0215
O	Onkyo	2062
	Oritron	2009, 2030
P	Panasonic	2003, 2015, 2016, 2055
	Philips	2007, 2011, 2058
	Pioneer	2002, 2014, 2056
	Proscan	2009, 2020, 2032
R	RCA	2005, 2009, 2020, 2035, 2057

S	Sampo	2041
	Samsung	2008, 2012, 2022, 2024, 2027
	Sanyo	2050, 2052
	Sharp	2044, 2045
	Sherwood	2051
	Sony	2001, 2013, 2059
T	Toshiba	2004, 2008, 2026, 2028
Y	Yamaha	2046, 2060
Z	Zenith	2010

Device select : SAT

Satellite Receiver

A	Alphastar	4027
	Amstrad	4046, 4047, 4050
	Atsky	4048
B	B Sky B	4021, 4045, 4046
C	Chaparral	4039
D	DIRECTV	4001, 4016, 4044
	DISH Network	4030
	Drake	4026
E	Echostar	4007, 4017, 4018, 4019, 4020, 4062, 4063, 4064
	Eurosky	4047, 4056
	Express Vu	4017
F	Foxtel	4051
	Freestat	4056
	Fujitsu	4025
G	GE	4002, 4008, 4009
	General Instruments	4036, 4037
	Gradiente	4044, 4057
H	Hitachi	4001, 4015
	Hughes	4001, 4016
	Humax	4049, 4050, 4051, 4052, 4053
J	Janeil	4025
	JVC	4017
M	Mitsubishi	4001
N	Nokia	4058, 4059, 4060, 4061
O	Optima	4048
P	Panasonic	4004, 4010
	Philips	4031, 4035, 4044, 4057
	Proscan	4002, 4008, 4009, 4011
R	Radio Shack	4036, 4037
	RCA	4002, 4008, 4009, 4029
	Realistic	4040
	Rural Cable	4036
S	Samsung	4022, 4027, 4042, 4043, 4050, 4054, 4055
	Schneider	4041, 4043

	SKY	4044, 4045, 4057
	Skyplus	4048
	Skysat	4041, 4047, 4056
	Sony	4003, 4012, 4014, 4065, 4066, 4067
	Star Choice	4032
	Star Trak	4024
	STS	4038
	SuperDish	4028
T	Teac	4049
	Thomson	4046, 4056
	Toshiba	4001, 4034
U	Uniden	4005, 4006, 4013
	Universum	4056
V	Video Pall	4025
Z	Zenith	4023, 4025, 4033

Device select : TV

Television

A	Acer	1141
	Admiral	1002, 1009, 1089
	Aiko	1059
	Aiwa	1117, 1118
	Akai	1001
	Amtron	1023
	Anam	1113
	Anam National	1023, 1069, 1092
	AOC	1003, 1024, 1049, 1127
	Audiovox	1023
B	Bell & Howell	1009, 1025
	Benq	1104, 1142
	Broksonic	1003, 1097, 1098, 1113
C	Celebrity	1001
	Citizen	1003, 1013, 1023, 1026, 1059, 1063
	Colortyme	1003, 1043
	Contec	1113
	Contec/Cony	1023, 1045, 1047
	Craig	1020, 1022, 1023, 1113
	Crown	1023, 1067
	Curtis Mathes	1003, 1013, 1025, 1026, 1062, 1103, 1110
D	Daewoo	1003, 1013, 1024, 1035, 1036, 1059, 1084, 1101
	Daytron	1003, 1013, 1016
	Dimensia	1103, 1110
	Dumont	1003, 1010, 1153
E	Electroband	1001
	Electrohome	1001, 1003, 1069, 1133

	Emerson	1003, 1013, 1015, 1020, 1021, 1022, 1023, 1025, 1038, 1044, 1045, 1048, 1055, 1061, 1094, 1096, 1099, 1101, 1113
	Envision	1003
F	Fisher	1025, 1051, 1091, 1160
	Fujitsu	1038, 1124, 1125, 1155
	Funai	1023, 1038, 1113
G	Gateway	1150
	GE	1003, 1018, 1022, 1046, 1054, 1069, 1085, 1103, 1110, 1113, 1133, 1136, 1153
	Goldstar	1003, 1013, 1024, 1030, 1045, 1080, 1100, 1112, 1154
H	Hallmark	1003
	Hisense	1116
	Hitachi	1003, 1012, 1031, 1032, 1037, 1041, 1045, 1047, 1065, 1068, 1082, 1088, 1094, 1139, 1140, 1145, 1159
I	Infiniti	1067
J	Janeil	1134
	JBL	1067
	JC Penney	1003, 1013, 1018, 1019, 1024, 1026, 1046, 1047, 1054, 1063, 1083, 1085, 1100, 1103, 1110, 1112, 1133, 1154
	Jensen	1003
	JVC	1028, 1029, 1045, 1047, 1050, 1060, 1065
K	Kawasho	1001, 1003
	Kenwood	1003
	Kloss Novabeam	1023, 1056, 1057, 1134
	KTV	1013, 1023, 1033, 1034, 1073, 1099, 1113
L	LG	1024, 1030
M	M.Wards	1002, 1009, 1038
	Magnavox	1003, 1052, 1053, 1056, 1057, 1063, 1067, 1081, 1106
	Marantz	1003, 1031, 1067, 1122
	Mitsubishi	1003, 1024, 1051, 1115, 1122, 1133
	Motorola	1014, 1069
N	NEC	1003, 1012, 1024, 1043, 1069
	NET-TV	1137, 1150
O	Orion	1020, 1096
P	Panasonic	1017, 1067, 1069, 1095, 1111
	Philips	1003, 1011, 1045, 1052, 1054, 1056, 1057, 1058, 1063, 1067, 1069, 1106
	Pioneer	1003, 1018, 1037, 1070, 1071, 1094, 1145, 1147, 1149

	PlasmSync	1135
	Portland	1003, 1013, 1024, 1059
	Price Club	1026
	Prism	1018
	Proscan	1004, 1005, 1006, 1007, 1008, 1085, 1103, 1110
	Proton	1003, 1045
Q	Quasar	1010, 1069, 1073, 1111, 1153
R	Radio Shack	1003, 1013, 1015, 1023, 1024, 1025, 1045, 1100, 1103, 1110, 1113
	RCA	1003, 1004, 1005, 1006, 1007, 1008, 1014, 1024, 1049, 1069, 1075, 1079, 1085, 1087, 1088, 1093, 1094, 1101, 1103, 1110, 1113, 1153
	Realistic	1013, 1015, 1023, 1025, 1045, 1100, 1103, 1110
	Runco	1010, 1153
S	Sampo	1150
	Samsung	1003, 1013, 1024, 1026, 1040, 1045, 1062, 1078, 1083, 1090, 1100, 1105, 1114, 1120, 1121, 1146, 1148, 1157
	Sansui	1119
	Sanyo	1003, 1025, 1051, 1072, 1077, 1091, 1156, 1157, 1158
	Sharp	1003, 1013, 1014, 1015, 1045, 1055, 1064, 1066, 1076, 1089, 1123
	Signature	1009
	Sony	1001, 1102, 1108
	Soundesign	1003, 1023, 1038, 1063, 1113
	Starlite	1023
	Supre-Macy	1134
	Sylvania	1003, 1039, 1042, 1052, 1053, 1056, 1057, 1063, 1067, 1089, 1151
	Symphonic	1023, 1039, 1044
T	Tandy	1014
	Tatung	1069
	Technics	1018
	Techwood	1003, 1018
	Teknika	1003, 1009, 1013, 1023, 1024, 1026, 1038, 1045, 1047, 1059, 1063, 1111, 1113
	Telecaption	1074
	Toshiba	1003, 1019, 1025, 1026, 1042, 1074, 1098, 1107, 1111, 1135, 1136
	Totevision	1013
U	Universal	1046, 1054
V	Video Concepts	1113

	Viewsonic	1006, 1022, 1109, 1128, 1129, 1130, 1131, 1138, 1143, 1145, 1150
W	Wards	1003, 1009, 1015, 1024, 1038, 1044, 1046, 1052, 1054, 1056, 1057, 1067, 1086, 1103, 1110
	White Westinghouse	1001, 1101
Y	Yamaha	1003, 1024
Z	Zenith	1003, 1009, 1010, 1132, 1144, 1153

Device select : CD

CD Player

A	AIWA	3001, 3002, 3003
	AKAI	3004, 3005, 3006
	AUDIO	3007
	AUDIO LABS	3008
C	CALIFORNIA	3008
	CARVER	3010, 3011, 3009
	CASIO	3012, 3020
	CURTIS	3020, 3012
D	DENON	3013
E	EMERSON	3014
F	FISHER	3011, 3015, 3016, 3017, 3018
G	GE	3019
	GENEXXA	3014, 3021, 3020
H	HARMON	3022, 3023, 3051
	HITACHI	3020
I	INKEL	3024
J	JC PENNEY	3012, 3020, 3025
	JVC	3026, 3027
K	KARDON	3022, 3051, 3023
	KRELL	3010
L	LUXMAN	3035, 3036, 3037, 3038
	LX I	3012, 3020, 3014
M	MAGNAVOX	3010, 3039, 3040
	MARANTZ	3010, 3041, 3042, 3043
	MATHES	3012, 3020
	MCS	3012, 3020
	MGA	3023
	MISSION	3010
	MITSUBISHI	3023, 3044
N	NAD	3034, 3045
	NAKAMICHI	3046, 3047, 3048
	NEC MCS	3025
	NIKKO	3007, 3016
O	ONKYO	3049, 3050, 3051, 3052, 3055, 3102, 3103
	OPTIMUS	3011, 3014, 3020, 3028, 3053, 3054, 3056, 3057, 3058, 3059

P	PANASONIC	3008, 3060, 3061
	PHILIPS	3009, 3010, 3010, 3040
	PIONEER	3020, 3021, 3062, 3063, 3064
Q	QUASAR	3008
R	RCA	3011, 3014, 3065, 3066, 3067, 3068, 3069
	REALISTIC	3011, 3014, 3020, 3042, 3054, 3057
	ROTEL	3010
	RS ORIGINAL	3070
S	SAE	3010, 3083
	SAMSUNG	3071
	SANSUI	3014, 3068, 3072, 3073
	SANYO	3011, 3018, 3074, 3075, 3076
	SCOTT	3014
	SEARS	3012, 3014, 3020, 3028, 3042
	SHARP	3028, 3042, 3077
	SHERWOOD	3042, 3056, 3070, 3078, 3024
	SHURE	3025
	SONY	3039, 3079, 3080, 3081, 3082, 3097, 3098, 3099, 3100, 3101
	SYLVANIA	3010
	SYMPHONIC	3083
T	TEAC	3016, 3042, 3057, 3083, 3084, 3085, 3086
	TECHNICA	3007, 3008, 3061, 3087, 3088
	THETA DIGITAL	3040
	TOSHIBA	3045
V	VICTOR	3026
Y	YAMAHA	3007, 3089, 3090, 3091, 3092
Z	ZENITH	3016, 3093, 3094, 3095, 3096

Dimensions / Dimensions / Dimensions

Unit : mm (in)

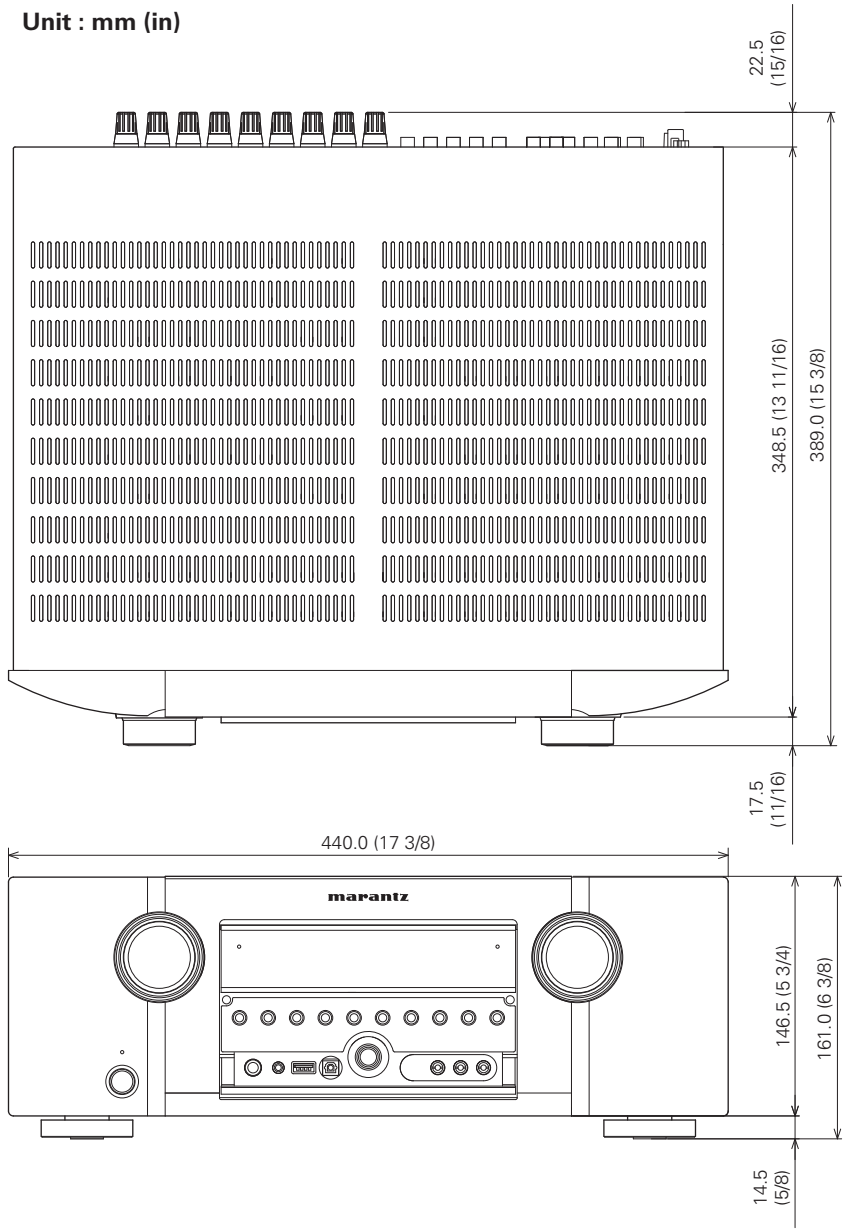

www.marantz.com

You can find your nearest authorized distributor or dealer on our website.

marantz[®] is a registered trademark.