

# marantz®

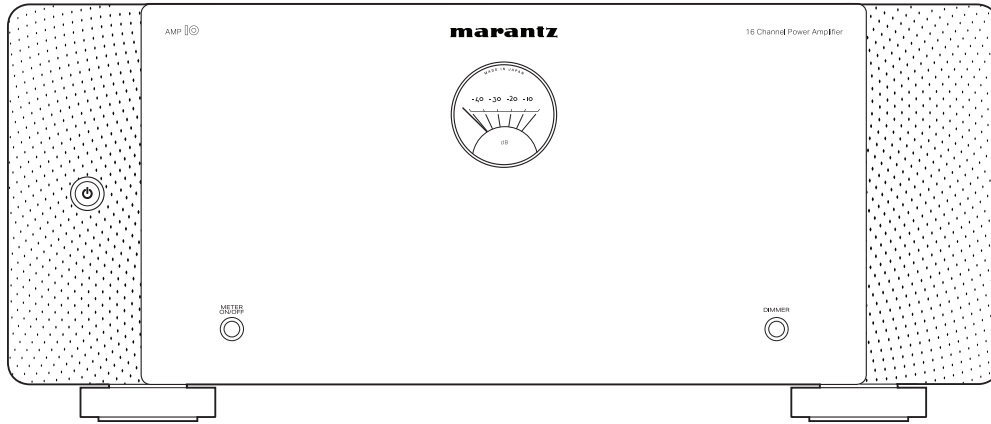

AMP  | Power Amplifier

かんたんスタートガイド

# ようこそ

本製品をお買い上げいただき、ありがとうございます。  
本機にMarantz製AVプリアンプ AV 10 およびスピーカー（市販）を接続することで、さまざまなサラウンドシステムを構築できます。  
本書では、本機とAVプリアンプおよびスピーカーの接続方法について説明します。

## お困りのときは：

当社のお客様相談センターにお問い合わせください。

### お客様相談センター

**☎ 0570 (666) 112 または 050 (3388) 6801**

FAX：044 (330) 1367

- 受付時間 10：00～18：00  
（当社休日および祝日を除く、月～金曜日）
- お問い合わせをいただく前に、ホームページのFAQをご確認ください。  
<https://marantz-jp.custhelp.com/app/answers/list>
- メールでお問い合わせをいただくこともできます。  
<https://marantz-jp.custhelp.com/app/ask>

# 設定をはじめる前に

## 設定に必要なもの

---

RCAケーブル



または

XLRケーブル



AVプリアンプ

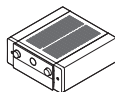

スピーカー

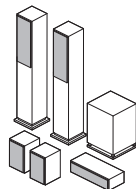

スピーカーケーブル



## 内容品を確認する

---

かんたんスタート  
ガイド(本書)

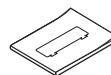

安全にお使いいただく  
ために



保証書



本機

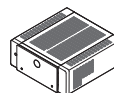

電源コード (本機専用)



リモートコントロール  
ケーブル



アンプコントロール  
ケーブル



スピーカーターミナル  
レンチ



# 設定の手順

## ① スピーカーを接続する

本機とスピーカーを接続するには、3つの接続方法があります。

- ノーマル接続
- バイアンプ接続
- BTL接続（ブリッジ接続）

本機リアパネルのNORMAL/BI-AMP/BTLスイッチを、接続方法に応じて設定してください。

### ご注意

NORMAL/BI-AMP/BTLスイッチの設定は、必ず電源を入れる前におこなってください。電源を入れた後に設定を切り替えても、設定は反映されません。

## ■ ノーマル接続

本機とスピーカーをスピーカーケーブルで接続します。本機とスピーカーの+端子同士、-端子同士を接続してください。NORMAL/BI-AMP/BTLスイッチのお買い上げ時の設定は“NORMAL”です。

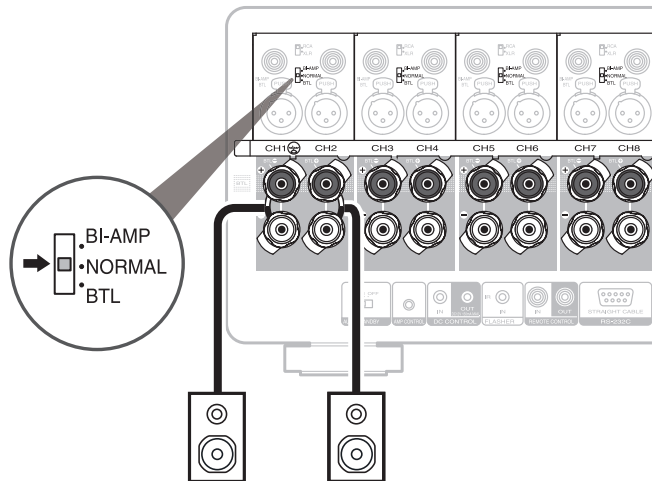

## ■バイアンプ接続

バイアンプに対応したスピーカーのツイーター用端子とウーハー用端子にそれぞれ別のアンプを接続することで、より高音質な再生をお楽しみいただけます。

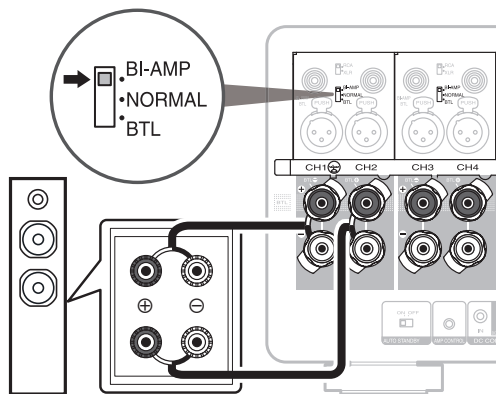

- バイアンプ接続をおこなう場合は、スピーカーのウーハー端子とツイーター端子を接続している短絡板または短絡用ワイヤーを必ず外してください。

## ■BTL接続（ブリッジ接続）

1本のスピーカーを2つのアンプで駆動することで、よりパワフルな再生をお楽しみいただけます。

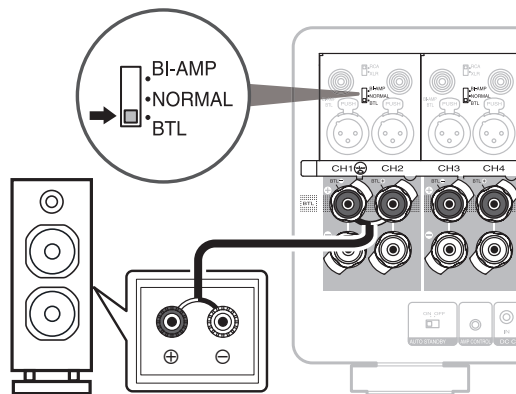

- BTLモードでは2×200W（8Ω）のステレオアンプを400Wのモノラルアンプとして使用できます。このアンプ構成により優れたS/N比を得られ、またスピーカーに対する駆動力が向上します。

## スピーカーターミナルレンチの使い方

付属のスピーカーターミナルレンチをスピーカー端子に装着すると、スピーカー端子を回しやすくなります。

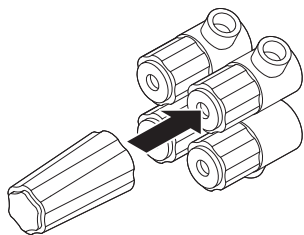

緩める

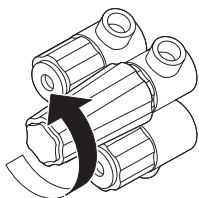

締める

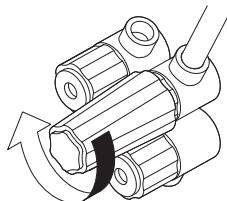

- スピーカーターミナルレンチにはマグネットが内蔵されており、リアパネルに付けることができます。スピーカーを接続した後は、付属品の箱にしまうなど大切に保管してください。

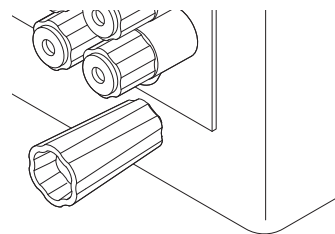

## 2 AVプリアンプを接続する

本機とAVプリアンプの接続方法にはアンバランス接続およびバランス接続の2つがあります。接続方法に応じて、本機リアパネルのRCA/XLR INPUTスイッチを設定してください。

### ご注意

RCA/XLR INPUTスイッチの設定は、必ず電源を入れる前におこなってください。電源を入れた後に設定を切り替えても、設定は反映されません。

### ■UNBALANCED RCA INPUT端子に接続する (アンバランス接続)

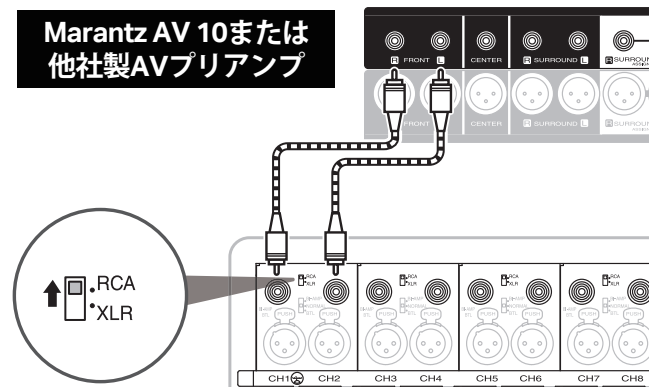

## ■BALANCED XLR INPUT端子に接続する (バランス接続)

**Marantz AV 10または  
他社製AVプリアンプ**

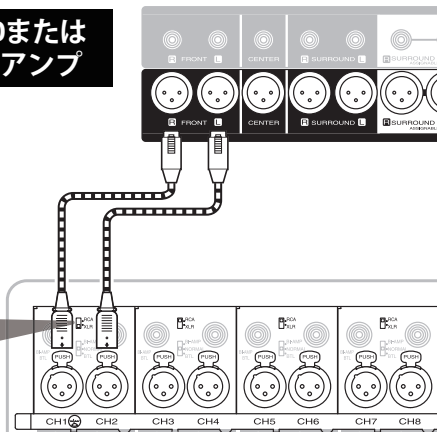
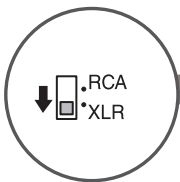

### ご注意

スピーカーをバイアンプ接続またはBTL接続した場合、RCAケーブルまたはXLRケーブルは奇数チャンネル（CH1、CH3、CH5、CH7…）に接続してください。偶数チャンネル（CH2、CH4、CH6、CH8…）には接続しないでください。

**Marantz AV 10または  
他社製AVプリアンプ**

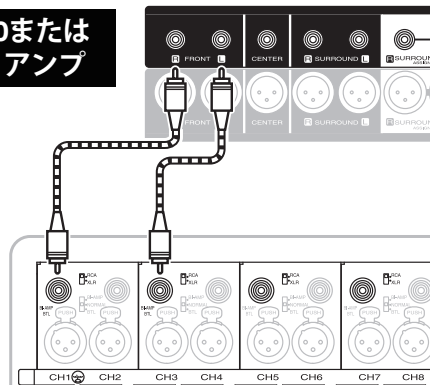



### 3 電源コードを接続する

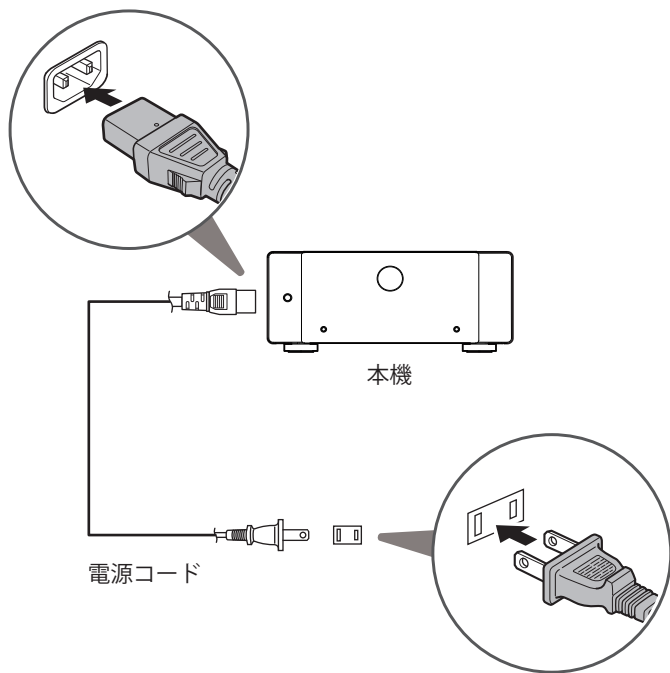

### 4 本機の電源を入れる

⏻ ボタンを押して、本機の電源を入れてください。

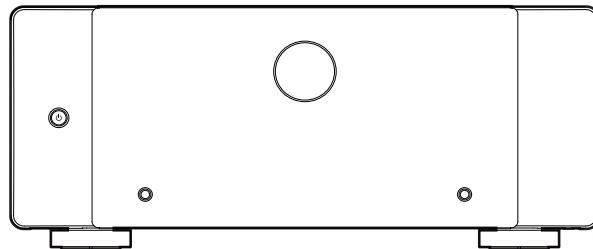

# 取扱説明書について

## コントロールケーブル（付属）について

本機には次の2種類のコントロールケーブルを付属しています。接続する機器に合わせてお使いください。

### アンプコントロールケーブル

AMP CONTROL端子を持つMarantz製AVプリアンプと本機を接続すると、以下の連動操作ができます。

- AVプリアンプの電源オン/スタンバイ操作に本機の電源オン/スタンバイを連動させる。
- AVプリアンプのディスプレイ輝度設定操作に本機のフロントパネルイルミネーションを連動させる。

### リモートコントロールケーブル

REMOTE CONTROL端子を持つMarantz製品と本機を接続すると、以下の連動操作ができます。

- Marantz製品の電源オン/スタンバイ操作に本機の電源オン/スタンバイを連動させる。

接続方法などの詳細は、取扱説明書をご覧ください。

より詳しい設定や操作の説明は、オンラインマニュアルをご覧ください。タブレットまたはパソコンから、Webブラウザを立ち上げて、次のURLを入力してください。

[manuals.marantz.com/AMP10/JP/JA/](http://manuals.marantz.com/AMP10/JP/JA/)



オンラインマニュアル

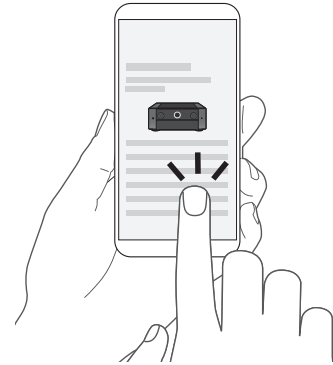



当社製品のご相談と修理についてのお問い合わせは、お買い上げ店または下記窓口にご連絡ください。

## お客様相談センター

 0570 (666) 112 または 050 (3388) 6801

FAX : 044 (330) 1367

- 受付時間 10 : 00 ~ 18 : 00  
(当社休日および祝日を除く、月~金曜日)
- お問い合わせをいただく前に、ホームページのFAQをご確認ください。  
<https://marantz-jp.custhelp.com/app/answers/list>
- メールでお問い合わせをいただくこともできます。  
<https://marantz-jp.custhelp.com/app/ask>

\* 電話番号・ファックス番号・URL は変更になる場合があります。

## 修理相談窓口

 0570 (666) 811

- 受付時間 9 : 30 ~ 12 : 00、13 : 00 ~ 17 : 30  
(当社休日および祝日を除く、月~金曜日)
  - 上記番号がご利用いただけない場合  0466 (86) 9520
  - 故障・修理・その他のサービス関連情報については、次の当社ホームページでもご確認いただけます。  
<https://www.marantz.jp/ja-jp/support/serviceinformation>
  - 代表修理窓口  
首都圏サービスセンター  
〒 252-0816 神奈川県藤沢市遠藤 2010-16  
FAX : 0466 (86) 9522
- \* ディーアンドエムホールディングス本社では製品の修理を受け付けておりません。  
お持ち込みいただいても受け取ることができませんのでご了承ください。

# marantz®

株式会社 ディーアンドエムホールディングス

〒 210-8569

神奈川県川崎市川崎区日進町 2 番地 1 D&M ビル

Printed in Japan 5411 11957 00AS  
© 2022 Sound United. All Rights Reserved.