





marantz[®] Network Audio Player
NA7004

User Guide

SAFETY PRECAUTIONS



CAUTION
RISK OF ELECTRIC SHOCK
DO NOT OPEN



CAUTION:
TO REDUCE THE RISK OF ELECTRIC SHOCK, DO NOT REMOVE COVER (OR BACK). NO USER-SERVICEABLE PARTS INSIDE. REFER SERVICING TO QUALIFIED SERVICE PERSONNEL.

The lightning flash with arrowhead symbol, within an equilateral triangle, is intended to alert the user to the presence of uninsulated "dangerous voltage" within the product's enclosure that may be of sufficient magnitude to constitute a risk of electric shock to persons.

The exclamation point within an equilateral triangle is intended to alert the user to the presence of important operating and maintenance (servicing) instructions in the literature accompanying the appliance.

WARNING:
TO REDUCE THE RISK OF FIRE OR ELECTRIC SHOCK, DO NOT EXPOSE THIS APPLIANCE TO RAIN OR MOISTURE.

IMPORTANT SAFETY INSTRUCTIONS

1. Read these instructions.
2. Keep these instructions.
3. Heed all warnings.
4. Follow all instructions.
5. Do not use this apparatus near water.
6. Clean only with dry cloth.
7. Do not block any ventilation openings. Install in accordance with the manufacturer's instructions.
8. Do not install near any heat sources such as radiators, heat registers, stoves, or other apparatus (including amplifiers) that produce heat.
9. Do not defeat the safety purpose of the polarized or grounding-type plug. A polarized plug has two blades with one wider than the other. A grounding type plug has two blades and a third grounding prong. The wide blade or the third prong are provided for your safety. If the provided plug does not fit into your outlet, consult an electrician for replacement of the obsolete outlet.
10. Protect the power cord from being walked on or pinched particularly at plugs, convenience receptacles, and the point where they exit from the apparatus.
11. Only use attachments/accessories specified by the manufacturer.
12. Use only with the cart, stand, tripod, bracket, or table specified by the manufacturer, or sold with the apparatus. When a cart is used, use caution when moving the cart/apparatus combination to avoid injury from tip-over.
13. Unplug this apparatus during lightning storms or when unused for long periods of time.
14. Refer all servicing to qualified service personnel. Servicing is required when the apparatus has been damaged in any way, such as power-supply cord or plug is damaged, liquid has been spilled or objects have fallen into the apparatus, the apparatus has been exposed to rain or moisture, does not operate normally, or has been dropped.
15. Batteries shall not be exposed to excessive heat such as sunshine, fire or the like.



CAUTION:

To completely disconnect this product from the mains, disconnect the plug from the wall socket outlet.

The mains plug is used to completely interrupt the power supply to the unit and must be within easy access by the user.

PRECAUTION:

Pour déconnecter complètement ce produit du courant secteur, débranchez la prise de la prise murale.

La prise secteur est utilisée pour couper complètement l'alimentation de l'appareil et l'utilisateur doit pouvoir y accéder facilement.

PRECAUCIÓN:

Para desconectar completamente este producto de la alimentación eléctrica, desconecte el enchufe del enchufe de la pared.

El enchufe de la alimentación eléctrica se utiliza para interrumpir por completo el suministro de alimentación eléctrica a la unidad y debe de encontrarse en un lugar al que el usuario tenga fácil acceso.

FCC INFORMATION (For US customers)

1. COMPLIANCE INFORMATION

Product Name: Network Audio Player

Model Number: NA7004

This product complies with Part 15 of the FCC Rules. Operation is subject to the following two conditions: (1) this product may not cause harmful interference, and (2) this product must accept any interference received, including interference that may cause undesired operation.

Marantz America, Inc.

(a D & M Holdings Company)

100 Corporate Drive,

Mahwah, NJ, 07430, U.S.A.

Tel. (630) 741-0300

2. IMPORTANT NOTICE: DO NOT MODIFY THIS PRODUCT

This product, when installed as indicated in the instructions contained in this manual, meets FCC requirements. Modification not expressly approved by Marantz may void your authority, granted by the FCC, to use the product.

3. IMPORTANT

When connecting this product to network hub or router, use only shielded STP or ScTP LAN cables which is available at retailer.

Follow all installation instructions. Failure to follow instructions could void your authority, granted by the FCC, to use the product.

4. NOTE

This product has been tested and found to comply with the limits for a Class B digital device, pursuant to Part 15 of the FCC Rules. These limits are designed to provide reasonable protection against harmful interference in a residential installation.

This product generates, uses and can radiate radio frequency energy and, if not installed and used in accordance with the instructions, may cause harmful interference to radio communications. However, there is no guarantee that interference will not occur in a particular installation. If this product does cause harmful interference to radio or television reception, which can be determined by turning the product OFF and ON, the user is encouraged to try to correct the interference by one or more of the following measures:

- Reorient or relocate the receiving antenna.
- Increase the separation between the equipment and receiver.
- Connect the product into an outlet on a circuit different from that to which the receiver is connected.
- Consult the local retailer authorized to distribute this type of product or an experienced radio/TV technician for help.

For Canadian customers:

This Class B digital apparatus complies with Canadian ICES-003.

Cet appareil numérique de la classe B est conforme à la norme NMB-003 du Canada.

☐ NOTES ON USE / OBSERVATIONS RELATIVES A L'UTILISATION / NOTAS SOBRE EL USO

WARNINGS	AVERTISSEMENTS	ADVERTENCIAS
<ul style="list-style-type: none"> • Avoid high temperatures. Allow for sufficient heat dispersion when installed in a rack. • Handle the power cord carefully. Hold the plug when unplugging the cord. • Keep the unit free from moisture, water, and dust. • Unplug the power cord when not using the unit for long periods of time. • Do not obstruct the ventilation holes. • Do not let foreign objects into the unit. • Do not let insecticides, benzene, and thinner come in contact with the unit. • Never disassemble or modify the unit in any way. • Ventilation should not be impeded by covering the ventilation openings with items, such as newspapers, tablecloths or curtains. • Naked flame sources such as lighted candles should not be placed on the unit. • Observe and follow local regulations regarding battery disposal. • Do not expose the unit to dripping or splashing fluids. • Do not place objects filled with liquids, such as vases, on the unit. • Do not handle the mains cord with wet hands. • When the switch is in the OFF position, the equipment is not completely switched off from MAINS. • The equipment shall be installed near the power supply so that the power supply is easily accessible. 	<ul style="list-style-type: none"> • Eviter des températures élevées. Tenir compte d'une dispersion de chaleur suffisante lors de l'installation sur une étagère. • Manipuler le cordon d'alimentation avec précaution. Tenir la prise lors du débranchement du cordon. • Protéger l'appareil contre l'humidité, l'eau et la poussière. • Débrancher le cordon d'alimentation lorsque l'appareil n'est pas utilisé pendant de longues périodes. • Ne pas obstruer les trous d'aération. • Ne pas laisser des objets étrangers dans l'appareil. • Ne pas mettre en contact des insecticides, du benzène et un diluant avec l'appareil. • Ne jamais placer de flamme nue sur l'appareil, notamment des bougies allumées. • Veillez à respecter les lois en vigueur lorsque vous jetez les piles usagées. • L'appareil ne doit pas être exposé à l'eau ou à l'humidité. • Ne pas poser d'objet contenant du liquide, par exemple un vase, sur l'appareil. • Ne pas manipuler le cordon d'alimentation avec les mains mouillées. • Lorsque l'interrupteur est sur la position OFF, l'appareil n'est pas complètement déconnecté du SECTEUR (MAINS). • L'appareil sera installé près de la source d'alimentation, de sorte que cette dernière soit facilement accessible. 	<ul style="list-style-type: none"> • Evite altas temperaturas. Permite la suficiente dispersión del calor cuando está instalado en la consola. • Maneje el cordón de energía con cuidado. Sostenga el enchufe cuando desconecte el cordón de energía. • Mantenga el equipo libre de humedad, agua y polvo. • Desconecte el cordón de energía cuando no utilice el equipo por mucho tiempo. • No obstruya los orificios de ventilación. • No deje objetos extraños dentro del equipo. • No permita el contacto de insecticidas, gasolina y diluyentes con el equipo. • Nunca desarme o modifique el equipo de ninguna manera. • La ventilación no debe quedar obstruida por haberse cubierto las aperturas con objetos como periódicos, manteles o cortinas. • No deberán colocarse sobre el aparato fuentes inflamables sin protección, como velas encendidas. • A la hora de deshacerse de las pilas, respete la normativa para el cuidado del medio ambiente. • No exponer el aparato al goteo o salpicaduras cuando se utilice. • No colocar sobre el aparato objetos llenos de líquido, como jarros. • No maneje el cable de alimentación con las manos mojadas. • Cuando el interruptor está en la posición OFF, el equipo no está completamente desconectado de la alimentación MAINS. • El equipo se instalará cerca de la fuente de alimentación de manera que resulte fácil acceder a ella.

☐ CAUTIONS ON INSTALLATION
PRÉCAUTIONS D'INSTALLATION
EMPLAZAMIENTO DE LA INSTALACIÓN

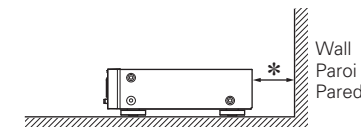
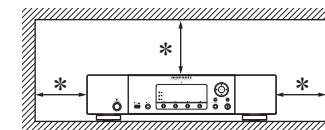

*** For proper heat dispersal, do not install this unit in a confined space, such as a bookcase or similar enclosure.**

- More than 0.1 m (4 in.) is recommended.
- Do not place any other equipment on this unit.

*** Pour permettre la dissipation de chaleur requise, n'installez pas cette unité dans un espace confiné tel qu'une bibliothèque ou un endroit similaire.**

- Une distance de plus de 0,1 m (4 po) est recommandée.
- Ne placez aucun matériel sur cet appareil.

*** Para la dispersión del calor adecuadamente, no instale este equipo en un lugar confinado tal como una librería o unidad similar.**

- Se recomienda dejar más de 0,1 m (4 pulg.) alrededor.
- No coloque ningún otro equipo sobre la unidad.

Contenu

Mise en route	2
Accessoires	2
Main features	2
Précautions de manipulation	2
À propos de ce manuel	2
À propos de la télécommande	3
Insertion des piles.....	3
Portée de la télécommande.....	3
Connexions	4
Connexions analogiques	4
Connexions numériques	4
Sortie audio numérique.....	4
Entrée audio numérique.....	5
Connexion de PC	5
Connexion à un réseau domestique (LAN)	6
Système requis.....	6
Connexion d'un iPod	6
Support pour iPod	7
Connexion d'un dispositif mémoire USB	8
Raccordement d'autres appareils	8
Connexion du cordon d'alimentation	8
Basic operations	9
Préparations	9
Mise sous tension.....	9
Extinction.....	9
Opérations possibles pendant la lecture	9
Sélection de la source d'entrée.....	9
M-DAX (Marantz Dynamic Audio eXpander).....	9
Sélection de la luminosité de l'affichage.....	10
Écoute avec un casque audio.....	10
Réglage de la sortie numérique.....	10
Lecture iPod®	11
Avant d'utiliser une clé USB ou un iPod.....	11
Lecture du contenu d'un iPod.....	11
Répétition de la lecture (Répétition).....	11
Lecture aléatoire (Aléatoire).....	12
Pour déconnecter l'iPod.....	12

Lecture du contenu d'un dispositif mémoire USB	12
Lecture des fichiers d'un dispositif mémoire USB.....	12
Lecture audio réseau	13
Écoute de radio Internet.....	13
Lecture de fichiers stockés sur un serveur de musique.....	14
Écoute de Napster.....	14
Écoute de Pandora.....	15
Écouter la Rhapsody.....	17
Utilisation en tant que convertisseur numérique-analogique	19
Connexion et lecture depuis un appareil numérique (Opt/Coax).....	19
Connexion et lecture depuis un ordinateur (USB).....	19
Fonction Favoris	20
Enregistrement de stations de radio Internet et serveurs de musique dans la liste des favoris.....	20
Appel de stations radio Internet ou fichiers enregistrés dans la liste des favoris.....	20
Suppression de stations radio Internet ou fichiers enregistrés dans la liste des favoris.....	20

Opérations avancées	21
Carte des menus	21
Connexion d'un récepteur sans fil	22
Connexion par connecteurs de télécommande	22
Raccordement pour la commande à distance	22
Setting the remote control.....	22
Réglage du réseau [Network]	23
Connexion au réseau.....	23
Connexion réseau (DHCP=Off).....	23
Proxy settings.....	24
Network Standby.....	24
PC Language.....	24
Friendly Name Edit.....	24
Réglage des autres paramètres [Other]	25
Veille automatique.....	25
Économiseur d'écran.....	25
Mise à jour du micrologiciel.....	25
Autres fonctions	26
Saisie de caractères.....	26
Fonction de contrôle Internet.....	27
Mémoire Dernière fonction.....	27
Initialisation du microprocesseur.....	27

Informations	28
Nomenclature des pièces et des fonctions	28
Panneau avant.....	28
Panneau arrière.....	29
Télécommande.....	29
iPod®	30
Dispositif mémoire USB	30
Information importante.....	30
Audio réseau	31
Information importante.....	31

Explication des termes	32
-------------------------------------	----

Dépistage des pannes	33
-----------------------------------	----

Spécifications	35
-----------------------------	----

Index	36
--------------------	----

Mise en route

Nous vous remercions d'avoir acheté ce produit Marantz. Pour assurer un bon fonctionnement de l'appareil, veuillez lire avec attention ce manuel avant l'utilisation.

Après l'avoir lu, conservez-le afin de pouvoir vous y reporter ultérieurement.

Accessoires

Vérifiez que les composants suivants sont fournis avec l'appareil.

① Télécommande.....	1
② Piles R03/AAA	2
③ Cordon d'alimentation CA (longueur du cordon: environ 4,9 ft / 1,5 m)	1
④ Câble de connexion audio (longueur du cordon: environ 3,3 ft / 1,0 m)	1
⑤ Câble de connexion de la télécommande	1
⑥ Support pour iPod.....	1
⑦ Manuel de l'Utilisateur	1
⑧ Carte de garantie (États-Unis).....	1
⑨ Carte de garantie (Canada)	1

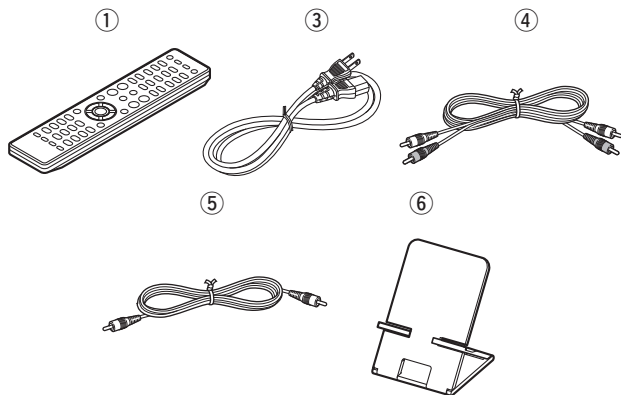

Main features

Circuit filtrant à faible bruit et faible distorsion et amplificateur de sortie grande vitesse HDAM de type SA2 avec entrée différentielle de type HDAM

Intégration d'un convertisseur N/A évolué Cirrus Logic, le CS4398

Peut être utilisé comme adaptateur D/A via l'entrée numérique (USB/COAXIAL/OPTICAL).

Circuit de casque haute qualité

DLNA ver. 1.5 pris en charge pour le réseau audio

Radio Internet par vTuner.

Entrée USB "Made for iPod" et "Made for iPhone".

M-XPport pour connexion sans fil Bluetooth (avec RX101 en option).

OELD (Organic Electroluminescence Display) sur 3 lignes.

Châssis double couche.

Précautions de manipulation

• Avant la mise sous tension

Vérifiez une fois de plus que toutes les connexions sont correctes et que tous les câbles sont correctement installés.

• Certains circuits restent sous tension même lorsque l'appareil est mis en mode veille. En cas d'absence prolongée, débranchez le cordon d'alimentation de la prise murale.

• Condensation

De la condensation peut se former en cas d'écart de température important entre l'intérieur de l'appareil et la pièce. Ceci pourrait provoquer d'éventuelles pannes.

Dans ce cas, laissez l'appareil débranché pendant une ou deux heures jusqu'à ce qu'il soit de nouveau à la température ambiante.

• Précautions concernant les téléphones portables

L'utilisation d'un téléphone portable à proximité de l'appareil peut provoquer des interférences/ bruits. Dans ce cas, il suffit d'éloigner le téléphone de l'appareil quand il fonctionne.

• Pour déplacer l'unité

Éteignez l'appareil et débranchez le cordon d'alimentation de la prise secteur.

Ensuite, déconnectez les câbles reliant l'appareil à d'autres systèmes.

À propos de ce manuel

☐ Touches de commande

Les opérations décrites dans ce manuel reposent principalement sur l'utilisation des touches de la télécommande.

☐ Symboles



Ce symbole indique la page de référence à laquelle se trouvent les informations correspondantes.



Ce symbole signale des informations supplémentaires et des conseils d'utilisation.

REMARQUE

Ce symbole signale des points pour rappeler des opérations ou des limitations fonctionnelles.

☐ Illustrations

Notez que les illustrations présentées dans les présentes instructions peuvent être légèrement différentes de l'appareil réel aux fins de l'explication.

À propos de la télécommande

Insertion des piles

- ① Déposez le couvercle arrière de la télécommande.
- ② Placez deux piles R03/AAA dans le compartiment à piles dans le sens indiqué.

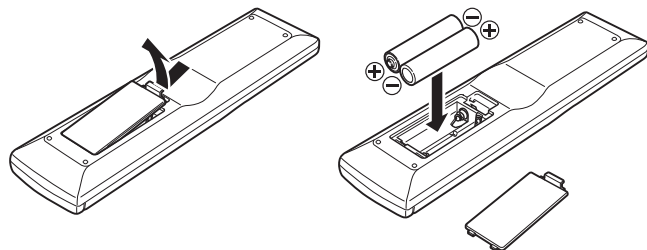

- ③ Remettez le couvercle arrière en place.

REMARQUE

- Insérez les batteries qui conviennent dans la télécommande.
- Remplacez les piles si l'appareil ne fonctionne pas même lorsque la télécommande est actionnée à proximité. (Les piles fournies ne servent qu'aux opérations de vérification.)
- Lorsque vous insérez les piles, assurez-vous de les placer dans le bon sens, en respectant les marques ⊕ et ⊖ qui figurent dans le compartiment à piles.
- Pour éviter un endommagement de la télécommande ou une fuite du liquide des piles:
 - Ne pas mélanger piles neuves et anciennes.
 - Ne pas utiliser deux types de piles différents.
 - Ne pas essayer de charger de piles sèches.
 - Ne pas court-circuiter, démonter, chauffer ou brûler les piles.
 - Ne placez pas la pile dans un endroit exposé à la lumière directe du soleil ou dans des endroits présentant des températures extrêmement élevées, par exemple près d'un radiateur.
- En cas de fuite du liquide de pile, essayez soigneusement l'intérieur du compartiment avant d'insérer de nouvelles piles.
- Ôtez les piles de la télécommande si vous ne l'utilisez pas pendant longtemps.
- Veuillez vous débarrasser des piles usagées conformément aux lois locales relatives à la mise au rebut des piles.

Portée de la télécommande

Pour utiliser la télécommande, pointez-la en direction de son capteur sur l'appareil.

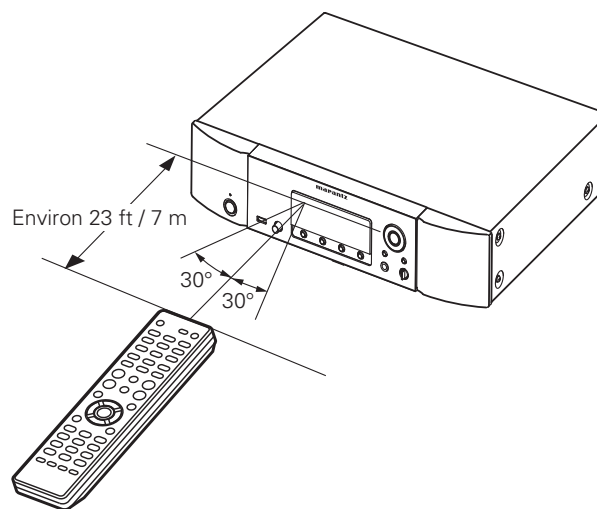

REMARQUE

En cas d'exposition directe au soleil, à une source lumineuse puissante (lampe fluorescente ou infra-rouge), l'appareil peut fonctionner de façon anormale ou la télécommande peut ne pas fonctionner.

Connexions

Cette section explique comment raccorder des enceintes, un appareil d'enregistrement et des antennes.
Pour d'autres raccordements, consultez les sections ci-dessous.

☐ Connexion d'un récepteur sans fil (☞ page 22)

REMARQUE

- Ne branchez pas le cordon d'alimentation tant que vous n'avez pas terminé toutes les connexions.
- Lorsque vous effectuez les connexions, reportez-vous également au mode d'emploi des autres composants que vous souhaitez connecter.
- Vérifiez que vous connectez correctement les canaux droit et gauche (le canal gauche sur le connecteur gauche et le canal droit sur le connecteur droit).
- Ne groupez pas les cordons d'alimentation avec les câbles de connexion des équipements. Cela pourrait provoquer des ronflements ou autres types de bruit audio indésirables.
- Ne connectez pas l'appareil sur les connecteurs d'entrée PHONO de l'amplificateur.

Connexions analogiques

Câbles utilisés pour les connexions

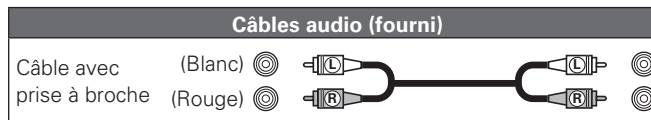

Amplificateur

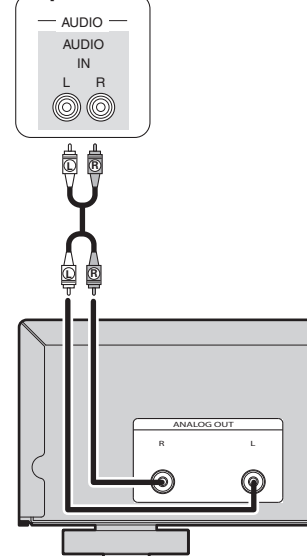

Connexions numériques

Lors de la connexion, utilisez un câble numérique optique ou un câble numérique coaxial, disponibles dans le commerce.

Câbles utilisés pour les connexions

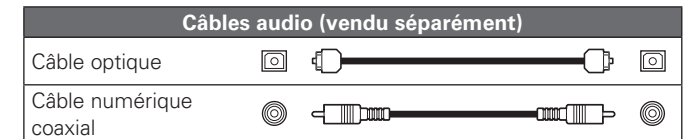

Sortie audio numérique

Vous pouvez profiter d'un enregistrement numérique lorsque le lecteur est connecté à un enregistreur CD ou à un autre appareil d'enregistrement numérique.

Enregistreur CD / Enregistreur MD

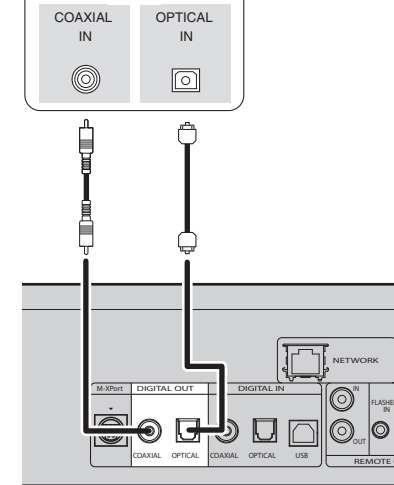

REMARQUE

Les signaux sur le M-XPport ne peuvent pas être émis en sortie numérique. Les signaux qui peuvent être restitués à l'aide de la sortie numérique sont des signaux audio numériques USB, iPod, de radio Internet, de serveur musical, de musique en ligne, d'ordinateur, COAXIAL et OPTICAL.

Connexion d'un câble de transmission optique (vendu séparément) au connecteur de sortie numérique optique

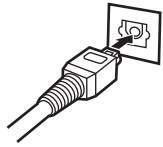

Faites correspondre les profils, puis insérez fermement.

Entrée audio numérique

Si un dispositif équipé de transport CD ou sortie audio numérique est connecté à l'appareil, l'appareil peut être utilisé comme convertisseur numérique-analogique. ("Utilisation en tant que convertisseur numérique-analogique" (page 19))

Transport CD Transport / appareil numérique

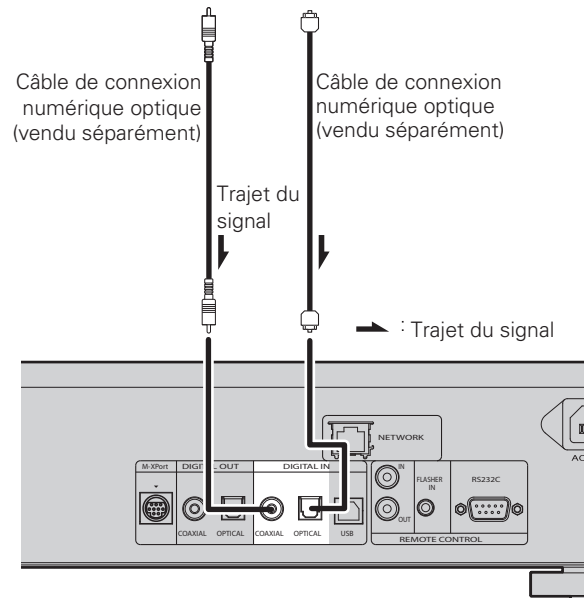
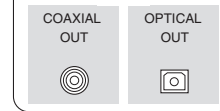

REMARQUE

- Les signaux PCM linéaires dont la fréquence d'échantillonnage est de 32 kHz, 44,1 kHz, 48 kHz, 64 kHz, 88,2 kHz, 96 kHz, 176,4 kHz ou 192 kHz peuvent être entrés dans cet appareil.
- N'entrez pas d'autres signaux que les signaux PCM linéaires, comme des Dolby numérique, DTS, AAC etc. dans cet appareil. Vous risquez de provoquer des bruits susceptibles d'endommager les enceintes.

Connexion de PC

Lorsque vous connectez un ordinateur au port USB du panneau arrière de l'appareil avec un câble de connexion USB disponible dans le commerce, cet appareil peut être utilisé comme convertisseur numérique-analogique. ("Utilisation en tant que convertisseur numérique-analogique" (page 19))

Câbles utilisés pour les connexions

Câbles audio (vendu séparément)

Câble USB

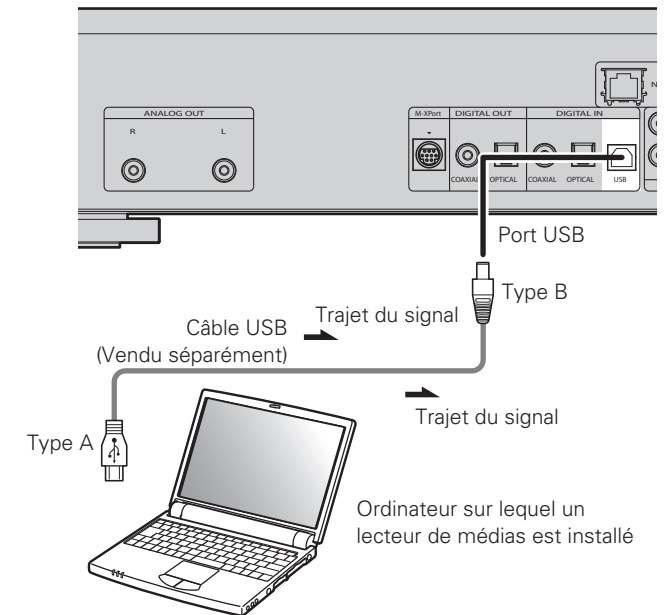

Prise pouvant s'insérer dans le connecteur du périphérique connecté

Connexion à un réseau domestique (LAN)

- Cet appareil vous permet de lire des fichiers musicaux stockés sur un ordinateur ainsi que de la musique provenant d'une radio sur Internet en passant par votre réseau domestique (LAN). Vous pouvez également contrôler cet appareil depuis un ordinateur en utilisant la fonction de contrôle Internet.
- Vous pouvez effectuer une mise à jour en téléchargeant la dernière version du micrologiciel sur le site Web de Marantz.
- Voir "Réglage du réseau [Network]" (☞ page 23) dans le menu pour plus d'informations sur les réglages réseau.

Câbles utilisés pour les connexions

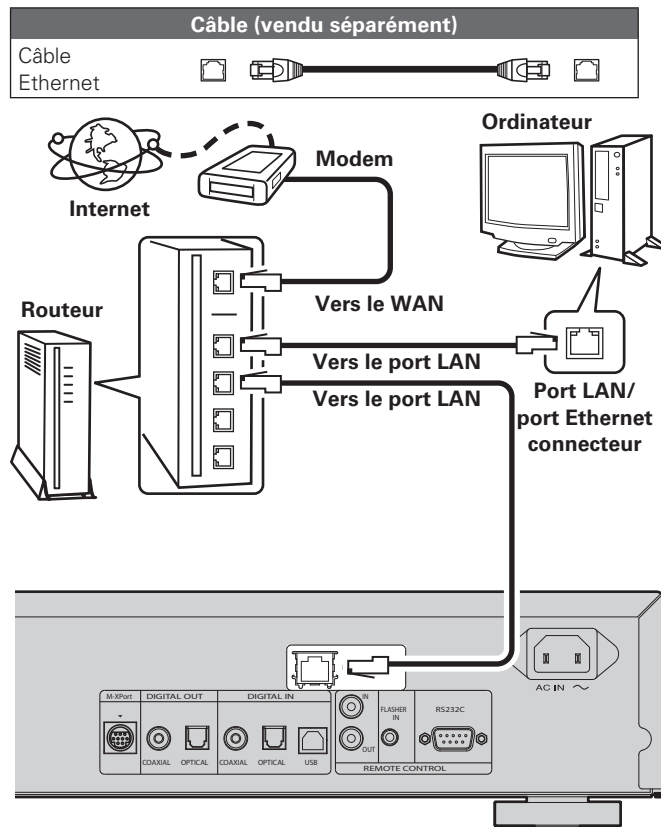

Contactez un FAI (fournisseur d'accès Internet) ou un magasin d'informatique pour la connexion à Internet.

Système requis

☐ Connexion Internet haut débit

☐ Modem

Il s'agit d'un appareil qui est connecté à la ligne à haut débit pour communiquer avec Internet. Certains sont intégrés avec un routeur.

☐ Routeur

Lorsque vous utilisez cet appareil, nous vous recommandons d'utiliser un routeur équipé des fonctions suivantes:

- Serveur DHCP intégré
 - Cette fonction attribue automatiquement une adresse IP au LAN.
 - Commutateur 100BASE-TX intégré
- Lorsque vous connectez plusieurs appareils, nous vous recommandons d'utiliser un hub de commutation ayant une vitesse d'au moins 100 Mbps.

☐ Câble Ethernet (CAT-5 ou plus recommandé)

- N'utilisez qu'un câble STP ou ScTP LAN blindé, disponible chez un détaillant.
 - Certains types de câbles Ethernet plats sont aisément affectés par le bruit.
- Nous vous recommandons d'utiliser un câble normal.



- Si le contrat de fournisseur d'accès à Internet spécifie que les réglages réseau de la ligne sont manuels, effectuez les réglages dans le "Connexion réseau (DHCP=Off)" (☞ page 23).
 - Cet appareil permet d'utiliser les fonctions DHCP et Auto IP pour effectuer automatiquement les réglages réseau.
 - Cet appareil exécute automatiquement le réglage de l'adresse IP et les autres réglages lorsqu'il est utilisé avec la fonction DHCP d'un routeur à haut débit.
- Lorsque cet appareil est connecté à un réseau sans la fonction DHCP, effectuez les réglages de l'adresse IP, etc., dans le "Connexion réseau (DHCP=Off)" (☞ page 23).
- Si vous effectuez les réglages manuellement, vérifiez le contenu des réglages avec l'administrateur du réseau.

REMARQUE

- Vous devez souscrire un contrat auprès d'un FAI pour vous connecter à Internet. Aucun autre contrat n'est nécessaire si vous avez déjà une connexion Internet haut débit.
- Les routeurs compatibles dépendent du FAI. Contactez un FAI ou un magasin d'informatique pour plus de détails.
- Marantz ne sera en aucun cas tenu responsable pour les erreurs ou les problèmes de communication résultant de l'environnement en réseau du client ou des appareils connectés.
- Cet appareil n'est pas compatible PPPoE. Un routeur compatible PPPoE est nécessaire si le contrat de votre ligne est de type PPPoE.
- Ne branchez pas de borne ETHERNET directement sur le port LAN ou la borne Ethernet de votre ordinateur.

Connexion d'un iPod

Câbles utilisés pour les connexions

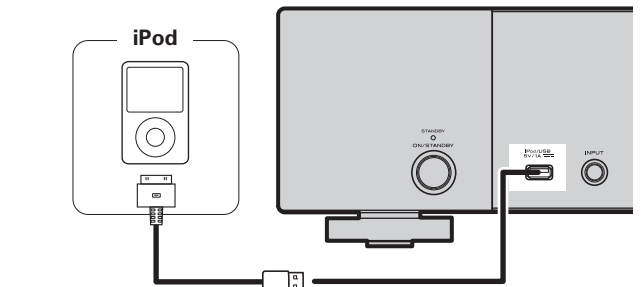
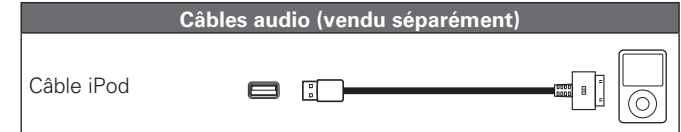

Pour connecter un iPod à l'appareil, utilisez le câble iPod fourni avec l'iPod.

☐ Modèles d'iPod pris en charge

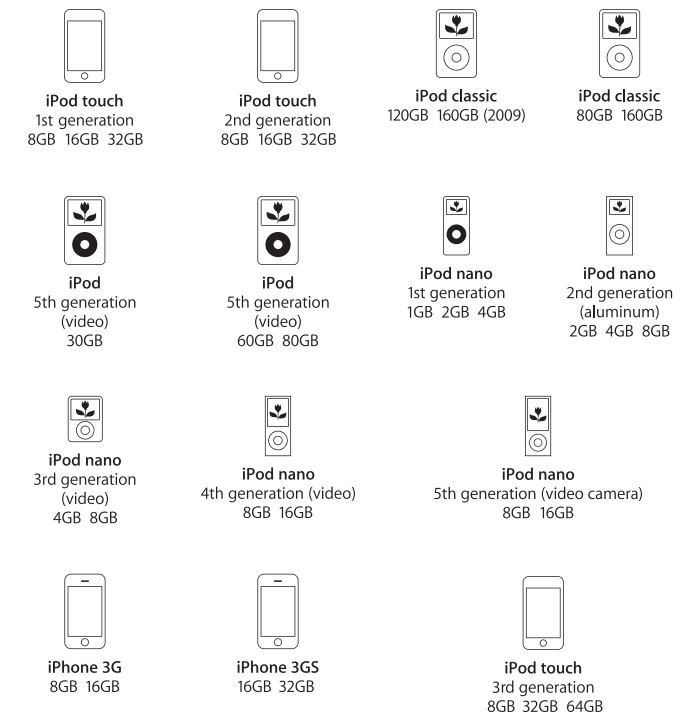

Support pour iPod

Vous pouvez installer votre iPod ou votre iPhone sur le support pour iPod fourni.

■ Mise en place du support pour iPod

Procédez comme suit pour mettre en place le support pour iPod.

①

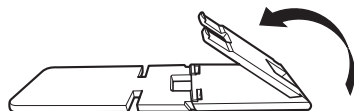

②

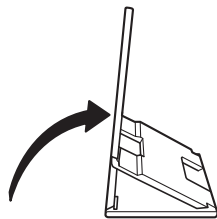

③

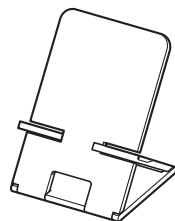

■ Installation de votre iPod sur le support pour iPod

1 Passez le câble iPod par l'ouverture du support pour iPod.

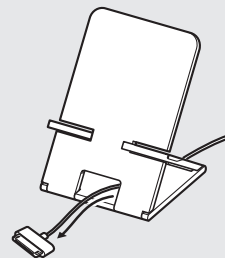

2 Connectez l'iPod au câble iPod.

3 Posez votre iPod sur le support pour iPod.

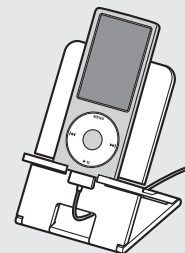

REMARQUE

- Veillez à placer le support pour iPod sur une surface plane.
- Ne touchez pas l'iPod ou l'iPhone tandis qu'il est installé sur le support pour iPod. Ceci pourrait faire tomber l'iPod ou l'iPhone du support.
- Certains modèles d'iPod ne peuvent pas être installés sur le support pour iPod parce que le branchement du câble iPod obstrue le dessous de l'iPod.
- N'oubliez pas de désactiver la fonction vibreur de l'iPhone avant de l'installer sur le support pour iPod. Si l'iPhone vibre alors qu'il est posé sur le support, il risque de tomber, ce qui pourrait l'endommager.
- N'utilisez pas le support pour iPod à des fins autres que celles pour lesquelles il est prévu.
- Marantz ne pourra être tenu responsable de quelque manière que ce soit de toute détérioration d'un matériel raccordé à cet appareil pendant son utilisation.

■ Si le support pour iPod se détache

Remontez-le comme illustré ci-dessous.

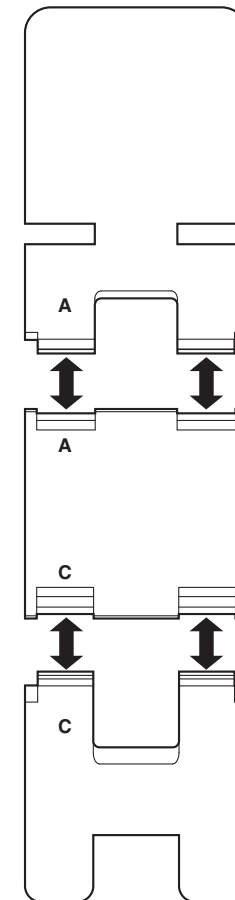

Connexion d'un dispositif mémoire USB

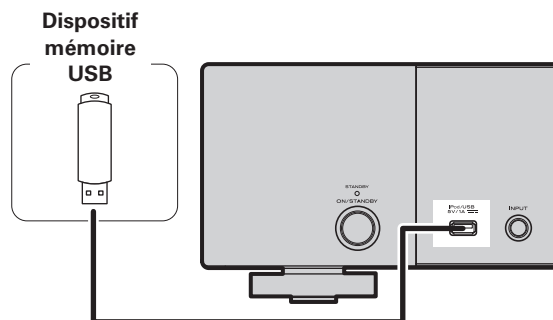

REMARQUE

- Il n'est pas possible de connecter un ordinateur à l'appareil et de faire fonctionner via son port USB.
- N'utilisez pas une rallonge pour brancher un dispositif de mémoire USB.
- Pour obtenir des détails concernant les périphériques de mémoire USB, voir "Dispositif mémoire USB" (page 30).

Raccordement d'autres appareils

RS-232C

Raccordez un dispositif de commande ou autre dispositif externe pour l'entretien courant. (Utilisez un câble droit pour le raccordement.)

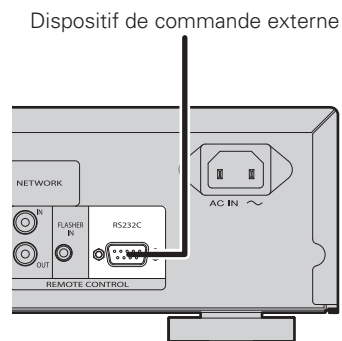

FLASHER IN (ENTRÉE FLASHER)

L'appareil peut être commandé en y raccordant un boîtier de commande ou un autre dispositif de commande.

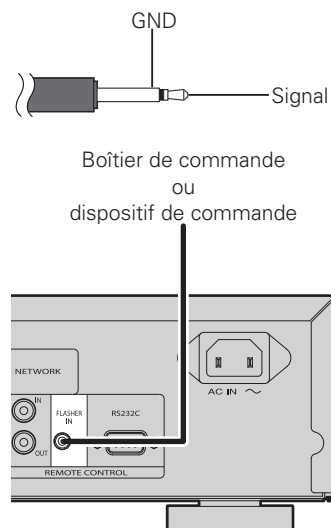

Connexion du cordon d'alimentation

Ne branchez pas le cordon d'alimentation tant que vous n'avez pas terminé toutes les connexions.

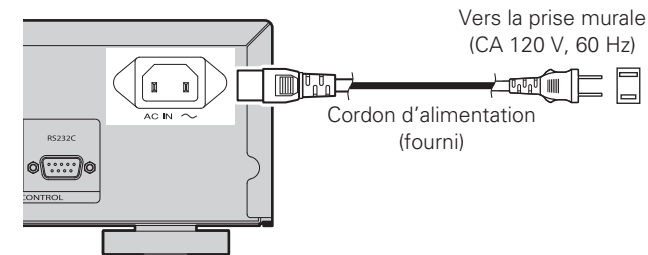

REMARQUE

- Insérer les fiches correctement. Des connexions incomplètes peuvent provoquer du bruit.
- Ne pas débrancher le cordon d'alimentation pendant que l'appareil fonctionne.
- N'utilisez pas d'autre cordon d'alimentation que celui fourni avec cet appareil.

Fonctionnement de base



Symboles utilisés pour indiquer les touches dans ce guide

Touche se trouvant sur l'appareil et la télécommande

→ **TOUCHE**

Touche se trouvant uniquement sur l'appareil → **<TOUCHE>**

Touche se trouvant uniquement sur la télécommande

→ **[TOUCHE]**

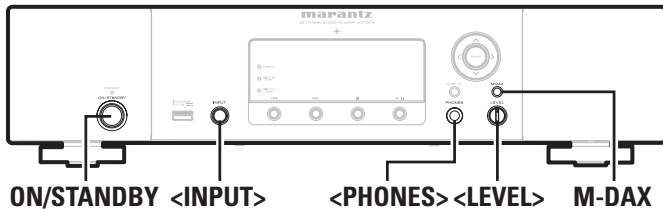

ON/STANDBY <INPUT>

<PHONES> <LEVEL>

M-DAX

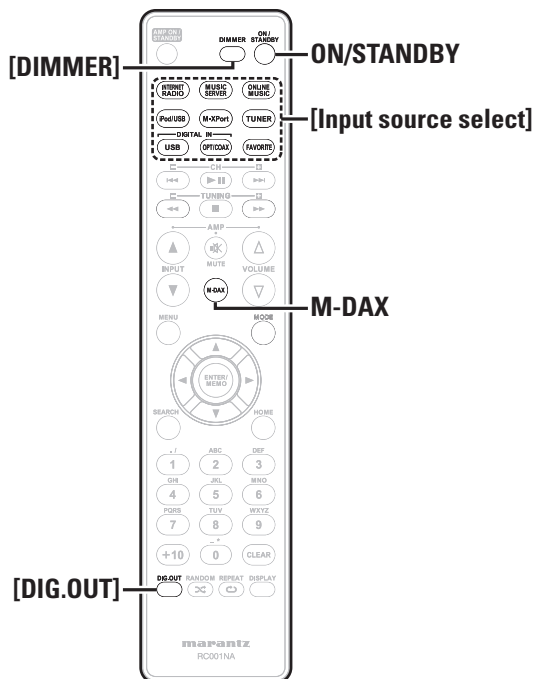

[DIMMER]

ON/STANDBY

[Input source select]

M-DAX

[DIG.OUT]

Ce chapitre donne des informations sur les opérations de base telles que les réglages et les procédures de lecture.

Pour d'autres opérations, consultez les sections ci-dessous.

❑ Réglage des autres paramètres [Other] (☞ page 25)

Préparations

Mise sous tension

Appuyez sur **ON/STANDBY**.

L'appareil est mis sous tension et le témoin d'alimentation s'éteint.

REMARQUE

- Certains circuits restent sous tension même lorsque l'appareil est mis en mode veille. Lorsque vous vous absentez pour une longue durée, appuyez sur **ON/STANDBY** pour couper l'alimentation ou débranchez le cordon d'alimentation de la prise murale.
- Veillez à arrêter la lecture avant d'éteindre l'alimentation.

❑ **Pour mettre complètement hors tension**

Déconnectez le cordon d'alimentation de la prise murale.

- Les réglages faits pour les différentes fonctions peuvent être effacés si le cordon d'alimentation est resté débranché de la prise secteur pendant une longue période.

Extinction

Appuyez sur **ON/STANDBY**.

L'appareil se met en veille et le témoin d'alimentation s'allume.

REMARQUE

- Veillez à arrêter la lecture avant d'éteindre l'alimentation.

Opérations possibles pendant la lecture

Sélection de la source d'entrée

Tourner **<INPUT>** pour sélectionner la source d'entrée.

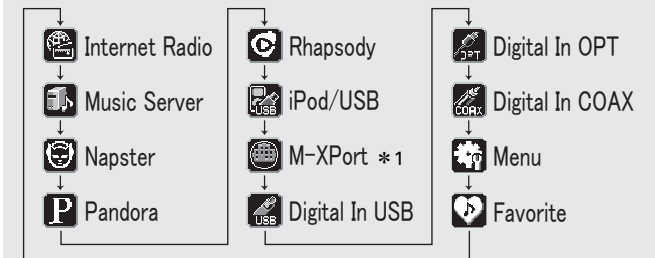

*1 "M-XPort" n'apparaît que lorsqu'un récepteur sans fil RX101 est connecté au M-XPort.

Appuyez sur [Input source select] ([INTERNET RADIO], [MUSIC SERVER], [ONLINE MUSIC], [iPod/USB], [M-XPort], [USB], [OPT/COAX] ou [FAVORITE]).

M-DAX

(Marantz Dynamic Audio eXpander)

Cette fonction sert à compenser pour la perte de contenu audio sur les sources MP3 ou AAC (par compression avec perte) pendant la lecture. Choisissez pour cet effet le niveau désiré parmi les suivants.

- "High": effet plus puissant
- "Mid": Effet moyen
- "Low": effet plus faible
- "Off": désactivé

Opérations possibles pendant la lecture

[Avec la télécommande]

Appuyez sur la touche **M-DAX**.

M-DAX change à chaque pression sur cette touche, comme suit.

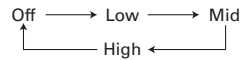

L'indicateur «M-DAX» de l'afficheur avant s'allume lorsque le mode M-DAX est réglé sur Low, Mid ou High. (☞ page 28)

REMARQUE

M-DAX est compatible avec PCM (48 kHz ou moins), MP3, WMA, AAC et les sources analogiques à deux canaux.

Sélection de la luminosité de l'affichage

Appuyez sur **[DIMMER]**.

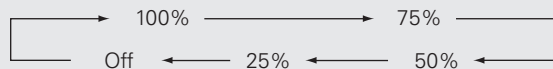

- La luminosité de l'affichage change à chaque fois que la touche est.



- Si vous utilisez les touches quand l'éclairage de l'écran est réglé sur "Off", l'écran s'éclaire temporairement avec une luminosité de 25%.
- Le témoin "DISPLAY OFF" sur l'afficheur avant s'allume lorsque Dimmer est sur "Off".

Écoute avec un casque audio

Branchez le casque audio dans la prise de casque audio (PHONES).

Réglage du volume

Tournez <LEVEL>.

REMARQUE

Afin d'éviter toute perte auditive, ne pas augmenter excessivement le niveau du volume lors de l'utilisation du casque.

Réglage de la sortie numérique

Réglez la sortie depuis la borne DIGITAL OUT (COAXIAL, OPTICAL) du panneau arrière.

En mode d'arrêt, appuyez sur [DIG. OUT].

Chaque fois que vous appuyez sur **[DIG.OUT]**, la sortie de la borne DIGITAL OUT (COAXIAL, OPTICAL) du panneau arrière bascule entre "On" et "Off".

[Éléments sélectionnables]

On : Permet d'émettre le signal numérique.

Off : Le signal numérique n'est pas émis.



- Lorsque la sortie numérique est désactivée, le témoin "DIG.OUT OFF" s'allume.
- Lorsque la sortie numérique est désactivée, vous pouvez profiter d'une sortie audio de grande qualité grâce à la borne ANALOG OUT.
- "Sortie numérique désactivée" dispose d'une fonction de conservation en mémoire dans laquelle les réglages demeurent enregistrés et en l'état même si l'alimentation est coupée.

Symboles utilisés pour indiquer les touches dans ce guide

- Touche se trouvant sur l'appareil et la télécommande → **TOUCHE**
- Touche se trouvant uniquement sur l'appareil → **<TOUCHE>**
- Touche se trouvant uniquement sur la télécommande → **[TOUCHE]**

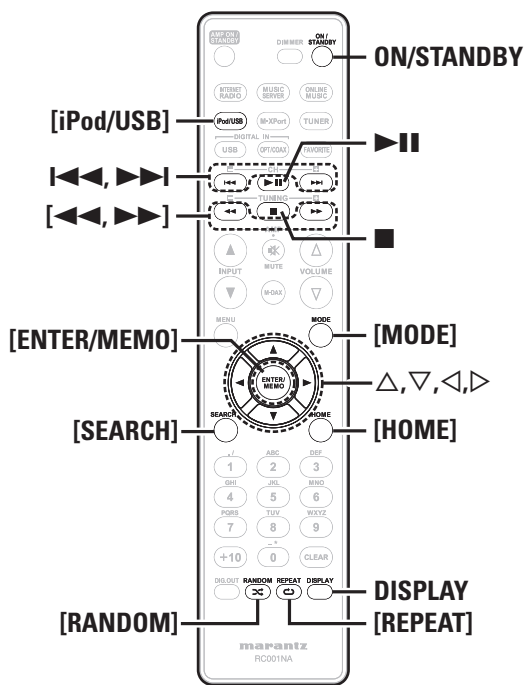
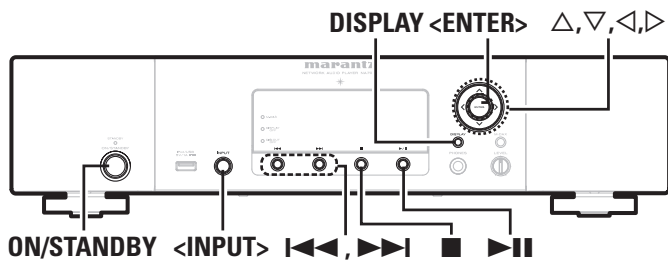

Lecture iPod®

Grâce à cet appareil, vous pouvez écouter de la musique sur un iPod. Il est aussi possible de commander l'iPod depuis l'unité principale ou depuis la télécommande. Pour connaître les modèles d'iPod pris en charge, voir "Connexion d'un iPod" (page 6).

□ **iPod®** (page 30)

Avant d'utiliser une clé USB ou un iPod

- 1 Appuyez sur **ON/STANDBY**.
- 2 Branchez le cordon de connexion du dispositif de mémoire USB ou de l'iPod, puis tournez **<INPUT>** ou appuyez sur **[iPod/USB]**.

REMARQUE

Cette fonction est activée 1 ou 2 minutes environ après la mise sous tension.

Lecture du contenu d'un iPod

- 1 Appuyez sur **[MODE]** pour sélectionner le mode d'affichage. Le mode change à chaque fois que la touche est enfoncée.

• Il y a deux modes pour la lecture des contenus enregistrés sur l'iPod.

Mode Télécommande	Présentation des informations de l'iPod sur l'affichage de cet appareil.
Mode direct	Présentation des informations de l'iPod sur l'affichage de l'iPod.

• "Direct iPod" s'affiche sur cet appareil.

[Modes sélectionnables]	Mode Télécommande	Mode direct
Affichage de localisation	Affichage de l'appareil	Affichage de l'iPod
Fichiers exécutables	Fichier audio	✓
	Fichier vidéo	✓
Touches d'activation	Télécommande principal iPod®	✓
	iPod®	✓

Le mode d'affichage par défaut est "Mode direct".

- 2 Utilisez **Δ ∇** pour sélectionner l'élément, puis appuyez sur **[ENTER/MEMO]** ou **<ENTER>** pour sélectionner le fichier de musique à écouter.
- 3 Appuyez sur **▶▶**. La lecture débute.

REMARQUE

- iPod nano 1G et iPod video ne prennent pas en charge le mode Direct.
- Marantz ne peut pas être tenu responsable d'aucune perte de données iPod.
- Selon le type d'iPod et la version du logiciel, certaines fonctions peuvent ne pas être disponibles.

Relations entre la télécommande et les touches d'un iPod

Touches de la télécommande	Touches iPod	Utilisation sur cet appareil
▶▶	▶▶	Lecture de la page / Pause de la page.
◀◀, ▶▶	◀◀, ▶▶	Reprendre la page depuis le début/ Passez à la page suivante.
◀◀, ▶▶ Appuyez de manière prolongée	◀◀, ▶▶ Appuyez de manière prolongée	Retour rapide de la page/Avance rapide de la page.
Δ, ∇	Cliquez sur la roue de sélection	Sélectionnez un élément.
ENTER/MEMO ou ▶	Sélectionnez	Saisie de la sélection ou lecture de page.
MODE	-	Bascule entre le mode Direct et le mode Déporté.
REPEAT	-	Active la fonction Répétition.
RANDOM	-	Active la fonction Aléatoire.
◀	MENU	Affiche le menu ou revient au menu précédent.
■	-	Arrêt de lecture de la page.
HOME	-	Retour au menu principal (Mode Télécommande uniquement)

Répétition de la lecture (Répétition)

Appuyez sur **[REPEAT]**.

La lecture en mode Répétition débute.

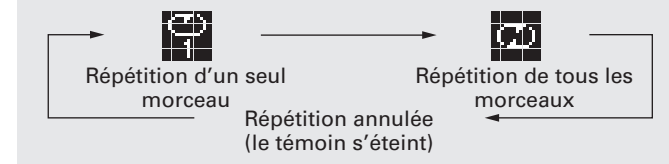

[Éléments sélectionnables]

- 1 (Répétition d'un seul morceau) Seul 1 titre est lu de manière répétée.
- ALL (Répétition de tous les morceaux) Tous les morceaux sont lus de manière répétée.
- Répétition annulée (le témoin s'éteint) La lecture normale reprend.

Lecture aléatoire (Aléatoire)

1 En mode Arrêt appuyez sur [RANDOM].
Le témoin "⌘" s'allume.

2 Appuyez sur ►||.
Les morceaux sont lus dans un ordre aléatoire.



Si vous appuyez sur [REPEAT] pendant la lecture aléatoire, lorsque la session en cours de lecture aléatoire se termine, une autre session démarre avec un ordre des pistes différent. (Mode direct uniquement)

❑ Pour annuler la lecture aléatoire

En mode Arrêt, appuyez sur [RANDOM].
Le témoin "⌘" s'éteint.

❑ Pour changer l'affichage

Pendant la lecture, appuyez sur DISPLAY.
L'affichage change à chaque fois que la touche est enfoncée.

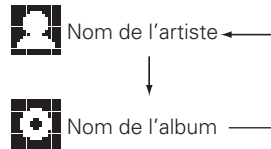

Pour déconnecter l'iPod

1 Appuyez sur ON/STANDBY pour mettre en veille.

2 Débranchez le câble de l'iPod du port USB.

Lecture du contenu d'un dispositif mémoire USB

Lecture de la musique ou des fichiers enregistrés sur un dispositif mémoire USB.

❑ **Dispositif mémoire USB** (👉 page 30)

Lecture des fichiers d'un dispositif mémoire USB

1 Préparation à la lecture (👉 page 11 "Avant d'utiliser une clé USB ou un iPod").

2 Utilisez △▽ pour rechercher l'élément ou le dossier, puis appuyez sur [ENTER/MEMO], <ENTER> ou ▷.

3 Utilisez △▽ pour sélectionner le fichier, puis appuyez sur [ENTER/MEMO], <ENTER>, ▷ ou ►||.
La lecture débute.



- Si le dispositif mémoire USB est divisé en plusieurs partitions, seule la partition initiale peut être sélectionnée.
- Cet appareil est compatible avec les fichiers MP3 conformes aux standards "MPEG-1 Audio Layer-3".

REMARQUE

- Notez que Marantz ne pourra être tenu responsable de quelque manière que ce soit des problèmes survenant par rapport aux données enregistrées sur un dispositif mémoire USB lors de l'utilisation de cet appareil avec le dispositif mémoire USB en question.
- Les dispositifs mémoire USB ne fonctionnent pas via un hub USB.
- Marantz ne garantit pas que les dispositifs mémoire USB fonctionnent ou soient alimentés. Si vous utilisez un disque dur portable USB pouvant être alimenté par un adaptateur CA, nous vous conseillons d'utiliser l'adaptateur CA correspondant.
- Il est impossible de connecter et d'utiliser un ordinateur via le port USB (Type A) de cet appareil à l'aide d'un câble USB.

❑ Utilisation d'un USB

Touches de commande	Utilisation sur cet appareil
►	Lecture de la plage / Pause de la plage.
◀◀, ▶▶	Reprendre la plage depuis le début/Passer à la plage suivante.
△, ▽	Sélectionnez un élément.
ENTER/MEMO ou ▷	Saisie de la sélection ou lecture de plage.
REPEAT	Active la fonction Répétition.
◀	Affiche le menu ou revient au menu précédent.
■	Arrêt de lecture de la plage.
SEARCH	Recherche de caractères.*
HOME	Retour au menu principal.

• **Répétition de la lecture (Répétition)** (👉 page 11)

* Appuyez sur [SEARCH], puis sur ◀▷ pour sélectionner la première lettre de votre recherche.



Si la liste ne se présente pas dans l'ordre alphabétique, il se peut que vous ne puissiez pas effectuer de recherche de caractères.

❑ Pour changer l'affichage

Pendant la lecture, appuyez sur DISPLAY.

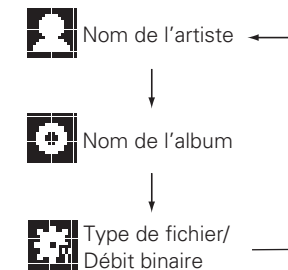

Symboles utilisés pour indiquer les touches dans ce guide

Touche se trouvant sur l'appareil et la télécommande

→ **TOUCHE**

Touche se trouvant uniquement sur l'appareil → <TOUCHE>

Touche se trouvant uniquement sur la télécommande

→ [TOUCHE]

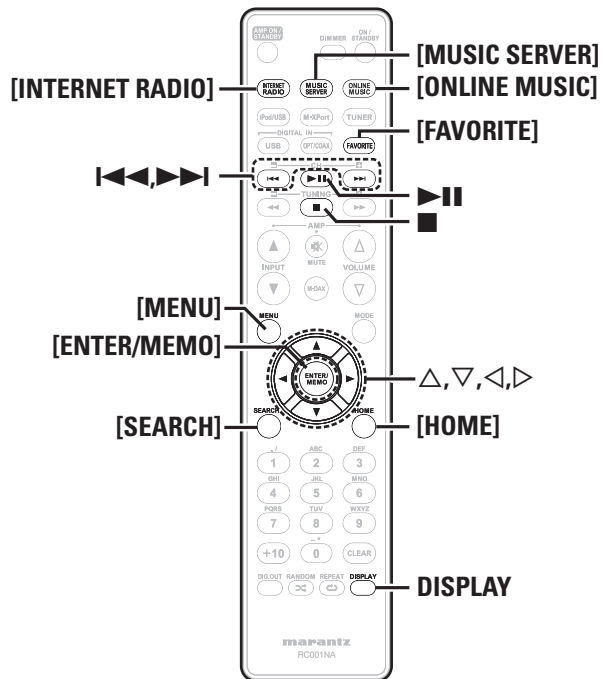
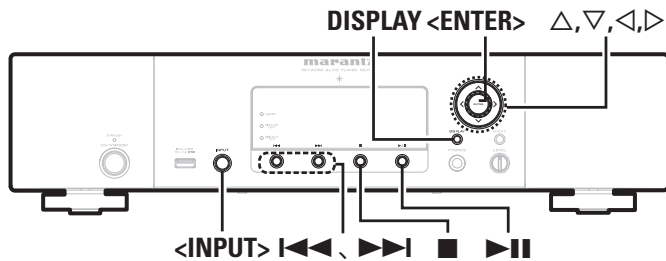

Lecture audio réseau

Suivez cette procédure pour écouter des stations de radio Internet ou des fichiers musicaux enregistrés sur un ordinateur.

- ❑ **A propos de la fonction radio Internet** (☞ page 31)
- ❑ **Serveur de musique** (☞ page 31)
- ❑ **A Propos de Napster** (☞ page 31)
- ❑ **A Propos de Pandora** (☞ page 31)
- ❑ **A Propos de Rhapsody** (☞ page 31)

Ecoute de radio Internet

1 Préparez la lecture.

- ① Vérifiez les conditions du réseau, puis mettez en marche cet appareil (☞ page 9 "Mise sous tension").
- ② Effectuez les "Réglage du réseau [Network]" (☞ page 23) si nécessaire.

2 Tournez <INPUT> ou appuyez sur [INTERNET RADIO].

3 Utilisez Δ ∇ pour sélectionner l'élément que vous voulez lire, puis appuyez sur [ENTER/MEMO], <ENTER> ou ▷.

4 Répétez l'étape 3 jusqu'à ce que la liste des stations s'affiche.

La liste des stations s'affiche.

5 Utilisez Δ ∇ pour sélectionner la station, puis appuyez sur [ENTER/MEMO], <ENTER> ou ▷.



- Il existe de nombreuses stations radio Internet, et la qualité des programmes qu'elles émettent, ainsi que le débit des pistes varient énormément. En général, plus le débit est élevé, meilleure est la qualité sonore, mais en fonction des lignes de communication et du trafic du serveur, les signaux audio transmis en ligne risquent d'être interrompus. A l'opposé, des débits inférieurs impliquent une qualité sonore moindre, mais également moins d'interruptions du son.
- "Server Full" ou "Connection Down" s'affiche si la station est saturée ou n'émet pas.
- Les noms des dossiers et des fichiers peuvent être affichés sur cet appareil en tant que titres. Les caractères qui ne peuvent pas être affichés sont remplacés par "." (point)".
- Si vous appuyez sur **DISPLAY** l'affichage peut s'inverser entre du type de fichier ou du débit binaire et le nom de la station de radio.

❑ Sélection de l'affichage

1 Appuyez sur **DISPLAY** pendant la réception d'une radio Internet.

2 Les informations de la station diffusée et le débit binaire du format du signal s'affichent.

❑ Stations radio Internet lues récemment

Les stations radio Internet lues récemment peuvent être sélectionnées à partir de "Recently Played" dans le menu initial. 20 stations peuvent être enregistrées dans "Recently Played".

1 Utilisez Δ ∇ pour sélectionner "Recently Played", puis appuyez sur [ENTER/MEMO], <ENTER> ou ▷.

2 Utilisez Δ ∇ pour sélectionner l'élément que vous voulez lire, puis appuyez sur [ENTER/MEMO], <ENTER> ou ▷.

❑ Recherche de stations par mot clé (chaîne alphabétique)

1 Utilisez Δ ∇ pour sélectionner "Search by Keyword", puis appuyez sur <ENTER> ou ▷.

- Pour la saisie de caractères, voir page 26.

2 Saisissez les caractères, puis appuyez sur [ENTER/MEMO] ou <ENTER>.

❑ Enregistrement de stations de radio Internet dans vos favoris

Vous pouvez enregistrer vos stations de radio préférées dans la liste de vos favoris. (☞ page 20)

□ Fonctionnement de la radio Internet

Touches de commande	Fonction
MENU	Menu
△▽◀▶	Utilisation du curseur
ENTER/MEMO	Valider
SEARCH	Caractère *
HOME	Retour à la première page
■	Arrêt
FAVORITE	Enregistrer ou rappeler votre station de radio favorite dans la liste des favoris et supprimer cette station de la liste.

* Appuyez sur **[SEARCH]**, puis sur ◀▶ pour sélectionner la première lettre de votre recherche.

 Si la liste ne se présente pas dans l'ordre alphabétique, il se peut que vous ne puissiez pas effectuer de recherche de caractères.

Lecture de fichiers stockés sur un serveur de musique

Utilisez cette procédure pour lire des fichiers musicaux ou des listes de lecture.

1 Préparez la lecture.

- ① Vérifiez les conditions du réseau, puis mettez en marche cet appareil (☞ page 9 "Mise sous tension").
- ② Effectuez les "Réglage du réseau [Network]" (☞ page 23) si nécessaire.
- ③ Préparez l'ordinateur (☞ page 31 "Serveur de musique").

2 Tournez <INPUT> ou appuyez sur **[MUSIC SERVER]**.

3 Utilisez △▽ pour sélectionner le serveur contenant le fichier à lire, puis appuyez sur **[ENTER/MEMO]**, <ENTER> ou ▶.

4 Utilisez △▽ pour rechercher l'élément ou le dossier, puis appuyez sur **[ENTER/MEMO]**, <ENTER> ou ▶.

5 Répétez l'étape 4 jusqu'à ce que le fichier s'affiche.

6 Utilisez △▽ pour sélectionner le fichier, puis appuyez sur **[ENTER/MEMO]**, <ENTER> ou ▶. La lecture démarre lorsque le tampon atteint "100%".



• Les connexions au système requis et les réglages spécifiés doivent avoir été effectués afin de pouvoir lire les fichiers audio (☞ page 6).

- Avant de commencer, vous devez lancer le logiciel serveur de l'ordinateur et définir les fichiers comme contenu du serveur. Pour plus de détails, lire le mode d'emploi du logiciel serveur.
- L'ordre dans lequel les fichiers/plages sont affichés dépend des paramètres du serveur. Si les plages/fichiers ne sont pas affichés dans l'ordre alphabétique à cause des spécifications du serveur, il se peut que la recherche par la première lettre ne fonctionne pas correctement.
- Les fichiers WMA Lossless peuvent être lus avec un serveur prenant en charge la conversion de code, comme Windows Media Player Version 11.
- Utilisez **DISPLAY** pour naviguer entre l'affichage du nom de l'artiste, du type de fichier ou du débit binaire ou du titre de l'album.

□ Lecture de fichiers enregistrés dans vos favoris

Les fichiers peuvent être pré-réglés, enregistrés dans vos favoris et lus en effectuant les mêmes opérations que pour les stations radio Internet (☞ page 20).

REMARQUE

- Lorsque vous effectuez les opérations décrites ci-dessous, la base de données du serveur de musique est mise à jour et il est possible que des fichiers musicaux préprogrammés ou sélectionnés comme favoris ne soient plus accessibles.
- Quand vous quittez le serveur de musique puis que vous le redémarrez.
- Quand des fichiers musicaux sont supprimés ou ajoutés au serveur de musique.
- Quand vous utilisez un serveur ESCIENT, placez le mot "ESCIENT" avant le nom du serveur.
- Vous ne pouvez pas enregistrer le pré-réglage.

□ Utilisation des serveurs de musique

Touches de commande	Fonction
MENU	Menu
△▽◀▶	Utilisation du curseur / Recherche auto (cue, △▽)
ENTER/MEMO	Valider
SEARCH	Caractère *
HOME	Retour à la première page
▶	Lecture / Pause
◀◀ ▶▶	Recherche auto (cue)
■	Arrêt
FAVORITE	Enregistrer ou rappeler votre fichier favori dans la liste des favoris et supprimer le fichier de la liste.

- **Répétition de la lecture (Répétition)** (☞ page 11)
- **Lecture aléatoire (Aléatoire)** (☞ page 12)

* Appuyez sur **[SEARCH]**, puis sur ◀▶ pour sélectionner la première lettre de votre recherche.



Si la liste ne se présente pas dans l'ordre alphabétique, il se peut que vous ne puissiez pas effectuer de recherche de caractères.

Écoute de Napster

Napster n'est pas disponible dans tous les pays.

1 Préparez la lecture.

- ① Vérifiez les conditions du réseau, puis mettez en marche cet appareil (☞ page 9 "Mise sous tension").
- ② Effectuez les "Réglage du réseau [Network]" (☞ page 23) si nécessaire..

2 Tournez <INPUT> ou appuyez sur **[ONLINE MUSIC]**, puis sélectionnez "Napster".

3 Utilisez △▽▶ pour entrer "Username" et "Password".

- Pour la saisie de caractères, voir page 26.

4 Après avoir entré "Username" et "Password", sélectionnez "login" puis appuyez sur **[ENTER/MEMO]** ou <ENTER>.

Si "Username" et "Password" correspondent, le menu principal pour Napster s'affiche.

REMARQUE

- Le mot de passe ne doit pas avoir plus de 99 caractères.
- Appuyez sur **[HOME]** pour annuler l'entrée.

□ Recherche avec le menu Napster

1 Utilisez △▽ pour sélectionner la recherche par élément ou dossier, puis appuyez sur **[ENTER/MEMO]**, <ENTER> ou ▶.

2 Répétez l'étape 1 jusqu'à ce que la plage s'affiche.

3 Utilisez △▽ pour sélectionner l'élément de plage, puis appuyez sur **[ENTER/MEMO]**, <ENTER> ou ▶.

Symboles utilisés pour indiquer les touches dans ce guide

Touche se trouvant sur l'appareil et la télécommande → **TOUCHE**

Touche se trouvant uniquement sur l'appareil → **<TOUCHE>**

Touche se trouvant uniquement sur la télécommande → **[TOUCHE]**

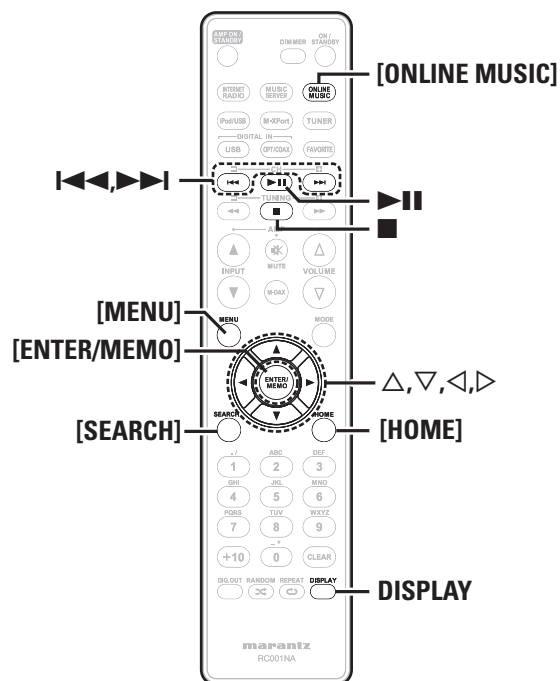
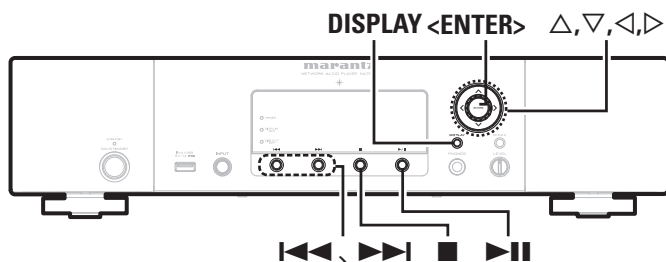

❑ Saisie d'un caractère de recherche pour trouver la plage à écouter

1 Appuyez sur [SEARCH].

- Vous pouvez effectuer une recherche par le nom de l'artiste, le titre de l'album ou le titre du morceau dans la liste du menu.
- Il n'est pas possible d'effectuer une recherche sur l'écran de lecture.

2 Utilisez Δ ∇ pour sélectionner l'élément, puis appuyez sur [ENTER/MEMO], <ENTER>.

L'écran de recherche s'affiche.

- Pour la saisie de caractères, voir page 26.

3 Saisissez les caractères, puis appuyez sur [ENTER/MEMO] ou <ENTER>.

❑ Enregistrement des plages dans My Napster Library

1 Appuyez sur \triangleright pendant la lecture de la plage que vous voulez enregistrer.

"Add to my library?" apparaît.

2 Appuyez sur [ENTER/MEMO], <ENTER> ou \triangleright .

La plage est enregistrée dans library. Lorsque vous appuyez sur \triangleleft , l'enregistrement est supprimé et l'écran revient à la page précédente.

Écoute des plages enregistrées dans My Napster Library

1 Utilisez Δ ∇ pour sélectionner "My Napster Library", puis appuyez sur [ENTER/MEMO], <ENTER> ou \triangleright .

2 Utilisez Δ ∇ pour sélectionner les informations ou la plage, puis appuyez sur [ENTER/MEMO], <ENTER>.



Utilisez **DISPLAY** pour naviguer entre l'affichage du nom de l'artiste, du type de fichier ou du débit binaire ou du titre de l'album.

❑ Utilisation d'un Napster

Touches de commande	Fonction
MENU	Menu
Δ ∇ \triangleleft \triangleright	Utilisation du curseur / Recherche auto (cue, Δ ∇)
ENTER/MEMO	Valider
SEARCH	Menu Recherche
HOME	Retour à la première page
\triangleright \parallel	Lecture
\triangleleft \triangleright \parallel	Recherche auto (cue)
\blacksquare	Arrêt

- Répétition de la lecture (Répétition) (☞ page 11)

- Lecture aléatoire (Aléatoire) (☞ page 12)

Écoute de Pandora **P**

Pandora n'est pas disponible dans tous les pays.

1 Préparez la lecture.

- ① Vérifiez que votre appareil est raccordé au réseau, puis mettez-le sous tension. (☞ page 9 "Mise sous tension").
- ② Si vous devez effectuer des réglages, sélectionnez "Configuration du réseau [Network]". (☞ page 23).

2 Appuyez sur [ONLINE MUSIC], puis sélectionnez "Pandora".

- Si vous ne disposez pas de compte Pandora, appuyez sur ∇ pour sélectionner "I am new to Pandora", puis appuyez sur [ENTER/MEMO], <ENTER> ou \triangleright .

L'URL requise pour activer Pandora ainsi que le code d'activation s'affichent.

Naviguez sur l'URL d'activation de Pandora à partir de votre PC et suivez les instructions à l'écran pour créer un compte.

3 Si vous possédez un compte Pandora, appuyez sur Δ ∇ pour sélectionner "I have a Pandora account", puis appuyez sur [ENTER/MEMO], <ENTER> ou \triangleright .

4 Saisissez l'"Email address" et le "Password".

- Pour la saisie de caractères, voir page 26.

5 Après avoir entré “Email address” et “Password”, sélectionnez “login” puis appuyez sur [ENTER/MEMO], <ENTER> ou ▷.

Si l’“Email address” et le “Password” correspondent, le menu principal de Pandora apparaît.

REMARQUE

- Appuyez sur [HOME] pour annuler l’entrée.

❑ Création d’une station radio personnalisée

Vous pouvez créer jusqu’à 100 stations radio personnalisées.

1 Utilisez △▽ pour sélectionner “New Station”, puis appuyez sur [ENTER/MEMO], <ENTER> ou ▷.

2 Saisissez un “Track Name” ou un “Artist Name”, puis appuyez sur [ENTER/MEMO], <ENTER> ou ▷.

- Pour la saisie de caractères, voir page 26.

3 Utilisez △▽ pour sélectionner “Search by artist” ou “Search by track”, puis appuyez sur [ENTER/MEMO], <ENTER> ou ▷.

Vous pouvez effectuer une recherche et afficher une liste par plage ou artiste.

4 Utilisez △▽, sélectionnez un fichier (par ex. D&M2) dans la liste et appuyez sur [ENTER/MEMO], <ENTER> ou ▷.

Le fichier sélectionné est lu.

“Radio” est ajouté à la fin du nom du fichier et votre station radio originale est créée (par ex. D&M2 Radio).

❑ Écoute d’une station radio personnalisée

Écoute d’une station radio personnalisée (par ex. D&M2 Radio)

Spécifiez votre plage ou nom d’artiste préféré(e) pour permettre à Pandora de créer une station radio qui émettra de la musique similaire à votre musique préférée.

- Utilisez l’option [DISPLAY] pour basculer entre l’affichage du nom de l’artiste, du nom de l’album, du nom de la station ou du type/débit binaire du fichier.

Écoute de stations radio créées de manière aléatoire

1 Utilisez △▽ et sélectionnez la station radio (“D&M2 Radio”) que vous souhaitez écouter, puis appuyez sur [ENTER/MEMO], <ENTER> ou ▷.

Dans Pandora, vous pouvez chercher le nom de la plage ou le nom de l’artiste en utilisant “D&M2” comme mot-clé. Une fois la recherche terminée, les plages dont le rythme ou le son est identique sont lues.

2 Utilisez △▽ pour sélectionner “Quick Mix”, puis appuyez sur [ENTER/MEMO], <ENTER> ou ▷.



Les stations radio créées sont sélectionnées de manière aléatoire et les plages sont lues.

❑ Appréciation des plages de stations radio

Vous pouvez donner votre avis sur les plages en ouvrant l’écran de menu de Pandora lors de la lecture d’une plage.

Appuyez sur ▷ pendant la lecture d’une plage.

Le menu Pandora s’affiche.

I like this track	<ul style="list-style-type: none"> • Appuyez si vous aimez la plage en cours de lecture. • Elle retournera à l’écran Lecture. L’icône  (pouce vers le haut) s’affiche.
I don’t like this track	<ul style="list-style-type: none"> • Appuyez si vous n’aimez pas la plage en cours de lecture. • Elle retournera à l’écran Lecture. L’icône  (pouce vers le bas) s’affiche et Pandora passe à la plage suivante.
Create station	<ul style="list-style-type: none"> • Permet de créer une station pour la plage ou l’artiste en cours de lecture.
Bookmark this track	<ul style="list-style-type: none"> • Permet d’ajouter la plage en cours de lecture aux signets. • Vous pouvez vérifier l’affichage de vos signets sur Pandora.com. • Pour obtenir des détails, voir la Foire aux questions de Pandora sur le site http://blog.pandora.com/faq/.
Delete this station	<ul style="list-style-type: none"> • Appuyez si vous souhaitez supprimer la station en cours de lecture.

REMARQUE

- Vous pouvez sauter jusqu’à 6 plages en cours de lecture pendant 1 heure.
- Vous pouvez créer jusqu’à 100 nouvelles stations (stations radio).

❑ Sign out

Déconnectez cet appareil de votre compte Pandora.

1 Lorsque le menu principal Pandora est affiché, appuyez sur ◀.

2 Quand le menu contextuel apparaît, utilisez △▽ pour sélectionner “Yes”.

❑ Utilisation d’un Pandora

Touches de commande	Fonction
MENU	Menu du système
△▽◀▶	Recherche auto (cue, ▽)
ENTER/MEMO	Valider
HOME	Retour à la racine de Pandora
▶	Lecture / Pause
▶▶	Recherche auto (cue)
■	Arrêt

Symboles utilisés pour indiquer les touches dans ce guide

Touche se trouvant sur l'appareil et la télécommande

→ **TOUCHE**

Touche se trouvant uniquement sur l'appareil → <TOUCHE>

Touche se trouvant uniquement sur la télécommande

→ [TOUCHE]

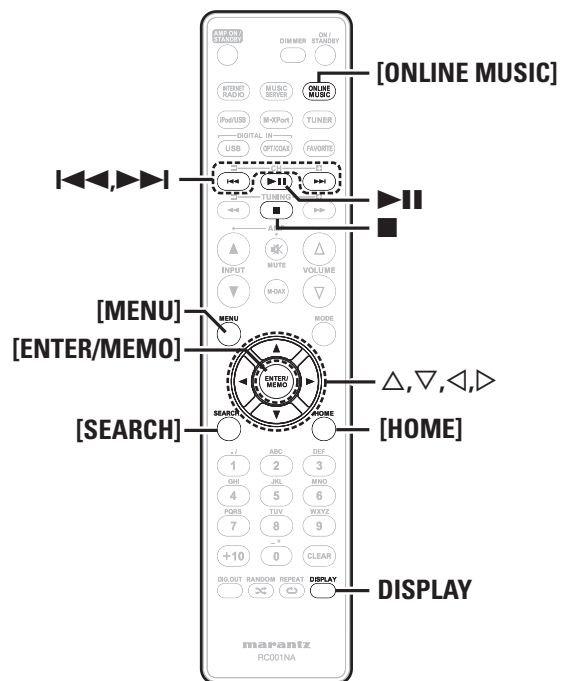
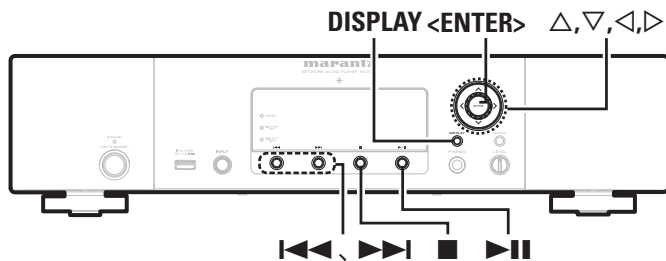

Écouter la Rhapsody

Rhapsody n'est pas disponible dans tous les pays.

1 Préparez la lecture.

- ① Vérifiez les conditions du réseau, puis mettez en marche cet appareil (☞ page 9 "Mise sous tension").
- ② Effectuez les "Réglage du réseau [Network]" (☞ page 23) si nécessaire.

2 Appuyez sur [ONLINE MUSIC], puis sélectionnez "Rhapsody".

3 Utilisez Δ / ∇ pour sélectionner "Sign in to your account", puis appuyez sur [ENTER/MEMO], <ENTER> ou \triangleright .

4 Saisissez le nom d'utilisateur et le mot de passe.

- Pour la saisie de caractères, voir page 26.

5 Après avoir entré "Username" et "Password", sélectionnez "OK" puis appuyez sur [ENTER/MEMO] ou <ENTER>.

Si "Username" et "Password" correspondent, le menu principal pour Rhapsody s'affiche.

REMARQUE

- Le mot de passe ne doit pas avoir plus de 99 caractères.
- Appuyez sur [HOME] pour annuler l'entrée.

Sélectionnez le mode de recherche

① Rechercher à partir des données les plus récentes de Rhapsody

1 Utilisez Δ / ∇ pour sélectionner "Rhapsody Music Guide", puis appuyez sur [ENTER/MEMO], <ENTER> ou \triangleright .

2 Utilisez Δ / ∇ pour sélectionner les informations de sélection de plage, puis appuyez sur [ENTER/MEMO], <ENTER> ou \triangleright .

- Pour la saisie de caractères, voir page 26.

3 Répétez l'étape 2 jusqu'à ce que la plage s'affiche.

4 Utilisez Δ / ∇ pour sélectionner la plage, puis appuyez sur [ENTER/MEMO], <ENTER> ou \triangleright .

② Saisissez un caractère de recherche pour trouver la plage que vous souhaitez écouter

1 Utilisez Δ / ∇ pour sélectionner "Search", puis appuyez sur [ENTER/MEMO], <ENTER> ou \triangleright .

2 Utilisez Δ / ∇ pour sélectionner l'élément à rechercher, puis appuyez sur [ENTER/MEMO], <ENTER> ou \triangleright . L'écran de recherche s'affiche.

- Vous pouvez effectuer une recherche par nom d'artiste, nom d'album, nom de piste ou mot clé.

3 Saisissez les caractères, puis appuyez sur [ENTER/MEMO] ou <ENTER>.

③ Recherche depuis la station internet Rhapsody

1 Utilisez Δ / ∇ pour sélectionner "Rhapsody Channels", puis appuyez sur [ENTER/MEMO], <ENTER> ou \triangleright .

2 Répétez l'étape 1 jusqu'à ce que la station radio s'affiche.

3 Utilisez Δ / ∇ pour sélectionner stations radio, puis appuyez sur [ENTER/MEMO], <ENTER> ou \triangleright . L'écran de recherche s'affiche.

④ Écoute des plages enregistrées dans My Library

1 Utilisez Δ / ∇ pour sélectionner "My Library", puis appuyez sur [ENTER/MEMO], <ENTER> ou \triangleright .

2 Répétez l'étape 1 jusqu'à ce que la plage s'affiche.

3 Utilisez Δ / ∇ pour sélectionner l'information ou la plage puis appuyez sur [ENTER/MEMO], <ENTER> ou \triangleright . Après la sélection, les informations sont affichées.

☐ Menu des plages

Appuyez sur **▷** pendant la lecture pour afficher le menu des plages.

① Recherche depuis la musique similaire

Utilisez **△▽** pour sélectionner l'élément, puis appuyez sur **[ENTER/MEMO]**, **<ENTER>** ou **▷**.

② Enregistrement des plages dans My Library

Utilisez **△▽** pour sélectionner "Add Track to my library", puis appuyez sur **[ENTER/MEMO]**, **<ENTER>** ou **▷**.
La plage est enregistrée dans library.

③ Fonction de notation

1 Utilisez **△▽** pour sélectionner "Rating", puis appuyez sur **[ENTER/MEMO]**, **<ENTER>** ou **▷**.

2 Utilisez **◁▷** pour sélectionner la notation, puis appuyez sur **[ENTER/MEMO]** ou **<ENTER>**.



- Utilisez **DISPLAY** pour basculer entre l'affichage du nom de l'artiste, du type/débit binaire du fichier ou du nom de l'album.

☐ Utilisation d'un Rhapsody

Touches de commande	Fonction
MENU	Menu
△▽◁▷	Utilisation du curseur / Recherche auto (cue, △▽)
ENTER	Valider
SEARCH	Recherche caractère *
HOME	Retour à la première page
▶ 	Lecture / Pause
◀◀ ▶▶	Recherche auto (cue)
■	Arrêt

- **Répétition de la lecture (Répétition)** (🔧 page 11)
- **Lecture aléatoire (Aléatoire)** (🔧 page 12)

- * Appuyez sur **[SEARCH]**, puis sur **◁▷** pour sélectionner la première lettre de votre recherche.
 - Si la recherche dans la liste est impossible, "unsorted list." s'affiche.
Pour annuler, appuyez sur **△▽** ou **[SEARCH]**.



Si la liste ne se présente pas dans l'ordre alphabétique, il se peut que vous ne puissiez pas effectuer de recherche de caractères.

**Symboles utilisés pour indiquer les touches dans ce guide**

Touche se trouvant sur l'appareil et la télécommande → **TOUCHE**

Touche se trouvant uniquement sur l'appareil → **<TOUCHE>**

Touche se trouvant uniquement sur la télécommande → **[TOUCHE]**

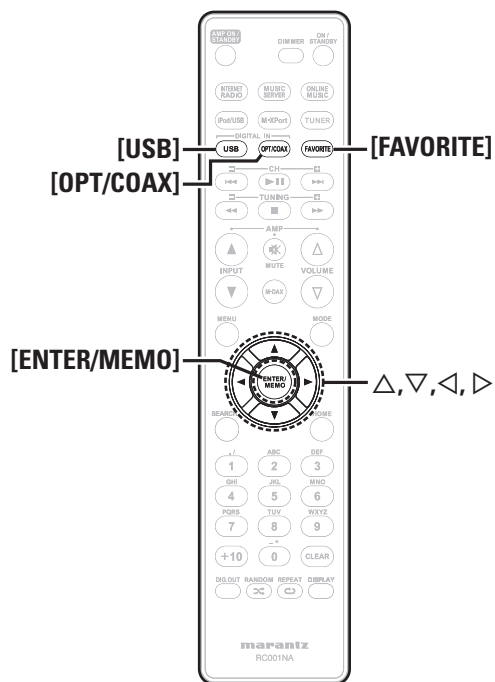
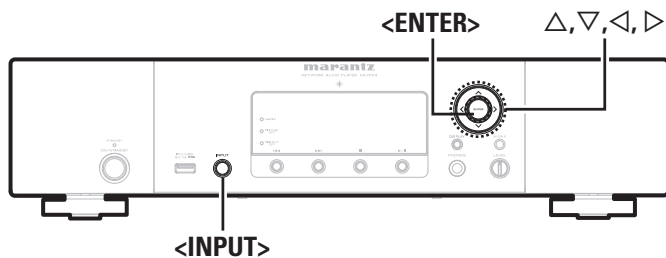
**Utilisation en tant que convertisseur numérique-analogique**

Les signaux audio numériques provenant d'un périphérique externe ou d'un ordinateur transmis à l'appareil peuvent être convertis et émis en tant que signaux analogiques avec cet appareil. (convertisseur numérique-analogique)

Connexion et lecture depuis un appareil numérique (Opt/Coax) 

Appuyez sur [OPT/COAX] ou tournez <INPUT> pour changer de source d'entrée et aller sur "Digital In OPT" ou "Digital In COAX".

- Si la fréquence d'échantillonnage ne peut pas être détectée, "Déverrouillage de signal" s'affiche.

REMARQUE

- Les signaux PCM linéaires dont les fréquences d'échantillonnage sont de 32 kHz, 44,1 kHz, 48 kHz, 64 kHz, 88,2 kHz, 96 kHz, 176,4 kHz et 192 kHz peuvent être entrés dans l'appareil.
- N'entrez pas d'autres signaux que les signaux PCM linéaires, comme Dolby numérique et DTS. Vous risquez de provoquer des bruits susceptibles d'endommager les enceintes.
- Si la fréquence d'échantillonnage change, comme du mode A au mode B dans une diffusion CS, il est possible que le son soit coupé pendant 1 à 2 secondes.

Connexion et lecture depuis un ordinateur (USB) 

Raccordez à l'avance un ordinateur au port USB sur le panneau arrière de cet appareil. Pour plus de détails sur la connexion de l'ordinateur, reportez-vous à la section "Connexion de PC" ( page 5).

Appuyez sur [USB] ou tournez <INPUT> pour changer de source d'entrée et aller sur "USB numérique In".

Lorsque "Digital In USB" est affiché sur l'appareil, attendez environ 10 secondes, puis lancez le logiciel de lecture de musique de l'ordinateur.

L'appareil fonctionne comme un convertisseur numérique-analogique.

REMARQUE

- Effectuez des opérations comme la lecture et la mise en pause depuis l'ordinateur. Vous ne pouvez alors pas commander l'ordinateur avec les touches de l'appareil ni la télécommande.
- Vous pouvez aussi contrôler le volume et l'égaliseur sur l'ordinateur. Vous pouvez écouter la musique au volume que vous souhaitez.
- Lorsque l'appareil est utilisé comme convertisseur numérique-analogique, les enceintes de l'ordinateur n'émettent aucun son.
- Si l'ordinateur est déconnecté de l'appareil alors que son logiciel de lecture de musique s'exécute, le logiciel de lecture peut se bloquer. Quittez toujours ce logiciel avant de déconnecter l'ordinateur.
- Si une erreur se produit sur l'ordinateur, redémarrez-le alors qu'il est toujours connecté au port USB de l'appareil.
- Les fréquences d'échantillonnage prises en charge sont 32/44,1/48/96 kHz.
- La fréquence d'échantillonnage du logiciel de lecture de musique et la fréquence d'échantillonnage affichée sur l'appareil peuvent différer.

□ Ordinateur (système recommandé)**Systeme d'exploitation**

- Windows® XP Service Pack2 ou suivants, Windows Vista ou Windows 7
- Macintosh OSX 10.6.3

Logiciel

- Logiciel de serveur prenant en charge le Lecteur Windows Media et iTunes.

USB

- USB 2.0: USB Full speed/USB Audio Class1



Fonction Favoris

Ce chapitre fournit des informations sur la fonction Favoris.

- La fonction Favoris vous permet d'enregistrer vos stations de radio et fichiers favoris dans la Liste des favoris pour vous permettre de rappeler et d'écouter ces stations ou fichiers immédiatement, quand vous le souhaitez.
- Les contenus que vous pouvez enregistrer et rappeler sont des stations de radio Internet et des serveurs de musique.
- Vous pouvez enregistrer jusqu'à 50 éléments dans votre liste de favoris.
- Si vous essayez d'enregistrer une 51e station dans la liste des favoris, la dernière station (celle que vous utilisez le moins souvent) est automatiquement supprimée.
- Quand vous sélectionnez une station dans la liste des favoris, le haut de la liste s'affiche.

Enregistrement de stations de radio Internet et serveurs de musique dans la liste des favoris

1 Appuyez sur [FAVORITE] pendant la lecture de la station radio Internet ou de fichier.
"Favorite" menu s'affiche.

2 Utilisez $\Delta \nabla$ pour sélectionner "Add to Favorite", puis appuyez sur [ENTER/MEMO], <ENTER> ou \triangleright .
Quand la station ou le serveur est enregistré, "Add to Favorite" s'affiche.

Appel de stations radio Internet ou fichiers enregistrés dans la liste des favoris

1 Appuyez sur [FAVORITE].
"Favorite" menu s'affiche.

2 Utilisez $\Delta \nabla$ pour sélectionner "Call Favorite", puis appuyez sur [ENTER/MEMO], <ENTER> ou \triangleright .
La liste des favoris s'affiche.

3 Utilisez $\Delta \nabla$ pour sélectionner la liste des favoris, puis appuyez sur [ENTER/MEMO], <ENTER> ou \triangleright .
La fonction concernée est lancée et la lecture commence.

Suppression de stations radio Internet ou fichiers enregistrés dans la liste des favoris

1 Appuyez sur [FAVORITE].
"Favorite" menu s'affiche.

2 Utilisez $\Delta \nabla$ pour sélectionner "Delete Favorite", puis appuyez sur [ENTER/MEMO], <ENTER> ou \triangleright .
La liste des favoris s'affiche.

3 Utilisez $\Delta \nabla$ pour sélectionner la liste des favoris, puis appuyez sur [ENTER/MEMO], <ENTER> ou \triangleright .

4 Quand l'invite "Delete?" s'affiche, appuyez sur [ENTER/MEMO] ou sur <ENTER>.
• Pour annuler l'opération, appuyez sur \triangleleft .

Opérations avancées



Symboles utilisés pour indiquer les touches dans ce guide

Touche se trouvant sur l'appareil et la télécommande

→ **TOUCHE**

Touche se trouvant uniquement sur l'appareil → **<TOUCHE>**

Touche se trouvant uniquement sur la télécommande

→ **[TOUCHE]**

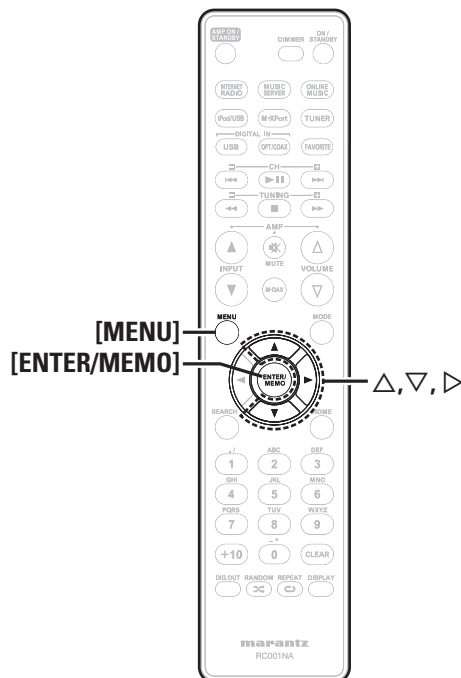
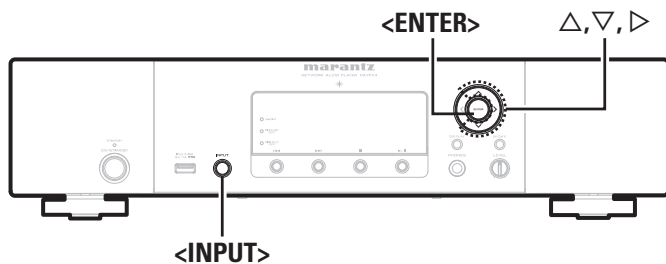

Carte des menus

Réglages	Éléments détaillés	Description	Page	
Network [Network] 1/7 ▶ Connecting Napster Account	Connecting	DHCP	Pour effectuer les réglages de la connexion par câble.	23
		IP Address	Pour effectuer le réglage DHCP.	23
		Subnet Mask	Pour programmer l'adresse IP.	23
		Gateway	Pour programmer le masque de sous-réseau.	23
		Primary DNS	Effectuer le réglage de passerelle.	23
		Secondary DNS	Pour régler le DNS principal.	23
		Proxy	Pour régler le DNS secondaire.	23
		Connection	Pour régler le proxy.	24
		Napster Account	Pour effectuer un test de connexion.	23
		Pandora Account	Pour refaire le paramétrage du compte Napster.	14
		Rhapsody Account	Pour refaire le paramétrage du compte Pandora.	15
			Pour refaire le paramétrage du compte Rhapsody.	17
			Pour effectuer d'autres réglages du réseau.	24
		Other	Network Standby	Pour activer la fonction réseau tandis que l'appareil est veille.
PC Language	Pour sélectionner la langue à utiliser pour afficher les sites Internet.		24	
Friendly Name Edit	Pour éditer un nom affiché sur Internet.		24	
Network Info.	Pour afficher différentes valeurs de réglage du réseau.		-	
Other [Other] 1/5 ▶ Auto Standby Screen Saver	Auto Standby	Pour régler le mode Auto Standby afin de passer automatiquement en mode veille quand aucune opération n'est effectuée.	25	
	Screen Saver	Pour activer l'économiseur d'écran.	25	
	IR Setting	Pour désactiver la réception sur la télécommande.	22	
	Firmware Update	Pour démarrer la mise à jour du micrologiciel.	25	

Connexion d'un récepteur sans fil

Connectez un récepteur sans fil RX101 (vendu séparément) à cet appareil pour recevoir et lire les signaux audio provenant d'autres dispositifs avec la fonction de communication Bluetooth.

- Utilisez un dispositif Bluetooth compatible avec le profil A2DP.
- Vous pouvez également utiliser un récepteur sans fil RX101 comme récepteur IR externe.
- Pour des instructions sur les réglages du récepteur sans fil, reportez-vous aux instructions d'utilisation du RX101.

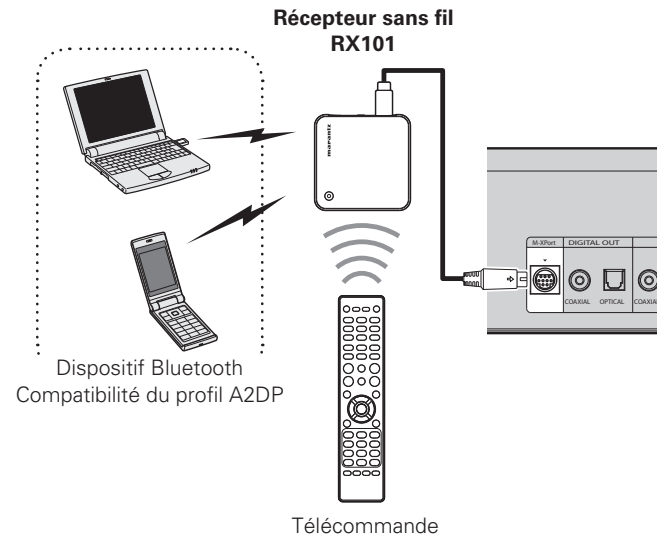

Quand vous connectez RX101 à M-XPORt sur cet appareil, la fonction passe à M-XPORt.

Connexion par connecteurs de télécommande

Lorsque vous utilisez cet appareil relié à un amplificateur Marantz, il reçoit les signaux de commande provenant de l'amplificateur et fonctionne en conséquence.

Connexion

Utilisez le câble de connexion de télécommande fourni pour raccorder la borne REMOTE CONTROL IN de cet appareil à la borne REMOTE CONTROL OUT de l'amplificateur.

Réglage

Pour activer cette fonction, réglez le "Paramètre IR" sur "Désactivé". (☞ page 22 "Raccordement pour la commande à distance")

- Ce réglage va désactiver le récepteur de télécommande de cet appareil.
- Pour faire fonctionner l'appareil, pointez la télécommande sur le capteur de télécommande de l'amplificateur.



Pour utiliser cet appareil sans le raccorder à un amplificateur, réglez IR setting sur "Enable".

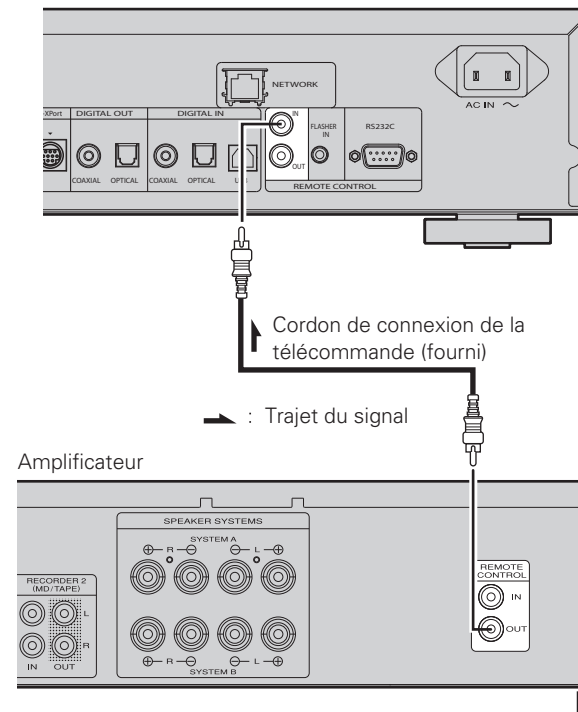

Raccordement pour la commande à distance

Il est possible de contrôler l'appareil à l'aide du capteur infrarouge du RX101 connecté à l'appareil et à l'amplificateur Marantz. Pour commander l'appareil de cette manière, veillez à choisir l'option "IR=Disable".

REMARQUE

Lorsque vous effectuez la connexion de cette télécommande, veillez à régler la touche IR du RX 101 et l'amplificateur Marantz connectés à l'appareil, sur ON.

Setting the remote control

- 1** Tournez <INPUT> ou appuyez sur [MENU].
Active le mode réglages du menu, puis le menu apparaît sur l'affichage. (☞ page 21 "Carte des menus")
- 2** Utilisez Δ ∇ pour sélectionner "Other"- "IR Setting"- "Disable", puis appuyez sur [ENTER/MEMO], <ENTER> ou \triangleright .



Pour restaurer les réglages d'origine, répétez les étapes 1 et 2, sélectionnez "Enable" et appuyez sur <ENTER>.

REMARQUE

Il est impossible de commander l'appareil au moyen de la télécommande lorsque "Disable" est sélectionné.

**Symboles utilisés pour indiquer les touches dans ce guide**

Touche se trouvant sur l'appareil et la télécommande → **TOUCHE**

Touche se trouvant uniquement sur l'appareil → **<TOUCHE>**

Touche se trouvant uniquement sur la télécommande → **[TOUCHE]**

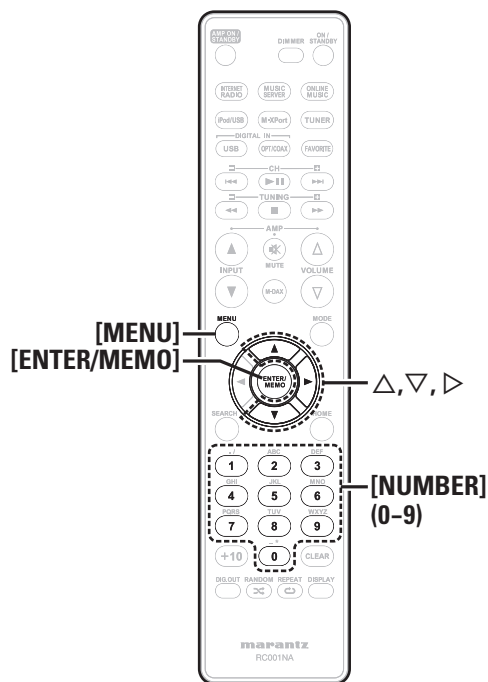
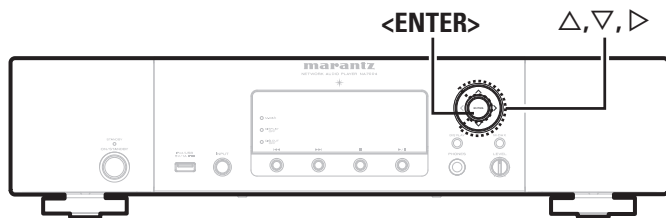
**Réglage du réseau [Network]**

Cet appareil exécute automatiquement le réglage de l'adresse IP et les autres réglages lorsqu'il est utilisé avec la fonction DHCP d'un routeur à haut débit.

Lorsque cet appareil est connecté à un réseau sans la fonction DHCP, effectuez les réglages de l'adresse IP, etc., dans le "Connexion réseau (DHCP=Off)" (☞ page 23).

REMARQUE

Si vous effectuez les réglages manuellement, vérifiez le contenu des réglages avec l'administrateur du réseau.

Connexion au réseau

- 1** Branchez le câble LAN.
(☞ page 6 "Connexion à un réseau domestique (LAN)")
- 2** Mettez cet appareil sous tension.
(☞ page 9 "Mise sous tension")
- 3** Appuyez sur [MENU].
Active le mode réglages du menu, puis le menu apparaît sur l'affichage. (☞ page 21 "Carte des menus")
- 4** Utilisez Δ ∇ pour sélectionner "Network"-
"Connecting"-**"DHCP (Off)"**, puis appuyez sur [ENTER/MEMO], <ENTER> ou \triangleright .
"DHCP" menu s'affiche.
 - Une fois la connexion réseau réglée sur "DHCP (On)", passez à l'étape 6.
- 5** Utilisez Δ ∇ pour sélectionner "On", puis appuyez sur [ENTER/MEMO], <ENTER> ou \triangleright .
"Connecting" menu s'affiche.
- 6** Utilisez Δ ∇ pour sélectionner "Connection", puis appuyez sur [ENTER/MEMO], <ENTER> ou \triangleright .
La connexion démarre.
 - Une fois la connexion établie avec succès, le message "Succeeded" s'affiche. Si la connexion échoue, le message "Failed" s'affiche.

REMARQUE

Vous devrez peut-être régler la connexion réseau manuellement, en fonction du fournisseur d'accès Internet que vous utilisez. Pour régler la connexion manuellement, utilisez la procédure de réglage "Connexion réseau (DHCP=Off)".

Connexion réseau (DHCP=Off)

- 1** Suivez les étapes 1 à 4 de la procédure "Connexion réseau" et sélectionnez "Off" à l'étape 5.
"Connecting" menu s'affiche.
- 2** Utilisez Δ ∇ pour sélectionner "IP Address", puis appuyez sur [ENTER/MEMO], <ENTER> ou \triangleright .
"IP Address" Input Menu s'affiche.
- 3** Utilisez Δ ∇ \triangleright ou [NUMBER] (0 – 9) pour saisir l'adresse puis appuyez sur [ENTER/MEMO] ou <ENTER>.
- 4** Utilisez Δ ∇ \triangleright ou [NUMBER] (0 – 9) pour saisir l'adresse du masque de sous-réseau, de la passerelle, du DNS principal et du DNS secondaire.
- 5** Après avoir saisi toutes les adresses requises, suivez l'étape 6 de la procédure "Connexion réseau" pour vous connecter à Internet.

Proxy settings

Utilisez ce réglage pour réaliser une connexion internet avec un serveur proxy.

- 1 Appuyez sur [MENU].**
Active le mode réglages du menu, puis le menu apparaît sur l'affichage. (☞ page 21 "Carte des menus")
- 2 Utilisez $\Delta \nabla$ pour sélectionner "Network"- "Connecting"- "Proxy", puis appuyez sur [ENTER/MEMO], <ENTER> ou \triangleright .**
Le menu de réglage "Proxy" s'affiche.
- 3 Si "Proxy(On)" s'affiche, passez à l'étape 5. Si "Proxy(Off)" s'affiche, appuyez sur [ENTER/MEMO], <ENTER>, ou \triangleright .**
The "Proxy" (On/Off) setting menu appears.
- 4 Utilisez $\Delta \nabla$ pour sélectionner "On", puis appuyez sur [ENTER/MEMO], <ENTER> ou \triangleright .**
Le menu de réglage "Proxy" s'affiche.
- 5 Utilisez $\Delta \nabla$ pour sélectionner "Proxy(Address)" ou "Proxy(Name)", puis appuyez sur [ENTER/MEMO], <ENTER> ou \triangleright .**
Le menu de réglage "Select Type".
• Indiquez si le Proxy est une adresse de serveur ou un nom de domaine.
- 6 Utilisez $\Delta \nabla$ pour sélectionner "Address" ou "Name", puis appuyez sur [ENTER/MEMO], <ENTER> ou \triangleright .**
Le menu de réglage "Proxy" s'affiche.
- 7 Utilisez $\Delta \nabla$ pour sélectionner "Address" ou "Name", puis appuyez sur [ENTER/MEMO], <ENTER> ou \triangleright .**
Le menu d'entrée "Address" ou "Name" s'affiche.
• Saisissez une adresse de serveur ou un nom de domaine.
- 8 Utilisez $\Delta \nabla \triangleright$ ou [NUMBER] (0 – 9) pour saisir l'adresse ou le nom puis appuyez sur [ENTER/MEMO] ou <ENTER>.**
Le menu de réglage "Proxy" s'affiche.
- 9 Utilisez $\Delta \nabla$ pour sélectionner "Port", puis appuyez sur [ENTER/MEMO], <ENTER> ou \triangleright .**
Le menu d'entrée "Port" s'affiche.
- 10 Utilisez $\Delta \nabla \triangleright$ ou [NUMBER] (0 – 9) pour saisir le port puis appuyez sur [ENTER/MEMO] ou <ENTER>.**
Les réglages du serveur proxy sont terminés.

Network Standby

Permet de paramétrer la fonction réseau pour qu'elle soit activée ou désactivée en mode veille.

- 1 Appuyez sur [MENU].**
Active le mode réglages du menu, puis le menu apparaît sur l'affichage. (☞ page 21 "Carte des menus")
- 2 Utilisez $\Delta \nabla$ pour sélectionner "Network"- "Other"- "Network Standby", puis appuyez sur [ENTER/MEMO], <ENTER> ou \triangleright .**
Le menu "Network Standby" s'affiche.
- 3 Utilisez $\Delta \nabla$ pour sélectionner "On", puis appuyez sur [ENTER/MEMO], <ENTER> ou \triangleright .**
 - On** : Raccourcit le délai d'établissement de la connexion réseau.
 - La consommation d'énergie en mode veille sera plus importante.
 - Off** : La consommation d'énergie pendant le mode veille sera réduite au minimum.
 - Il faudra un peu plus longtemps pour établir la connexion réseau.
 - Il s'agit du réglage par défaut.



Réglez sur "ON" lorsque vous utilisez la fonction de commande Internet.

PC Language

Sélectionner la langage de votre environnement informatique.

- 1 Appuyez sur [MENU].**
Active le mode réglages du menu, puis le menu apparaît sur l'affichage. (☞ page 21 "Carte des menus")
- 2 Utilisez $\Delta \nabla$ pour sélectionner "Network"- "Other"- "PC Language", puis appuyez sur [ENTER/MEMO], <ENTER> ou \triangleright .**
Le menu de réglage "PC Language" s'affiche.
- 3 Utilisez $\Delta \nabla$ pour sélectionner le langage de l'environnement de votre ordinateur, puis appuyez sur [ENTER/MEMO], <ENTER> ou \triangleright .**

Friendly Name Edit

Le nom convivial (ou pseudo) est le nom par lequel cet appareil est désigné sur le réseau.

- 1 Appuyez sur [MENU].**
Active le mode réglages du menu, puis le menu apparaît sur l'affichage. (☞ page 21 "Carte des menus")
- 2 Utilisez $\Delta \nabla$ pour sélectionner "Network"- "Other"- "Friendly Name Edit", puis appuyez sur [ENTER/MEMO], <ENTER> ou \triangleright .**
Le menu "Friendly Name Edit" s'affiche.
- 3 Choisissez un nom facile à mémoriser.**
Pour la méthode de saisie des caractères, voir "Saisie de caractères" (☞ page 26)

Symboles utilisés pour indiquer les touches dans ce guide

Touche se trouvant sur l'appareil et la télécommande

→ **TOUCHE**

Touche se trouvant uniquement sur l'appareil → **<TOUCHE>**

Touche se trouvant uniquement sur la télécommande

→ **[TOUCHE]**

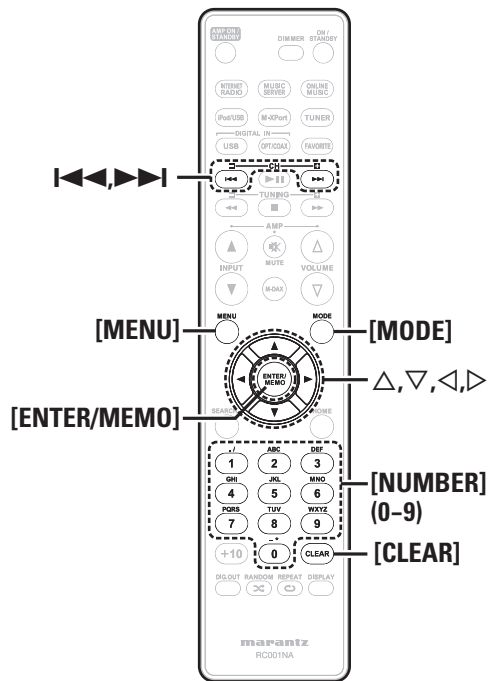
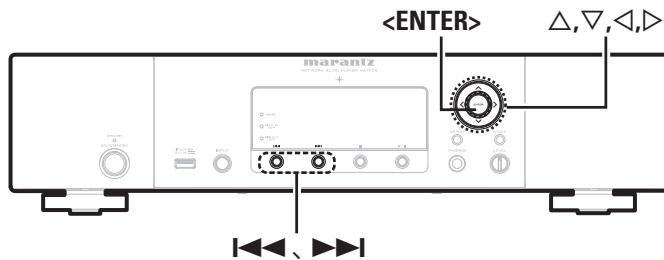

Réglage des autres paramètres [Other]

Veille automatique

Lorsque la veille automatique est réglée sur ON, l'appareil entre automatiquement en mode veille après environ 30 minutes de mode stop en continu sans aucune opération.

- Le réglage par défaut est "OFF".

1 Appuyez sur [MENU].

Active le mode réglages du menu, puis le menu apparaît sur l'affichage. (☞ page 21 "Carte des menus")

2 Utilisez Δ ∇ pour sélectionner "Other"-"Auto Standby", puis appuyez sur [ENTER/MEMO], <ENTER> ou \triangleright .

3 Utilisez Δ ∇ pour sélectionner "On", puis appuyez sur [ENTER/MEMO], <ENTER> ou \triangleright .

Le réglage est saisi.

REMARQUE

Dans les situations suivantes, la fonction de veille automatique n'est pas opérationnelle.

- Lorsqu'un iPod ou un dispositif mémoire USB est connecté au port USB de cet appareil.
- Lorsque la source est "Digital In USB", "Digital In OPT" ou "Digital In COAX".
- Lorsque la source d'entrée est M-XPport et qu'un récepteur sans fil RX101 est connecté au M-XPport.
- Lorsque la source d'entrée est "INTERNET RADIO", "MUSIC SERVER" ou "ONLINE MUSIC", et qu'un câble Ethernet est branché au connecteur NETWORK.

Économiseur d'écran

Utilisez la procédure suivante pour régler l'économiseur d'écran.

1 Appuyez sur [MENU].

Active le mode réglages du menu, puis le menu apparaît sur l'affichage. (☞ page 21 "Carte des menus")

2 Utilisez Δ ∇ pour sélectionner "Other"-"Screen Saver", puis appuyez sur [ENTER/MEMO], <ENTER> ou \triangleright .

"Screen Saver" menu s'affiche.

3 Utilisez Δ ∇ pour sélectionner "ON", puis appuyez sur [ENTER/MEMO], <ENTER> ou \triangleright .

Mise à jour du micrologiciel

- Pour utiliser ces fonctions, votre système doit avoir les spécifications et les réglages nécessaires à une connexion Internet large bande (☞ page 6).
- Exécutez la mise à jour du micrologiciel au moins 2 minutes après la mise sous tension de cet appareil.

1 Appuyez sur [MENU].

Active le mode réglages du menu, puis le menu apparaît sur l'affichage. (☞ page 21 "Carte des menus")

2 Utilisez Δ ∇ pour sélectionner "Other"-"Firmware Update", puis appuyez sur [ENTER/MEMO], <ENTER> ou \triangleright .

[Éléments sélectionnables]

Check for Update : Permet de vérifier s'il existe des mises à jour pour le firmware. Vous pouvez aussi vérifier la durée approximative d'une opération d'actualisation.

Start : Effectuez le processus de mise à jour.

- Si la mise à jour échoue, le réglage se relance automatiquement, mais si la mise à jour est toujours impossible, l'un des messages ci-dessous s'affiche. Si l'affichage ressemble à celui ci-dessous, vérifiez les réglages et l'environnement réseau, puis mettez à jour à nouveau.

Affichage	Description
Updating fail	Echec de la mise à jour.
Login failed	Echec de la connexion au serveur.
Server is busy	Le serveur est occupé. Attendez, puis réessayez.
Connection fail	Echec de connexion au serveur.
Download fail	Le téléchargement du micrologiciel a échoué.

[Remarques concernant l'utilisation de "Firmware Update"]

- Ne coupez pas le courant avant la fin de la mise à jour.
- Même avec une connexion Internet à large bande, il faut environ 20 minutes pour effectuer la mise à jour.
- A partir du moment où la mise à jour démarre et ceci jusqu'au terme de l'opération, il est impossible d'effectuer les opérations habituelles.
- En outre, la mise à jour du micrologiciel peut réinitialiser les données de sauvegarde pour les paramètres, etc. définis pour cet appareil.
- Si la mise à jour échoue, débrancher et rebrancher le cordon d'alimentation. "Update retry" apparaît à l'écran et la mise à jour redémarre à partir du point où elle s'est interrompue. Si l'erreur persiste, contrôlez le réseau.

Autres fonctions

Saisie de caractères

Vous pouvez changer les noms si vous le souhaitez en utilisant "Napster Account" (☞ page 14), "Pandora account" (☞ page 15), "Rhapsody account" (☞ page 17) et en saisissant les caractères souhaités pour les fonctions de réseau.

Il existe trois méthodes de saisie des caractères, comme indiqué ci-dessous.

Méthode	Applications
Utilisation des touches numériques	<ul style="list-style-type: none"> Fonctionnement avec la télécommande. Des caractères multiples sont attribués à une touche. À chaque appui, le caractère change.
Utilisation des curseurs	<ul style="list-style-type: none"> Fonctionnement avec la télécommande ou l'appareil principal. Utilisez \triangle ∇ \triangleleft \triangleright et [ENTER/MEMO] ou <ENTER> pour saisir les caractères.

☐ Affichage d'un écran d'entrée

[Nom pré-réglé]



Curseur

[Saisie de compte]



Utilisation des touches numériques

1 Affichez l'écran pour saisir les caractères.

2 Placez le curseur sur le caractère à modifier avec \triangleleft \triangleright puis appuyez sur [NUMBER] (0 – 9) jusqu'à ce que le caractère choisi s'affiche.

• Les types de caractères qui peuvent être saisis sont indiqués cidessous.

1 1 . @ - _ / : ~	6 m n o M N O 6
2 a b c A B C 2	7 p q r s P Q R S 7
3 d e f D E F 3	8 t u v T U V 8
4 g h i G H I 4	9 w x y z W X Y Z 9
5 j k l J K L 5	0 (espace) ! " # \$ % & ' () * + ; , < = > ? [\] ^ _ { } ~

- Vous pouvez modifier le type de caractère en appuyant sur [MODE] de pendant l'entrée du caractère.
- Pour saisir les caractères attribués à une touche numérique sans interruption, appuyez sur \triangleright pour déplacer le curseur vers la droite après la saisie d'un caractère, puis saisissez le caractère suivant.
- Pour saisir les caractères attribués à des touches séparées, appuyez sans interruption sur la touche numérique. Le curseur se déplace automatiquement vers la position suivante. Le caractère saisi est alors enregistré.

3 Recommencez l'étape 2 pour changer le nom, puis appuyez sur [ENTER/MEMO] ou <ENTER> pour l'enregistrer.

Utilisation des curseurs

1 Affichez l'écran pour saisir les caractères.

2 Utilisez \triangleleft \triangleright pour placer le curseur sur le caractère que vous voulez modifier.

3 Utilisez \triangle ∇ pour modifier le caractère.

• Les types de caractères qui peuvent être saisis sont indiqués cidessous.

[Majuscules] ABCDEFGHIJKLMNOPQRSTUVWXYZ
 [Lower case characters] abcdefghijklmnopqrstuvwxyz
 [Symbols] ! " # \$ % & ' () * + , - . / : ; < = > ? @ [\] ^ _ ' { | } ~
 [Numbers] 0123456789 (espace)

• Vous pouvez modifier le type de caractère en appuyant sur [MODE] de pendant l'entrée du caractère.

Autres touches

- Appuyez sur \lll ou [CLEAR] pour effacer le caractère.
- Appuyez sur \ggg pour saisir un espace.

4 Recommencez l'étape 2 et 3 pour changer le nom, puis appuyez sur [ENTER/MEMO] ou <ENTER> pour l'enregistrer.

**Symboles utilisés pour indiquer les touches dans ce guide**

Touche se trouvant sur l'appareil et la télécommande

→ **TOUCHE**

Touche se trouvant uniquement sur l'appareil → < **TOUCHE**

Touche se trouvant uniquement sur la télécommande

→ [**TOUCHE**]



<DISPLAY> <M-DAX>

**Fonction de contrôle Internet**

Vous pouvez utiliser cet appareil à l'aide du navigateur du PC.

- Réglez le paramètre "Network Standby" sur "ON"** (☞ page 24).
- Vérifiez l'adresse IP de cet appareil dans le menu "Menu"-"Network"-"Network Info".**

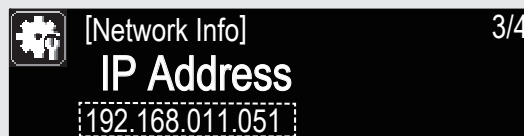

- Entrez l'adresse IP de cet appareil dans la ligne d'adresse de votre navigateur.**
Par exemple, si l'adresse IP de cet appareil est "192.168.011.051", entrez "http://192.168.011.051".

- Utilisez.**
[Exemple 1] Écran de commande du menu de démarrage

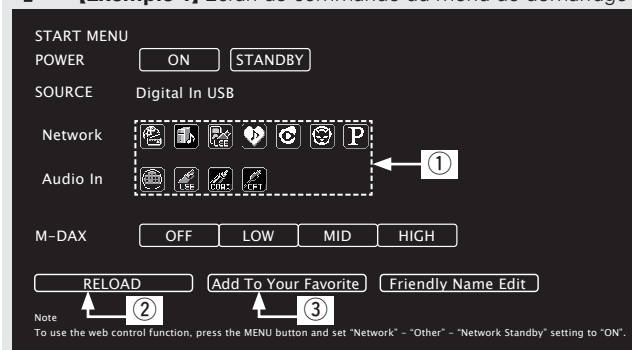

- Cliquez ici pour exécuter les différentes opérations. Vous accédez alors aux écrans respectifs des différentes opérations.
- Cliquez pour actualiser les informations. Normalement, les informations sont mises à jour à chaque utilisation. Lorsque vous travaillez à partir de l'unité principale, vous devez cliquer sur cette option sinon l'écran ne sera pas actualisé.
- Cliquez pour ajouter un réglage dans les "Favorites" de votre navigateur.

Mémoire Dernière fonction

Cette fonction mémorise les paramètres tels qu'ils étaient réglés avant le dernier déclenchement du mode Veille. Lorsque l'alimentation est de nouveau activée, les paramètres sont restaurés à leur valeur précédant immédiatement le mode veille.

Initialisation du microprocesseur

Réalisez cette procédure si l'affichage est anormal ou si vous ne parvenez pas à réaliser des opérations. Lorsque le microprocesseur est réinitialisé, tous les paramètres sont réinitialisés à leurs valeurs par défaut.

- Débranchez le cordon d'alimentation.**
- Branchez le cordon d'alimentation à une prise de courant en appuyant sur <M-DAX> et <DISPLAY> simultanément.**
"Initialized" s'affiche.



Si "Initialized" ne clignote pas à l'étape 2, reprenez à l'étape 1.

Informations

Nomenclature des pièces et des fonctions

Pour les touches qui ne sont pas décrites ici, lire la page indiquée entre parenthèses ().

Panneau avant

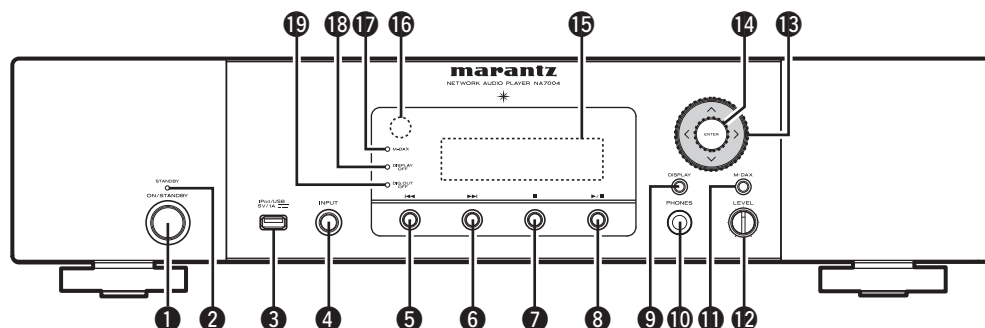

- | | |
|--|---|
| 1 Interrupteur d'alimentation (ON/STANDBY)..... (9) | 9 Touche DISPLAY..... (12) |
| 2 Témoin d'alimentation (STANDBY)..... (9)
Le témoin bicolore indique l'état de fonctionnement du lecteur CD : | 10 Prise du casque audio (PHONES)..... (10) |
| • Mise en marche..... Éteindre | 11 Touche M-DAX (9) |
| • Veille Rouge | 12 Molette de réglage de volume du casque audio (LEVEL).... (11) |
| • Network Standby Orange | 13 Touches du curseur (Δ ▽ ◀ ▶) (12) |
| 3 Port USB (iPod/USB) (8)
Utilisé pour raccorder les périphériques USB. | 14 Touche ENTER..... (11)
Utilisée pour valider une option. |
| 4 Touche INPUT (9)
Pour sélectionner la source d'entrée. | 15 Affichage |
| 5 Touche de saut arrière (◀◀)..... (11) | 16 Capteur de télécommande (3) |
| 6 Touche de saut avant (▶▶)..... (11) | 17 Indicateur M-DAX (M-DAX) (10) |
| 7 Touche Stop (■)..... (11) | 18 Témoin DISPLAY OFF (DISPLAY OFF)..... (10) |
| 8 Touche Lecteur/Pause (▶/)..... (11) | 19 Témoin sortie numérique OFF (DIG.OUT OFF)..... (10) |

Panneau arrière

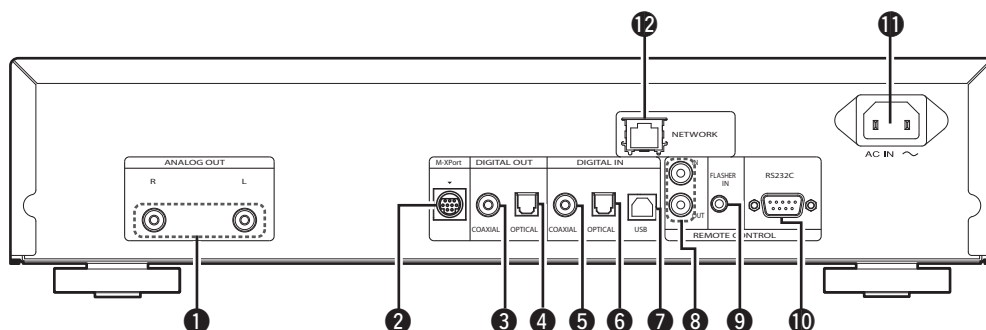

- | | |
|---------------------------------------|---|
| 1 Bornes ANALOG OUT (4) | 7 Port USB (Type B) (5) |
| 2 M-XPort (22) | 8 Connecteurs
REMOTE CONTROL IN/OUT (22) |
| 3 Borne DIGITAL OUT COAXIAL (4) | 9 Prise FLASHER IN (8) |
| 4 Borne DIGITAL OUT OPTICAL (4) | 10 Prise RS-232C (8) |
| 5 Borne DIGITAL IN COAXIAL (5) | 11 Prise CA (AC IN) (8) |
| 6 Borne DIGITAL IN OPTICAL (5) | 12 Borne NETWORK (6) |

Télécommande

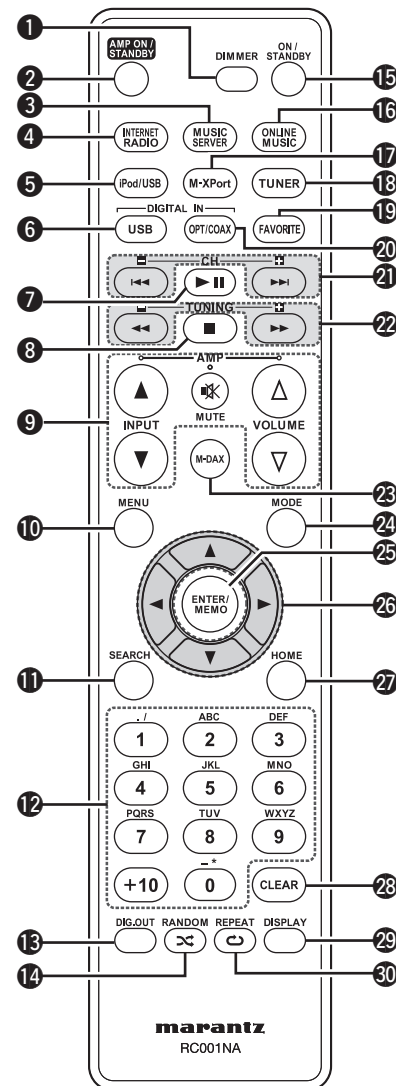

- | | |
|--|----|
| 1 Touche DIMMER (10) | 15 |
| 2 AMP touche ON/STANDBY
(Touches d'utilisation de l'amplificateur) | 16 |
| 3 Touche MUSIC SERVER (14) | 17 |
| 4 Touche INTERNET RADIO (13) | 18 |
| 5 Touche iPod/USB (11) | 19 |
| 6 Touche DIGITAL IN USB (19) | 20 |
| 7 Touche lecteur/pause (▶) (11) | 21 |
| 8 Touche Stop (■) (11) | 22 |
| 9 Touches d'utilisation de l'amplificateur
Touche INPUT (▲▼)
Touche VOLUME (△▽)
Touche MUTE | 23 |
| 10 Touche MENU (14) | 24 |
| 11 Touche SEARCH (12) | 25 |
| 12 Touches numérotées (23) | 26 |
| 13 Touche numérique out (DIG. OUT) (10) | 27 |
| 14 Touche RANDOM (12) | 28 |
| 15 Touche ON/STANDBY (9) | 29 |
| 16 Touche ONLINE MUSIC (14) | 30 |
| 17 Touche M-XPort (9) | |
| 18 Touche TUNER
Non utilisée sur cet appareil. | |
| 19 Touche FAVORITE (20) | |
| 20 Touche DIGITAL IN OPT/COAX (19) | |
| 21 Touches de saut (I◀◀, ▶▶I) (11) | |
| 22 Touches recherche (◀◀, ▶▶) (11) | |
| 23 Touche M-DAX (9) | |
| 24 Touche MODE (11) | |
| 25 Touche ENTER/MEMO (12) | |
| 26 Touches curseurs (△▽◀▶) (11) | |
| 27 Touche HOME (11) | |
| 28 Touche CLEAR (26) | |
| 29 Touche DISPLAY (12) | |
| 30 Touche REPEAT (11) | |



- La télécommande fournie peut être utilisée pour faire fonctionner des amplificateurs Marantz.
- Lorsque vous l'utilisez, reportez-vous également aux instructions de fonctionnement des autres périphériques.

REMARQUE

Certains produits ne fonctionnent cependant pas avec la télécommande.

iPod®

Made for

iPod iPhone

“Made for iPod” and “Made for iPhone” mean that an electronic accessory has been designed to connect specifically to iPod, or iPhone, respectively, and has been certified by the developer to meet Apple performance standards.

Apple is not responsible for the operation of this device or its compliance with safety and regulatory standards.

Please note that the use of this accessory with iPod or iPhone may affect wireless performance.

iPhone, iPod, iPod classic, iPod nano, iPod shuffle, and iPod touch are trademarks of Apple Inc., registered in the U.S. and other countries.

- Les utilisateurs individuels sont autorisés à utiliser des iPhone, iPod, iPod classic, iPod nano, iPod shuffle, et iPod touch pour la copie privée et la lecture de contenu non protégé par droits d'auteur et de contenu dont la copie et la lecture est permise par la loi. La violation des droits d'auteur est interdite par la loi.

REMARQUE

- Marantz ne peut pas être tenu responsable d'aucune perte de données iPod.
- Selon le type d'iPod et la version du logiciel, certaines fonctions peuvent ne pas être disponibles.
- Lorsque vous connectez un iPhone sur cet appareil, laissez ce dernier à une distance d'au moins 20 cm de cet appareil. Et si vous laissez l'iPhone plus près de cet appareil et qu'un appel téléphonique est reçu par l'iPhone, il est possible que cet appareil génère du bruit.

Dispositif mémoire USB

Information importante

❑ Dispositifs mémoire USB

Un dispositif mémoire USB peut être connecté au port USB (Type A) de cet appareil pour lire des fichiers audio ou image (JPEG) enregistrés sur le dispositif mémoire USB.

Les fichiers stockés sur un iPod peuvent aussi être lus si l'iPod est connecté directement au port USB (Type A) de cet appareil. Voir “Connexion d'un iPod” (page 6).

- Seuls les dispositifs mémoire USB conformes aux standards de classe de stockage de masse et MTP (Media Transfer Protocol) peuvent être lus sur cet appareil.
- Cet appareil est compatible avec les dispositifs mémoire USB au format “FAT16” ou “FAT32”.



Si le nombre de fichiers enregistrés dans un dispositif mémoire USB dépasse 1 000, l'accès peut ralentir.

[Formats compatibles]

	Dispositifs mémoire USB *1
WMA (Windows Media Audio)	✓ *2
MP3 (MPEG-1 Audio Layer-3)	✓
WAV	✓
MPEG-4 AAC	✓ *3
FLAC (Free Lossless Audio Codec)	✓

*1 USB

- Cet appareil est compatible avec les standards MP3 ID3-Tag (Ver. 2).
- Cet appareil est compatible avec les tags META WMA.
- Débit de quantisation du format WAV: 16 bits.

*2 Les fichiers protégés par copyright peuvent être lus sur certains lecteurs portables compatibles avec MTP.

*3 Seuls les fichiers non protégés par copyright peuvent être lus sur cet appareil.

Le contenu téléchargé sur les sites Internet payants est protégé par copyright. Les fichiers encodés au format WMA et gravés sur un CD, etc., à partir d'un ordinateur, risquent également d'être protégés par copyright, en fonction des paramètres de l'ordinateur.

[Formats compatibles]

	Fréquence d'échantillonnage	Débit	Extension
WMA (Windows Media Audio)	32/44,1/48 kHz	48 – 192 kbps	.wma
MP3 (MPEG-1 Audio Layer-3)	32/44,1/48 kHz	32 – 320 kbps	.mp3
WAV	32/44,1/48 kHz	–	.wav
MPEG-4 AAC	32/44,1/48 kHz	16 – 320 kbps	.aac/ .m4a/ .mp4
FLAC (Free Lossless Audio Codec)	32/44,1/48/96 kHz	–	.flac

“Windows Media” et “Windows” sont des marques de commerce ou des marques de Microsoft Corporation déposées aux Etats-Unis et dans d'autres pays.

Audio réseau

Information importante

☐ A propos de la fonction radio Internet

- La radio Internet renvoie aux émissions radio diffusées via Internet.
Vous pouvez recevoir des stations radio Internet en provenance du monde entier.
- Cet appareil est équipé des fonctions radio Internet suivantes:
 - Vous pouvez sélectionner les stations par genre et par région.
 - Vous pouvez préréglé jusqu'à 56 stations radio Internet.
 - Vous pouvez écouter les stations radio Internet au format MP3 et WMA (Windows Media Audio).
 - Vous pouvez enregistrer vos stations radio préférées en accédant au site exclusif de radio Internet Marantz à partir du navigateur Internet d'un ordinateur.
- La fonction est conçue pour les utilisateurs privés, vous devez donc fournir votre adresse MAC ou e-mail.
Adresse Internet exclusive: <http://www.radiomarantz.com>
- Le service de base de données des stations radio peut être interrompu sans avertissement préalable.
- La liste des radios Internet de cet appareil est créée à l'aide d'un service de base de données de stations radio (vTuner). Ce service de base de données propose une liste éditée et créée pour cet appareil.

☐ Serveur de musique

- Cette fonction vous permet de lire des fichiers audio et des listes de lecture (m3u, wpl) enregistrés sur un ordinateur (serveur Musique) connecté à cet appareil via un réseau.
La fonction de lecture audio en réseau de cet appareil permet la connexion au serveur à l'aide d'une des technologies suivantes.
- Windows Media Player Network Sharing Service
 - Windows Media DRM10

[Formats compatibles]

	Radio Internet	Serveur média * 1
WMA (Windows Media Audio)	✓	✓
MP3 (MPEG-1 Audio Layer-3)	✓	✓
WAV		✓
MPEG-4 AAC		✓* 2
FLAC (Free Lossless Audio Codec)		✓

Vous devez utiliser un serveur ou un logiciel serveur compatible avec la diffusion dans les formats correspondants pour lire des fichiers audio et image via un réseau.

* 1 Music server

- Cet appareil est compatible avec les standards MP3 ID3-Tag (Ver. 2).
- Cet appareil est compatible avec les tags META WMA.
- Débit de quantisation du format WAV: 16 bits.

* 2 Seuls les fichiers non protégés par copyright peuvent être lus sur cet appareil.

Le contenu téléchargé sur les sites Internet payants est protégé par copyright. Les fichiers encodés au format WMA et gravés sur un CD, etc., à partir d'un ordinateur, risquent également d'être protégés par copyright, en fonction des paramètres de l'ordinateur.

[Formats compatibles]

	Fréquence d'échantillonnage	Débit	Extension
WMA (Windows Media Audio)	32/44,1/48 kHz	48 – 192 kbps	.wma
MP3 (MPEG-1 Audio Layer-3)	32/44,1/48 kHz	32 – 320 kbps	.mp3
WAV	32/44,1/48 kHz	–	.wav
MPEG-4 AAC	32/44,1/48 kHz	16 – 320 kbps	.aac/ .m4a/ .mp4
FLAC (Free Lossless Audio Codec)	32/44,1/48/96 kHz	–	.flac

☐ A Propos de Napster

Napster est un service de distribution musicale par abonnement mensuel fourni par Napster LLC. Ce service permet aux usagers de télécharger et de lire les morceaux musicaux qu'ils veulent écouter sur cet appareil. Avant de pouvoir utiliser Napster, vous devez aller sur le site internet de Napster depuis votre PC pour créer votre compte et vous inscrire en tant que membre. Pour plus de détails, connectez-vous au site suivant :
http://www.napster.com/choose/index_default.html

☐ A Propos de Pandora

Pandora est un service radio gratuit et personnalisé. Il vous suffit de saisir le nom de votre chanson, artiste ou compositeur de musique classique préféré(e) pour que Pandora crée une station radio qui diffuse la musique que vous aimez.
Avant d'écouter Pandora la première fois sur votre appareil Marantz, vous devez associer votre appareil à un compte Pandora existant ou créer un compte Pandora à utiliser sur l'appareil.
Pour obtenir plus d'informations sur la façon de procéder à l'association de l'appareil, lancez le service Pandora sur votre appareil Marantz.
Pour obtenir plus d'informations générales sur Pandora, visitez la Foire aux questions de Pandora à l'adresse suivante : <http://blog.pandora.com/faq/>

☐ A Propos de Rhapsody

Rhapsody est un service d'émission musicale payant de RealNetworks.
Quand vous écoutez pour la première fois Rhapsody, vous devez vous abonner à un compte Rhapsody de la page d'accueil Rhapsody depuis votre ordinateur et enregistrer cette machine. Voir la page d'accueil Rhapsody pour plus d'informations à ce sujet.
<http://www.rhapsody.com/marantz>

Explication des termes

A

A2DP

A2DP est l'un des profils de Bluetooth défini pour les dispositifs à installer dans les véhicules ou les dispositifs AV qui utilisent la communication sans fil au lieu du câble.

B

Bluetooth

Bluetooth est une technologie de communication sans fil sur distance courte utilisée pour connecter les dispositifs de poche se trouvant à quelques mètres. Cela permet de connecter les bloc-notes électroniques, PDA, téléphones portables, etc. sans câble pour la transmission de données et d'audio.

D

Débit binaire

Ce terme exprime la quantité de données vidéo/audio enregistrées sur un disque lue en 1 seconde.

DLNA

DLNA et DLNA CERTIFIED sont des marques commerciales et/ou des marques de service de Digital Living Network Alliance.

Certains contenus risquent d'être incompatibles avec les autres produits DLNA CERTIFIED™.

Gamme dynamique

La différence entre le niveau sonore non distordu maximum et le niveau sonore minimum discernable du bruit émit par l'appareil.

F

Finaliser

Il s'agit d'un processus permettant la lecture de disques CD enregistrés à l'aide d'un enregistreur, par d'autres lecteurs.

Fréquence d'échantillonnage

L'échantillonnage consiste à effectuer une lecture d'une onde sonore (signal analogique) à intervalles réguliers et à exprimer la hauteur de l'onde lors de chaque lecture dans un format numérisé (produisant un signal numérique).

Le nombre de lectures effectuées en une seconde est appelée "fréquence d'échantillonnage". Plus cette valeur est grande, plus le son reproduit est proche du son original.

G

Gamme dynamique

La différence entre le niveau sonore non distordu maximum et le niveau sonore minimum discernable du bruit émit par l'appareil.

I

Impédance des enceintes

C'est une valeur de résistance en courant alternatif, indiquée en Ω (ohms). Une puissance supérieure peut être obtenue avec cette valeur plus faible.

M

MP3 (MPEG Audio Layer-3)

Il s'agit d'un format de compression des données audio normalisé au plan international qui utilise la norme de compression vidéo "MPEG-1". Il compresse le volume de données à environ un onzième de sa taille initiale tout en conservant une qualité de son équivalente à celle d'un CD musical.

MPEG (Moving Picture Experts Group), MPEG-2, MPEG-4

Ce sont les noms de différentes normes de format de compression numérique utilisées pour le codage des signaux vidéo et audio. Les normes vidéo sont notamment "MPEG-1 Video", "MPEG-2 Video", "MPEG-4 Visual", "MPEG-4 AVC". Les normes audio sont notamment "MPEG-1 Audio", "MPEG-2 Audio", "MPEG-4 AAC".

V

vTuner

Il s'agit d'un serveur de contenu en ligne pour la radio Internet. Notez que des frais d'utilisation sont compris dans les coûts de mise à niveau.

Pour plus de détails sur ce service, rendez-vous sur le site cidessous.

Site Internet vTuner: <http://www.radiomarantz.com>

Ce produit est protégé par certains droits sur la propriété intellectuelle de Nothing Else Matters Software et BridgeCo. L'utilisation ou la distribution d'une telle technologie hors de ce produit est interdite sans une licence de Nothing Else Matters Software et BridgeCo ou d'un subsidiaire agréé.

W

Windows Media DRM

Il s'agit d'une technologie de protection des droits d'auteur conçue par Microsoft.

Les fournisseurs de contenu utilisent la technologie de gestion des droits numérique pour Windows Media contenue dans cet appareil (WM-DRM) pour protéger l'intégrité de leur contenu (Contenu sécurisé) afin d'empêcher l'utilisation illégale de leur propriété intellectuelle, y compris les droits d'auteur. Cet appareil utilise le logiciel WM-DRM pour lire le contenu sécurisé (logiciel WM-DRM). Si la sécurité du logiciel WM-DRM de cet appareil a été compromise, les détenteurs du contenu sécurisé (détenteurs du contenu sécurisé) peuvent demander à ce que Microsoft révoque le droit du logiciel WM-DRM à acquérir de nouvelles licences pour copier, afficher et/ou lire un contenu sécurisé. La révocation n'altère pas la capacité du logiciel WM-DRM à lire les contenus non protégés. Une liste de révocation du logiciel WM-DRM est envoyée à votre appareil si vous téléchargez un contenu sécurisé en provenance d'Internet ou de votre PC. Microsoft peut également, en accord avec cette licence, télécharger une liste de révocation sur votre appareil au nom des détenteurs du contenu sécurisé.

Windows Media Player Ver. 11

Il s'agit d'un lecteur multimédia distribué gratuitement par Microsoft Corporation.

Il peut être utilisé pour lire des listes de lecture créées avec Windows Media Player Ver. 11, ainsi que des fichiers aux formats WMA, DRM WMA, MP3 et WAV.

WMA (Windows Media Audio)

Il s'agit de la technologie de compression audio mise au point par la société Microsoft.

Les données WMA peuvent être codées à l'aide de Windows Media® Player version 7, 7,1, Windows Media® Player pour Windows® XP et la série Windows Media® Player 9.

Pour coder les fichiers WMA, utilisez uniquement les applications autorisées par la société Microsoft. Si vous utilisez une application non autorisée, le fichier peut ne pas fonctionner correctement.

Dépistage des pannes

En cas de problème, vérifiez d'abord les éléments suivants:

1. Toutes les connexions sont-elles correctes ?

2. L'équipement correspond-t-il à celui décrit dans le manuel d'utilisation ?

3. Les autres composants fonctionnent-ils correctement ?

Si l'appareil ne fonctionne pas normalement, vérifiez les éléments listés ci-dessous. Si cela ne résout pas le problème, l'appareil peut être défectueux.

Dans ce cas, débranchez immédiatement l'alimentation. Contactez votre fournisseur Marantz.

[Général]

Symptôme	Cause	Solution	Page
L'appareil ne fonctionne pas correctement.	• Un bruit externe ou une interférence provoque le dysfonctionnement de l'appareil.	• Réinitialisez le microprocesseur.	27
L'affichage ne s'allume pas et il n'y a aucun son après la mise sous tension.	• Le cordon d'alimentation n'est pas branché correctement.	• Vérifiez les connexions sur le panneau arrière de l'appareil et la connexion du cordon d'alimentation à la prise de courant.	8
L'affichage s'allume mais il n'y a aucun son.	• La source sélectionnée ne correspond pas.	• Sélectionnez la source appropriée.	9
L'affichage est éteint.	• L'atténuateur est réglé sur "OFF".	• Choisissez un réglage autre que "OFF".	10

[Télécommande]

Symptôme	Cause	Solution	Page
L'appareil ne fonctionne pas correctement lorsque la télécommande est utilisée.	• Les piles sont usagées.	• Insérez des piles neuves.	3
	• La télécommande est trop éloignée de l'appareil.	• Rapprochez-vous.	3
	• Il y a un obstacle entre la télécommande et l'appareil.	• Supprimez l'obstacle.	–
	• Les piles de la télécommande ont été insérées sans respecter leur polarité, comme indiqué dans leur compartiment.	• Insérez de nouveau les piles en respectant leur polarité, comme indiqué dans leur compartiment.	3
	• Le capteur de la télécommande est exposé à une lumière excessive (soleil, lampe fluorescente, etc.).	• Déplacez l'appareil dans un endroit où le capteur de la télécommande n'est pas exposé à une lumière vive.	3

[Radio Internet/Serveur médias/iPod/USB dispositif mémoire]

Symptôme	Cause	Solution	Page
Quand le dispositif mémoire USB est connecté, "USB" n'est pas affiché utilisateur.	• L'appareil ne reconnaît pas la présence de ce dispositif mémoire USB.	• Vérifiez la connexion.	8
	• Un dispositif mémoire USB connecté n'est pas conforme aux normes de stockage.	• Connectez un dispositif mémoire USB conforme aux normes de stockage ou MTP.	–
	• Le dispositif mémoire USB connecté ne peut pas être reconnu par l'appareil.	• Cela n'est pas une anomalie interne. Marantz ne garantit pas que tous les dispositifs mémoire USB fonctionneront ou seront alimentés.	–
	• Le dispositif mémoire USB est connecté à un concentrateur USB.	• Connectez directement le dispositif mémoire USB au port USB de l'appareil.	–
L'iPod ne peut pas être utilisé.	• Une source d'entrée différente de "iPod/USB" est sélectionnée.	• Commutez la INPUT sur "iPod/USB".	11
	• Le câble n'est pas branché correctement.	• Reconnectez.	6
Les fichiers du dispositif mémoire connecté ne s'affichent pas.	• Le dispositif mémoire USB n'est pas au format FAT16 ou FAT32.	• Réglez le format sur FAT16 ou FAT32. Pour plus d'informations, veuillez consulter les instructions d'utilisation du dispositif mémoire USB.	–
	• Le dispositif mémoire USB est divisé en partitions.	• Quand le dispositif mémoire USB est divisé en partitions, seule la partition supérieure peut être sélectionnée.	–
	• Les fichiers sont enregistrés dans un format incompatible.	• Enregistrez les fichiers dans un format compatible.	30
	• Le fichier que vous tentez de lire est protégé par des droits d'auteur.	• Cet appareil ne peut pas lire des fichiers protégés par des droits d'auteur.	30
La Radio internet ne fonctionne pas.	• Le câble Ethernet n'est pas correctement branché ou le réseau est déconnecté.	• Vérifiez l'état des connexions.	6
	• La station de radio émet dans un format incompatible.	• Cet appareil ne peut lire les programmes des stations de radio Internet qu'en format MP3 et WMA.	31
	• Le pare-feu du routeur ou de l'ordinateur est activé.	• Vérifiez les paramètres du pare-feu du routeur ou de l'ordinateur.	–
	• La station de radio n'émet aucun signal.	• Choisissez une station de radio qui émet actuellement.	13
	• L'adresse IP est erronée.	• Vérifiez l'adresse IP de l'appareil.	21

Symptôme	Cause	Solution	Page
Impossible de lire les fichiers stockés sur un ordinateur.	<ul style="list-style-type: none"> Le format des fichiers stockés et incompatible. Vous tentez de lire un fichier protégé par le droit d'auteur. L'appareil est connecté à l'ordinateur par un câble USB. 	<ul style="list-style-type: none"> Enregistrez les fichiers dans un format compatible. 	31
		<ul style="list-style-type: none"> Cet appareil ne peut pas lire les fichiers protégés par le droit d'auteur. Le port USB de l'appareil ne peut pas être utilisé pour une connexion à un ordinateur. 	31
			–
Lorsque les signaux sont émis par un PC, le son est trop faible.	<ul style="list-style-type: none"> Le volume du PC est baissé. 	<ul style="list-style-type: none"> Montez le volume du PC. 	19
Le serveur est introuvable ou il est impossible de se connecter au serveur.	<ul style="list-style-type: none"> Le pare-feu du routeur ou de l'ordinateur est activé. L'ordinateur n'est pas allumé. Le serveur est éteint. L'adresse IP de l'appareil est erronée. 	<ul style="list-style-type: none"> Vérifiez les paramètres du pare-feu du routeur ou de l'ordinateur. 	–
		<ul style="list-style-type: none"> Allumez l'ordinateur. Lancez le serveur. 	–
		<ul style="list-style-type: none"> Vérifiez l'adresse IP de l'appareil. 	21
			–
Les stations de radio prééglées ou enregistrées dans les favoris sont inaccessibles.	<ul style="list-style-type: none"> La station de radio n'émet aucun signal. La station de radio n'est pas en service actuellement. 	<ul style="list-style-type: none"> Patientez et essayez plus tard. Il est impossible de se connecter à des stations de radio qui ne sont plus en service. 	
Certaines stations de radio affichent les indications "Serveur saturé" ou "Connexion interrompue" lorsqu'elles sont indisponibles.	<ul style="list-style-type: none"> La station de radio est saturée ou n'émet aucun signal. 	<ul style="list-style-type: none"> Patientez et essayez plus tard. 	–
Le son est entrecoupé pendant l'écoute.	<ul style="list-style-type: none"> Le débit du réseau est lent, les lignes de communication ou la station de radio sont saturées. 	<ul style="list-style-type: none"> Il ne s'agit pas d'une défaillance. Lorsque vous écoutez une station de radio à haut débit binaire, le son peut être entrecoupé, en fonction des conditions de communication. 	–
La qualité du son est médiocre ou le son contient des interférences.	<ul style="list-style-type: none"> Le débit binaire du fichier lu est bas. 	<ul style="list-style-type: none"> Il ne s'agit pas d'une défaillance. 	–

[Pandora]

Symptôme	Cause	Solution	Page
Impossible de se connecter à Pandora. ("Email address" or "Password" s'affiche.)	<ul style="list-style-type: none"> Les informations de connexion sont incorrectes. 	<ul style="list-style-type: none"> Assurez-vous que le "Email address" pour Pandora a été correctement saisi. Saisissez à nouveau le "Password". (Le mot de passe ne s'affiche pas.) 	15
"Account is no longer active" s'affiche.	<ul style="list-style-type: none"> Votre compte est expiré. 	<ul style="list-style-type: none"> Obtenez un nouveau compte. Contactez le support des auditeurs de Pandora à l'adresse pandora-support@pandora.com. 	–
"Pandora is only available for use in United States" s'affiche.	<ul style="list-style-type: none"> Vous essayez d'accéder à Pandora dans un pays où il n'est pas disponible. 	<ul style="list-style-type: none"> Pandora n'est pas disponible dans tous les pays. Consultez http://blog.pandora.com/faq/ 	–
"Incorrect Email or Password" s'affiche.	<ul style="list-style-type: none"> Vous avez saisi un compte ou un mot de passe incorrect pour l'authentification de la connexion. 	<ul style="list-style-type: none"> Saisissez-les à nouveau. 	15
"No skips remaining" s'affiche.	<ul style="list-style-type: none"> Vous avez effectué plusieurs opérations forward skip de pages au sein de la même station. Aucune autre opération forward skip n'est possible. 	<ul style="list-style-type: none"> Malheureusement, nos licences musicales nous contraignent à limiter le nombre de pages pouvant être ignorées en une heure. 	–
"100 Station Limit" s'affiche.	<ul style="list-style-type: none"> Vous avez déjà enregistré 100 stations. Vous ne pouvez pas enregistrer de nouvelle station. 	<ul style="list-style-type: none"> Diminuez le nombre de stations à moins de 100. 	–
"Please Try Again Later" s'affiche.	<ul style="list-style-type: none"> Pandora effectue la maintenance du système. 	<ul style="list-style-type: none"> Réessayez plus tard. 	–

[Rhapsody]

Symptôme	Cause	Solution	Page
Impossible de se connecter à Rhapsody. ("Incorrect Username or Password" s'affiche.)	<ul style="list-style-type: none"> Les informations de connexion sont incorrectes. 	<ul style="list-style-type: none"> Assurez-vous que le nom d'utilisateur pour Rhapsody a été correctement saisi. Saisissez à nouveau le mot de passe. (Le mot de passe ne s'affiche pas.) www.rhapsody.com/marantz 	17

[Napster]

Symptôme	Cause	Solution	Page
Connexion à Napster impossible. ("Subscription required" s'affiche.)	<ul style="list-style-type: none"> • Erreur pendant la vérification du login. • Si un utilisateur non abonné y accède. Ou bien que la limite d'écoute le dépasse. 	<ul style="list-style-type: none"> • Saisissez le nom d'utilisateur correct et le mot de passe pour tenter à nouveau d'ouvrir la session. 	–
Connexion à Napster impossible. ("Incorrect Username ou Password" s'affiche.)	<ul style="list-style-type: none"> • Un nom d'utilisateur ou un mot de passe erroné a été saisi lors de la vérification. 	<ul style="list-style-type: none"> • Saisissez le nom d'utilisateur correct et le mot de passe pour tenter à nouveau d'ouvrir la session. • Vérifiez si le nom d'utilisateur pour Napster est correctement saisi. Entrez de nouveau le mot de passe. (Le mot de passe n'est pas affiché.) http://www.napster.com/choose/index_default.html 	–

[M-XPort]

Symptôme	Cause	Solution	Page
Aucun son.	<ul style="list-style-type: none"> • Le jumelage pour les communications en mode Bluetooth n'a pas abouti correctement. 	<ul style="list-style-type: none"> • Effectuez de nouveau le jumelage pour les communications en mode Bluetooth (sans fil). 	–
Le son est déformé ou s'interrompt.	<ul style="list-style-type: none"> • Un matériel quelconque, réseau local sans fil ou micro-ondes par exemple, émet des ondes radio dans la même bande de fréquence (2,4 GHz) que cet appareil. 	<ul style="list-style-type: none"> • Éloignez l'appareil ou le dispositif Bluetooth de l'endroit où il a été installé. 	–
Impossible de faire fonctionner le dispositif Bluetooth.	<ul style="list-style-type: none"> • Les commandes AVRCP ne sont pas prises en charge. 	<ul style="list-style-type: none"> • Consultez le mode d'emploi du dispositif Bluetooth que vous utilisez pour déterminer si ce matériel prend en charge les commandes AVRCP. 	–

Spécifications**Section Audio****Sortie analogique****Canaux**

2 canaux

Plage de fréquence de lecture

2 Hz – 96 kHz

Réponse de fréquence de lecture

2 Hz – 50 kHz (–3 dB)

(fréquence d'échantillonnage : 192 kHz)

2 Hz – 20 kHz

(fréquence d'échantillonnage : 44.1 kHz)

N/S**Plage dynamique**

110 dB (plage audible)

Distorsion harmonique

110 dB (plage audible)

0,001 % (1 kHz, plage audible)

Niveau de sortie**Asymétrique**

2,35 V RMS stéréo

Sortie casque

18 mW/32 Ω (maximum variable)

Sortie numérique**Niveau de sortie (PRISE cinch)**

0,5 Vp-p

Niveau de sortie (optique)

–19 dBm

Entrée numérique**Format du signal**

DIGITAL AUDIO INTERFACE (PCM linéaire)

Niveau d'entrée (PRISE cinch)

0,5 Vp-p

Niveau d'entrée (optique)

–27 dBm ou ultérieur

Longueur d'onde en émission (optique)

660 nm

Alimentation**Tension d'alimentation/fréquence**

CA 120 V, 60 Hz

Consommation électrique

30 W

Consommation électrique en mode de veille

0,4 W

Généralités**Dimensions externes****(largeur x hauteur x profondeur)**

440 (L) x 106 (H) x 343 (P) mm

Poids

6,5 kg

- Dans un but d'amélioration continue, les spécifications et la conception du produit peuvent être modifiées sans préavis.

Index

A

A2DP22, 32
Accessoires2

B

Bluetooth22, 32

C

Câble
Câble audio4, 5, 6
Câble avec prise à broche4
Câble Ethernet6
Câble optique4
Caractères26
Carte des menus21
Casque audio10
Connexion
Cordon d'alimentation8
D'autres appareils8
Dispositif mémoire USB8
iPod6
Ordinateur5
Prises de télécommande22
Récepteur sans fil22
Réseau6, 23
Contrôle Internet27
Convertisseur D/A19

D

Débit binaire30, 31, 32
DLNA2, 32

E

Économiseur d'écran25

F

Fréquence d'échantillonnage30, 31, 32

G

Gamme dynamique32

I

Impédance des enceintes32

L

Lecture
Aléatoire12
Audio réseau13, 31
Dispositif mémoire USB12, 30
iPod (Port USB)11
Napster14
Pandora15
Radio Internet13
Répétée11
Rhapsody17
Luminosité de l'affichage10

M

Mise à jour du micrologiciel25
Mode direct11
Mode Télécommande11
MP330, 31, 32
MPEG-430, 32

N

Napster14

P

Pandora15
Panneau arrière29
Panneau avant28

R

Radio Internet13
Réglages
Network23, 24
Other25
Réinitialisation du microprocesseur27
Rhapsody17, 31

S

Saisie de caractères26
Serveur de musique14
Source d'entrée9
Support pour iPod7

T

Télécommande3, 29
Piles3

V

Veille automatique25
vTuner32

W

Windows Media DRM31, 32
Windows Media Player14, 32
WMA30, 31, 32

www.marantz.com

You can find your nearest authorized distributor or dealer on our website.

marantz[®] is a registered trademark.