



marantz[®]

AV Surround Receiver

SR6004

SR5004

User Guide

Gracias por elegir el producto Marantz.
Le rogamos que lea detenidamente la Guía del usuario para asegurar la operación e instalación correctas antes de usar este producto.
Después de leer esta Guía de usuario, asegúrese de guardarla para futura referencia.

COMPROBACIÓN DE ACCESORIOS

Antes del uso, compruebe que los accesorios de abajo vengan incluidos en la caja.

- Mando a distancia 1

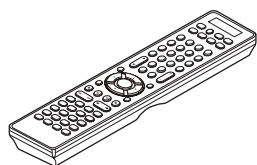

RC007SR (sólo SR6004)
RC008SR (sólo SR5004)

- Pilas tamaño AAA..... 2

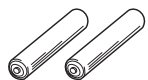

- Cable de alimentación de CA..... 1
- Antena de cuadro AM 1
- Antena FM 1
- Micrófono..... 1
- Receptor inalámbrico RX101 (sólo SR6004) 1
- Guía del usuario..... 1
- Tarjeta de garantía
EE UU..... 1
Canadá..... 1

ÍNDICE DEL CONTENIDO

FUNCIONES 2

ANTES DE USAR..... 3

- ESPECIFICACIONES DE FUNCIONAMIENTO ELÉCTRICO DEL EQUIPO..... 3
- NO UBICAR LA UNIDAD EN LOS SIGUIENTES LUGARES..... 3
- APERTURA Y CIERRE DE LA PUERTA DEL PANEL FRONTAL (SÓLO SR6004)..... 3
- USO DEL MANDO A DISTANCIA 3

NOMBRES Y FUNCIONES..... 4

- FUNCIONES DEL PANEL DELANTERO..... 4
- FL PANTALLA Y INDICADOR..... 5
- MANDO A DISTANCIA..... 6
- PANEL TRASERO..... 9

CONEXIONES BÁSICAS 10

- SPEAKER PLACEMENT 10
- CONEXIÓN DE ALTAVOCES 11
- CONEXIÓN DE COMPONENTES DE AUDIO 12
- CONEXIÓN DE COMPONENTES DE VÍDEO 13
- CONEXIÓN DE COMPONENTES DE HDMI 14
- CONEXIÓN DE LAS ANTENAS 15
- CONEXIÓN DEL CABLE DE ALIMENTACIÓN DE CA ... 15

FUNCIONAMIENTO BÁSICO..... 16

- FUNCIONAMIENTO DEL AMPLIFICADOR 16
- FUNCIONAMIENTO DEL SINTONIZADOR..... 17
- FUNCIONAMIENTO DEL MANDO A DISTANCIA 18

CONEXIONES AVANZADAS 19

- CONEXIÓN DEL DISPOSITIVO USB/iPod (SÓLO SR6004) 19
- CONEXIÓN DEL RECEPTOR INALÁMBRICO 19

- CONEXIÓN PARA USO DE ALTAVOZ C (CONEXIÓN CON BIAMPLIFICADOR)..... 19
- CONEXIÓN DE COMPONENTES DE AUDIO MULTICANAL..... 20
- CONEXIÓN DE AMPLIFICADOR DE POTENCIA EXTERNO 20
- CONEXIÓN PARA OTRA ZONE..... 21
- CONEXIÓN DE TOMAS DE MANDO A DISTANCIA... 22
- CONEXIÓN DE OTROS EQUIPOS 22
- CONEXIÓN DE LA RADIO SATÉLITE..... 23

CONFIGURACIÓN 24

- SISTEMA DE MENÚS DE INTERFAZ GRÁFICA DE USUARIO (GUI)..... 24
- 1 INPUT SETUP (CONFIGURACIÓN DE ENTRADA)... 25
- 2 SPEAKER SETUP (CONFIGURACIÓN DE ALTAVOCES)..... 27
- MENSAJES DE ERROR 30
- 3 SURROUND SETUP (CONFIGURACIÓN DE ALTAVOCES ENVOLVENTES) 33
- 4 VIDEO SETUP (CONFIGURACIÓN DE VÍDEO)... 35
- 5 PREFERENCE 36
- 6 ACOUSTIC EQ (ECUALIZADOR ACÚSTICO) 38

FUNCIONAMIENTO AVANZADO..... 40

- FUNCIONAMIENTO DEL AMPLIFICADOR 40
- FUNCIONAMIENTO DEL SINTONIZADOR (MEMORIA DE PRESINTONÍAS)..... 45
- INFORMACIÓN GENERAL SOBRE SATELLITE RADIO ... 47
- ESCUCHA DE XM SATELLITE RADIO 47
- MODO DE BÚSQUEDA..... 49
- MEMORIA DE PRESINTONÍAS 50
- ESCUCHA DE RADIO SATÉLITE SIRIUS 51
- MODO DE BÚSQUEDA..... 53
- MEMORIA DE PRESINTONÍAS 54

- CONTROL PARENTAL..... 55
- FUNCIONAMIENTO USB (SÓLO SR6004) 57
- FUNCIONAMIENTO iPod (SÓLO SR6004)..... 60
- OTROS (USB / iPod)..... 63
- SISTEMA DE ZONAS..... 65
- FUNCIONAMIENTO DE CONTROL A DISTANCIA... 66
- FUNCIONAMIENTO BÁSICO DEL MANDO A DISTANCIA DEL SR6004..... 69
- MODO MACRO DEL MANDO A DISTANCIA DEL SR6004..... 72
- FUNCIONAMIENTO BÁSICO DEL MANDO A DISTANCIA DEL SR5004..... 76

SOLUCIÓN DE PROBLEMAS 78

- GENERAL 78
- ENVOLVENTE..... 79
- VIDEO 80
- HDMI 80
- SINTONIZADOR 81
- USB (SÓLO SR6004)..... 81
- RADIO SATÉLITE XM..... 82
- RADIO SATÉLITE SIRIUS 82
- BLOQUEO DE TECLA DELANTERA (BOTÓN) DE LA UNIDAD 82
- MALFUNCIONAMIENTO GENERAL..... 82

OTROS..... 83

- MODO ENVOLVENTE 83
- DESCRIPCIÓN..... 86
- ESPECIFICACIONES TÉCNICAS..... 90
- COPYRIGHT 90
- LIMPIEZA DE LAS SUPERFICIES EXTERNAS DEL EQUIPO 90
- REPARACIÓN..... 90

NOMBRES Y FUNCIONES
CONEXIONES BÁSICAS
FUNCIONAMIENTO BÁSICO
CONEXIONES AVANZADAS
CONFIGURACIÓN
FUNCIONAMIENTO AVANZADO
SOLUCIÓN DE PROBLEMAS
OTROS

FUNCIONES

Dolby Pro Logic IIz

Esta unidad incluye un decodificador Dolby Pro Logic IIz, que añade una dimensión de expresividad vertical al campo sonoro horizontal existente, mediante el uso de altavoces frontales elevados.

Decodificador HD Audio

Esta unidad incorpora un decodificador HD Audio de sonido de alta calidad, que utiliza un procesador de señal digital de 32 bits (DSP) y un convertidor D/A de 192 kHz/24 bits. Además del sonido envolvente digital convencional, reproduce fielmente el contenido de los formatos más recientes facilitados por discos Blu-ray y otros soportes similares.

- Dolby True HD
- Dolby Digital Plus
- DTS-HD (Master Audio, audio de alta resolución)

Audyssey MultEQ®

Audyssey MultEQ es una solución de ecualización de sala que calibra cualquier sistema de audio de manera que pueda obtener un rendimiento óptimo para cada oyente en una zona de escucha amplia. Sobre la base de diversas mediciones de la sala, MultEQ® calcula una solución de ecualización que corrige los problemas de tiempo y de respuesta de frecuencia en la zona de escucha y además realiza un ajuste completamente automático del sistema de sonido envolvente.

Audyssey Dynamic EQ™

Audyssey Dynamic EQ resuelve el problema del deterioro de la calidad de sonido cuando baja el volumen, teniendo en cuenta la percepción humana y la acústica de la sala. Audyssey Dynamic EQ funciona conjuntamente con Audyssey MultEQ para proporcionar un sonido bien equilibrado para cada oyente en cualquier nivel de volumen.

Audyssey Dynamic Volume™

Audyssey Dynamic Volume resuelve el problema de las grandes variaciones de nivel de volumen entre programas de televisión y anuncios y entre los pasajes de sonido suave y alto en las películas. Audyssey Dynamic EQ se integra en Audyssey Dynamic Volume de tal manera que, mientras el volumen de reproducción se ajusta automáticamente, la percepción sigue siendo la misma en cuanto a respuesta de graves, balance de tonos, impresión de sonido envolvente y claridad de los diálogos.

Amplificador de alta potencia de siete canales

La unidad incluye un amplificador discreto de alta potencia y de amplia gama que proporciona el mismo nivel de rendimiento elevado a todos los canales y está respaldado por una potente fuente de alimentación compuesta por un transformador de potencia de gran tamaño y condensadores con una capacidad eléctrica extraordinariamente elevada. Para reproducir tanto películas como música, este amplificador tiene una extraordinaria capacidad para funcionamiento de altavoces.

HDMI

La unidad tiene terminales de entrada y salida HDMI compatibles con las funciones siguientes.

- Deep Color
- Dolby True HD
- DTS-HD Master Audio
- SACD
- DVD-Audio

SR6004 permite seleccionar dos salidas de manera que los usuarios pueden cambiar entre un televisor y un proyector, por ejemplo, y utilizar las señales de salida del dispositivo seleccionado.

Convertidor de vídeo

La unidad contiene un convertidor de vídeo con capacidad de procesamiento digital para conversión ascendente de vídeo/S-Video → dispositivo → HDMI, pero también conversión descendente de dispositivo → vídeo.

Escalador (convertidor) de vídeo

El escalador de vídeo tiene un circuito integrado de conversión de 10 bits de alta precisión. Tiene capacidad de conversión ascendente ("up-scaling") de entrada de señales de 480i, 480p, 720p o 1080i en los terminales de vídeo analógico a señales de formato 1080p/60 para permitir su salida por HDMI.

Convertidor I/P

La unidad tiene un convertidor de entrelazado/progresivo de alto rendimiento (interlace/progressive, I/P). Su función es proporcionar una conversión I/P precisa de alta velocidad para las señales de 480i compuesto, S-Video o vídeo en componentes suministradas a la unidad, y emitir imágenes 480p suaves y de alta calidad a los terminales de vídeo en componentes de la unidad.

Interfaz gráfica de usuario (GUI)

Esta unidad utiliza la interfaz gráfica de usuario en el menú de configuración. Es posible la configuración con agradables gráficos tridimensionales mediante la configuración de altavoces o el menú de configuración del ecualizador acústico.

M-XPport (Marantz-eXtension Port)

La unidad incluye el M-XPport, una innovación original de Marantz, que permite unas excelentes posibilidades de expansión. El SR6004 incluye el receptor inalámbrico RX101, que se puede utilizar como receptor de audio mediante Bluetooth y como mando a distancia de infrarrojos. Los usuarios que hayan comprado el modelo SR5004 pueden adquirir y conectar el RX101, disponible como accesorio opcional.

Terminal USB (sólo SR6004)

Los iPod de la quinta generación y posteriores, así como el iPod Nano, el iPod Classic, el iPod Touch y el iPhone pueden conectarse al terminal USB del SR6004. Dado que el sonido del iPod se transmite digitalmente (mediante codificación de modulación de código de impulsos lineales, LPCM), puede reproducirse con una alta calidad de sonido a través del SR6004.

Al conectar un dispositivo USB, también es posible reproducir contenidos grabados en formatos MP3, AAC, WMA o WAV.

M-DAX (Marantz-Dynamic Audio eXpander)

Se incluye la función M-DAX, una innovación original de Marantz, que compensa la pérdida de componentes de la gama de alta frecuencia en MP3, AAC u otros contenidos debido a una compresión con pérdidas.

Mando a distancia de memorización con iluminación de fondo

El SR6004 incluye el mando a distancia de memorización RC007SR con pantalla LCD y una función macro de funcionamiento sencillo. El SR5004 incluye el mando a distancia de memorización RC008SR.

Ambos mandos tienen iluminación de fondo, de manera que pueden utilizarse incluso con las luces de la sala atenuadas o apagadas.

Función Multi-ZONA

Esta unidad está equipada con terminales ZONE A OUT para su uso en dos salas además de la ZONA principal. El SR6004 tiene además una función de selector de vídeo para seleccionar señales de vídeo en componentes en la ZONA A.

Otras características

- Entradas Digital/Vídeo/HDMI asignables
- Detección de señal de entrada automática
- Renombrar función
- Salida de activador de corriente continua asignable
- Entrada de disparador de infrarrojos (IR flasher)
- Terminal RS232C para futuras actualizaciones o control del sistema
- Decodificador HDCD
- Auriculares Dolby
- Modo nocturno
- Unidad Bi-amp (bi-amplificador)
- Modo Fuente/Pura directa
- 9 bandas, 7 canales G-EQ
- Modo "Video Off" (Vídeo desactivado)
- Auto Lipsync (Retardo de audio)
- Entrada de nombre de emisora mejorado, 60 presintonías
- SIRIUS/XM Satellite Radio preparada

ANTES DE USAR

ESPECIFICACIONES DE FUNCIONAMIENTO ELÉCTRICO DEL EQUIPO

Este equipo Marantz ha sido preparado para cumplir los requisitos sobre seguridad y corriente del hogar correspondientes en su área.

Esta unidad solamente puede recibir alimentación mediante CA de 120 V.

NO UBICAR LA UNIDAD EN LOS SIGUIENTES LUGARES

Para garantizar una larga vida útil, la unidad no debe:

- Exponerse directamente a la luz solar.
- Colocarse cerca de fuentes de calor, por ejemplo, estufas o radiadores.
- Lugares muy húmedos o poco ventilados.
- Sitios expuestos a la acción del polvo.
- Exponerse a la vibración mecánica.
- Colocarse sobre superficies inclinadas, poco firmes, o inestables.
- Cerca de las ventanas donde hay posibilidad de exposición a la lluvia, etc.
- Encima de un amplificador u otro componente que genere mucho calor.

Para que la radiación de calor pueda evacuarse en la forma correcta, es importante mantener a la unidad lo suficientemente separada de la pared y demás equipos.

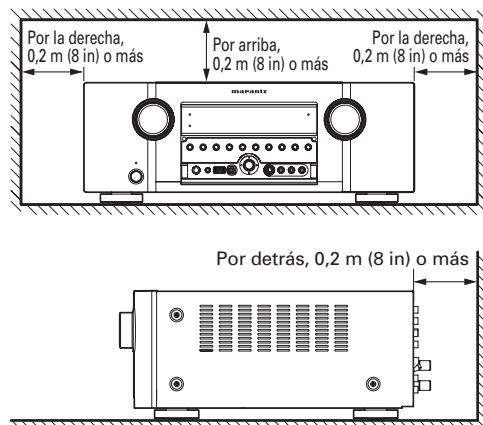

MANTENER LIBRE DE OBJETOS

Mantener la unidad libre de objetos. Si el área de ventilación está bloqueada, pueden producirse daños o accidentes.



NO TOCAR LAS ÁREAS CALIENTES ESPECIALMENTE ALREDEDOR DEL "SÍMBOLO DE SUPERFICIE CALIENTE" MIENTRAS LA UNIDAD ESTÁ EN USO NI INMEDIATAMENTE DESPUÉS.

Mientras está en funcionamiento e inmediatamente después de su uso, la unidad presenta zonas calientes en diversas partes, no exclusivamente en el sector de los controles o en las conexiones del panel posterior.

No tocar las áreas calientes, especialmente alrededor del "símbolo de superficie caliente" y el panel superior dado que pueden producirse quemaduras.

APERTURA Y CIERRE DE LA PUERTA DEL PANEL FRONTAL (SÓLO SR6004)

Cuando desee usar los mandos que se hallan detrás de la puerta del panel frontal, abra dicha puerta apretando ligeramente la parte inferior del panel. Mantenga la puerta cerrada cuando no esté usando estos mandos.

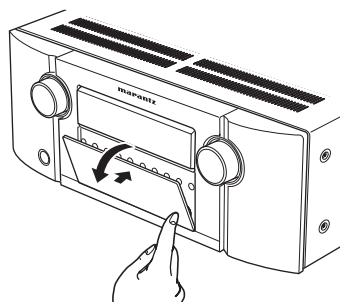

Precaución

- Tenga cuidado de no pillarse los dedos entre la puerta y el panel.

USO DEL MANDO A DISTANCIA

CARGA DE PILAS

Antes de utilizar el mando a distancia por primera vez, póngale unas pilas nuevas. Las pilas que vienen con el mando a distancia solo sirven para comprobar que éste funciona correctamente.

1. Retire la tapa del compartimento de las pilas.
2. Preste mucha atención a los indicadores de polaridad (+ más y - menos), asegúrese de insertar las pilas correctamente y como se indica.
3. Devuelva la tapa del compartimento de las pilas a su posición original.

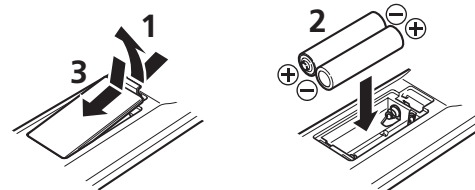

PRECAUCIONES AL MANIPULAR LAS PILAS

Un mal uso de las pilas puede dar lugar a incendios, lesiones o contaminación de las áreas colindantes como resultado de fuga, rotura o corrosión.

Lea detenidamente las siguientes precauciones antes de usar las pilas.

- Instale las pilas en el mando a distancia asegurándose de alinear los polos (+) y (-) de las pilas con las marcas correspondientes del mando a distancia.
- Las pilas pueden tener distinta tensión aun cuando tengan el mismo tamaño y forma. No utilice ninguna pila distinta del tipo indicado. No utilice una pila usada junto con una nueva y no utilice distintos tipos de pilas juntos.
- No recargue las pilas.
- Mantenga las pilas fuera del alcance de los niños. Busque asistencia médica si se ingiere por accidente.
- No lleve ni guarde las pilas junto a bolígrafos metálicos, collares, monedas, horquillas, etc.
- Si no va a usar el mando a distancia durante un tiempo prolongado (1 mes o más), saque las pilas para evitar fugas. Si las pilas tienen fugas, no toque el líquido con las manos desnudas. Limpie cualquier líquido del compartimento e instale pilas nuevas. Cuando lo haga, manéjelo con cuidado, porque el líquido sobre la piel o la ropa puede representar un riesgo de quemadura. Si por accidente entra en contacto el líquido con la piel, lave inmediatamente con agua y busque asistencia médica.
- No caliente ni desarme las pilas ni las ponga en las llamas ni en el agua.

- Cuando se eliminen baterías usadas, deben cumplirse las reglamentaciones oficiales o las normas de protección medioambiental aplicables en su país o en su zona.
- No exponga las pilas a un calor excesivo como, por ejemplo, luz solar directa, fuego, etc.

ANTES DE USAR

CONTROL REMOTO

Utilice el mando a distancia dentro de una distancia no superior a 16.4 ft desde la ventanilla receptora de señales infrarrojas del panel delantero de la unidad.

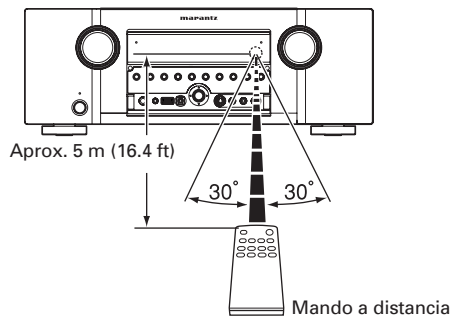

Precaución

- Evite que la ventanilla receptora de señales infrarrojas del lector quede expuesta a luz solar directa, a luz fluorescente inversora o a otra fuente de luz potente. De lo contrario, puede deshabilitarse el funcionamiento del mando a distancia.
- Tenga en cuenta que, al utilizar el mando a distancia, puede que otros dispositivos que funcionan con rayos infrarrojos se accionen por accidente.
- El mando a distancia no se puede utilizar si hay obstáculos en el espacio entre el controlador y la ventanilla receptora de señales infrarrojas del lector.
- No coloque ningún objeto encima del mando a distancia. De lo contrario, pueden quedarse pulsados uno o varios botones, con lo cual se agotarían las pilas.

NOMBRES Y FUNCIONES

FUNCIONES DEL PANEL DELANTERO

SR6004

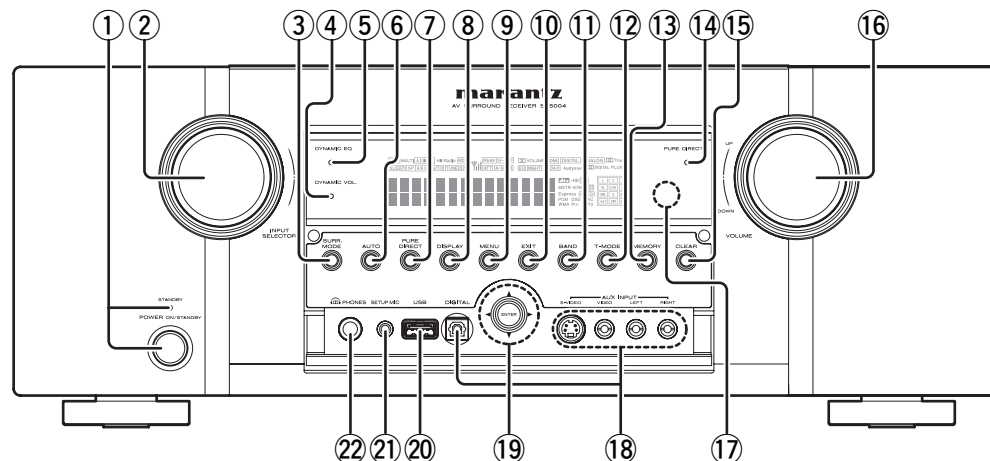

SR5004

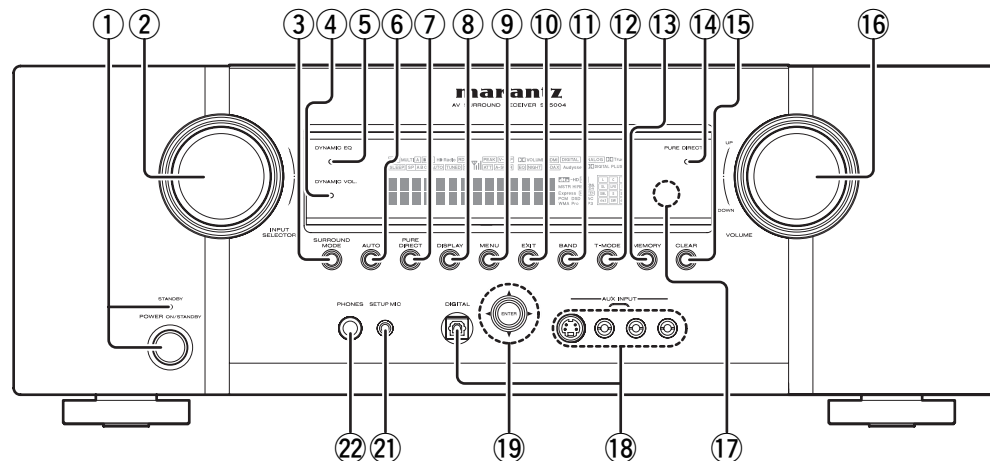

1 Interruptor POWER e indicador STANDBY

Cuando se pulsa una vez este interruptor, se activa el equipo y se enciende la pantalla. Cuando se pulsa de nuevo, se apaga el equipo y se encenderá el indicador STANDBY.

2 Mando INPUT SELECTOR

Este mando se utiliza para seleccionar las fuentes de entrada. (Véase página 16.)

3 Botón SURROUND MODE

Se puede seleccionar el modo envolvente presionando este botón.

4 Indicador DYNAMIC VOL.

Este indicador se enciende cuando se utiliza Audyssey Dynamic Volume™.

5 Indicador DYNAMIC EQ.

Este indicador se enciende cuando se utiliza Audyssey Dynamic EQ™.

6 Botón AUTO

Presione este botón para seleccionar el modo AUTO de entre los modos envolventes. Cuando se selecciona este modo, la unidad determina automáticamente el modo envolvente que corresponde a una señal de entrada digital determinada.

7 Botón PURE DIRECT

Pulse este botón para seleccionar el modo Pure Direct o Source Direct.

8 Botón DISPLAY

Presione este botón para cambiar el modo de pantalla fluorescente.

9 Botón MENU

Presione este botón para entrar en el SETUP MAIN MENU.

10 EXIT button

Este botón se usa para salir del SETUP MAIN MENU.

11 Botón BAND

Presione este botón para cambiar entre FM y AM en el modo TUNER.

12 Botón T.MODE

Presione este botón para seleccionar el modo estéreo automático o el modo monoaural cuando se haya seleccionado la banda FM.

En el modo estéreo automático se enciende el indicador "AUTO" (automático). (Véase página 17.)

13 Botón MEMORY (memoria)

Presione este botón para introducir los números de presintonía o los nombres de emisoras. (Véase página 45.)

14 Indicador PURE DIRECT

Este indicador se enciende cuando se ha seleccionado el modo PURE DIRECT.

15 Botón CLEAR (Borrar)

Presione este botón para cancelar el modo de memoria de emisoras o la sintonización mediante exploración de presintonías. (Véase página 46.)

16 Mando de control VOLUME

Este mando se usa para ajustar el nivel de sonido general. Al girar el mando a la derecha aumenta el nivel de sonido.

17 Ventana del sensor de recepción de infrarrojos

Esta ventana transmite las señales de infrarrojos al mando a distancia.

18 Tomas AUX INPUT

Estas tomas de entrada de vídeo/audio auxiliares sirven para enchufar las clavijas de conexión de una videocámara, DVD portátil, videoconsola, etc.

Nota

El terminal VIDEO y el terminal S-VIDEO terminal no se pueden utilizar al mismo tiempo. Cuando utilice el terminal S-VIDEO, no conecte ningún dispositivo al terminal VIDEO.

19 Botones del cursor (▲, ▼, ◀, ▶) / ENTER

Presione estos botones para utilizar el SETUP MAIN MENU y la función TUNER.

20 Conector USB (SR6004)

Conecte el dispositivo USB o el iPod a esta toma USB. (Véase página 19, 57)

21 Toma SETUP MIC

Mida automáticamente las características de los altavoces utilizando el micrófono incluido. (Véase página 28.)

22 Toma PHONES

Esta toma se puede utilizar para escuchar la salida de esta unidad por unos auriculares. Compruebe que los auriculares tienen una clavija telefónica estéreo estándar de 1/4 pulgada.

FL PANTALLA Y INDICADOR

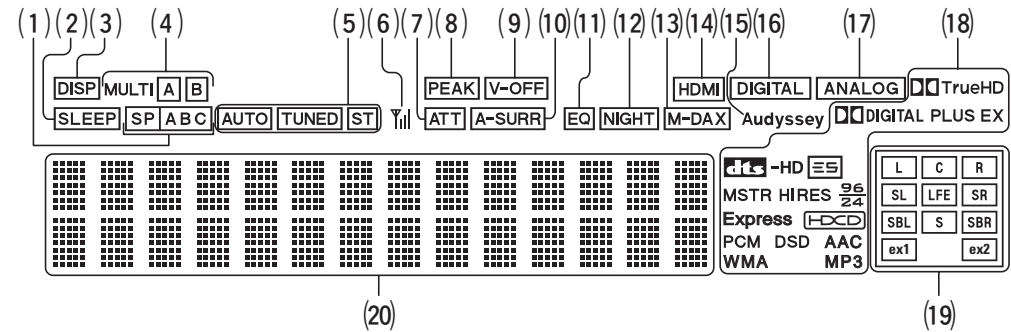

(1) Indicador SP (altavoz) ABC

Este indicador se enciende cuando el sistema de altavoces está activado.

(2) Indicador del temporizador para dormir SLEEP

Este indicador se enciende cuando se está utilizando la función del temporizador de reposo en la ZONA principal.

(3) Indicador DISP (Pantalla desactivada)

Este indicador se enciende cuando esta unidad tiene la pantalla desactivada.

(4) Indicador MULTI (sistema ZONE) AB

Este indicador se enciende cuando el sistema ZONE está activado.

(5) Indicadores del sintonizador

AUTO : Este indicador se enciende cuando se utiliza el sintonizador en modo automático.

TUNED : Este indicador se enciende cuando el sintonizador recibe una señal de radio suficientemente intensa.

ST(Estéreo) : Este indicador se enciende cuando se sintoniza una emisora FM en estéreo.

(6) Indicador Ψ il (intensidad de señal)

Este indicador indica la intensidad recibida de la XM Satellite Radio o de la SIRIUS Satellite Radio.

(7) Indicador ATT (Atenuación)

Este indicador se enciende cuando se activa la función Video-OFF.

(8) Indicador PEAK (Nivel máximo)

Este indicador es un monitor para una señal de entrada de audio analógica. Si la señal de entrada de audio analógica seleccionada supera el nivel de procesamiento interno permitido, se encenderá este indicador. Si pasa esto, deberá pulsar el botón **ATT** del mando a distancia. (Véase página 8, 42.)

(9) Indicador V-OFF (modo de vídeo desactivado)

Este indicador se enciende cuando se activa la función Video-OFF.

(10) Indicador A-SURR (modo AUTO SURROUND)

Este indicador se enciende cuando se utiliza el modo AUTO SURROUND (envolvente automático).

(11) Indicador de modo EQ

Este indicador se enciende cuando se activa la función HT-EQ.

(12) Indicador NIGHT (Modo nocturno)

Este indicador se enciende cuando la unidad está en modo nocturno, que en niveles de volumen bajos reduce la gama dinámica del material de programas digitales.

NOMBRES Y FUNCIONES

(13) Indicador M-DAX

Este indicador se enciende cuando esta unidad está en modo M-DAX.

(14) Indicador HDMI

Este indicador se enciende cuando el terminal de entrada del componente HDMI está conectado a la unidad.

(15) Indicador Audyssey®

Este indicador se ilumina cuando el MODO EQ se ha seleccionado en "AUDYSSEY FRONT", "AUDYSSEY FLAT" o "AUDYSSEY".

(16) Indicador de entrada DIGITAL

Este indicador se enciende cuando se ha seleccionado una fuente de entrada digital.

(17) Indicador de entrada ANALOG

Este indicador se enciende cuando se ha seleccionado una fuente de entrada analógica.

(18) Indicadores de formato de señal

TrueHD

Este indicador se enciende cuando se introduce una señal Dolby Digital True HD.

DIGITAL

Este indicador se enciende cuando se introduce una señal Dolby Digital.

DIGITAL PLUS

Este indicador se enciende cuando se introduce una señal Dolby Digital Plus.

DIGITAL EX

Este indicador se enciende cuando se introduce una señal Dolby Digital EX.

dts

Este indicador se enciende cuando se introduce una señal DTS.

dts ES

Este indicador se enciende cuando se introduce una señal DTS ES.

dts-HD MSTR

Este indicador se enciende cuando se introduce una señal DTS-HD Master Audio.

dts-HD HIREs

Este indicador se enciende cuando se introduce una señal DTS-HD High Resolution Audio.

dts 96/24

Este indicador se enciende cuando se introduce una señal DTS 96/24.

Express

Este indicador se enciende cuando se introduce una señal DTS Express.

HDcD

Este indicador se enciende cuando la señal HDcD se descodifica desde una señal de entrada digital.

PCM

Este indicador se enciende cuando la señal de entrada es PCM (modulación por impulsos modificados).

DSD

Este indicador se enciende cuando se introduce una señal DSD.

AAC

Este indicador se enciende cuando se reproducen archivos de formato AAC en el dispositivo USB.

WMA

Este indicador se enciende cuando se reproducen archivos de formato WMA en el dispositivo USB.

MP3

Este indicador se enciende cuando se reproducen archivos de formato MP3 en el dispositivo USB.

(19) Indicadores de estado del canal codificado

Estos indicadores muestran los canales codificados con una señal de entrada digital.

Si la señal de entrada digital es Dolby Digital 5.1ch (5+1 canales) o DTS 5.1ch (5+1 canales), se encenderán "L", "C", "R", "SL", "SR" y "LFE".

Si la señal de entrada digital es PCM-audio de dos canales, se encenderán "L" y "R".

Si la señal de entrada digital es Dolby Digital 5.1ch con etiqueta Surround EX o DTS-ES, se iluminarán "L", "C", "R", "SL", "S", "SR" y "LFE".

Si la señal de entrada digital es PCM-audio de 7.1 canales. Se encenderán "L", "C", "R", "SL", "SBL", "SR" "SBR", y "LFE".

Si la señal de entrada digital incluye un canal distinto de los arriba indicados, se encenderá "ex1" o "ex2". (Véase página 83)

Nota

Cuando la unidad está decodificando Dolby TrueHD, el estado de señal de entrada mostrado depende del número de canales de los altavoces utilizados. Si se suministra una señal de 7.1 canales para un sistema de altavoces de 5.1 canales (L/C/R/SL/SR/SW), los indicadores "SBL", "SBR", "S" no se encienden.

(20) Pantalla de información principal

Esta pantalla muestra mensajes relacionados con el estado, la fuente de entrada, el modo de sonido ambiental, el sintonizador, el nivel de volumen u otros aspectos del funcionamiento del equipo.

MANDO A DISTANCIA

El mando a distancia suministrado es un controlador remoto universal. El botón POWER, los botones numéricos y los botones de control se utilizan en común para diferentes componentes de fuente de entrada. La fuente de entrada controlada con el mando a distancia cambia cuando se pulsa uno de los botones de selección de entrada.

El mando a distancia RC007SR viene incluido con el SR6004, y el RC008SR viene incluido con el SR5004.

SR6004

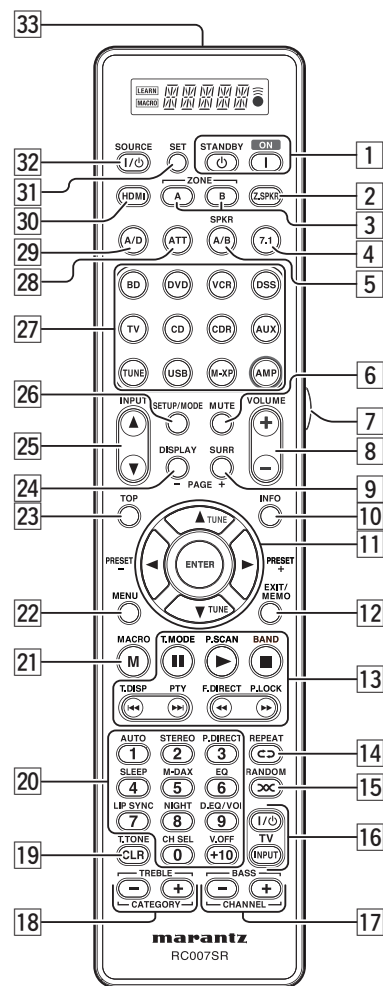

SR5004

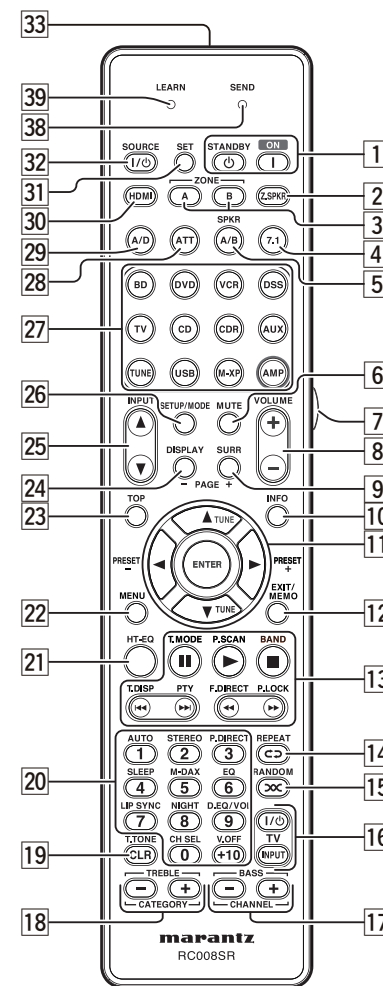

1 I /  Botones POWER ON y OFF

(Cuando se ha seleccionado el modo AMP)
Estos botones se utilizan para activar o desactivar la unidad.

2 Botón Z.SPKR

(Cuando se ha seleccionado el modo AMP)
Este botón se utiliza para activar y desactivar los altavoces de ZONA.

3 Botones ZONE A / B

Estos botones se utilizan para activar o desactivar el sistema de ZONA.

4 Botón 7.1 (7.1CH IN)

Este botón se utiliza para seleccionar la salida de un decodificador de multicanales externo.

5 Botón SPKR A/B

Este botón se utiliza para seleccionar el sistema de altavoces. El sistema de altavoces se activa en el orden siguiente: A → B → A+B → off → A

6 Botón MUTE

Este botón se utiliza para silenciar el audio del amplificador.

7 Botón LIGHT

Este botón se utiliza para encender la iluminación de fondo de los botones.

8 Botones VOLUME +/-

Estos botones se utilizan para ajustar el volumen del amplificador.

9 Botón SURR (SURROUND)

(Cuando se ha seleccionado un modo distinto de USB)
Este botón se utiliza para seleccionar el modo envolvente.

(Cuando se ha seleccionado el modo USB)
Este botón se utiliza para seleccionar la página siguiente.

10 Botón INFO

(Cuando se ha seleccionado un modo distinto de DMP)

Cuando se pulsa este botón, en el monitor de TV conectado aparece la configuración actual del receptor AV.

(Cuando se ha seleccionado el modo USB)

La visualización cambia entre pantalla de lista y pantalla de estado durante las operaciones del iPod.

11 Botones , , ,  (CURSOR) / ENTER

Estos botones se utilizan para controlar el cursor de la unidad, DVD u otro equipo AV.

(Cuando se ha seleccionado el modo TUNER)

Botones PRESET +/- PRESET -

Se utilizan para seleccionar una emisora presintonizada arriba y abajo.

Botones TUNE  /TUNE 

Se utilizan para seleccionar la frecuencia de una emisora arriba y abajo.

12 Botón EXIT / MEMO

(Cuando se ha seleccionado el modo AMP)

Este botón se utiliza para cancelar el ajuste en el menú de configuración.

(Cuando se ha seleccionado el modo TUNER)

Este botón se utiliza para almacenar la configuración del canal presintonizado y otros.

13 Botones CONTROL

Estos botones se utilizan cuando se manejan PLAY, STOP, PAUSE y otros comandos de una fuente.

(Cuando se ha seleccionado el modo TUNER)

Botón T.MODE

Este botón se utiliza para seleccionar el modo estéreo automático o el modo monoaural cuando se ha seleccionado la banda FM. En el modo estéreo automático se enciende el indicador "AUTO".

Botón P.SCAN

Este botón se utiliza para iniciar la exploración de emisoras presintonizadas.

Botón BAND

Este botón se utiliza para seleccionar una banda de radio.

Botón T.DISP

Este botón se utiliza para seleccionar el modo de visualización de XM Satellite Radio y SIRIUS Satellite Radio.

Botón PTY

Este botón no se utiliza para esta unidad.

Botón F.DIRECT

Este botón se utiliza para seleccionar la "Entrada directa de frecuencia".

Botón P.LOCK

Este botón selecciona el control parental de SIRIUS Satellite Radio.

(Cuando se ha seleccionado el modo USB)

Botón II (pausa)

Esto pone en pausa la reproducción.

Botón  (reproducción)

Esto inicia la reproducción.

Botón  (parada)

Esto interrumpe la reproducción.

Botones  / 

Salta a la pista siguiente o a la pista anterior.

Botones  / 

Busca hacia adelante o atrás.

14 Botón REPEAT

Este botón se utiliza para seleccionar el modo REPEAT de una fuente.

15 Botón RANDOM

Este botón se utiliza para seleccionar el modo RANDOM de una fuente.

16 Botones TV CONTROL

Estos botones se utilizan para controlar el televisor o monitor.

17 Botones BASS / TV CH +/-

(Cuando se ha seleccionado el modo AMP)
Estos botones se utilizan para ajustar el control de tono del sonido de baja frecuencia para los altavoces izquierdo, derecho y de subgraves.

(Cuando se ha seleccionado el modo TV/DSS)

Estos botones se utilizan para cambiar los canales.

18 Botones TREBLE / CAT +/-

(Cuando se ha seleccionado el modo AMP)

Estos botones se utilizan para ajustar el control de tono del sonido de alta frecuencia para los altavoces izquierdo y derecho.

19 Botón CLR (Clear) / T.TONE

Este botón se utiliza para borrar la memoria o el programa de una fuente, incluido el modo Tuner.

(Cuando se ha seleccionado el modo AMP)

Este botón se utiliza para entrar en el menú de tono de prueba.

20 Botones numéricos

Estos botones se utilizan para cambiar entre 0 y +10 de los componentes de fuente. Si la fuente está ajustada al amplificador, estos botones se utilizan para realizar operaciones.

(Cuando se ha seleccionado el modo AMP)

1/ Botón AUTO

Este botón se utiliza para seleccionar el modo envolvente automático.

2/ Botón STEREO

Este botón se utiliza para seleccionar el modo STEREO.

3/ Botón P.DIRECT

Cuando se pulsa una vez este botón, se selecciona el modo SOURCE DIRECT. Si se pulsa de nuevo, se selecciona el modo PURE DIRECT.

4/ Botón SLEEP (Autoapagado)

Este botón se utiliza para configurar el temporizador de autoapagado.

5/ Botón M-DAX

Este botón se utiliza para seleccionar el modo M-DAX.

6/ Botón EQ

Este botón se utiliza para seleccionar los modos EQ, incluido Audyssey® (véase página 38).

7/ Botón LIP SYNC

Este botón se utiliza para seleccionar el modo LIP SYNC.

NOMBRES Y FUNCIONES

8/ Botón NIGHT (Noche)

Al pulsarse este botón, se impide que la señal Dolby Digital se reproduzca con un sonido alto. Cuando se pulsa este botón, se ilumina el indicador "NIGHT".

9/ Botón D.EQ/VOL

Este botón se utiliza para seleccionar el modo Audyssey Dynamic EQ/Dynamic Volume.

0/ Botón CH SEL

Este botón se utiliza para activar CH LEVEL ADJUST (Menú principal de configuración) y ajustar los niveles de los altavoces o el nivel de entrada de 7+1 canales.

+10/ Botón V.OFF

Este botón se utiliza para desactivar la señal de video.

21 Botón M (MACRO) (SR6004)

Este botón se utiliza para programar macros. Al pulsar este botón se cambia entre el modo Normal y el modo Macro.

Botón HT EQ (SR5004)

Este botón se utiliza para activar o desactivar el modo HT (Cine doméstico)- EQ.

22 Botón MENU

(Cuando se ha seleccionado el modo AMP)

Este botón se utiliza para activar SETUP MAIN MENU (Menú de configuración principal) de la unidad.

(Cuando se ha seleccionado el modo USB)

Si se pulsa este botón durante el funcionamiento del iPod, se pasa a una página de nivel superior.

23 Botón TOP

(Cuando se ha seleccionado el modo AMP)

Si se pulsa este botón durante la configuración, se vuelve a la pantalla principal del menú principal de configuración.

(Cuando se ha seleccionado el modo USB)

Al pulsar este botón se muestra el elemento de máximo nivel.

24 Botón DISPLAY (Visualizar)

(Cuando se ha seleccionado un modo distinto de USB)

Este botón se utiliza para seleccionar el modo de visualización de la pantalla delantera de esta unidad.

(Cuando se ha seleccionado el modo USB)

Este botón se utiliza para seleccionar la página anterior.

25 Botón INPUT ▲

Este botón se sirve para buscar hacia delante la fuente de entrada para seleccionar una fuente deseada.

Botón INPUT ▼

Este botón se sirve para buscar hacia atrás la fuente de entrada para seleccionar una fuente deseada.

26 Botón SETUP/MODE

Este botón se utiliza para configurar DVD y otros dispositivos.

(Cuando se ha seleccionado el modo USB)

Este botón se utiliza para cambiar entre modo directo/remoto durante el funcionamiento del iPod.

27 Botones SOURCE

Estos botones se utilizan para cambiar la fuente del receptor A/V. Cada vez que se pulsa un botón de fuente, el mando a distancia cambia a la fuente pulsada. Este mando a distancia puede controlar 12 tipos de equipos. Para cambiar la fuente del receptor A/V, pulse este botón dos veces en dos segundos. La señal es enviada cuando se pulsa la segunda vez.

Notas

- *Seleccione AMP como la fuente para utilizar este mando a distancia con la unidad.*
- *En el caso del SR5004, no se puede utilizar el botón USB.*

28 Botón ATT

Quando la señal de entrada sea demasiado alta y la voz se distorsione llegando incluso a anular el control de volumen de la unidad, active esta función. Al activarse esta función aparece el indicador "ATT". El nivel de entrada se reduce. El atenuador no puede utilizarse con la señal de salida de "REC OUT".

Nota

Esta función no está disponible mientras esté seleccionada la entrada digital.

29 Botón A/D

Este botón se utiliza para alternar entre las salidas analógicas y digitales.

30 Botón HDMI (SR6004)

Este botón se utiliza para seleccionar la salida HDMI 1 ó 2.

31 Botón SET (Ajustar)

Este botón se utiliza para activar el modo de memorización y el modo de presintonización.

32 I / ⏻ Botón SOURCE ON/OFF (activar/desactivar fuente)

Este botón se utiliza para activar o desactivar una fuente específica (por ejemplo, un lector de DVD) independientemente del resto del sistema.

33 Transmisor de infrarrojos y sensor de memorización

Este transmisor emite luz infrarroja. Pulse los botones a la vez que apunta con el transmisor hacia la ventana del receptor de infrarrojos de la unidad u otro equipo AV. Asegúrese de apuntar también hacia otros mandos a distancia cuando utilice la función de memorización.

SR6004

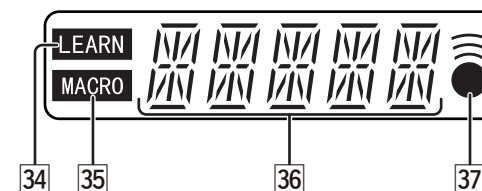

34 Indicador LEARN (Memorizar)

Este indicador aparece cuando el mando a distancia está en modo LEARN.

35 Indicador MACRO (Macro)

Esto se muestra cuando se selecciona un programa de macros por el mando a distancia.

36 Indicador de información

En la pantalla de cristal líquido se muestra información sobre fuentes y modos.

37 Indicador

Este indicador se muestra cuando el mando a distancia está transmitiendo una señal.

SR5004

38 Indicador SEND

Indica que el mando a distancia está transmitiendo una señal.

39 Indicador LEARN (Memorizar)

Indica que el mando a distancia está en modo LEARN.

PANEL TRASERO

SR6004

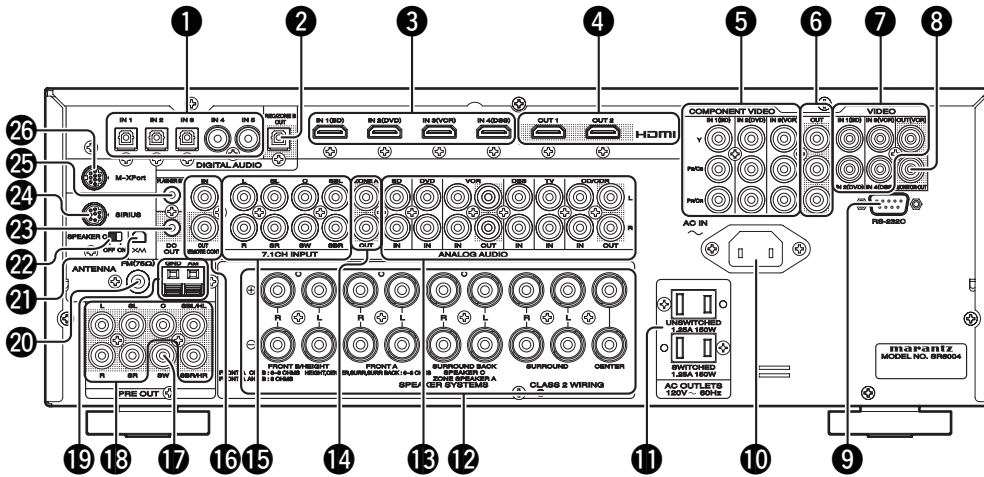

SR5004

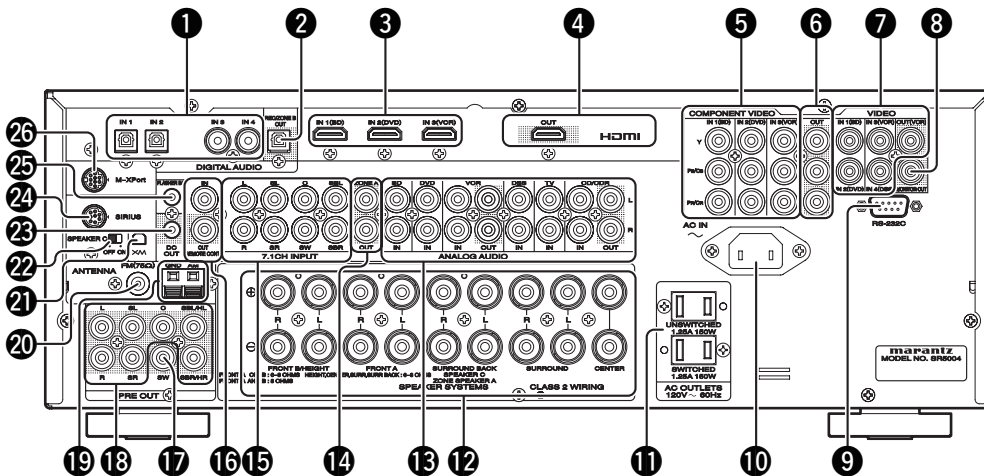

1 Terminales DIGITAL AUDIO IN (Óptico y coaxial)

Conecte estos terminales a los terminales de salida de señal digital del dispositivo digital (tales como un lector de DVD, un lector CD o un sistema DSS).

2 Terminal DIGITAL AUDIO REC / ZONE B OUT (Óptico)

Conecte este terminal al terminal de entrada de señal digital del dispositivo de grabación digital (por ejemplo un grabador de CD) u otro amplificador AV. (Página 21)

3 Terminales HDMI IN

Conecte estos terminales a un lector de discos Blu-ray o lector de DVD equipado con uno o varios terminales de salida HDMI. (Página 14)

4 Terminales HDMI OUT

Conecte estos terminales a un televisor o un proyector equipado con terminales de entrada HDMI. (Página 14)

5 Terminales COMPONENT VIDEO IN

Conecte estos terminales a un dispositivo de vídeo equipado con terminales de salida de vídeo en componentes. (Página 13)

6 Terminales COMPONENT VIDEO OUT

Conecte estos terminales a un televisor o un proyector equipado con terminales de entrada de vídeo en componentes. (Página 13)

7 Terminales VIDEO IN / OUT

Conecte estos terminales a los terminales de vídeo de un dispositivo de vídeo. (Página 13)

8 Terminales VIDEO MONITOR OUT

Conecte este terminal a los terminales de entrada de vídeo de un televisor o un proyector. (Página 13)

9 Terminal RS-232C

El puerto RS-232C se utiliza conjuntamente con un controlador externo para controlar el funcionamiento de la unidad mediante un dispositivo externo.

10 AC IN

Enchufe el cable de alimentación suministrado en esta entrada de CA y en la toma de alimentación de la pared.

11 SALIDAS DE CA

Conecte los cables de alimentación CA de los lectores de DVD, CD o similares a estas salidas. Se incluyen salidas SWITCHED y UNSWICHED. La salida marcada SWITCHED (conmutada) proporciona alimentación sólo cuando se enciende la unidad y es útil para dispositivos que se usen siempre con este sistema. La salida marcada UNSWICHED (no conmutada) permanece activa mientras la unidad esté enchufada a una toma activa. Un dispositivo conectado aquí se puede dejar encendido permanentemente o puede desactivarse mediante su propio interruptor de alimentación.

Nota

Cuando la ZONA A o la ZONA B está activada, la alimentación eléctrica llegará también a las tomas de CA del lado SWITCHED (activado) del mismo modo que al lado UNSWICHED (desactivado), con independencia de que la unidad esté activada o en modo de espera.

Precaución

- Para evitar posibles interferencias de desconexión, cualquier dispositivo conectado a esta salida debe encenderse antes de encender esta unidad.
- La capacidad de esta toma de CA es de 150 W. No conecte dispositivos de consumo eléctrico superior a la capacidad de esta toma de salida. Si el consumo total de energía de los aparatos conectados supera dicha capacidad, el circuito de protección cortará el suministro eléctrico.

12 Terminales de salida de altavoces

Conecte los altavoces a estos terminales. (Página 11)

13 Terminales ANALOG AUDIO IN/OUT

Conecte estos terminales a los terminales de audio de un dispositivo de audio o vídeo. (Página 13)

14 Terminales ZONE A OUT

Éstas son las tomas de salida de audio para la ZONA A. Conecte estas tomas a los amplificadores opcionales de potencia de audio para escuchar la fuente seleccionada por el sistema ZONE en una sala distante. (Véase página 21.)

15 Terminales 7.1 CH INPUT

Mediante la conexión de un reproductor de DVD Audio, reproductor de Super Audio CD multicanal u otro dispositivo que tenga puerto multicanal, se puede reproducir el sonido con salida de 5.1 canales o 7.1 canales. (Véase página 20.)

16 Terminales IN (Entrada) / OUT (Salida) del MANDO A DISTANCIA

Permiten la conexión a un equipo Marantz dotado con terminales de mando a distancia (RC-5). (Véase página 22.)

NOMBRES Y FUNCIONES

17 Terminal SW

Conecte esta toma a la entrada de nivel de línea de un altavoz de subgraves autoalimentado conectado. Si se usa un amplificador externo de subgraves, conecte esta toma a la entrada del amplificador de subgraves. (Véase página 20.)

18 Terminales PRE OUT

Utilice estas tomas para la conexión a determinados amplificadores de potencia externos. (Véase página 20.)

19 Antena AM y terminales de puesta a tierra

Conecte la antena de cuadro de AM suministrada. (Véase página 15.)

20 Terminal de antena FM (75 ohmios)

Conecte una antena FM externa con un cable coaxial o una fuente de FM de la red de cable. (Véase página 15.)

21 Terminal XM

Conecte el minisintonizador (Mini-Tuner) y la base de conexión (Home Dock) de XM. (Véase la página 23)

22 Interruptor selector SPEAKER C

Ajuste este interruptor en ON cuando utilice el altavoz C. Ajústelo en OFF cuando utilice altavoces traseros envolventes, altavoces elevados o un altavoz de ZONA A. (Página 19)

23 Terminal DC OUT

Conectan un dispositivo que tenga que ser activado mediante CC en determinadas condiciones (pantalla, regleta de conexiones de alimentación, etc...). Utilice el menú de configuración de interfaz gráfica de usuario (GUI) del sistema para determinar las condiciones en las que estas tomas estarán activas.

Nota

Esta tensión de salida es válida sólo a efectos de control (estado). No es suficiente para tener capacidad de accionamiento.

24 Terminal SIRIUS

Debe conectarse con sintonizador SiriusConnect™ Home. (Véase la página 23)

25 Terminal FLASHER IN

Este terminal sirve para controlar el equipo desde cada zona. Conecte aquí la señal de control de un teclado, etc.

26 Terminal M-XPport

Conecte el receptor inalámbrico RX101 de Marantz a este terminal. (Página 19)

CONEXIONES BÁSICAS

SPEAKER PLACEMENT

El sistema ideal de altavoces envolventes para esta unidad es un sistema de nueve altavoces, con altavoces delanteros izquierdo y derecho, un altavoz central, altavoces envolventes izquierdo y derecho, altavoces envolventes traseros izquierdo y derecho, un altavoz de subgraves y altavoces frontales elevados izquierdo y derecho.

Para obtener los mejores resultados, se recomienda que todos los altavoces delanteros sean del mismo tipo, con dispositivos excitadores idénticos o similares. Esto proporcionará un espectro estéreo suave en todo el espacio sonoro delantero a medida que la acción se desplaza de un lado a otro.

El altavoz de canal central es muy importante, dado que el 80 % del diálogo de una película normal proviene del canal central. Debe poseer características similares de sonido a las de los altavoces principales. Los altavoces de canal ambiental no tienen que ser idénticos a los altavoces de canal delantero, pero deben ser de gran calidad. El altavoz trasero envolvente es útil para la reproducción de Dolby Digital Surround EX o DTS-ES. Una de las ventajas tanto del Dolby Digital como del DTS es que los canales ambientales son de gama completa discreta, mientras que los anteriores sistemas tipo "Pro Logic" eran de frecuencia limitada. Los efectos de graves son parte importante de los equipos domésticos de cine. Para un disfrute óptimo, se debe utilizar un altavoz de subgraves, ya que está optimizado para reproducción de baja frecuencia. No obstante, si tiene altavoces delanteros de gama completa, pueden utilizarse en sustitución de un altavoz de subgraves con una adecuada configuración de los conmutadores en el sistemas de menús.

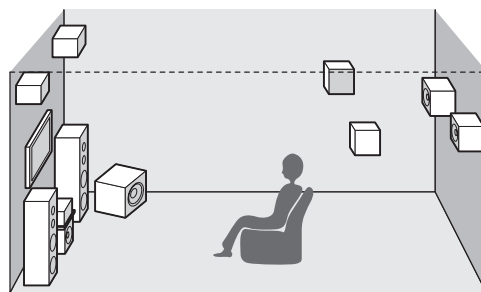
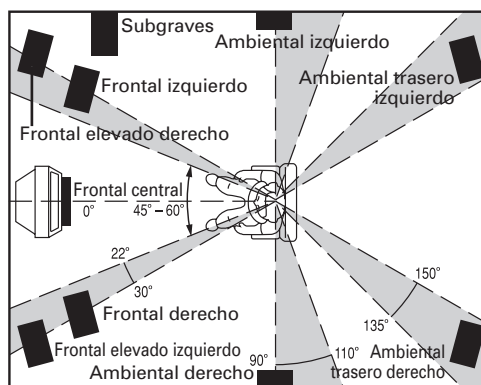

ALTAVOCES DELANTEROS IZQUIERDO Y DERECHO

Recomendamos ajustar los altavoces delanteros L (izquierdo) y R (derecho) con 45-60 grados respecto de la posición de escucha.

ALTAVOZ CENTRAL

Alinee la línea delantera del altavoz central con los altavoces delanteros L/R. (izquierdo/derecho). O coloque el altavoz central ligeramente retrasado con respecto a dicha línea.

ALTAVOCES SURROUND IZQUIERDO Y DERECHO

Cuando se utilice esta unidad con la función surround, es preferible que los altavoces surround se sitúen en las paredes laterales de la habitación en la posición de escucha o ligeramente por detrás. El centro del altavoz debe estar orientado hacia la habitación.

ALTAVOCES SURROUND TRASEROS IZQUIERDO Y DERECHO

Cuando se instala un sistema completo de 7.1 canales son necesarios altavoces surround traseros. Los altavoces deben situarse en una pared trasera, detrás de la posición de escucha. El centro del altavoz debe estar orientado hacia la habitación.

SUBWOOFER (SUBGRAVES)

Se recomienda utilizar un altavoz de subgraves para tener el máximo efecto de graves. Dado que el altavoz de subgraves solamente admite baja frecuencia, puede colocarlo en cualquier lugar de la habitación.

ALTAVOCES FRONTALES ELEVADOS IZQUIERDO Y DERECHO

Estos altavoces son necesarios para reproducir el sonido Dolby Pro Logic IIz. Mejoran los efectos sonoros que crean un espacio tridimensional.

ALTURA DE LOS ALTAVOCES

ALTAVOCES DELANTEROS IZQUIERDO Y DERECHO, Y UN ALTAVOZ CENTRAL

Alinee los altavoces de agudos y los excitadores de media gama de los tres altavoces delanteros a la misma altura, en la medida de lo posible.

Nota

Utilice altavoces magnéticamente blindados para los altavoces delanteros izquierdo y derecho y para el altavoz central cuando los altavoces estén instalados cerca del televisor.

ALTAVOCES AMBIENTALES IZQUIERDO Y DERECHO, Y UN ALTAVOZ AMBIENTAL TRASERO

Coloque los altavoces ambientales izquierdo, derecho y central por encima de los oídos 70 cm – 1 m (2.3 – 3.3 ft). Además, coloque los altavoces a la misma altura.

ALTAVOCES FRONTALES ELEVADOS IZQUIERDO Y DERECHO

Coloque estos altavoces un metro por encima de los altavoces delanteros izquierdo y derecho. Pueden colocarse en un ángulo más amplio que los altavoces delanteros, pero lo ideal es colocarlos en el mismo ángulo a a mayo altura que los altavoces delanteros.

CONEXIÓN DE ALTAVOCES

- Cerciórese de utilizar altavoces con la impedancia indicada en el panel trasero de este equipo.
- Cuando el altavoz de subgraves conectado sea un altavoz de subgraves con corriente (es decir, tiene un amplificador incorporado), conéctelo a la toma de subgraves PRE OUT.

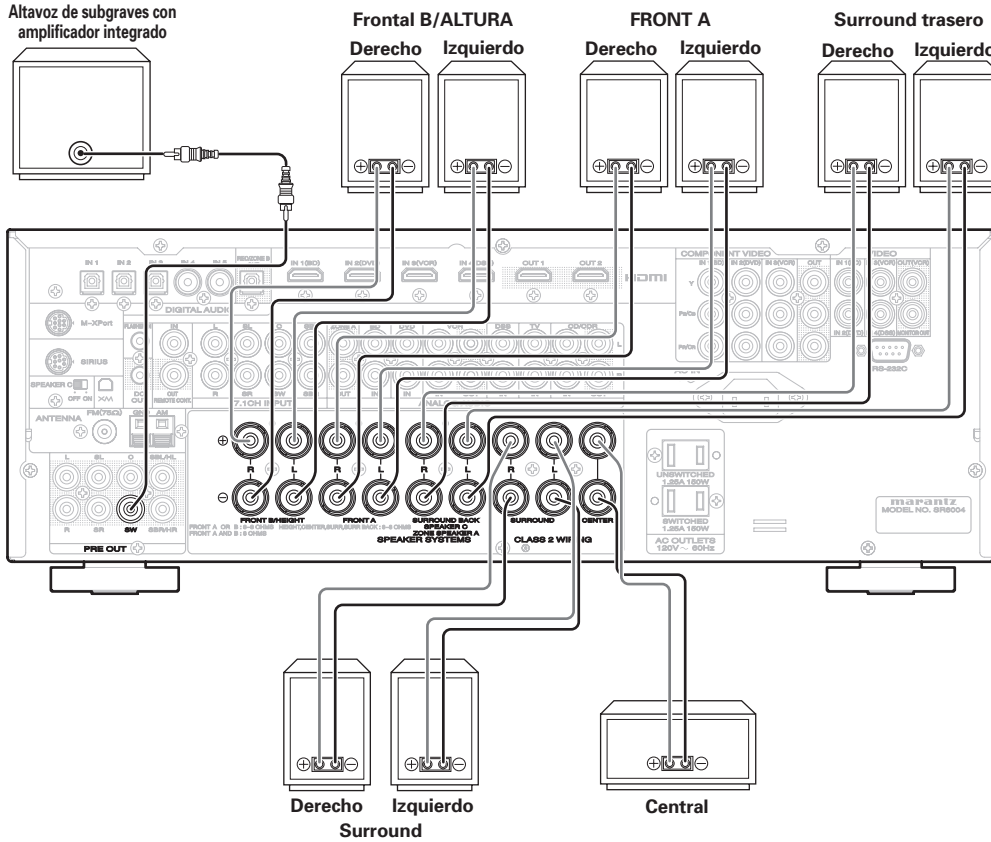

Notas

- Para evitar daños en los circuitos, no deje que los cables pelados de los altavoces se toquen ni toquen ninguna pieza metálica de este equipo.

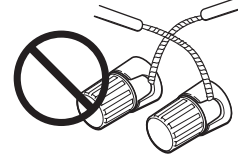

- No toque los terminales de los altavoces con el equipo encendido. Esto puede provocar descargas eléctricas.
- No conecte más de un cable de altavoz a un terminal de altavoz. De lo contrario, el equipo puede sufrir daño.
- Cerciórese de conectar correctamente los cables positivo y negativo del altavoz. Si se conectan incorrectamente, la fase de señal se invertirá y la calidad de la señal se deteriorará.

CONEXIÓN DEL CABLE DE LOS ALTAVOCES

1. Pele aproximadamente 10 mm (3/8inch) del aislamiento del cable.
2. Retuerza los extremos de cable desnudo para impedir cortocircuitos.
3. Afloje el botón mediante giro de derecha a izquierda.
4. Inserte la parte pelada del cable en el orificio situado en el lateral de cada terminal.
5. Apriete el botón girando de izquierda a derecha para fijar el cable.

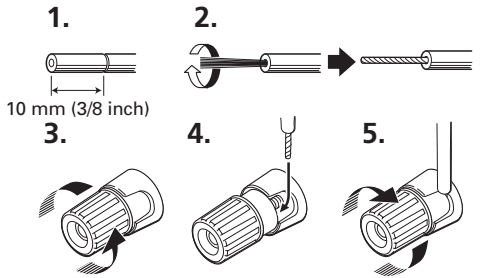

CONEXIONES BÁSICAS

CONEXIÓN DE COMPONENTES DE AUDIO

La señal de audio de salida de la toma CD/CDR OUT es la misma señal actualmente seleccionada.

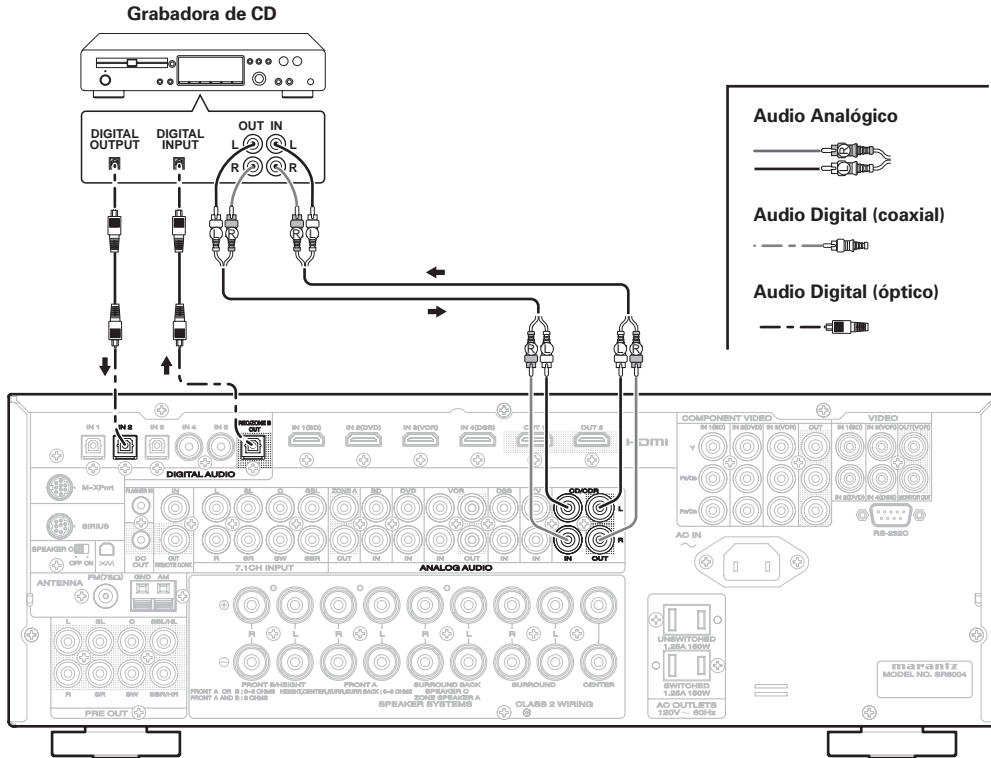

CONEXIÓN DE COMPONENTES DE AUDIO DIGITAL

- Consulte las instrucciones de cada dispositivo. Para configurar el formato de audio digital audio del lector de CD u otra fuente digital conectada a tomas de entrada digital.
- Utilice cables de fibra óptica (ópticos) para tomas de entrada óptica y toma de salida REC/ZONE B. Utilice cables coaxiales de 75 ohmios (para audio o video digital) para tomas de entrada coaxial.
- Puede designar la entrada correspondiente a cada toma de entrada/salida digital según su componente. (Consulte la página 25.)

Notas

- Las tomas de señal digital de esta unidad son compatibles con la norma EIA. Si utiliza un cable no compatible con esta norma, es posible que esta unidad no funcione correctamente.
- Cada tipo de toma de audio funciona por separado. Las señales que entran a través de las tomas digitales y analógicas salen a través de las correspondientes tomas digitales y analógicas, respectivamente.

Notas

- No conecte este equipo u otros componentes a la toma de corriente principal hasta que se hayan completado todas las conexiones entre componentes.
- Inserte bien todos los enchufes y conectores. Las conexiones incompletas pueden ocasionar ruidos.
- Asegúrese de conectar correctamente los canales izquierdo y derecho.
 Los conectores rojos son para el canal R (derecho) y los conectores blancos son para el canal L (izquierdo).
- Asegúrese de conectar correctamente la entrada y la salida.
- Consulte las instrucciones correspondientes a cada componente conectado a este equipo.
- No ate los cables de conexión de audio/vídeo con los cables de alimentación ni con los cables de altavoces, pues podrían producirse zumbidos u otros ruidos.

NOMBRES Y FUNCIONES
 CONEXIONES BÁSICAS
 FUNCIONAMIENTO BÁSICO
 CONEXIONES AVANZADAS
 CONFIGURACIÓN
 FUNCIONAMIENTO AVANZADO
 SOLUCIÓN DE PROBLEMAS
 OTROS

CONEXIÓN DE COMPONENTES DE VIDEO

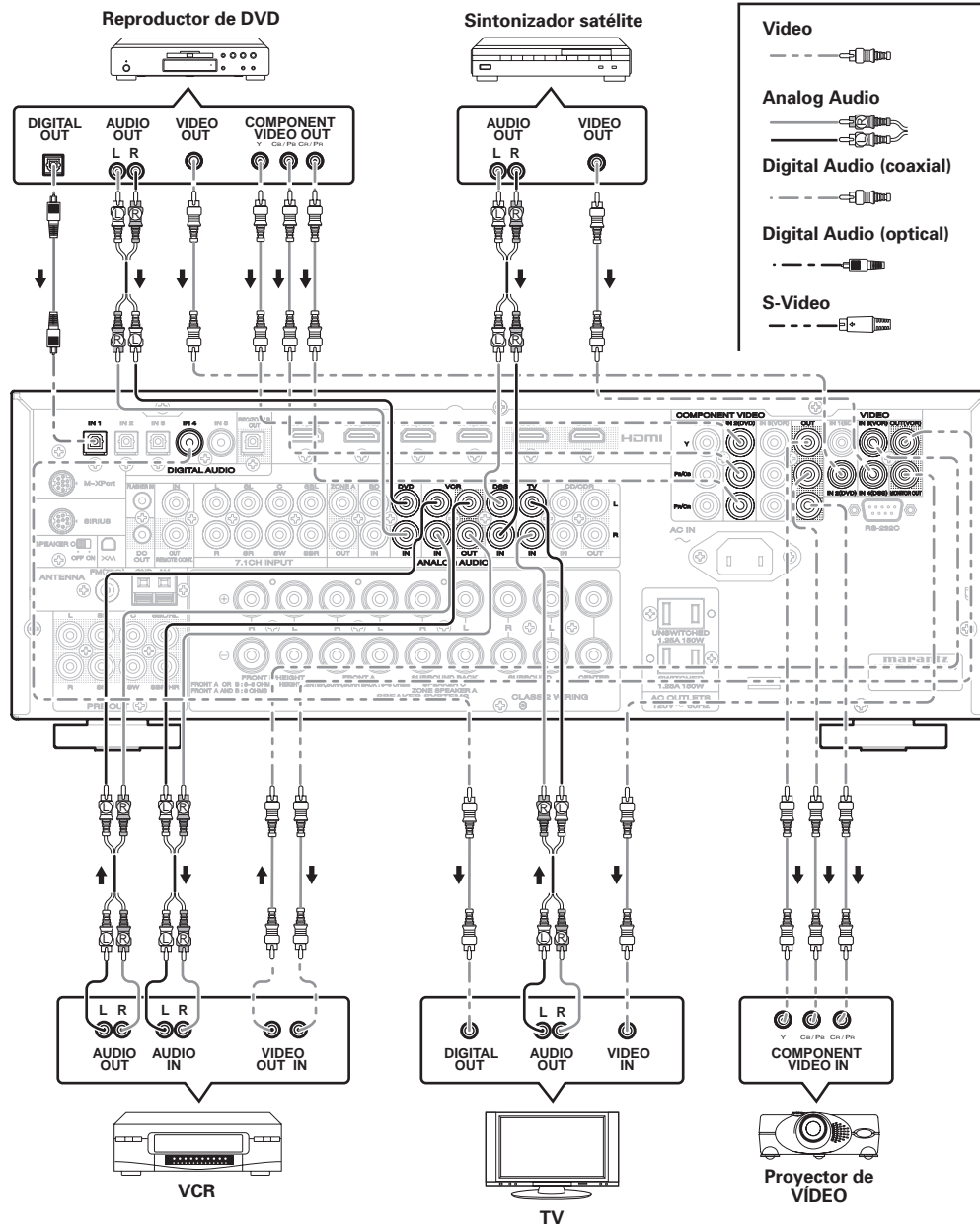

TOMAS DE VIDEO, S-VIDEO, COMPONENT

TOMA VIDEO

La señal de video para las tomas de VIDEO es la señal tradicional de video compuesto.

TOMA DE COMPONENT

Para hacer conexiones de video componente con un televisor o monitor con entradas de video componente para obtener imágenes de video de mayor calidad. Utilice un cable de video componente o 3 cables de video para conectar las tomas de salida de video componente de la unidad al monitor.

TOMA S-VIDEO

La señal de video se separa en señales de luminancia (Y) y color (C) para la toma S-VIDEO.

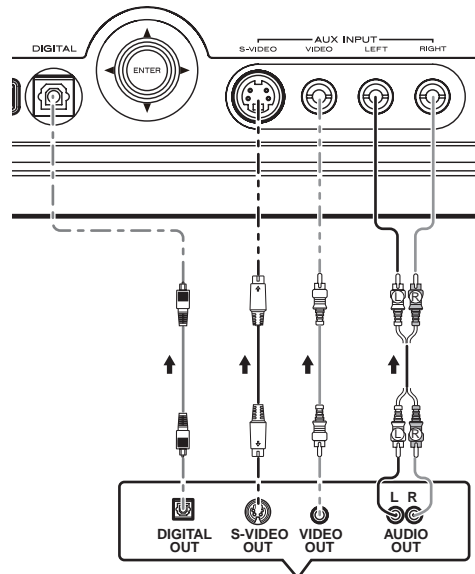

Cámara de video, DVD portátil, juegos, etc.

Notas

- Asegúrese de conectar correctamente los canales de audio izquierdo y derecho. Los conectores rojos son para el canal R (derecho) y los conectores blancos son para el canal L (izquierdo).
- Asegúrese de conectar correctamente las entradas y salidas de las señales de video.
- Puede ser necesario configurar el formato de salida de audio digital de su lector DVD u otros componentes de fuente digital. Consulte las instrucciones de cada componente conectado a las tomas de entrada digital.
- La unidad tiene una función de conversión de video. Para más detalles sobre la entrada y salida de señales de video, consulte la página 44.
- El terminal AUX VIDEO y el terminal S-VIDEO no se pueden utilizar al mismo tiempo. Cuando utilice el terminal S-VIDEO, no conecte ningún dispositivo al terminal VIDEO.

CONEXIONES BÁSICAS

CONEXIÓN DE COMPONENTES DE HDMI

TOMAS HDMI

Puede enviar señales de vídeo y audio digitales desde discos BD y otras fuentes directamente a una pantalla. Minimiza la degradación de la señal ocasionada por la conversión analógica, de manera que puede disfrutarse de imágenes de alta calidad.

Esta unidad también puede convertir señales de vídeo analógico (vídeo compuesto, S-Vídeo, vídeo en componentes) para salida HDMI.

Seleccione una fuente de entrada del sistema de menús de interfaz gráfica de usuario (GUI). (Véase página 25). Mediante estas funciones, los usuarios pueden cambiar las asignaciones hechas a los terminales de entrada HDMI de la unidad. Para más detalles consulte la página 25.

Notas

- Cuando la salida HDMI se conecta a un monitor que no soporta HDCP*, no hay salida de señal. Para ver imágenes en HDMI, es necesario conectar la señal a una pantalla que soporte HDCP.
- Puede que no haya salida de imagen si la señal se conecta a un televisor o pantalla no compatible con el formato anterior.
- Consulte el manual de instrucciones del televisor o la pantalla que planea conectar a la unidad para obtener información detallada sobre el terminal HDMI.

* **HDCP:** Sistema de protección de contenidos digitales de banda ancha

SR6004

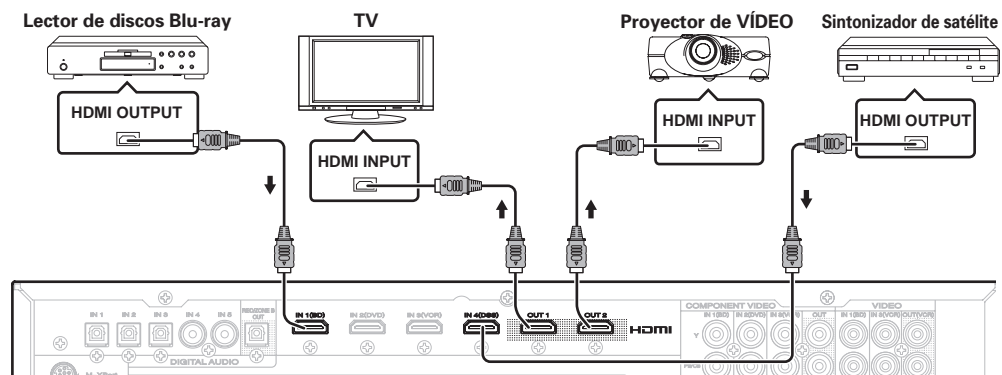

SR5004

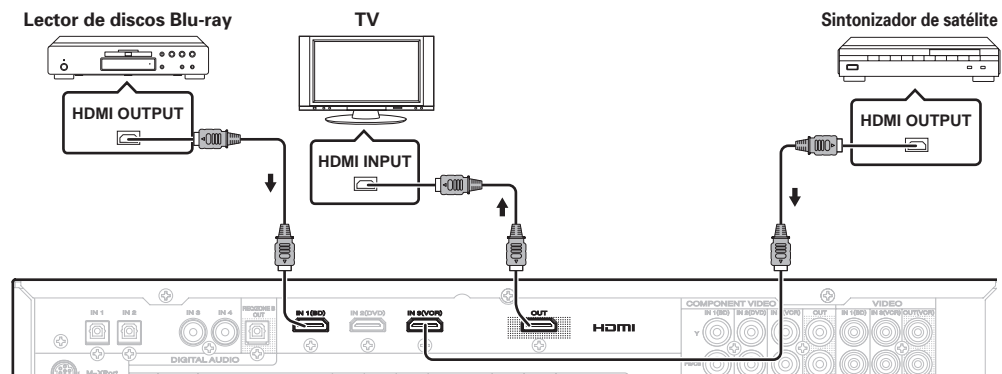

CONEXIÓN DE COMPONENTES DE HDMI

Si utiliza un cable HDMI (de venta por separado) para conectar la toma HDMI de la unidad con la toma HDMI de un lector de discos Blu-ray, un televisor, un proyector u otro dispositivo. Para transmitir audio multicanal mediante HDMI, el reproductor conectado debe soportar la transmisión de audio multicanal a través de su toma HDMI.

Notas

- Algunos componentes HDMI se pueden controlar mediante el cable HDMI, pero la unidad no puede controlar otros componentes de la misma manera.
- Algunos dispositivos de fuente, como lectores DVD o convertidores-decodificadores, no son compatibles con operaciones de repetidor HDMI como las de esta unidad. En tal caso, las imágenes no se proyectan correctamente en monitores como televisores y proyectores.
- Cuando haya varios aparatos conectados a esta unidad, apague los componentes que no se estén utilizando con el fin de prevenir interferencias entre ellos.
- La conexión o desconexión de los cables con la unidad encendida puede dañar los equipos. Apague la unidad antes de desconectar o conectar cables.
- La unidad tiene terminales de entrada y salida HDMI compatibles con las funciones siguientes.
 - Deep Color
 - Dolby True HD
 - DTS-HD Master Audio
 - SACD
 - DVD-Audio
- Las señales multicanal PCM y señales de audio de 64 kHz o superiores que se introduzcan desde la toma HDMI no salen de la toma DIGITAL OUT.
- Según la calidad del cable utilizado, la señal HDMI puede verse afectada por el ruido.
- La unidad no es compatible con el control HDMI. No obstante, es posible conectar la unidad entre dispositivos que sí incluyen el control HDMI y ejercer dicho control pasando las señales de control HDMI a través de la unidad. (Función "HDMI control through")
El terminal HDMI OUT2 del SR6004 no es compatible con la función "HDMI control through". Cuando utilice la función "HDMI control through", utilice el terminal HDMI OUT1. Todos los terminales de entrada HDMI son compatibles con la función "HDMI control through".
"HDMI control" es una función para ejercer control mutuo entre dispositivos mediante CEC (Consumer Electronics Control), según lo estipulado por la norma HDMI. Mediante la conexión de dispositivos con cables HDMI, pueden llevarse a cabo operaciones vinculadas los dispositivos.

NOMBRES Y FUNCIONES
CONEXIONES BÁSICAS
FUNCIONAMIENTO BÁSICO
CONEXIONES AVANZADAS
CONFIGURACIÓN
FUNCIONAMIENTO AVANZADO
SOLUCIÓN DE PROBLEMAS
OTROS

CONEXIÓN DE LAS ANTENAS

CONEXIÓN DE LAS ANTENAS SUMINISTRADAS

Las antenas suministradas son para uso exclusivo en interiores.

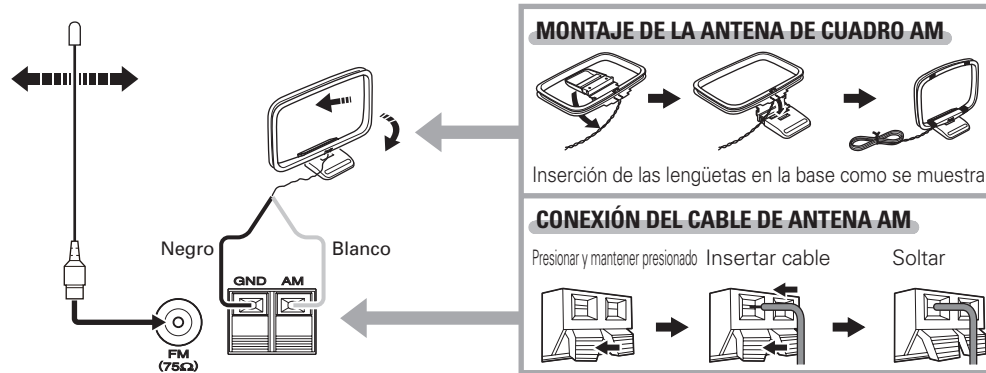

CONEXIÓN DEL CABLE DE ALIMENTACIÓN DE CA

1. Conecte el cable de alimentación de CA suministrado en el enchufe AC IN del panel trasero de la unidad.

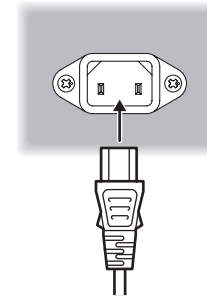

2. Inserte el cable de alimentación en una toma de CA.

Notas

- Durante su uso, despliegue la antena FM y muévala en distintas direcciones hasta que reciba el sonido más claro.
- Fíjela con enganches de presión o accesorios similares que provoquen el menor nivel posible de distorsión.
- Ajustela en la dirección y posición en las que se reciba el sonido más claro. Colóquela lo más lejos posible de la unidad, televisores, cables de altavoces y cable de alimentación.

CONEXIÓN DE UNA ANTENA EXTERIOR

Si la calidad de recepción es deficiente, con una antena de exterior se puede mejorar la calidad. Mantenga la antena lejos de fuentes de ruido (letreros de neón, carreteras con mucho tráfico, líneas eléctricas, transformadores, etc.).

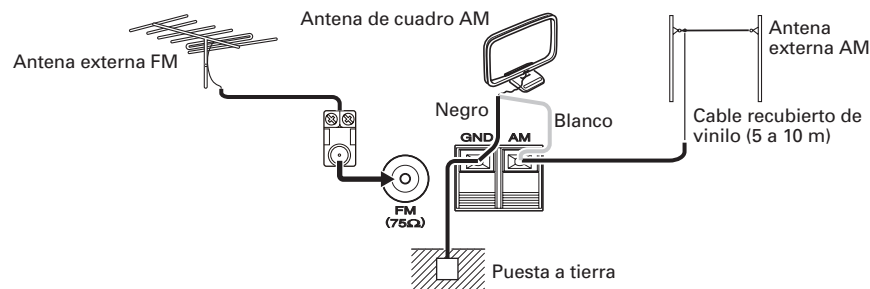

Notas

- No retire la antena de cuadro AM suministrada.
- No conecte la antena FM suministrada.
- El terminal marcado GND de esta unidad no sirve como toma de tierra de seguridad.

FUNCIONAMIENTO BÁSICO

FUNCIONAMIENTO DEL AMPLIFICADOR

La unidad mostrada en la ilustración es la SR6004.

PARA ENCENDER LA UNIDAD

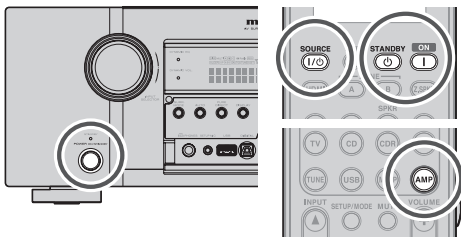

1. Encienda el equipo conectado a esta unidad.
2. Pulse el botón **POWER ON/STANDBY** de esta unidad. Cada vez que se pulsa el botón, la alimentación de la unidad cambia entre encendido y modo de espera. Para activar la alimentación con el mando a distancia, pulse el botón **AMP**, seguido por el botón **ON** y el botón **SOURCE ON/OFF** del mando a distancia.

SELECCIÓN DE UNA FUENTE DE ENTRADA

Antes de poder escuchar cualquier dispositivo de entrada, debe seleccionar primero la fuente de entrada en la unidad.

EJEMPLO: DVD

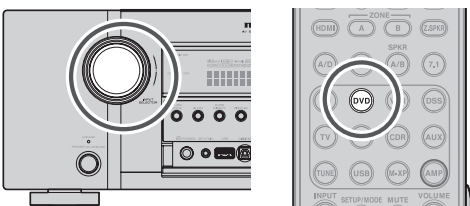

Para seleccionar DVD, utilice el mando **INPUT SELECTOR** del panel delantero o pulse el botón **DVD** del mando a distancia dos veces seguidas. Después de haber seleccionado DVD, simplemente encienda el lector DVD y reproduzca el DVD.

- Al cambiar la fuente de entrada, el nuevo nombre de entrada aparecerá momentáneamente como información OSD en la pantalla de vídeo. El nombre de entrada aparecerá también en la pantalla fluorescente del panel delantero.
- Si utiliza la función **FUNCTION RENAME** (consulte la página 26.), el nombre renombrado aparece en la pantalla.
- Al cambiar la entrada, esta unidad cambiará automáticamente al estado de entrada digital, modo envolvente, atenuación y modo nocturno, datos introducidos durante el proceso de configuración de dicha fuente.
- Cuando se selecciona una fuente de vídeo, la señal de vídeo seleccionada sale por el terminal **MONITOR OUT**.

AAJUSTE DEL VOLUMEN PRINCIPAL

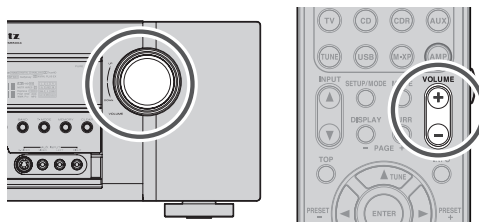

Ajuste el volumen en un nivel conveniente mediante el mando de control **VOLUME** del panel delantero o mediante los botones **VOLUME + / -**. Para subir el volumen, gire el mando **VOLUME** hacia la derecha o pulse el botón **VOLUME +** del mando a distancia, y para bajar el volumen, gire el mando hacia la izquierda o pulse el botón **VOLUME -** del mando a distancia.

Notas

- El volumen se puede ajustar en la escala de $-\infty$ y -71 a 18 dB, en pasos de 1 dB.
- No obstante, cuando el nivel del canal se ha ajustado según lo descrito en la página 32, si el volumen de cualquier canal está ajustado en $+1$ dB o más, el volumen no podrá ajustarse hasta los 18 dB. (En este caso, la escala de ajuste máximo del volumen es " 18 dB - (valor máximo de nivel de canal)").

AJUSTE DEL CONTROL DE TONO (BASS Y TREBLE)

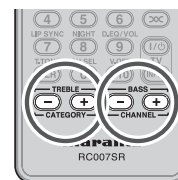

Durante una sesión de escucha, es posible que quiera ajustar el control de graves y agudos (Bass y Treble) para adaptarlos a sus preferencias de escucha o a la acústica de la sala.

(Con el mando a distancia)

Para ajustar el tono, pulse el botón **AMP**.

Para ajustar el efecto de graves, pulse **BASS +** o **BASS -**.

Para ajustar el efecto de agudos, pulse **TREBLE +** o **TREBLE -**.

Notas

Las funciones de control de tonos no pueden utilizarse en ninguno de los modos indicados a continuación.

- Source Direct
- Pure Direct
- 7.1 ch Input
- Dolby Virtual Speaker
- Dolby Headphone
- Dolby True HD
- Dolby Digital Plus
- DTS-HD y 176.4/192 kHz PCM
- Accoustic EQ
- M-DAX

DESACTIVACIÓN TEMPORAL DEL SONIDO



Para silenciar temporalmente todas las salidas de altavoces, por ejemplo cuando se recibe una llamada telefónica, pulse el botón **MUTE** del panel delantero o el botón **MUTE** del mando a distancia. Esto interrumpirá la salida a todos los altavoces y a la toma de auriculares, pero no afectará a ninguna grabación o copia que pueda estar en marcha. Cuando el sistema está desactivado, en la pantalla aparece "**MUTE**". Para volver al funcionamiento normal, pulse de nuevo el botón **MUTE**.

FUNCIONAMIENTO DEL SINTONIZADOR

Para manejar el aparato desde el mando a distancia, pulse el botón **TUNE** del mando a distancia para que se active el modo sintonizador. La unidad mostrada en la ilustración es la SR6004.

ESCUCHA DEL SINTONIZADOR

El paso del escaneo de frecuencia para AM es seleccionable. La configuración predeterminada es un paso de 10 kHz; si el estándar del país es un paso de 9 kHz, presione el botón **BAND** en el panel frontal o el botón **BAND** en el mando a distancia durante más de 5 segundos. El paso de escaneo cambiará.

Nota

• Al cambiar esta configuración, se borrará la memoria preajustada para el sintonizador.

SINTONIZACIÓN AUTOMÁTICA

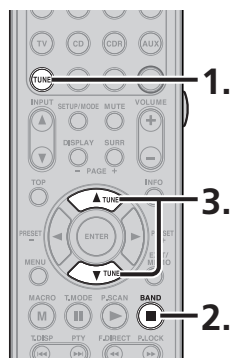
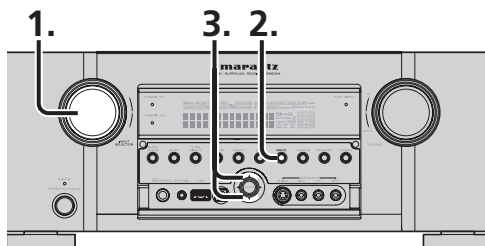

(Con la unidad)

1. Gire el mando **INPUT SELECTOR** para seleccionar "TUNER".

2. Pulse el botón **BAND** para seleccionar FM o AM.
3. Pulse los botones de cursor **▲** o **▼** del panel delantero durante más de un segundo para iniciar la función de sintonización automática.
4. La búsqueda automática comienza y se interrumpe al sintonizarse una emisora.

(Con el mando a distancia)

1. Para seleccionar el sintonizador, pulse el botón **TUNE** dos veces en dos segundos del mando a distancia.
2. Pulse el botón **BAND** para seleccionar FM o AM.
3. Pulse y mantenga pulsado el botón **TUNE ▲** o **▼** durante un segundo o más.
4. La búsqueda automática comienza y se interrumpe al sintonizarse una emisora.

Si la sintonización no se interrumpe en la emisora deseada, utilice el procedimiento de "sintonización manual".

SINTONIZACIÓN MANUAL

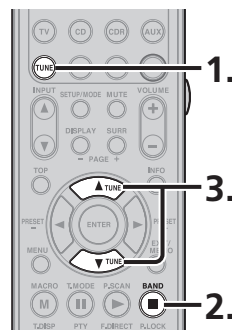
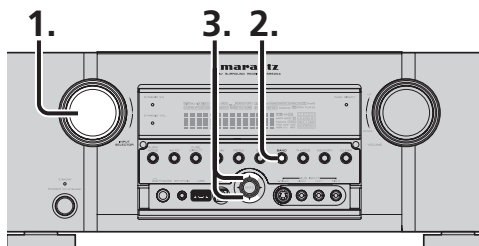

(Con la unidad)

1. Gire el mando **INPUT SELECTOR** para seleccionar "TUNER".
2. Pulse el botón **BAND** para seleccionar FM o AM.
3. Pulse los botones de cursor **▲** o **▼** del panel delantero para seleccionar la emisora deseada.

(Con el mando a distancia)

1. Para seleccionar el sintonizador, pulse el botón **TUNE** dos veces en dos segundos en el mando a distancia.
2. Pulse el botón **BAND** para seleccionar FM o AM.
3. Pulse el botón **TUNE ▲** o **▼** para sintonizar la emisora deseada.

LLAMADA DE FRECUENCIA DIRECTA

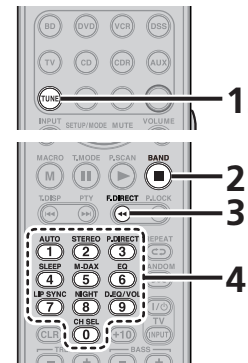

1. Para seleccionar el sintonizador, pulse el botón **TUNE** dos veces en dos segundos en el mando a distancia.
2. Pulse el botón **BAND** para seleccionar FM o AM.
3. Pulse **F.DIRECT** en el mando a distancia, aparecerá en pantalla el indicador "FREQ----".
4. Introduzca la frecuencia de la emisora deseada con el teclado de 10 números del mando a distancia.
5. La emisora deseada se sintonizará automáticamente.

MODO DE SINTONIZACIÓN FM (AUTO STEREO OR MONO)

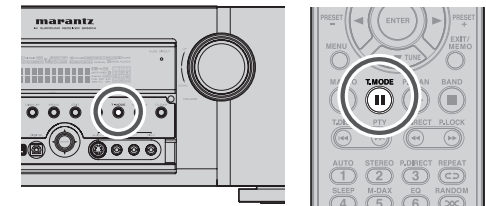

Cuando esté en modo estéreo automático, se encenderá en la pantalla el indicador "AUTO". El indicador "ST" se enciende al sintonizarse una emisión en estéreo.

En frecuencias abiertas, el ruido queda silenciado y los indicadores "TUNED" y "ST" no se encienden. En tal caso, pulse el botón **T.MODE** del panel delantero o el botón **T.MODE** del mando a distancia.

El indicador "AUTO" no se ilumina, si las emisiones FM estéreo se reciben en monoaural y el indicador "ST" no se ilumina.

Para volver al modo estéreo automático, pulse nuevamente el botón **T.MODE** del panel delantero o el botón **T.MODE** del mando a distancia.

El indicador "AUTO" se enciende en la pantalla.

FUNCIONAMIENTO BÁSICO

FUNCIONAMIENTO DEL MANDO A DISTANCIA

Para controlar la unidad con el mando a distancia, tiene que seleccionar el dispositivo AMP o TUNER pulsando el botón SOURCE. Consulte a continuación los detalles sobre los modos AMP o TUNER.

MODO AMP

SR6004

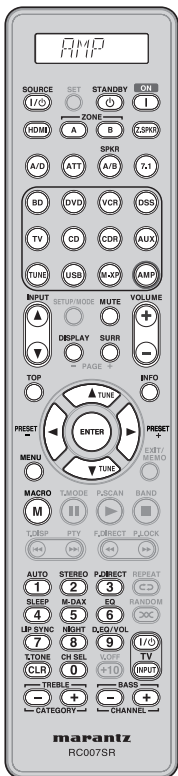

SR5004

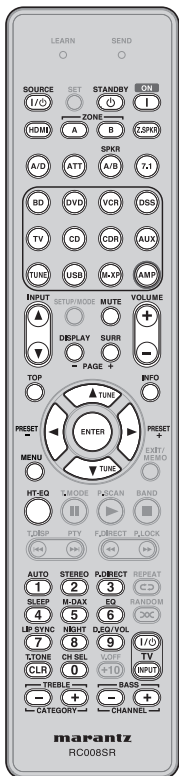

MODO TUNER

SR6004

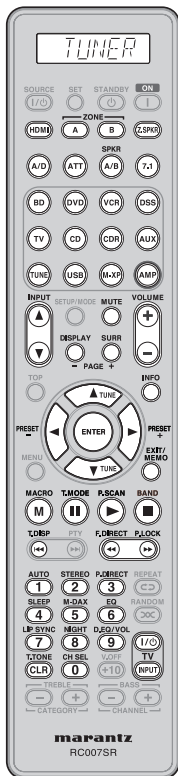

SR5004

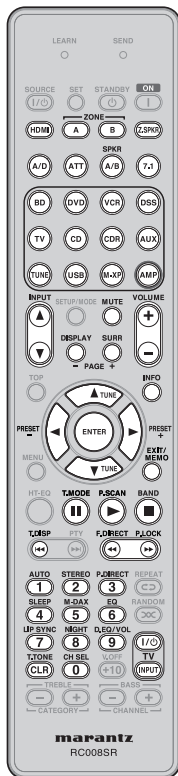

SOURCE ON/OFF	Enciende y apaga el SR5004/6004
POWER OFF	Apaga el SR5004/6004
POWER ON	Enciende el SR5004/6004
HDMI	Cambia entre salidas HDMI 1 y 2 (sólo SR6004)
ZONE A/B	Activa o desactiva la ZONE A o la ZONE B
Z.SPKR	Activa o desactiva el altavoz de ZONE A
A/D	Alterna entre las entradas analógica y digital
ATT	Reduce el nivel de entrada
SPKR A/B	Selecciona el sistema de altavoces
7.1	Selecciona 7.1CH IN
SOURCE	Selecciona un componente concreto de fuente
AMP	Selecciona el modo AMP de la unidad remota
INPUT ▲ / ▼	Cambia el selector de entrada de SR5004/6004
DISPLAY	Cambia el modo de la pantalla delantera
MUTE	Reduce el sonido temporalmente
SURR	Selecciona el modo envolvente
VOLUME +/-	Ajusta el nivel general de sonido
TOP	Vuelve a la pantalla principal del "MENÚ DE CONFIGURACIÓN"
INFO	Muestra la configuración actual del monitor Mueve el cursor para configurar en el modo "MENÚ DE CONFIGURACIÓN"
Cursor	Confirma la configuración del "MENÚ DE CONFIGURACIÓN"
ENTER	Confirma la configuración del "MENÚ DE CONFIGURACIÓN"
MENU	Introduce el "MENÚ DE CONFIGURACIÓN"
EXIT	Sale del MENÚ DE CONFIGURACIÓN
MACRO(M)	Selecciona el modo MACRO
(sólo RC007SR)	
HT-EQ	Enciende o apaga el modo HT-EQ
(sólo RC008SR)	
AUTO(1)	Selecciona el modo envolvente automático
STEREO(2)	Selecciona el modo STEREO
P.DIRECT(3)	Selecciona el modo Pure Direct
SLEEP(4)	Establece la función del temporizador de autoapagado
M-DAX(5)	Selecciona el modo M-DAX
EQ(6)	Selecciona el modo EQ
LIP SYNC(7)	Selecciona el modo LIP SYNC
NIGHT(8)	Enciende o apaga el modo nocturno (NIGHT)
D.EQ/VOL(9)	Selecciona los modos Audyssey Dynamic EQ™ y Audyssey Dynamic Volume™.
T.TONE(CLR)	Introduce el menú de tono de prueba.
CH SEL(0)	Activa CH LEVEL ADJUST y ajusta los niveles de los altavoces o el nivel de entrada de 7.1 canales.
V.OFF(+10)	Activa o desactiva la salida de vídeo
TV POWER	Enciende y apaga el televisor
TV INPUT	Selecciona la entrada de vídeo del televisor
TREBLE -/+	Ajusta el control de tono del sonido de alta frecuencia
BASS -/+	Ajusta el control de tono del sonido de baja frecuencia

ZONE A/B	Función AMP activada
Z.SPKR	Función AMP activada
A/D	Función AMP activada
ATT	Función AMP activada
SPKR A/B	Función AMP activada
7.1	Función AMP activada
SOURCE	Función AMP activada
AMP	Función AMP activada
INPUT ▲ / ▼	Función AMP activada
DISPLAY	Función AMP activada
MUTE	Función AMP activada
SURR	Función AMP activada
VOLUME +/-	Función AMP activada
INFO	Muestra la información de presintonías
TUNE ▲ / ▼	Sintoniza una emisora de frecuencia arriba y abajo
PRESET + ► / - ◀	Selecciona una emisora presintonizada arriba y abajo
EXIT/MEMO	Introduce los números de memoria presintonizada del sintonizador
T.MODE	Selecciona el modo estéreo automático o el modo mono
P.SCAN	Inicia la exploración de presintonías
BAND	Selecciona una banda de radio
T.DISP	Selecciona el modo de visualización de XM Satellite Radio y SIRIUS SATELLITE RADIO.
P.LOCK	Seleccione el modo envolvente
F.DIRECT	Selecciona la "Entrada directa de frecuencia"
0-9	Introduce los números
CLR	Borra la información introducida
TV POWER	Enciende y apaga el televisor
TV INPUT	Selecciona la entrada de vídeo del televisor

• RC007SR y RC008SR no tienen la biblioteca de código PRESET para este dispositivo.

NOMBRES Y FUNCIONES
 CONEXIONES BÁSICAS
 FUNCIONAMIENTO BÁSICO
 CONEXIONES AVANZADAS
 CONFIGURACIÓN
 FUNCIONAMIENTO AVANZADO
 SOLUCIÓN DE PROBLEMAS
 OTROS

CONEXIONES AVANZADAS

CONEXIÓN DEL DISPOSITIVO USB/iPod (SOLO SR6004)

Conecte el dispositivo USB/iPod a la unidad.

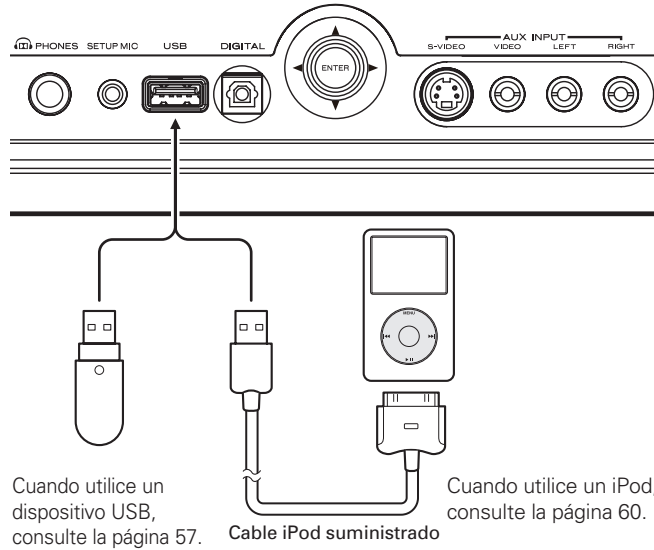

Nota

Conecte el medio USB/iPod cuando la unidad esté apagada o cuando la fuente de entrada no sea USB. Si conecta/desconecta la memoria USB cuando la fuente de entrada sea USB y la unidad esté encendida, la memoria USB podría dañarse.

Precaución

Quando se utilicen dispositivos USB, no utilice el cable alargador USB.

CONEXIÓN DEL RECEPTOR INALÁMBRICO

La unidad permite conectar el receptor inalámbrico RX101. Conecte el RX101 al M-XPort (Marantz-eXtension Port) de la unidad.

- Cuando utilice el SR6004, conecte el RX101 suministrado con la unidad. Cuando utilice un SR5004, compre y conecte el RX 101 disponible como accesorio opcional.
- Para la instalación y procedimientos de funcionamiento, lea las instrucciones de funcionamiento incluidas con el RX101.

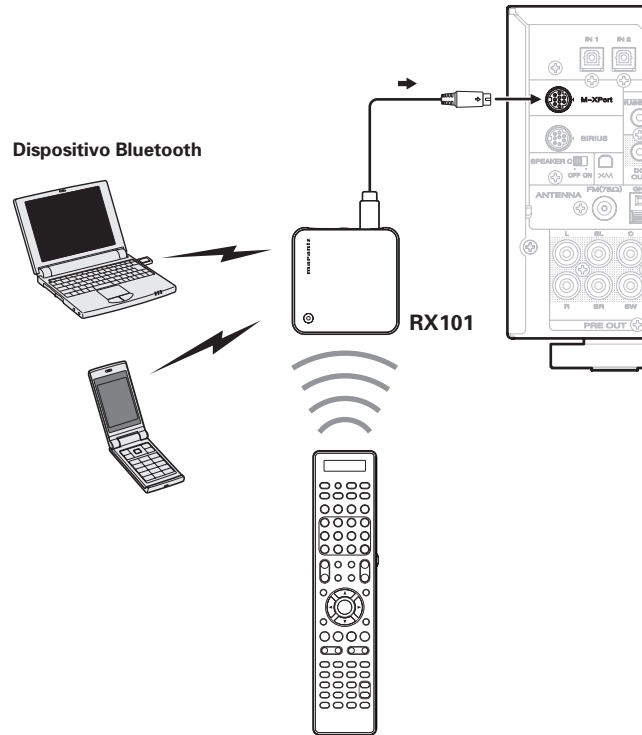

CONEXIÓN PARA USO DE ALTAVOZ C (CONEXIÓN CON BIAMPLIFICADOR)

Una conexión con biamplificador es posible con altavoces que tengan dos series de entradas (para agudos y bajos).

Esto permite cablear las unidades de agudos y de graves con amplificadores de canal separados, y generar una mejor calidad de sonido. Conecte los altavoces tal y como se muestra en la figura. Ajuste el conmutador SPEAKER C del panel trasero en ON.

Notas

- Si se conecta incorrectamente, se activará un circuito protector en la unidad y pondrá el receptor en reposo. (El indicador STANDBY parpadeará). En tal caso, vuelva a comprobar las conexiones entre los altavoces y la unidad.
- Apague la alimentación de la unidad antes de cambiar el ajuste del interruptor selector de SPEAKER C.
- Utilice altavoces compatibles con una configuración de biamplificador.
- Cuando conecte los altavoces, asegúrese de retirar sus barras cortocircuitadoras.

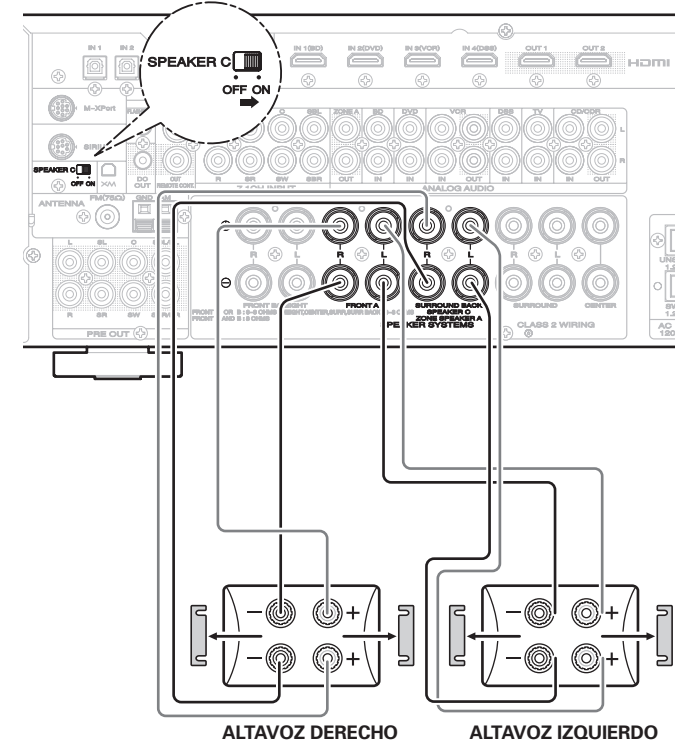

CONEXIONES AVANZADAS

CONEXIÓN DE COMPONENTES DE AUDIO MULTICANAL

Las tomas 7.1CH INPUT sirven para fuentes de audio multicanal tales como el lector multicanal Super Audio CD, un lector de audio DVD o un decodificador externo.

Si utiliza estas tomas, active 7.1CH INPUT y configure el nivel de 7.1CH INPUT mediante el SETUP MAIN MENU (menú de configuración principal). Consulte la página 26.

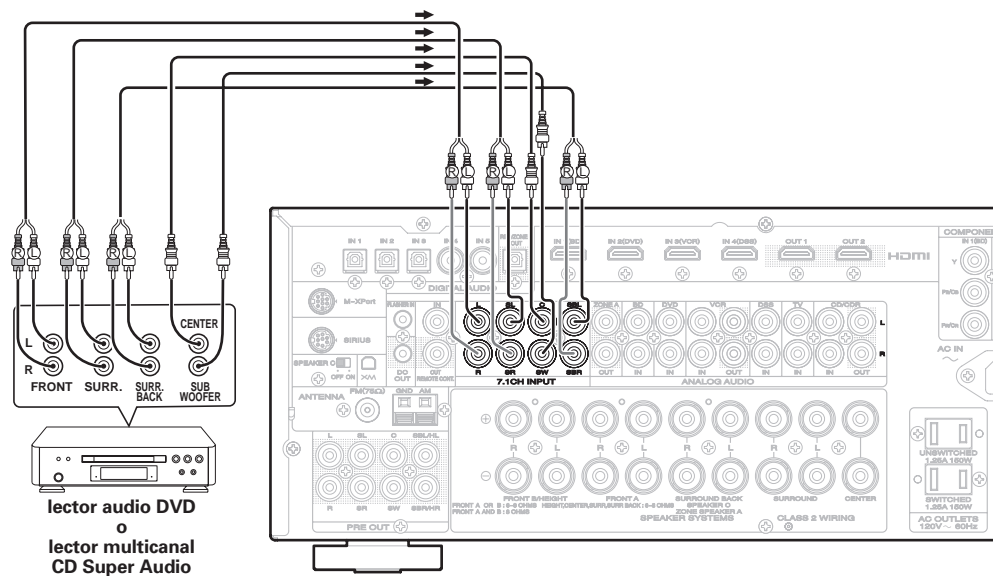

CONEXIÓN DE AMPLIFICADOR DE POTENCIA EXTERNO

Las tomas PREOUT sirven para conectar amplificadores de potencia externos. Con un amplificador de potencia externo, puede tener mejor calidad de sonido.

Asegúrese de conectar cada altavoz al amplificador de potencia externo correspondiente.

Nota

El terminal SBL/HL y el terminal SBR/HR de la unidad sirven como terminales para los altavoces traseros envolventes, altavoces frontales elevados y altavoz A de ZONA.

El sonido de cualquiera de los tres tipos de altavoces arriba mencionados se emitirá a través de estos terminales.

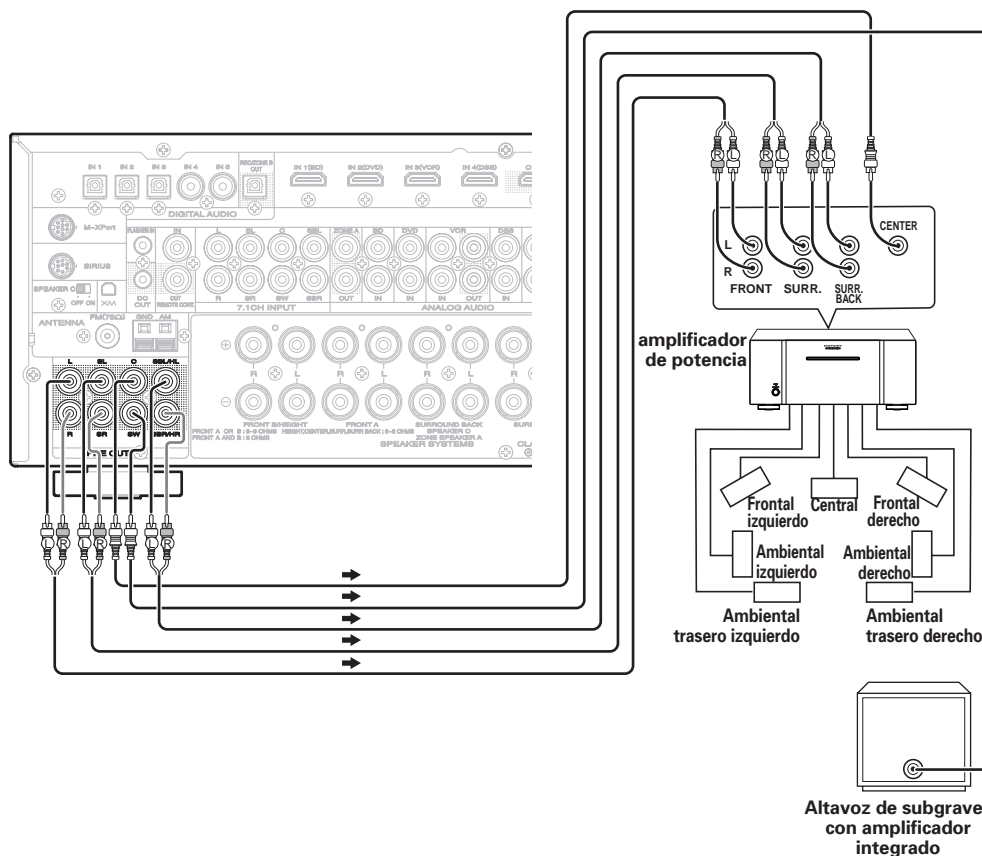

- NOMBRES Y FUNCIONES
- CONEXIONES BÁSICAS
- FUNCIONAMIENTO BÁSICO
- CONEXIONES AVANZADAS
- CONFIGURACIÓN
- FUNCIONAMIENTO AVANZADO
- SOLUCIÓN DE PROBLEMAS
- OTROS

CONEXIÓN PARA OTRA ZONE

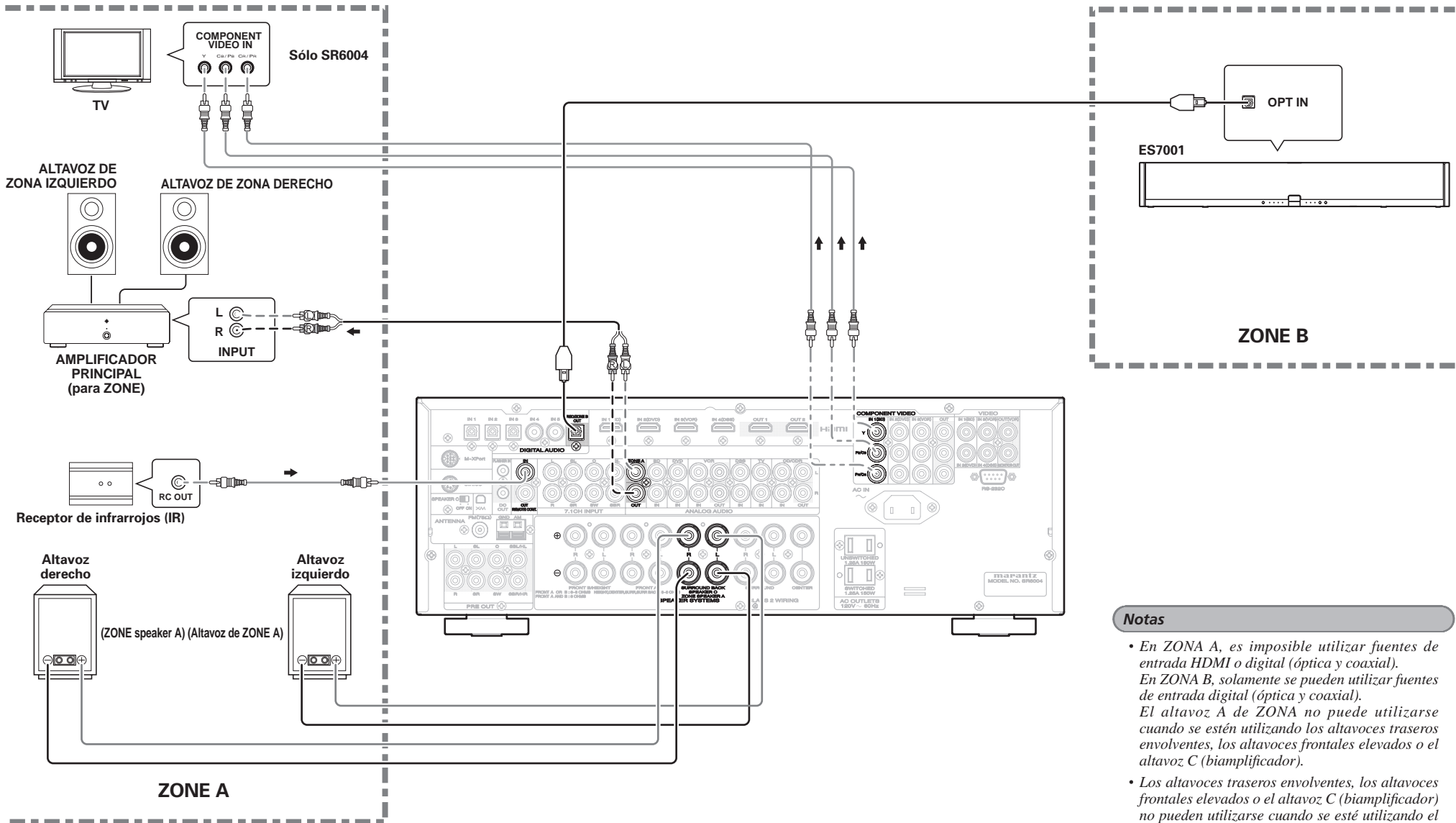

Notas

- En ZONA A, es imposible utilizar fuentes de entrada HDMI o digital (óptica y coaxial). En ZONA B, solamente se pueden utilizar fuentes de entrada digital (óptica y coaxial). El altavoz A de ZONA no puede utilizarse cuando se estén utilizando los altavoces traseros envolventes, los altavoces frontales elevados o el altavoz C (biamplicador).
- Los altavoces traseros envolventes, los altavoces frontales elevados o el altavoz C (biamplicador) no pueden utilizarse cuando se esté utilizando el altavoz A de ZONA.

CONEXIONES AVANZADAS

CONEXIÓN DE TOMAS DE MANDO A DISTANCIA

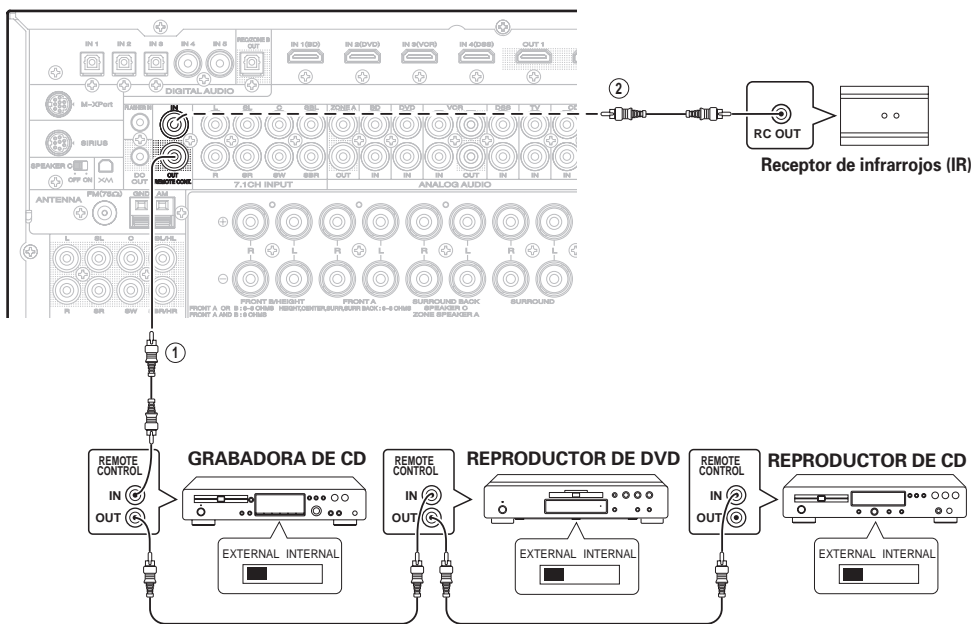

① Puede controlar otros productos Marantz a través de la unidad con el mando a distancia, mediante conexión de terminales REMOTE CONTROL (mando a distancia) en cada aparato. La señal transmitida desde el mando a distancia es recibida por el sensor remoto de esta unidad. Entonces la señal es enviada al dispositivo conectado a través de este terminal. Por tanto, necesita dirigir el mando a distancia solamente hacia esta unidad. Además, si un amplificador de potencia Marantz (excluidos algunos modelos) se ha conectado a uno de los terminales, el interruptor de potencia del amplificador de potencia se sincroniza con el interruptor de potencia de este aparato.

Ajuste el interruptor REMOTE CONTROL, en la parte trasera de otras unidades (no el SR6004/SR5004) en "EXT." (Externo) para utilizar esta función.

② Siempre que se conecten sensores de infrarrojos externos o dispositivos similares a REMOTE IN de la unidad, asegúrese de desactivar siempre el funcionamiento del sensor de infrarrojos de la unidad utilizando el procedimiento siguiente.

1. Mantenga pulsados al mismo tiempo durante cinco segundos el botón **SURROUND MODE** y el botón **MENU** del panel delantero.
2. El ajuste "IR-ENABLE" se muestra en el FL DISPLAY.
3. Pulse el botones **CUROSR** (◀, ▶) para cambiar esto a "IR-DISABLE".
4. Pulse el botón **ENTER**. Una vez hecho este ajuste, el sensor de infrarrojos de la unidad se desactivará.

Nota

• Asegúrese de poner "IR-ENABLE" cuando no estén conectados sensores de infrarrojos externos ni dispositivos similares. De lo contrario, esta unidad no podrá recibir comandos del mando a distancia.

5. Para restaurar el ajuste original, realice los pasos 1 a 4 para poner "IR=ENABLE".

CONEXIÓN DE OTROS EQUIPOS

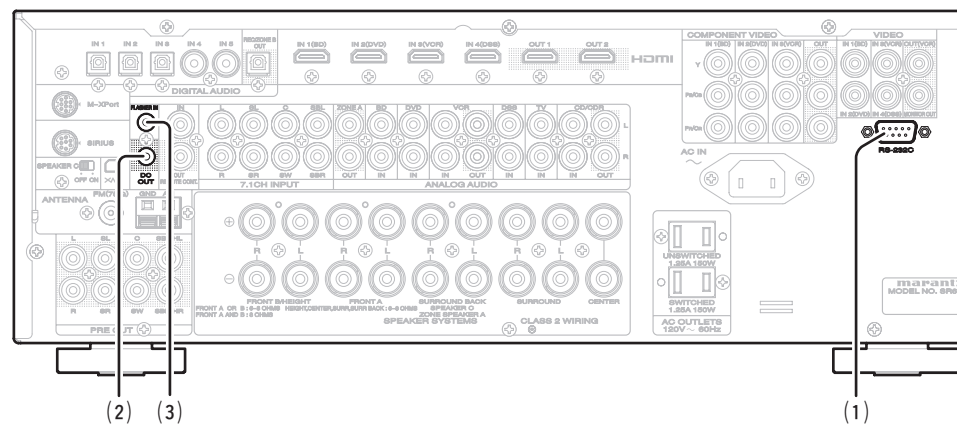

(1) RS-232C

Conecte un dispositivo de control externo u otro dispositivo para mantenimiento. (Utilice un cable recto para la conexión.)

(2) DC OUT (ACTIVADOR DE CC)

Los dispositivos externos se pueden controlar desde la unidad conectándolos a la terminal DC OUT (12V 44mA máx.).

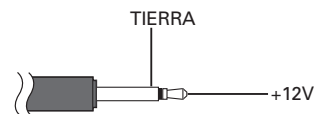

(3) FLASHER IN

Esta unidad puede ser controlada conectando una caja de control u otro dispositivo de control a esta unidad.

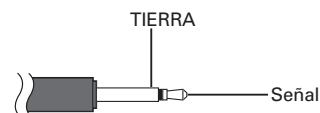

CONEXIÓN DE LA RADIO SATÉLITE

Es necesario suscribirse para poder escuchar XM Satellite Radio y SIRIUS Satellite Radio. Para más detalles sobre XM Satellite Radio, véase la página 47. Para más detalles sobre SIRIUS Satellite Radio, véase la página 51.

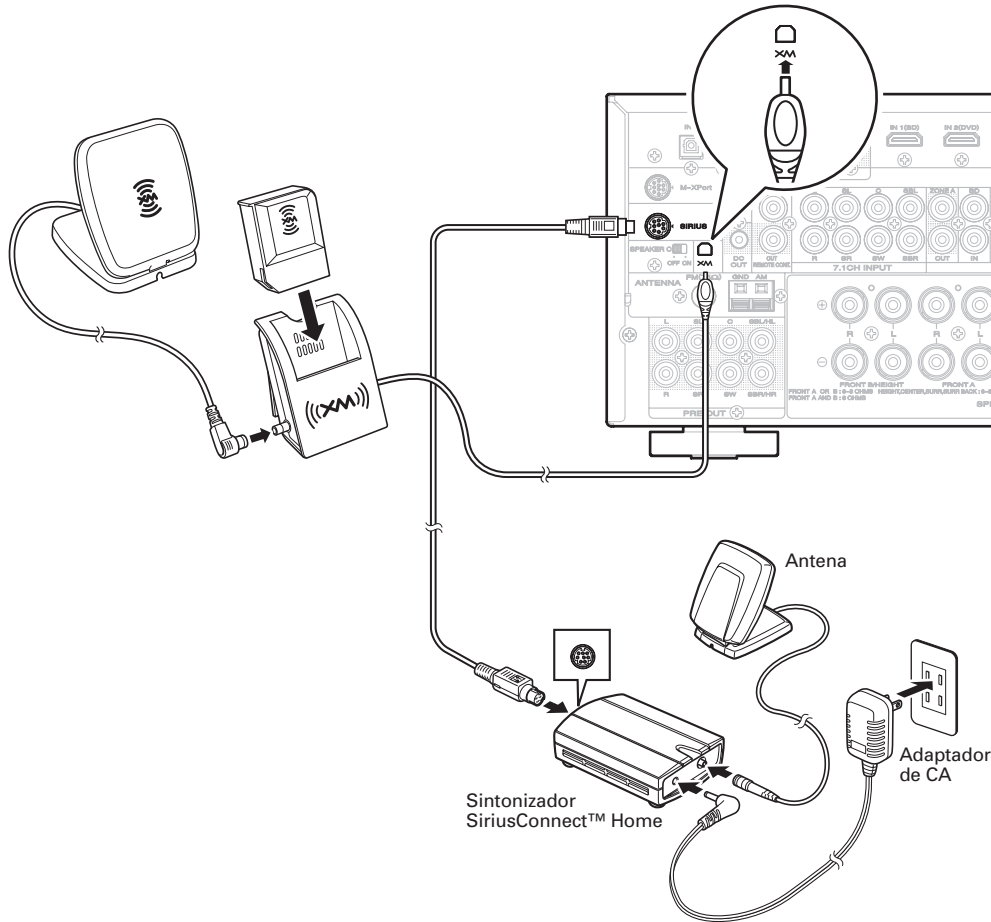

XM SATELLITE RADIO

- Enchufe el minisintonizador (Mini-Tuner) y la base de conexión (Home Dock) en el terminal XM, en el panel trasero.
- Coloque la antena XM cerca de una ventana orientada hacia el sur para recibir la mejor señal. Al hacer las conexiones, consulte también las instrucciones de funcionamiento del minisintonizador (Mini-Tuner) y de la base de conexión (Home Dock) de XM.

Note

Esta unidad no es compatible con XM CNP-1000. Véase página 82.

SIRIUS SATELLITE RADIO

- Enchufe la antena del sintonizador SiriusConnect™ Home y el adaptador de CA en el terminal SIRIUS del panel trasero.
- Coloque la antena de SIRIUS para obtener una buena señal de satélite; la antena debe colocarse correctamente. Utilice el mapa siguiente para determinar en qué zona se encuentra y colocar la antena como corresponda.

(EE UU)

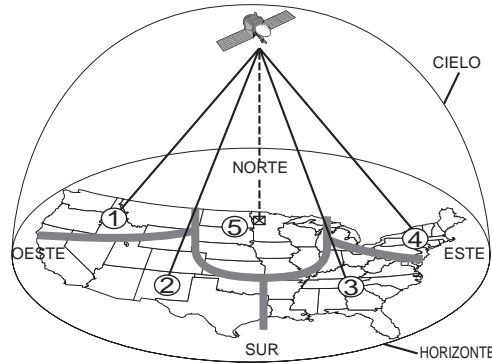

ÁREA	ORIENTACIÓN DE LA ANTENA
ÁREA 1	Oriente la antena hacia el ESTE o el NORESTE
ÁREA 2	Oriente la antena hacia el NORTE o el NORESTE
ÁREA 3	Oriente la antena hacia el NORTE o el NOROESTE
ÁREA 4	Oriente la antena hacia el OESTE o el NOROESTE
ÁREA 5	Oriente la antena DIRECTAMENTE hacia el cielo (puede requerir una ubicación exterior)

(Canadá)

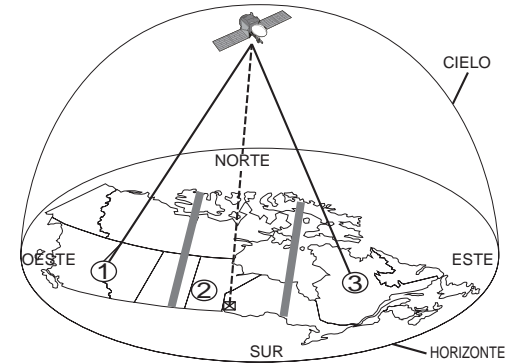

ÁREA	ORIENTACIÓN DE LA ANTENA
ÁREA 1	Oriente la antena hacia el ESTE o el SURESTE
ÁREA 2	Oriente la antena hacia el SUR o DIRECTAMENTE hacia el cielo (puede requerir una ubicación exterior)
ÁREA 3	Oriente la antena hacia el OESTE o el SUROESTE

CONFIGURACIÓN

Una vez conectados todos los componentes, debe realizarse la configuración inicial.

SISTEMA DE MENÚS DE INTERFAZ GRÁFICA DE USUARIO (GUI)

Esta unidad incorpora el sistema de menús de interfaz gráfica de usuario, que hace posible diversas operaciones mediante los botones de cursor (▲, ▼, ◀, ▶) y **ENTER** del mando a distancia o del panel delantero.

Nota

• Para ver las pantallas de interfaz gráfica de usuario, asegúrese de haber conectado la toma **MONITOR OUT** del panel trasero a la entrada de vídeo compuesto, vídeo en componentes o HDMI de su televisor o proyector. (Véanse páginas 13, 14)

1. Pulse el botón **AMP** del mando a distancia. (Este paso no es necesario cuando se utilizan los menús de configuración desde la unidad.)
2. Pulse el botón **MENU** del mando a distancia o pulse el botón **MENU** del panel delantero. Aparece el **"Main Menu"** (Menú principal) del sistema de menús de interfaz gráfica de usuario (GUI).
"Main Menu" tiene seis elementos.
3. Seleccione el submenú deseado con los botones de cursor ▲ o ▼ y presione el botón **ENTER**. La pantalla pasará al submenú seleccionado.

BLOQUEO DE SUBMENÚS

- (1) Mueva el cursor hasta "Input Setup" en Main Menu.
- (2) Cuando se usa el botón de cursor ◀ o ▶ para mostrar el icono  (tecla) de un elemento, el elemento en cuestión queda bloqueado.
4. Para volver al Main MENU del sistema de menús de interfaz gráfica de usuario (GUI), pulse el botón **TOP**.
5. Para salir del sistema de menús de interfaz gráfica de usuario (GUI), pulse el botón **EXIT** o mueva el cursor a **EXIT** y pulse el botón **ENTER**.

Nota

• Una vez finalizada esta parte de la configuración, mueva el cursor a **"Return"** con los botones de cursor ▲ y ▼ y pulse el botón **ENTER**.

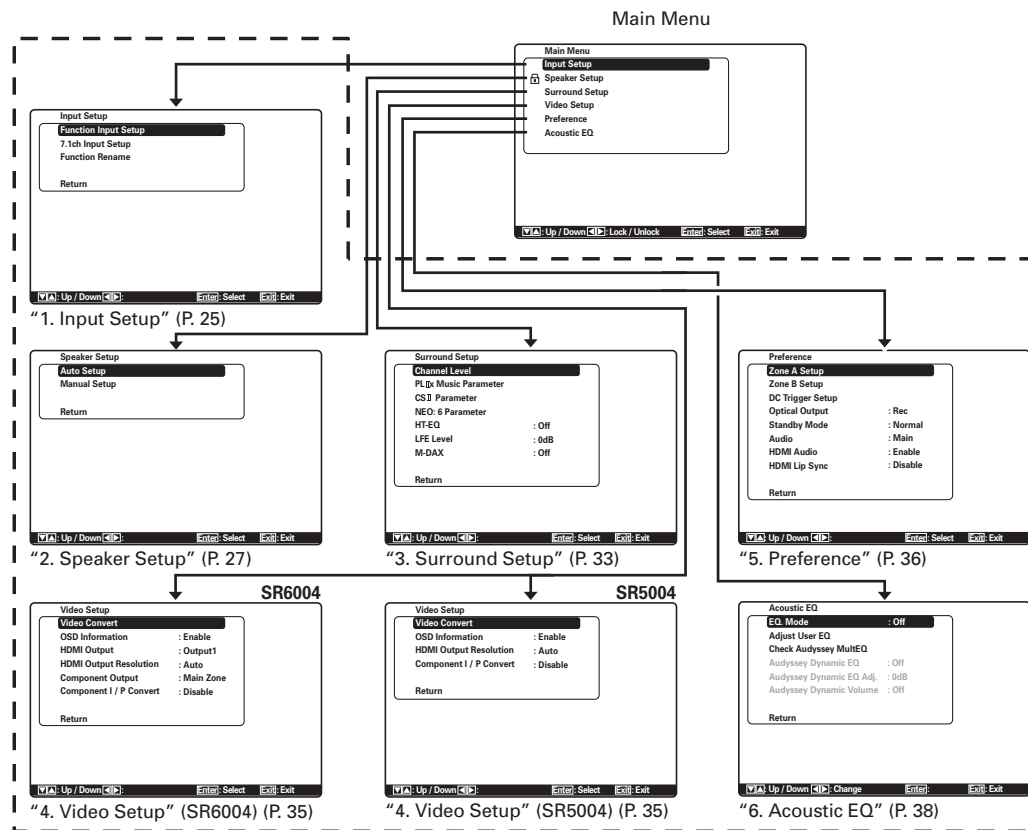

CONTROL DE BOTÓN DE RC007SR/RC008SR

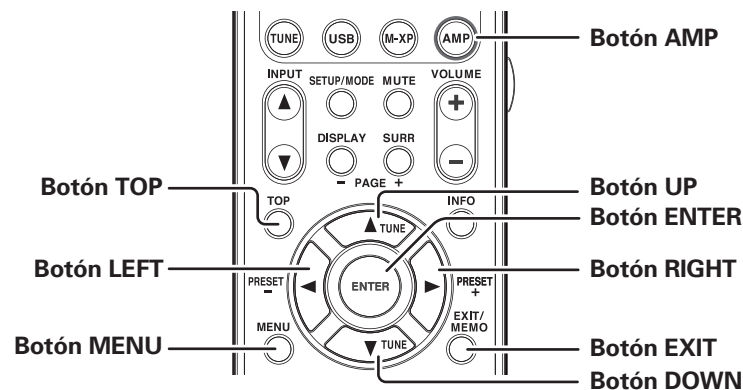

CONTROL DE BOTONES FRONTAL DE LA UNIDAD SR6004/SR5004

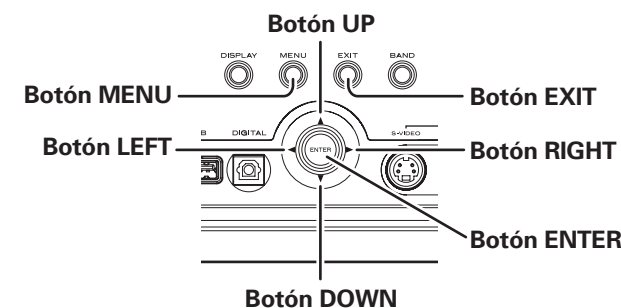

CONFIGURACIÓN

1 INPUT SETUP (CONFIGURACIÓN DE ENTRADA)

Este menú sirve para configurar la coincidencia de la salida de los dispositivos de audio conectados y las tomas de entrada de la unidad.

• **Function Input Setup (Configuración de entrada de función) :**

"1-1 FUNCTION INPUT SETUP"

• **7.1 ch Input Setup (Configuración de entrada 7.1 canales) :**

"1-2 7.1 CH INPUT SETUP" (véase página 26.)

• **Function Rename (Renombrar función) :**

"1-3 FUNCTION RENAME" (véase página 26.)

1. Seleccione "Input Setup" en Main Menu con los botones de cursor ▲ o ▼ y presione el botón ENTER.
2. Seleccione el submenú deseado con los botones de cursor ▲ o ▼ y presione el botón ENTER.

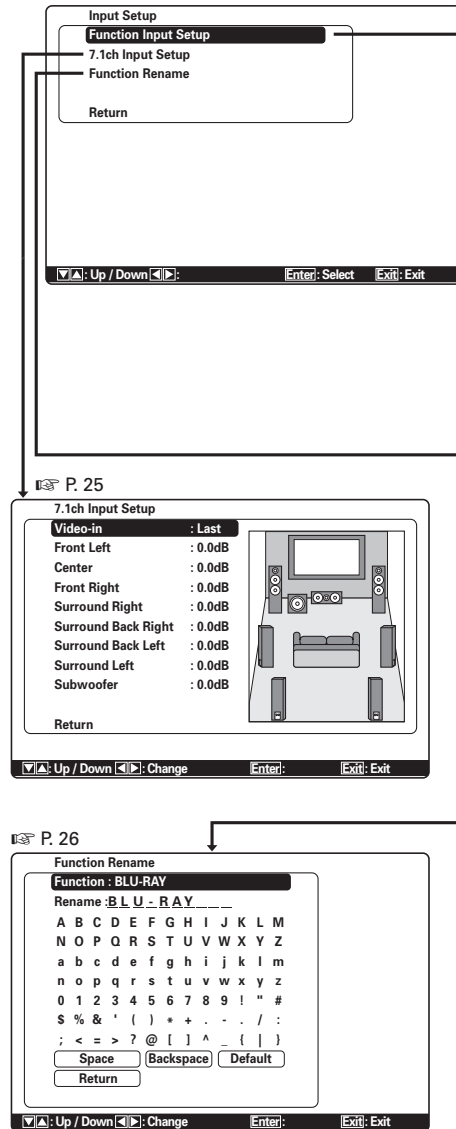

1-1 FUNCTION INPUT SETUP (CONFIGURACIÓN DE ENTRADA DE FUNCIÓN) (ENTRADA DIGITAL ASIGNABLE)

Las entradas digitales pueden asignarse a una fuente deseada. Las entradas HDMI y de dispositivos pueden asignarse a la fuente preferida. Utilice este menú para seleccionar qué tomas de entrada digitales van a asignarse a qué fuente de entrada.

1. Seleccione "Function Input Setup" en el menú Input Setup con los botones de cursor ▲ o ▼ y presione el botón ENTER.

SR6004

Function	Mode	Digital	HDMI	Comp.	Video
BLU-RAY	Auto	-	1	1	1
DVD	Auto	1	2	2	2
VCR	Auto	5	3	3	3
DSS	Auto	3	4	-	4
TV	Auto	4	-	-	Last
CD/CDR	Auto	2	-	-	Last
AUX	Auto	Front	-	-	(Front)
M-XPport	*	*	*	*	Last
SIRIUS	Analog	-	*	*	(Last)

SR5004

Function	Mode	Digital	HDMI	Comp.	Video
BLU-RAY	Auto	-	1	1	1
DVD	Auto	1	2	2	2
VCR	Auto	-	3	3	3
DSS	Auto	3	-	-	4
TV	Auto	4	-	-	Last
CD/CDR	Auto	2	-	-	Last
AUX	Auto	Front	-	-	(Front)
M-XPport	*	*	*	*	Last
SIRIUS	Analog	-	*	*	(Last)

2. Seleccione un ajuste con los botones de cursor ▲, ▼, ◀ y ▶ y asigne un modo y una toma de entrada (Digital, HDMI, Comp).

Mode

Auto:

Seleccione "Auto" para la detección automática de la condición de señal de entrada digital. Si no existe señal digital, pero hay una señal analógica presente, se reproducirá la señal analógica. "AUTO" es el ajuste inicial de todas las fuentes de entrada.

HDMI:

Seleccione "HDMI" cuando sólo se vaya a utilizar una señal HDMI.

Digital:

Seleccione "Digital" cuando sólo se vaya a utilizar una señal digital.

Analog:

Select "Analog" for input sources for which no digital input jacks are used.

Digital

Las entradas digitales pueden asignarse a una fuente deseada. Asigne el número de una toma de entrada digital al dispositivo.

HDMI

Asigne el número de una toma de entrada HDMI al dispositivo.

Nota

- Cuando FUNCTION MODE esté ajustado en HDMI y HDMI AUDIO de "5. PREFERENCE" esté ajustado en Through, no sale sonido desde la unidad. (Consulte la página 36.)

Comp.

Asigne el número de una toma de entrada de vídeo en componentes al dispositivo.

Video

Asigne el número de una toma de entrada de vídeo compuesto y Video al dispositivo.

Notas

- El vídeo puede utilizar los mismos números cuando se asigne a funciones de entrada.
- La marca * en AUX indica que no se pueden asignar otras entradas.

3. Pulse el botón ENTER.

4. Seleccione cada ajuste de modo y terminal de entrada con los botones de cursor ◀ o ▶.

5. Pulse el botón ENTER.

6. Repita los pasos 2-5 hasta que todos los elementos hayan sido ajustados.

Nota

- No se pueden efectuar asignaciones en aquellas secciones marcadas con ().

1-2 7.1 CH INPUT SETUP (CONFIGURACIÓN DE ENTRADA DE 7.1 CANALES)

Este menú permite ajustar los niveles de altavoces para fuentes de entrada de 7.1 canales. Aquí se ajustará el volumen correspondiente a cada canal de modo que el oyente pueda escuchar todos los altavoces en el mismo nivel.

1. Seleccione "7.1ch Input Setup" en el menú Input Setup con los botones de cursor ▲ o ▼ y presione el botón ENTER.

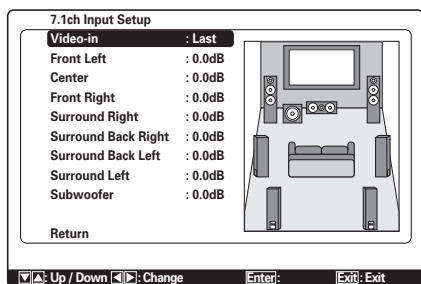

2. Seleccione "Video-in" con los botones de cursor ▲ o ▼.
3. Con los botones de cursor ◀ o ▶, seleccione la fuente de entrada de vídeo que se va a reproducir a través de la toma MONITOR OUT. La fuente de entrada se cambia mediante los botones de cursor ◀ o ▶, del modo siguiente:
Last ↔ BLU-RAY ↔ DVD ↔ VCR ↔ DSS ↔ TV ↔ CD/CDR ↔ AUX ↔ M-XPport ↔ Video-off ↔ Last ↔...

Notas

- Cuando se selecciona "Last", la fuente se ajusta en la fuente seleccionada antes de activarse el menú de entrada de 7.1 canales.
- Cuando se selecciona "Video-off", no se emite ninguna señal desde la toma MONITOR OUT.

4. Seleccione el canal deseado con los botones de cursor ▲ o ▼.
5. Mediante los botones de cursor ◀ o ▶, ajuste el nivel de volumen de cada canal.

Mueva el cursor hasta "Return" con los botones de cursor ▲, ▼, ◀, y ▶, y pulse el botón ENTER para ir al menú Input Setup.

Nota

- El nivel de volumen puede ajustarse entre -12 dB y +12 dB en incrementos de 0.5 dB en todos los canales excepto en el de subgraves (SUB W), que puede ajustarse desde -18 dB hasta +12 dB en incrementos de 0.5 dB.

1-3 FUNCTION RENAME (CAMBIO DE NOMBRE DE LA FUNCIÓN)

Las fuentes de entrada se pueden registrar con cualquier nombre. Este menú sirve para cambiar el nombre de la fuente de entrada.

Este menú sirve para renombrar el nombre de función. Los nombres pueden tener hasta 10 caracteres de longitud, incluidos los espacios. (Los caracteres se seleccionan entre los que aparecen en la pantalla). Este nombre aparece en la pantalla fluorescente de la unidad y en la interfaz gráfica de usuario (GUI), pero no aparece en el menú de configuración de la interfaz gráfica de usuario.

1. Seleccione "Function Rename" desde el menú Input Setup con los botones del cursor ▲ o ▼, y presione el botón ENTER.

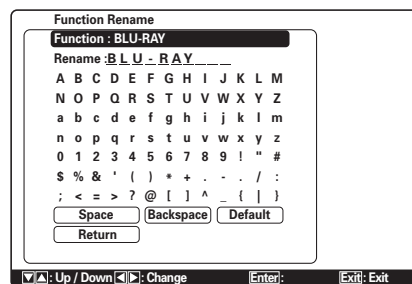

2. Seleccione "Function" con los botones del cursor ▲ o ▼.
3. Seleccione una fuente de entrada con los botones del cursor ◀ o ▶.
4. Seleccione "Rename" con los botones del cursor ▲ o ▼.
5. Por medio de los botones ◀ o ▶, mueva el cursor hasta el carácter (1 a 10) que desee cambiar.
6. Mueva el cursor hasta la lista de caracteres con el botón del cursor ▼. (Mueva el cursor hasta la letra "A" para empezar.)
7. Seleccione un carácter con los botones del cursor ▲, ▼, ◀ y ▶.
8. Presione el botón ENTER para introducir la letra seleccionada.
9. Repita los pasos 5-8 hasta completar la introducción del nuevo nombre.

Space:

Inserta un espacio en blanco en la posición del cursor en el área "Rename".

Backspace:

Borra uno por uno los caracteres situados a la izquierda del cursor en el área "Rename".

Default:

Asigna al área "Rename" el nombre establecido en el área "Function".

Nota

- RENAME no puede dejarse en blanco.

Mueva el cursor hasta "Return" con los botones del cursor ▲, ▼, ◀ y ▶ presione el botón ENTER para ir al menú Input Setup.

CONFIGURACIÓN

2 SPEAKER SETUP (CONFIGURACIÓN DE ALTAVOCES)

Después de haber instalado la unidad, conectado todos los componentes, y determinado la disposición de los altavoces, es hora de ajustar las configuraciones en el menú de configuración de altavoces Speaker Setup de manera que se optimice la acústica del entorno y la disposición de los altavoces.

Antes de llevar a cabo las siguientes configuraciones, es importante determinar primero las siguientes características:

- **Auto Setup (Configuración Automática):** "2-1 AUTO SETUP (Audyssey MultEQ®)" (véase página 28.)
- **Manual Setup (Configuración Manual):** "2-2 MANUAL SETUP" (véase página 31.)

1. Seleccione "Speaker Setup" desde el Main Menu con los botones de cursor ▲ o ▼, y presione el botón ENTER.
2. Seleccione el menú que desee con los botones del cursor ▲ o ▼, y presione el botón ENTER.

Nota

• Después de completar esta parte de la configuración, presione el botón del cursor ▲, ▼, ◀ y ▶. El cursor se desplazará hasta "Return", entonces presione el botón ENTER para ir al submenú.

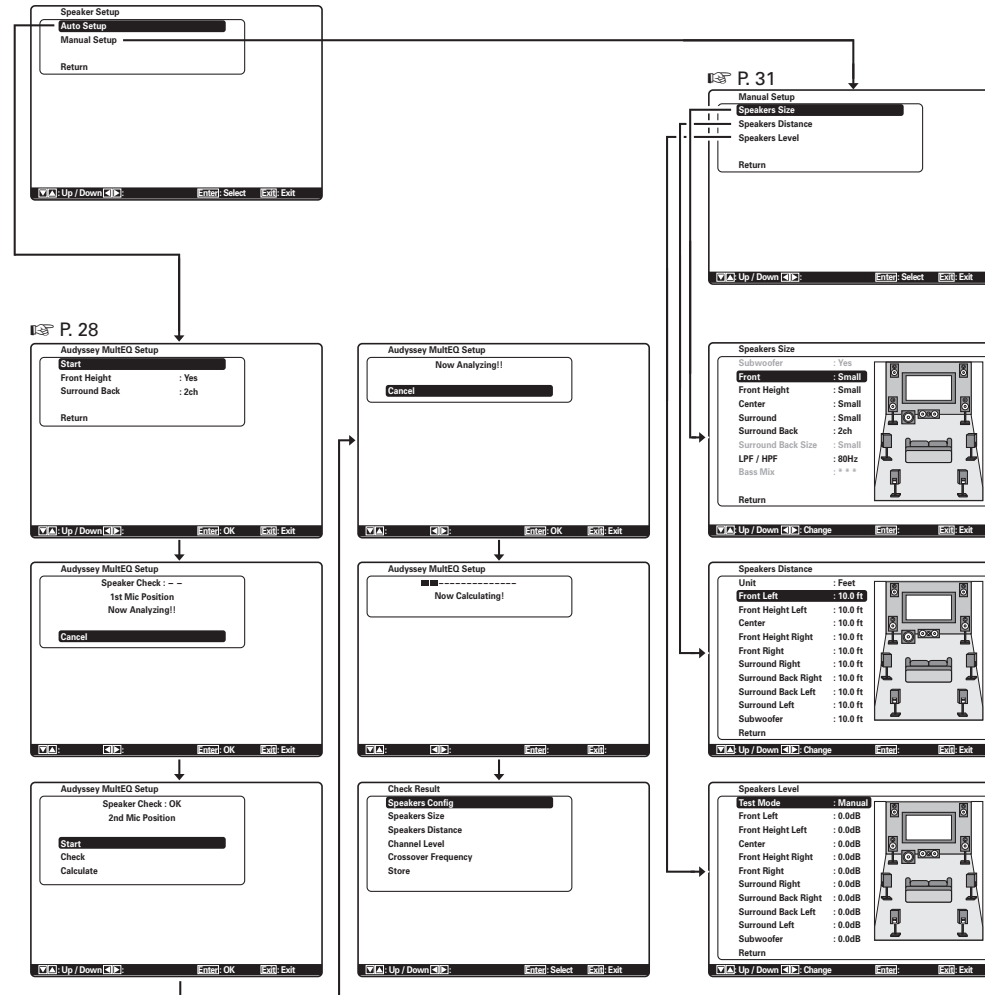

2-1 AUTO SETUP (AUDYSSEY MULTEQ®)

La CONFIGURACIÓN AUTOMÁTICA (realizada por Audyssey MultEQ) mide automáticamente los problemas acústicos en el entorno de escucha y optimiza los ajustes para crear la mejor experiencia de audio para su entorno de escucha.

Audyssey MultEQ elimina las anomalías de respuesta de frecuencia ocasionadas por la interacción del sonido procedente de los altavoces dentro de la habitación. El resultado es la reproducción de sonido según lo previsto, sin coloración, no sólo en un asiento, sino en una amplia zona de escucha.

Audyssey MultEQ mide hasta seis posiciones de escucha en la sala, detecta la presencia de cada altavoz y calcula automáticamente los ajustes óptimos de tamaño de altavoz, nivel de canal, distancia y frecuencia de cruce.

Para configurar el sistema de altavoces (es decir, ajustar la distancia de altavoces, etc.) sin utilizar la función AUTO SETUP, consulte "MANUAL SETUP" (Configuración manual) en la página 31 del manual.

CÓMO REALIZAR LA CONFIGURACIÓN AUTOMÁTICA (AUDYSSEY MULTEQ®)

Durante este proceso de configuración, un menú de interfaz gráfica de usuario muestra instrucciones importante. Por tanto, asegúrese de conectar y encender el monitor para ver las instrucciones de la interfaz gráfica de usuario.

1. Conecte el micrófono suministrado a la toma SETUP MIC de la unidad.

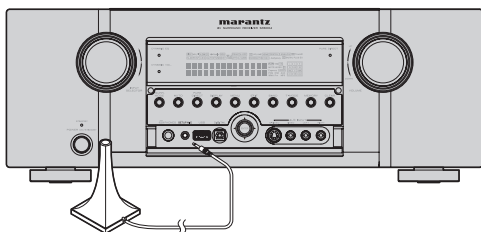

2. Ajuste el micrófono en la posición de escucha principal.

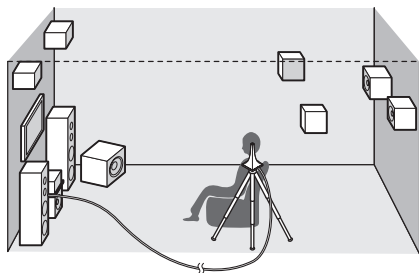

Notas

- Pueden medirse hasta seis posiciones alrededor de la posición de escucha principal. Para la primera medición, ajuste el micrófono en la posición de escucha principal.
- Utilice un soporte o trípode para colocar el micrófono a la altura del oído para todas las posiciones de escucha medidas con el extremo del micrófono apuntando directamente hacia el techo.
- Retire cualquier obstrucción entre los altavoces y el micrófono.
- Cuando se utilice un altavoz de subgraves con amplificador, ajuste el mando de nivel en la posición intermedia o posición de las 12 en punto. Ajuste la frecuencia de cruce en "off" (desactivada) o en su valor más alto.

Si el altavoz de subgraves tiene posición de espera o modo de reposo, desactívelo. De lo contrario, podría afectar a la señal de prueba que puede dar unas mediciones de subgraves inexactas.

- Durante las mediciones, no se interponga entre el micrófono y los altavoces. Mantenga la sala lo más silenciosa posible. El ruido de fondo puede afectar a las mediciones de la sala. Cierre las ventanas, silencie los teléfonos móviles, televisiones, radios, aparatos de aire acondicionado, luces fluorescentes, aparatos domésticos, atenuadores de luz u otros dispositivos. Los teléfonos móviles deben dejarse lejos de todos los aparatos electrónicos de sonido durante el proceso de medición, dado que la interferencia de frecuencia radioeléctrica (RFI) puede provocar alteraciones de la medición (incluso aunque el teléfono móvil no se esté utilizando). Se sugiere utilizar la CONFIGURACIÓN AUTOMÁTICA mediante el mando a distancia en vez de hacerlo desde el panel delantero.
- El nivel de los tonos de prueba reproducidos a través de cada canal sube según sea necesario para superar el ruido ambiental presente en el entorno de escucha y obtener la mejor relación de señal/ruido.

3. Seleccione "Speaker Setup" en Main Menu, seleccione "Auto Setup" con los botones de cursor ▲/▼, y presione el botón ENTER para mostrar la pantalla de inicio.
4. Seleccione el número de canales de los altavoces envolventes traseros que se están utilizando, así como si los altavoces elevados forman parte del sistema. Cuando se utilice una configuración de 5+1 canales para los sistemas de altavoces, seleccione "NONE" (ningún altavoz envolvente trasero y ningún altavoz frontal elevado). (Véanse páginas 21, 36) Seleccione "Start" con los botones de cursor ▲/▼ y pulse el botón ENTER para iniciar la medición.

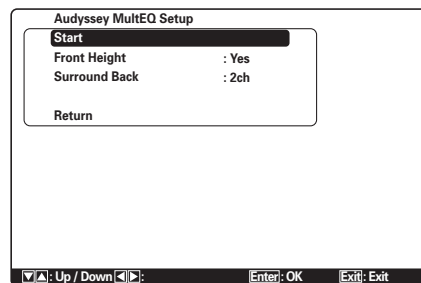

5. "1st Mic Position Check" La posición de escucha principal se refiere a la posición más central donde uno se sienta normalmente dentro del entorno de escucha. MultEQ utiliza las mediciones de esta posición para calcular distancia de altavoz, nivel, polaridad y el valor óptimo de cruce para los subgraves.

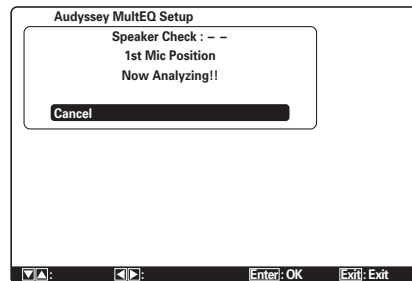

Nota

- La función Speakers Check detecta la presencia de los altavoces conectados. Si no se utiliza un canal, SPEAKERS CHECK intentará detectarlo, y luego pasará al siguiente canal.

6. Al finalizar la comprobación de la primera posición de micrófono, aparece en pantalla la siguiente información de interfaz gráfica de usuario (GUI).

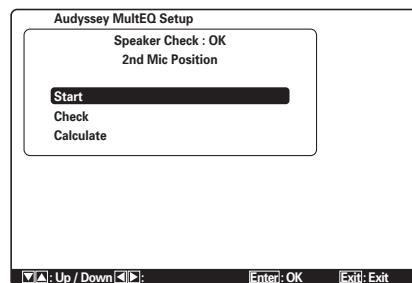

Aquí, para ver los resultados de la comprobación de detección, seleccione "Check" con los botones de cursor ▲/▼ y pulse el botón ENTER. Se visualizarán los resultados.

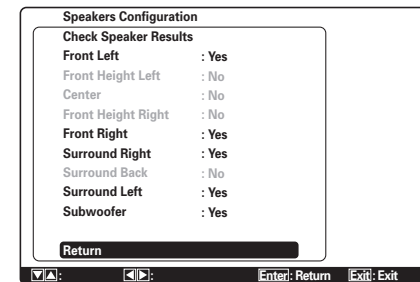

Si la comprobación de resultados de altavoces indica un error, aborde el problema del altavoz señalado y vuelva a medir. (Para mensajes de error, consulte "MENSAJES DE ERROR" en la página 30.) Después de confirmar los resultados de la comprobación, seleccione "Return" con los botones de cursor ▲ o ▼ y pulse el botón ENTER para volver al menú de interfaz gráfica de usuario (GUI).

En ese momento, puede seleccionar "Exit" para finalizar la configuración automática y volver a "Speaker Setup".

Nota

- Auto Setup no está disponible en los modos de entrada Pure Direct, Source Direct, o de 7.1 canales.

7. Mueva el micrófono a la segunda posición de escucha, seleccione "Start" con los botones de cursor ▲/▼ y pulse el botón ENTER para medir el segundo punto. En ese momento, puede cancelar la medición del segundo punto y calcular los resultados de la medición seleccionando "Calculate" y pulsando el botón ENTER.

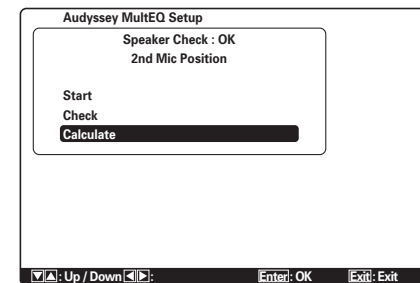

CONFIGURACIÓN

8. Repita el paso 7 para medir hasta 6 puntos que miden la posición de escucha principal y otras posiciones habituales de escucha de las personas. Al finalizar todas las mediciones, aparece en pantalla la siguiente información de interfaz gráfica de usuario (GUI).

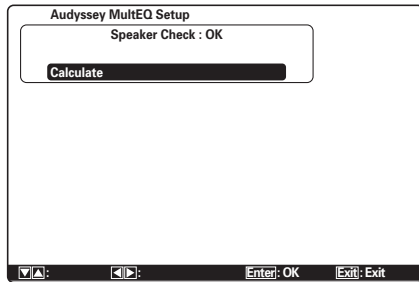

Seleccione "Calculate" con los botones de cursor ▲ o ▼ y pulse el botón ENTER para calcular los resultados de la medición. Durante los cálculos, aparece en pantalla la siguiente información de interfaz gráfica de usuario (GUI).

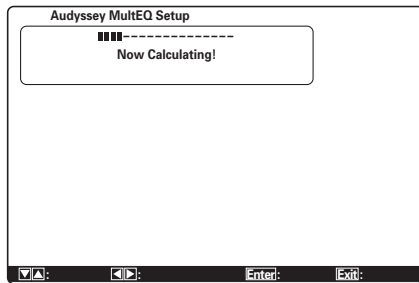

Notas

- Pueden medirse menos de seis posiciones, pero para obtener los mejores resultados se recomienda medir las seis posiciones. No se recomienda medir menos de tres posiciones, pues eso no proporcionará información acústica suficiente para una buena corrección.
- El tiempo necesario para completar los cálculos depende del número de altavoces conectados y de posiciones de escucha medidas. Cuantos más altavoces y cuantas más posiciones de escucha, más tiempo se necesitará.

9. Comprobación de los resultados de la medición. Al terminar los cálculos para los resultados de la medición, aparece una pantalla para confirmar los resultados del cálculo.

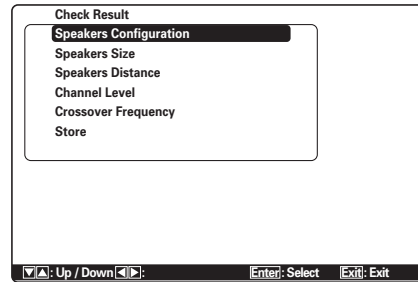

Seleccione los elementos que desee comprobar con los botones de cursor ▲/▼ y pulse el botón ENTER para introducirlos.

Nota

Para comprobar los parámetros del ecualizador (MultEQ®), consulte la página 38.

[Ejemplo]

Pantalla de confirmación para detección de altavoz

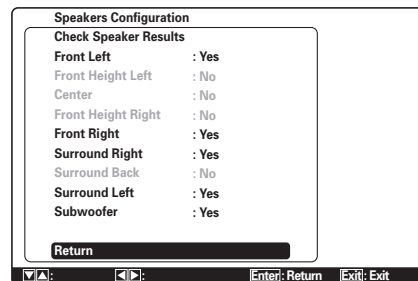

[Ejemplo]

Pantalla de confirmación para tamaño de altavoz.

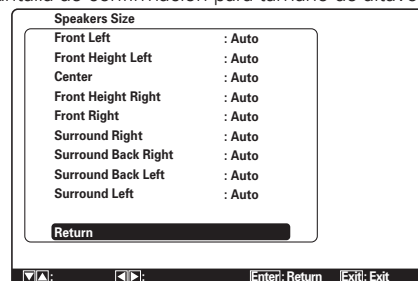

[Ejemplo]

Pantalla de confirmación de la distancia desde los altavoces hasta la posición de escucha

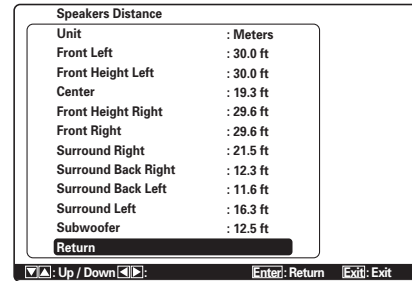

- * Las unidades pueden cambiarse moviendo el cursor a Meters de Unit y mediante los botones de cursor ◀/▶. Cada vez que se pulse un botón de cursor ◀/▶, las unidades alternan entre Feet y Meters.

Nota

Este sistema no puede medir una distancia de 9,15 m (30,0 pies) o superior. En tal caso, aparece en pantalla >9.15 m (>30.0 ft).

[Ejemplo]

Pantalla de confirmación para nivel de canal.

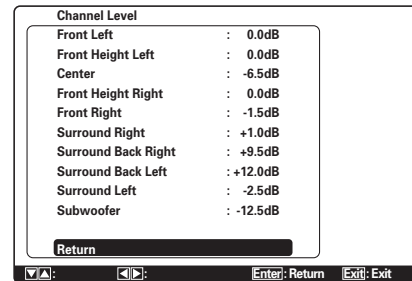

[Ejemplo]

Pantalla de confirmación para frecuencia de cruce.

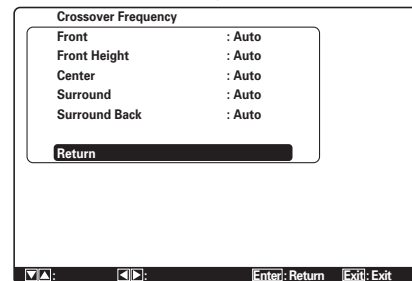

- * Auto" aparece en pantalla para indicar que los resultados de tamaño de altavoz y frecuencia de cruce fueron automáticamente medidos.

10. Almacenamiento de los resultados de la medición en memoria. Una vez finalizada la confirmación de los resultados de la medición, seleccione "Return" con los botones de cursor ▲/▼ y pulse el botón ENTER para visualizar la pantalla Check Result.

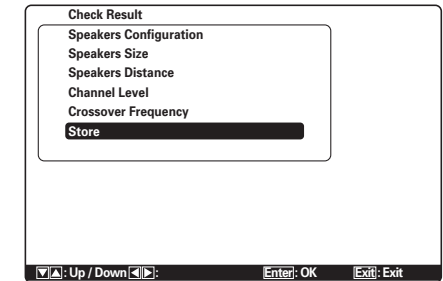

Coloque el cursor en "Store" y pulse el botón ENTER para almacenar todos los parámetros, incluidos los parámetros del ecualizador, en la memoria. Si no desea almacenar los resultados del cálculo en la memoria, pulse el botón Exit.

Nota

Si se pulsa "Exit" antes de pulsar "Store", se borran todos los resultados de la medición y del cálculo, por tanto, debe utilizarse el mando a distancia con precaución.

Al finalizar las operaciones de almacenamiento, aparece en pantalla la siguiente información de interfaz gráfica de usuario (GUI).

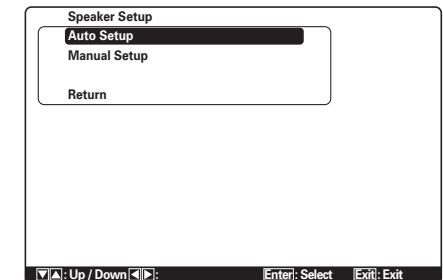

Nota

- No apague la alimentación de la unidad durante el almacenamiento de los parámetros en la memoria. Esto puede borrar o dañar todos los datos contenidos en la memoria de la unidad y puede dañar la unidad.

MENSAJES DE ERROR

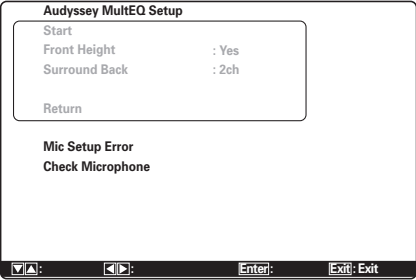
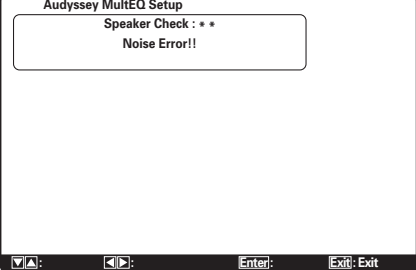
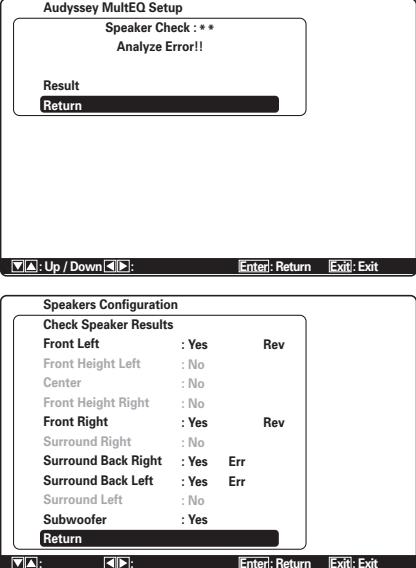
Error visualizado	Causa	Cómo solucionarlo
<p>Mic Setup Error!!</p> 	<ul style="list-style-type: none"> El micrófono no está correctamente conectado. 	<ul style="list-style-type: none"> Conecte el micrófono incluido. Compruebe la conexión del micrófono.
<p>Noise Error!!</p> 	<ul style="list-style-type: none"> THay demasiado ruido en la sala de escucha para medir correctamente. El volumen de los altavoces es bajo. 	<ul style="list-style-type: none"> Durante la medición, apague los aparatos que hagan ruido, por ejemplo el aire acondicionado. Mida a la vez cuando la zona circundante esté en silencio.
<p>Analyze Error!!</p> <p>* Debajo de Analyze Error, seleccione "Result" con los botones de cursor ▲/▼ y pulse el botón ENTER. Aparecerá en pantalla una pantalla de detalle como la siguiente.</p> 	<ul style="list-style-type: none"> No se detectaron los altavoces necesarios para una reproducción adecuada. La polaridad de los altavoces está conectada al revés. <p>En los ejemplos de la izquierda, se ha detectado el problema siguiente.</p> <ul style="list-style-type: none"> La polaridad de los canales izquierdo y derecho de los altavoces delanteros está al revés ([Rev] aparece en la pantalla). El altavoz envolvente no está conectado (aparece en pantalla [No]), pero el altavoz envolvente trasero está conectado <p>Se indica un error, además de lo anterior, si los altavoces están conectados del modo siguiente.</p> <ul style="list-style-type: none"> Cuando se utilice solamente un altavoz envolvente trasero, pero que esté conectado al canal envolvente trasero (R) (Para utilizar sólo un altavoz envolvente trasero, conéctelo al canal izquierdo (L).) 	<ul style="list-style-type: none"> Apague la unidad y compruebe los altavoces indicados como polaridad invertida. ([Rev] puede aparecer con algunos altavoces incluso cuando están correctamente conectados. Si está seguro de que el cableado es correcto, ignore la indicación de error y continúe). Compruebe la dirección y la distribución de los altavoces

CONFIGURACIÓN

2-2 MANUAL SETUP (CONFIGURACIÓN MANUAL)

1. Seleccione "Speaker Setup" en el Main Menu.
2. Seleccione "Manual Setup" con los botones del cursor ▲ o ▼.
3. Presione el botón ENTER para introducir la selección.

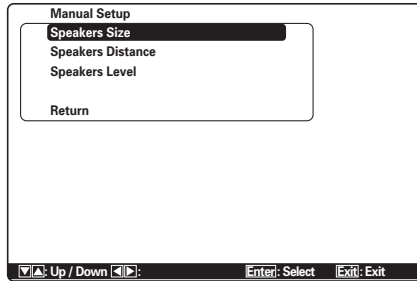

4. Seleccione el submenú con el botón de cursor ▲ o ▼ y pulse el botón ENTER.

<SPEAKERS SIZE>

5. Seleccione Speakers Size con el botón de cursor ▲ o ▼ desde el menú de configuración manual, y pulse el botón ENTER.

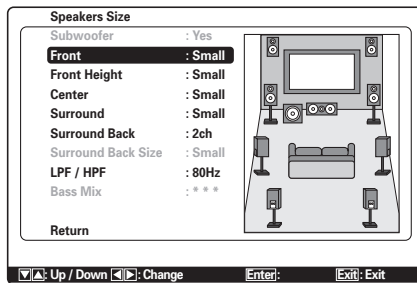

Al configurar el tamaño de los altavoces en el menú Speaker Size, siga las directrices que se indican a continuación.

Large:

Por el altavoz se emitirá la gama completa de frecuencias del canal que se está configurando.

Small:

Por el altavoz de subgraves se emitirán las frecuencias del canal que se está configurando que se encuentren por debajo de aprox. 80 Hz. Si el altavoz de subgraves, Subwoofer, está ajustado en "No" y los altavoces frontales están ajustados en "Large", el sonido se emitirá desde los altavoces izquierdo y derecho.

Subwoofer

Yes:

Seleccione esta opción cuando haya un altavoz de subgraves conectado.

No:

Seleccione esta opción cuando no haya un altavoz de subgraves conectado.

Front

Large:

Seleccione esta opción si los altavoces frontales son de tamaño grande.

Small:

Seleccione esta opción si los altavoces frontales son de tamaño pequeño.

Nota

- Si el altavoz de subgraves está configurado en "No", entonces esta configuración está establecida en "Large".

Front Height

None:

Se selecciona si no hay conectado ningún altavoz frontal elevado.

Large:

Se selecciona si altavoz frontal elevado es grande.

Small:

Se selecciona si altavoz frontal elevado es pequeño.

Nota

- Si se selecciona "Zone SPKR" para los altavoces envolventes traseros (Surround Back), la configuración se fija en "None".

Center

None:

Seleccione esta opción si no hay ningún altavoz central conectado.

Large:

Seleccione esta opción si el altavoz central es grande.

Small:

Seleccione esta opción si el altavoz central es pequeño.

Surround

None:

Seleccione esta opción si no hay conectados altavoces envolventes.

Large:

Seleccione esta opción si los altavoces envolventes son grandes.

Small:

Seleccione esta opción si los altavoces envolventes son pequeños.

Surround Back

None:

Seleccione esta opción si no hay conectados altavoces envolventes traseros.

1ch:

Se selecciona cuando se ha conectado un altavoz envolvente trasero. En este caso, la señal de audio se emite desde el terminal SURR BACK LEFT SPEAKER.

2ch:

Seleccione esta opción si los altavoces envolventes traseros izquierdo y derecho están conectados.

Zone SPKR:

Seleccione esto si se utiliza el terminal SURROUND BACK SPEAKER como ZONE SPEAKER A.

Nota

- Si el elemento SURR. está configurado en "None", entonces esta configuración está establecida en "None".

Surround Back Size

Large:

Seleccione esta opción si los altavoces envolventes traseros son de tamaño grande.

Small:

Seleccione esta opción si los altavoces envolventes traseros son de tamaño pequeño.

Nota

- Si el elemento Surround está configurado en "None", entonces esta configuración no está disponible.

LPF/HPF (filtro de paso bajo / alto)

Cuando utilice un altavoz de subgraves, puede seleccionar la frecuencia de corte para los altavoces pequeños utilizados. Seleccione uno de los niveles de frecuencia de cruce según el tamaño de los altavoces pequeños conectados.

40Hz → 60Hz → 80Hz → 100Hz → 120Hz → 140Hz → 160Hz → 180Hz

Nota

- Si se usan altavoces frontales pequeños, asigne una frecuencia un poco más alta. Si se usan altavoces frontales grandes, asigne una frecuencia un poco más baja.

Bass Mix

- La configuración de la mezcla del bajo es sólo válida si durante la reproducción estereofónica los altavoces frontales están configurados en "Large" y el altavoz de subgraves está configurado en "Yes". Esta configuración sólo es efectiva durante la reproducción de fuentes estéreo analógicas o PCM.
- Si se ha seleccionado "Both", las frecuencias bajas se emitirán a través de los altavoces principales izquierdo y derecho así como a través del altavoz de subgraves. En este modo de reproducción, la gama de bajas frecuencias se expande más uniformemente a través de la sala pero, dependiendo del tamaño y la forma de la habitación, las interferencias pueden ocasionar una disminución del volumen real de la gama de bajas frecuencias.
- Seleccionando "Mix", las frecuencias bajas se emitirán solamente a través de los altavoces principales izquierdo y derecho.

Nota

- Durante la reproducción Dolby Digital o DTS, las señales LFE se emitirán a través del altavoz de subgraves.

6. Seleccione cada altavoz con los botones del cursor ▲ o ▼.

7. Establezca el tamaño de cada altavoz con los botones del cursor ◀ o ▶.

8. Una vez finalizada esta parte de la configuración, mueva el cursor a "Return" con los botones de cursor ▲ o ▼ y pulse el botón ENTER para mostrar la pantalla Manual Setup.

<SPEAKERS DISTANCE>

9. Seleccione Speakers Distance con el botón de cursor ▲ o ▼ desde el menú de configuración manual, y pulse el botón ENTER.

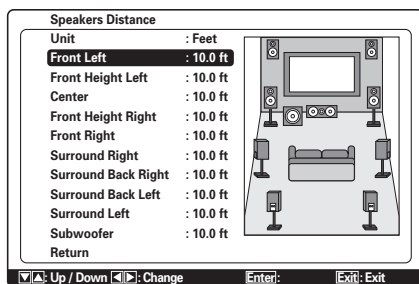

Use este menú para especificar la distancia desde la posición de cada altavoz hasta la posición de audición.

El tiempo de demora se calcula automáticamente a partir de estas distancias.

Empiece por determinar la posición de audición ideal o más frecuente en la sala.

Esto es importante para la sincronización acústica con el fin de crear el espacio de sonido apropiado que la unidad y los sistemas de sonido modernos son capaces de producir.

Nota

• Para aquellos altavoces que se hayan ajustado en "None", no aparecerá aquí el submenú de configuración correspondiente.

10. Para Unit, seleccione "Meters" (metros) o "Feet" (pies) con los botones del cursor ◀ o ▶.
11. Seleccione cada altavoz con los botones del cursor ▲ o ▼.
12. Establezca la distancia de cada altavoz con los botones del cursor ◀ o ▶.

Front Left:

Establezca la distancia desde el altavoz frontal izquierdo a la posición de audición normal.

Front Height Left:

Ajuste la distancia desde el altavoz frontal elevado izquierdo hasta su posición normal de escucha.

Center:

Establezca la distancia desde el altavoz central a la posición de audición normal.

Front Right:

Establezca la distancia desde el altavoz frontal derecho a la posición de audición normal.

Front Height Right:

Ajuste la distancia desde el altavoz frontal elevado derecho hasta su posición normal de escucha.

Surround Left:

Establezca la distancia desde el altavoz envolvente izquierdo a la posición de audición normal.

Surround Right:

Establezca la distancia desde el altavoz envolvente derecho a la posición de audición normal.

Subwoofer:

Establezca la distancia desde el altavoz de subgraves a la posición de audición normal.

Surround Back Left:

Establezca la distancia desde el altavoz envolvente trasero izquierdo a la posición de audición normal.

Surround Back Right:

Establezca la distancia desde el altavoz envolvente trasero derecho a la posición de audición normal.

Notas

- Configure la distancia a cada altavoz en metros (m) o en pies (ft) como sigue.
m: 0,03 – 9,15 m en intervalos de 0,03 m
ft: 0,1 – 30,0 pies en intervalos de 0,1 pies (Los valores que aparecen en la pantalla FL son aproximados.)
- Para aquellos altavoces que se hayan ajustado en "No", no aparecerá aquí el menú de tamaño correspondiente.
- Aparece Surround Back Left y Surround Back Right cuando Surround Back se ha configurado para dos canales en el menú Speakers Size.
- Aparece Surround Back cuando Surround Back se ha configurado para un canal en el menú Speakers Size.

13. Una vez finalizada esta parte de la configuración, mueva el cursor a "Return" con el botón de cursor ▲ o ▼ y pulse el botón ENTER para mostrar la pantalla de configuración manual.

<SPEAKERS LEVEL>

14. Seleccione Speakers Level con el botón de cursor ▲ o ▼ desde el menú de configuración manual, y pulse el botón ENTER.

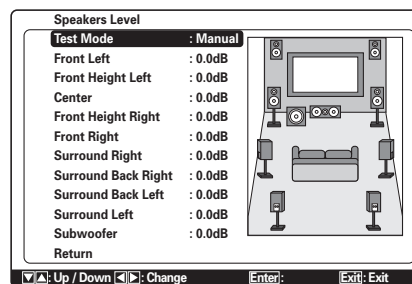

Aquí se puede ajustar el volumen de cada altavoz de manera que el usuario los oiga todos al mismo nivel. En la posición de escucha, sostenga el medidor SPL (nivel de presión acústica) de decibelios con el brazo extendido hacia arriba y ajuste el volumen de cada altavoz hasta que la lectura del medidor sea de 75 dB. Para medir el nivel de presión acústica, el medidor debe ajustarse en "C-weighting" ("Ponderación C") y "Slow response" ("Respuesta lenta").

Nota

- Las configuraciones del nivel del altavoz no están disponibles en el modo de entrada de 7.1 canales, ni en el modo Pure Direct, ni en el modo Source Direct.

Test tone:

Seleccione la generación "Manual" o "Auto" del tono de prueba con los botones del cursor ◀ o ▶.

Si se selecciona "Auto", el tono de prueba recorre un ciclo empezando por **Front Left** → **Front Height Left** → **Center** → **Front Height Right** → **Front Right** → **Surround Right** → **Surround Back Right** → **Surround Back Left** → **Surround Left** → **Subwoofer**, en intervalos de 2 segundos para cada canal.

Por medio de los botones del cursor ◀ o ▶, ajuste el nivel de volumen del ruido de cada altavoz de manera que sea el mismo para todos los altavoces.

Si se selecciona "Manual", ajuste el nivel de salida de cada altavoz tal y como se enumera a continuación.

15. Mueva el cursor hasta "Front Left" presionando el botón del cursor ▼. Esta unidad emitirá un ruido rosa (de energía constante por octava) por el altavoz frontal izquierdo.

Recuerde el nivel de este ruido y a continuación presione el botón del cursor ▼. (Tenga en cuenta que se puede ajustar a cualquier nivel entre -12 y +12 dB en intervalos de 0,5 dB.)

Esta unidad emitirá ahora el ruido rosa por el altavoz central.

16. Por medio de los botones del cursor ◀ o ▶, ajuste el nivel de volumen del ruido del altavoz central de manera que sea el mismo que el del altavoz frontal izquierdo.

17. Presione de nuevo el botón del cursor ▼. Esta unidad emitirá ahora el ruido rosa por el altavoz frontal derecho.

18. Repita los pasos 17 y 18 para el altavoz frontal derecho y los demás hasta que todos los altavoces queden ajustados en el mismo nivel del volumen

Después de completar esta parte de la configuración, presione el botón ENTER para mover el cursor hasta "Return". Presione el botón ENTER para ir a "Manual Setup".

Notas

- Los altavoces que se hayan ajustado en "None" en el menú "Speaker Size" no aparecerán.
- Aparece Surround Back Left y Surround Back Right cuando Surround Back se ha configurado para dos canales en el menú Speakers Size.
- Aparece Surround Back cuando Surround Back se ha configurado para un canal en el menú Speakers Size.
- Para ajustar los niveles de los altavoces para fuentes de entrada de 7.1 canales, hace falta usar el submenú de entrada de 7.1 canales. (Véase la página 26.)
- El altavoz "Subwoofer" se puede configurar entre -18 dB y +12 dB.

CONFIGURACIÓN

3 SURROUND SETUP (CONFIGURACIÓN DE ALTAVOCES ENVOLVENTES)

Este menú sirve para configurar los parámetros de los efectos envolventes para las distintas señales de entrada envolventes, de manera que se logre obtener en el sistema de altavoces el efecto de audio en vivo.

1. Seleccione **"Surround Setup"** desde el Main Menu con los botones de cursor **▲** o **▼**, y presione el botón **ENTER**.
2. Seleccione el menú que desee con los botones del cursor **▲** o **▼**, y presione el botón **ENTER**.

• Channel level:

"3-1 CHANNEL LEVEL" (véase la página 33.)

• PLIIx Music Parameter:

"3-2 PLIIx MUSIC PARAMETER" (véase la página 34.)

• CSII Parameter:

"3-3 CSII PARAMETER" (véase la página 34.)

• NEO:6 Parameter:

"3-4 NEO:6 PARAMETER" (véase la página 34.)

• HT-EQ:

Seleccione Cinema HT-EQ para activarlo con el botón de cursor **◀** o **▶**.

El balance total de una banda sonora de cine será excesivamente intenso y discordante al reproducirse en un equipo de sonido doméstico. Esto se debe a que las bandas sonoras de cine han sido diseñadas para su reproducción en grandes salas de cine.

La activación de la función HT-EQ para ver una película realizada para salas de cine corrige este efecto y restaura el balance total adecuado.

La función HT-EQ está disponible salvo en los siguientes modos.

- 7.1 CH INPUT
- PURE DIRECT
- SOURCE DIRECT
- Dolby Headphone
- Cuando el modo envolvente está ajustado en VIRTUAL

• LFE Level:

Seleccione el nivel de salida de la señal LFE incluida en la señal Dolby Digital o en la señal DTS. Seleccione **"0 dB"**, **"-10 dB"** o **"OFF"** con el botón de cursor 1 o 2.

• M-DAX:

Seleccione el modo M-DAX deseado. Seleccione **"High"**, **"Low"** u **"Off"** con el botón de cursor **◀** o **▶**. (Consulte la página 41.)

Una vez completada esta parte de la configuración, mueva el cursor hasta **"Return"** con los botones del cursor **▲**, **▼** y presione el botón **ENTER**.

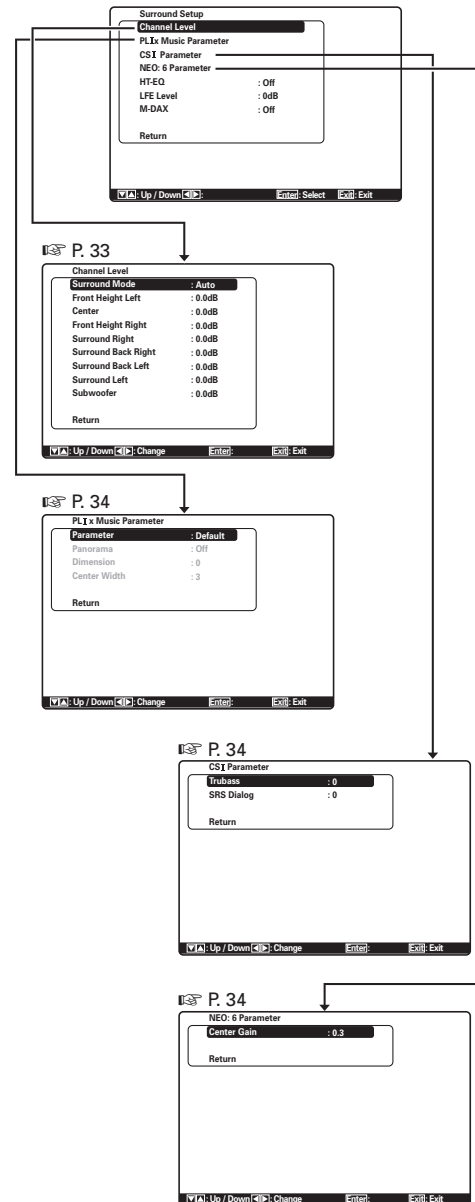

3-1 CHANNEL LEVEL

1. Seleccione **"Surround Setup"** desde el Main Menu con los botones del cursor **▲** o **▼**, y presione el botón **ENTER**.
2. Seleccione **"Channel Level"** con los botones del cursor **▲** o **▼**, y presione el botón **ENTER**.
3. Ajuste el Surround Mode con los botones del cursor **◀** o **▶**.

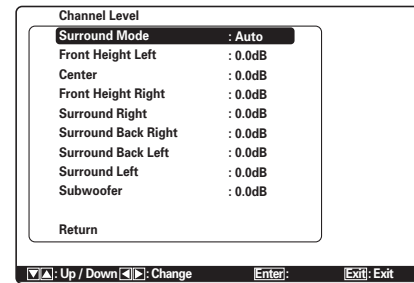

4. Seleccione el elemento del menú que desee con los botones del cursor **▲** o **▼**, ajuste el nivel deseado con los botones del cursor **◀** o **▶**, y presione el botón **ENTER**.

Surround Mode:

El modo envolvente se puede ajustar por separado para los 3 modos.

1. Multi Ch STEREO
2. CSII
3. Otros

CHANNEL LEVEL

Center:

Ajuste el nivel de efecto del altavoz central entre **-12** y **+12** a intervalos de 0,5.

- Si para la configuración del altavoz central en Speaker Size se ha seleccionado **"None"**, entonces no aparecerá esta configuración.

Surround Left o Right:

Ajuste el nivel de efecto del altavoz envolvente entre **-12** y **+12** a intervalos de 0,5.

- Si para la configuración de los altavoces envolventes en Speaker Size se ha seleccionado **"None"**, entonces no aparecerá esta configuración.

Surround Back Left o Right:

Ajuste el nivel de efecto del altavoz envolvente trasero entre **-12** y **+12** a intervalos de 0,5.

- Si para la configuración de los altavoces envolventes traseros en Speaker Size se ha seleccionado **"None"**, entonces no aparecerá esta configuración.

Front Height Left o Right:

Ajusta el nivel de efectos del altavoz frontal elevado entre los niveles **-12** y **+12**, en intervalos de nivel de 0,5.

- Si se ha seleccionado **"None"** (Ninguno) en la configuración de altavoces frontales elevados (front height), esta configuración no aparecerá.

Subwoofer:

Ajuste el nivel de efecto del altavoz de subgraves entre **-18** y **+12** a intervalos de 0,5.

- Si para la configuración del altavoz de subgraves en Speaker Size se ha seleccionado **"No"**, entonces no aparecerá esta configuración.

Nota

- La configuración en un modo distinto del estéreo multicanal o el CSII afectará al nivel de los altavoces tal y como se explica en la sección "2-2 MANUAL SETUP".

Una vez completada esta parte de la configuración, mueva el cursor hasta **"Return"** con los botones del cursor **▲** o **▼** y presione el botón **ENTER** para ir al menú Surround Setup.

3-2 PLIIX (PRO LOGIC IIX) MUSIC PARAMETER (PARÁMETRO MUSICAL PLIIX)

El modo Pro LogicIIX-Music crea un ambiente envolvente rico a partir de fuentes estereofónicas tales como CDs.

En este modo, esta unidad incluye tres mandos para ajustar con precisión el campo acústico como sigue.

1. Seleccione "**Surround Setup**" en el Main Menu con los botones del cursor ▲ o ▼, y presione el botón **ENTER**.
2. Seleccione "**PLIIX Music Parameter**" con los botones del cursor ▲ o ▼.
3. Presione el botón **ENTER** para introducir la selección.

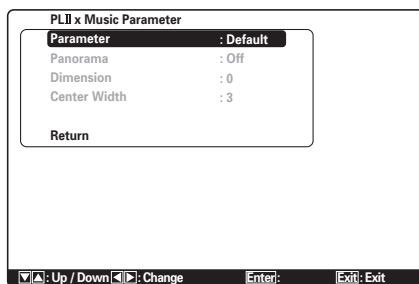

Parameter:

Seleccione "**Default**" o "**Custom**" con los botones del cursor ◀ ▶.

Si se selecciona "**Custom**", se pueden ajustar los tres parámetros enumerados a continuación.

Panorama:

Seleccione la activación "**On**" o la desactivación "**Off**" del modo Panorama con los botones del cursor ◀ ▶.

El modo Panorama envuelve al oyente con el sonido de los altavoces frontal izquierdo y derecho para obtener una sensación de gran viveza.

Dimension:

Ajuste el nivel "Dimension" entre **-3** y **+3** a intervalos de 1 con los botones del cursor ◀ ▶.

Ajuste el campo acústico o bien hacia delante o bien hacia atrás.

Esto puede servir para lograr un balance más adecuado de todos los altavoces en ciertas grabaciones.

Center Width:

Ajuste el nivel "Center Width" entre **0** y **7** a intervalos de 1 con los botones del cursor ◀ ▶.

El modo Center width (Anchura central) permite extender gradualmente el sonido del canal central hacia los altavoces frontales izquierdo y derecho.

En su configuración de mayor amplitud, todo el sonido del altavoz central se mezcla con el de los altavoces frontales izquierdo y derecho.

Este mando puede ayudar a conseguir un sonido más espacioso o una mejor integración con la imagen frontal.

Si para la configuración del altavoz central en el menú Speaker Size se ha seleccionado "**None**", no se podrá seleccionar esta configuración.

Una vez completada esta parte de la configuración, mueva el cursor hasta "**Return**" con los botones del cursor ▲ o ▼ y presione el botón **ENTER**.

3-3 CSII PARAMETER (PARÁMETRO CSII)

1. Seleccione "**Surround Setup**" desde el Main Menu con los botones de cursor ▲ o ▼, y presione el botón **ENTER**.
2. Seleccione "**CS II Parameter**" con los botones del cursor ▲ o ▼.
3. Presione el botón **ENTER** para introducir la selección.

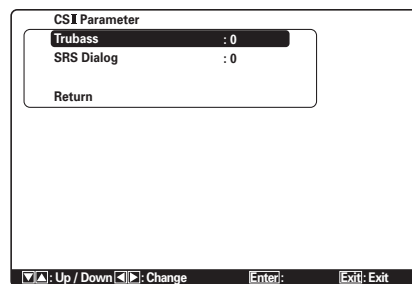

Trubass:

Ajuste el nivel "Trubass" entre **0** y **6** a intervalos de 1 con los botones del cursor ◀ ▶.

El efecto "Trubass" permite la emisión de sonido a una octava por debajo de la capacidad física real de los altavoces, generando unos graves más profundos e impactantes.

SRS Dialog:

Ajuste el nivel "SRS dialog" entre **0** y **6** a intervalos de 1 con los botones del cursor ◀ ▶.

Con esta función se puede separar el diálogo de los efectos de sonido envolvente, permitiendo al oyente discernir con facilidad lo que dicen los actores.

Si para la configuración del altavoz central en el menú Speaker Size se ha seleccionado "**None**", no se podrá seleccionar esta configuración.

Una vez completada esta parte de la configuración, mueva el cursor hasta "**Return**" con los botones del cursor ▲ o ▼ y presione el botón **ENTER**.

Nota

- Este parámetro sólo puede ajustarse en el modo CSII.

3-4 NEO:6 PARAMETER (PARÁMETRO NEO:6)

El modo DTS NEO: 6 habilita una salida máxima de 6.1 canales con una entrada de sólo 2 canales. (También soporta la entrada de 5.1 canales.)

Este modo expande la imagen acústica desde el canal central.

1. Seleccione "**Surround Setup**" desde el Main Menu con los botones de cursor ▲ o ▼, y presione el botón **ENTER**.
2. Seleccione "**NEO:6 Parameter**" con los botones del cursor ▲ o ▼.
3. Presione el botón **ENTER** para introducir la selección.

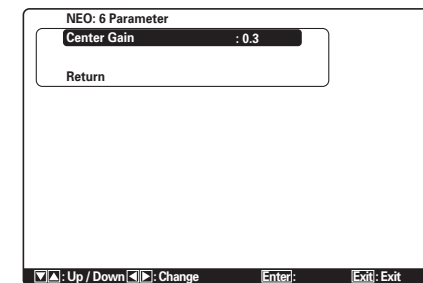

4. Ajuste el nivel "Center Gain" entre 0,0 y 1,0 a intervalos de 0,1 con los botones del cursor ◀ ▶.

Una vez completada esta parte de la configuración, mueva el cursor hasta "**Return**" con los botones del cursor ▲ o ▼ y presione el botón **ENTER**.

Notas

- Este parámetro sólo se puede configurar en el modo NEO:6-Music.
- Si para la configuración del altavoz central en el menú Speaker Size se ha seleccionado "**None**" esta configuración está inhabilitada.

CONFIGURACIÓN

4 VIDEO SETUP (CONFIGURACIÓN DE VÍDEO)

Las configuraciones de vídeo se realizan del modo siguiente:

1. Seleccione "Video Setup" en Main Menu con los botones de cursor ▲ o ▼ y presione el botón ENTER.

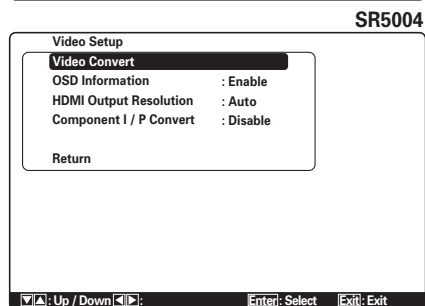
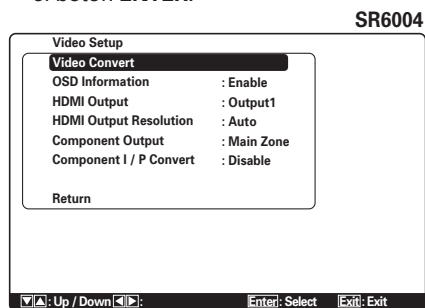

2. Seleccione el menú deseado con el botón de cursor ▲ o ▼ y pulse el botón ENTER.

• Video Convert (Conversión De Vídeo)

Esta unidad está equipada para convertir las señales de vídeo para salida de monitor. En esta sección se explica cómo configurar la conversión para cada tipo de entrada de vídeo.

1. Seleccione "Video Convert" con los botones de cursor ▲ o ▼ y pulse el botón ENTER.

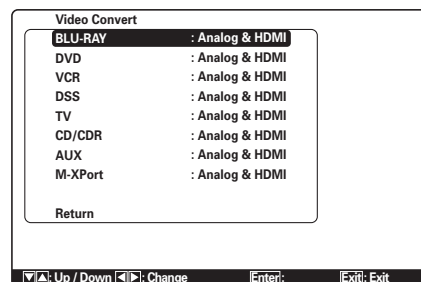

2. Seleccione "Function" con los botones de cursor ▲ o ▼ y ajuste el modo de conversión de vídeo con los botones de cursor ◀ ▶.

Analog&HDMI:

Este modo permite la conversión tanto en sentido ascendente como descendente de señales de vídeo analógico (vídeo compuesto, S-Video, vídeo en componentes). Además, realiza la conversión ascendente de señal de vídeo analógico a HDMI. (No puede convertir en sentido descendente señales de vídeo digital HDMI a señales de vídeo analógicas.)

Analog Only:

Este modo permite la conversión tanto en sentido ascendente como descendente de señales de vídeo analógico (vídeo compuesto, S-Video, vídeo en componentes). No permite la conversión ascendente a HDMI.

Off:

Este modo desactiva todas las funciones de conversión.

Nota

- Para más detalles sobre la función de conversión de vídeo, consulte la página 43.

• OSD Information (Información en pantalla, OSD)

Seleccione la activación "Enable" o la desactivación "Disable" de la función de información OSD con los botones del cursor ◀ ▶.

Si se selecciona "Enable", esta unidad mostrará el estado de la función (Subir/bajar volumen, selección de entrada, etc.) en el monitor. Si no desea ver esta información, seleccione "Disable".

Nota

- La información OSD no se transmite por la salida del monitor de HDMI y por vídeo componente. No obstante, la información OSD sí se transmite si la función de conversión de vídeo se utiliza para emitir señales de vídeo a la toma de salida del monitor de HDMI y vídeo componente. Para más detalles, consulte la sección "Video Convert" en la página 44.

• HDMI Output (sólo SR6004)

Esta configuración sirve para seleccionar la terminal de salida, HDMI 1 o HDMI 2, a la que se va a enviar la señal. Seleccione el destino de salida con los botones de cursor ◀ ▶.

• HDMI Output Resolution

Selecciona la resolución de la salida de la señal de vídeo del terminal HDMI de esta unidad.

Seleccione entre los valores siguientes mediante los botones de cursor ◀ ▶

Auto ↔ Through ↔ 480p/576p ↔ 720p ↔ 1080i ↔ 1080p ↔ Auto ↔ ...

• Component Output (sólo SR6004)

Esta configuración sirve para seleccionar la salida de las imágenes para la zona principal o de las imágenes para el sistema de zonas al terminal COMPONENT MONITOR OUT. Seleccione el destino de salida entre Zona Principal y Zona A con los botones de cursor ◀ ▶.

• Component I/P Convert

Establece si se van a convertir señales de 480i/576i a señales 480p/576p cuando se emite la señal de entrada de vídeo analógico desde los terminales VIDEO o terminales COMPONENT. Seleccione "Enable" o "Disable."

Disable: No convertir

Enable: Convertir

Nota

- Este ajuste se activa sólo cuando Video Convert está configurado en un valor distinto de Off.
- Cuando se ha conectado un monitor al terminal HDMI MONITOR OUT, y HDMI RESOLUTION se ha ajustado en to 720p, 1080i, 1080p o AUTO, la función I/P CONVERT para COMPONENT VIDEO OUTPUT no funciona.

Una vez completada esta parte de la configuración, mueva el cursor hasta "Return" con los botones del cursor ▲ o ▼ y presione el botón ENTER.

5 PREFERENCE

1. Seleccione **"Preference"** en Main Menu con los botones de cursor ▲ o ▼ y presione el botón **ENTER**.
2. Seleccione el menú deseado con los botones de cursor ▲ o ▼ y presione el botón **ENTER**.

• Zone A Setup :

"5-1 ZONE SETUP" (CONFIGURACIÓN DE ZONA 5-1) (véase la página 36.)

• Zone B Setup :

"5-1 ZONE SETUP" (CONFIGURACIÓN DE ZONA 5-1) (véase la página 36.)

• DC Trigger Setup :

"5-2 DC TRIGGER SETUP" (CONFIGURACIÓN DEL ACTIVADOR DE CC) (véase la página 37.)

• Optical :

Se selecciona cuando se utiliza un equipo con salida digital óptica.

Rec: Se selecciona cuando se graba en una grabadora de CD o un dispositivo MD. (Véase página 12)

Zone B: Se selecciona cuando se utiliza la ZONE B. (Véanse páginas 21, 55)

• Standby Mode (Modo de espera):

Cuando está configurado en **"Economy"**, puede reducir el consumo de energía cuando la unidad está en modo de espera. Cuando se ha seleccionado **"Economy"**, **"RS-232C"** está desactivado cuando la unidad está en modo de espera.

• Audio:

En el modo Audio, la salida Dolby Digital y DTS está configurada en **"Main"** o **"Sub"**.

Seleccione **"Audio"** con los botones de cursor ◀ o ▶ y luego seleccione **Main** ↔ **Sub** ↔ **Main+Sub** con los botones de cursor ◀ o ▶.

• HDMI Audio:

Esta configuración determina si reproducir la entrada de audio a las tomas HDMI a través de la unidad o emitirla a través de la unidad a un TV o proyector.

Enable: La entrada de audio a las tomas HDMI puede ser reproducida mediante la unidad.
En tal caso, las señales de audio no se emiten al televisor o proyector.

Through: La entrada de audio a las tomas HDMI no se emite desde los terminales de altavoces de la unidad. Los datos de audio salen directamente al televisor o proyector. Esta configuración se utiliza para escuchar audio en un televisor multicanal, etc.

• HDMI Lip sync:

Las señales de vídeo pueden tardar más en procesarse que las señales de audio, dependiendo del equipo de video conectado.

Cuando la unidad está conectada a un televisor o proyector compatible con Corrección Lipsync Automática en HDMI 1.3a, el audio y el vídeo pueden sincronizarse automáticamente mediante esta función.

Utilice los botones de cursor ◀ o ▶ para alternar entre **"Enable"** y **"DISABLE"**.

Enable: Corrección Lipsync Automática se utiliza para sincronizar audio y vídeo.

Disable: Desactiva esta función.

Notas

- Esta función no está disponible cuando la unidad está conectada a un equipo incompatible con HDMI 1.3a o con Corrección Lipsync Automática. Para más detalles, compruebe el manual del usuario del equipo conectado.
- Si esta función no está disponible, puede utilizar la función de Lipsync normal para sincronizar audio y vídeo. (Consulte la página 43.)

Una vez finalizada esta parte de la configuración, mueva el cursor a **"Return"** con los botones de cursor ▲ o ▼ y pulse el botón **ENTER**.

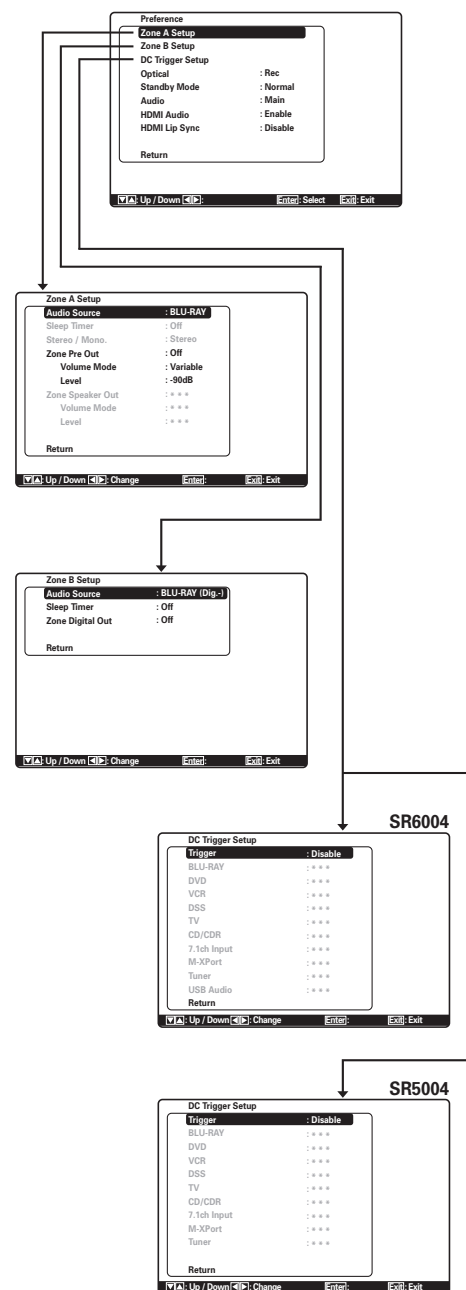

5-1 ZONE SETUP (CONFIGURACIÓN DE ZONA)

Esta unidad tiene selectores de fuente, temporizadores de autoapagado, salida de altavoces de zona y mando a distancia para las otras dos zonas del sistema de zonas.

Estas funciones pueden configurarse desde este menú.

1. Seleccione **"Preference"** en Main Menu con los botones de cursor ▲ o ▼ y presione el botón **ENTER**.
2. Seleccione **"Zone A Setup"** o **"Zone B Setup"** con el botón de cursor ▲ o ▼.
3. Presione el botón **ENTER** para introducir la configuración.

La siguiente explicación muestra cómo utilizar la ZONE A del sistema de ZONE.

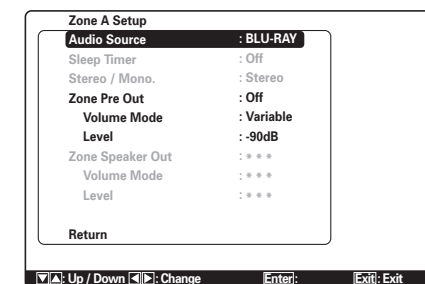

La siguiente explicación muestra cómo utilizar la ZONE B del sistema de ZONE.

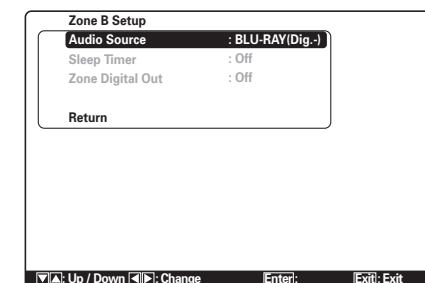

4. Seleccione el elemento deseado con el botón de cursor ▲ o ▼.

Audio Source:

Seleccione la fuente de audio de la salida ZONE con los botones de cursor ◀ o ▶.

CONFIGURACIÓN

Sleep Timer:

El modo de autoapagado está disponible cuando el sistema ZONE está activo, ajuste el tiempo con los botones de cursor ◀ ▶. El temporizador de autoapagado puede configurarse hasta un máximo de 120 minutos en incrementos de 10 minutos.

Stereo / Mono: (Zone A solamente)

Este modo permite cambiar la salida de audio al sistema ZONE entre "Monaural" y "Stereo", mediante los botones de cursor ◀ ▶.

Zone Pre Out: (Zone A solamente)

Active o desactive ("On" u "Off") la presalida de ZONE con el botón de cursor ◀ ▶.

Volume Mode: (Zone A solamente)

Seleccione si el nivel de presalida de ZONE es variable o fijo con el botón de cursor ◀ ▶.

Level (Volume Level): (Zone A solamente)

Ajuste el nivel de presalida ZONE con el botón de cursor ◀ ▶. El volumen puede ajustarse entre -90 dB y 0 dB en incrementos de 1 dB.

Zone Speaker Out: (Zone A solamente)

Active o desactive ("On" u "Off") la salida de altavoces de ZONE con el botón de cursor ◀ ▶.

Volume Mode: (Zone A solamente)

Seleccione si el nivel de salida de altavoces de ZONE es variable o fijo con el botón de cursor ◀ ▶.

Level (Volume Level): (Zone A solamente)

Ajuste el nivel de salida de altavoces de ZONE con el botón de cursor ◀ ▶. El volumen puede ajustarse entre -90 dB y 0 dB en incrementos de 1 dB.

Zone Digital Out: (Zone B solamente)

Active o desactive ("On" u "Off") la salida digital de ZONE con el botón de cursor ◀ ▶.

Notes

- En ZONA A, es imposible utilizar fuentes de entrada HDMI o digital (óptica y coaxial).
- En ZONA B, es posible utilizar fuentes de entrada digital (óptica y coaxial).
- El ajuste "Zone Speaker Out" puede modificarse cuando "Surround Back" está ajustado en "None" en el menú "Speaker Size" y "SPEAKER C" está en posición OFF en el panel trasero. Cuando esta configuración no está disponible, aparece en pantalla "***".
- Si "Volume" está ajustado en "Fixed", el nivel de salida de ZONE no podrá ajustarse desde ZONE A.

- "Zone Speaker Out" no puede estar en ZONE B.
- En ZONA B, no se pueden utilizar fuentes de entrada que no hayan sido configuradas.
- No hay ajustes de Stereo/Mono, Volume Mode, Level (Volume Level) o Zone Speaker Out para ZONE B.
- Si Optical Output está ajustado en Rec (véase página 36), no pueden utilizarse las funciones de Zone B.

5-2 DC TRIGGER SETUP (CONFIGURACIÓN DEL ACTIVADOR DE CC)

Esta unidad tiene una toma de control de activación de corriente continua, que puede utilizarse para enlazar con las funciones de entrada de ZONE principal o ZONE A o ZONE B.

1. Seleccione "Preference" en Main Menu con los botones de cursor ▲ ▼ y presione el botón ENTER.
2. Seleccione "DC Trigger Setup" con los botones de cursor ▲ ▼.
3. Pulse el botón ENTER para introducir la selección.

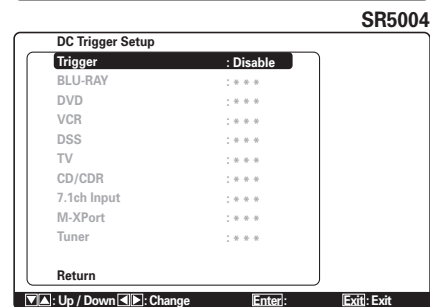
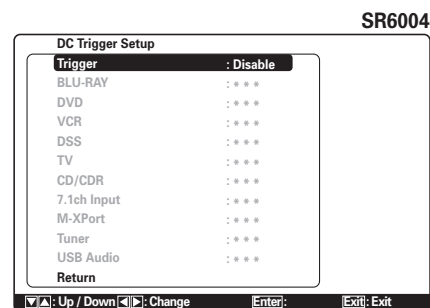

4. Puede seleccionar "Main Zone", "Zone A", "Zone B", "Remote" o "Disable" con los botones de cursor ◀ ▶.

Nota

- Remote está disponible para el mando externo. El RC007SR/RC008SR no puede utilizar la función.

5. Seleccione la fuente de entrada deseada con los botones de cursor ▲ ▼.
6. Ajuste en "On" o en "Off" con los botones de cursor ◀ ▶.
7. Una vez finalizada esta parte de la configuración, mueva el cursor a "Return" con los botones de cursor ▲ ▼ y presione el botón ENTER.

Nota

- Cuando se selecciona una fuente de entrada situada en la ZONE ajustada, la tensión se transmite al terminal de salida DC TRIG.

6 ACOUSTIC EQ (ECUALIZADOR ACÚSTICO)

Esta pantalla sirve para configurar el ecualizador y cambiar el modo de Ecualizador.

1. Seleccione "Acoustic EQ" en Main Menu con los botones de cursor ▲ o ▼ y presione el botón ENTER.
2. Seleccione el menú deseado con los botones de cursor ▲ o ▼ y presione el botón ENTER.

Una vez finalizada esta parte de la configuración, mueva el cursor a "Return" con los botones de cursor ▲ o ▼ y presione el botón ENTER.

• EQ Mode:

Hay cuatro modos de ecualizador para escoger: Preset Graphic EQ que permite al usuario ajustar manualmente el ecualizador, y Audyssey Front, Audyssey Flat y Audyssey™ que ajustan automáticamente el ecualizador desde los resultados de medición de la función Auto Setup (consulte la página 28).

Audyssey Front:

A los canales delanteros L/R (izquierdo/derecho) no se les aplica la corrección EQ, mientras que todos los demás canales utilizan el modo Audyssey estándar para corrección EQ.

Audyssey Flat:

Este modo "aplana" las características de frecuencia de todos los altavoces. Es adecuado para la reproducción de música en multicanales, por ejemplo Dolby Digital y DTS.

Audyssey:

Este modo ajusta las características de frecuencia de todos los altavoces para crear el mejor entorno de escucha para las características sonoras de la sala de escucha.

User:

Este modo ajusta el ecualizador gráfico que se configuró en Adjust User EQ para ajustar las características de cada altavoz. (véase página 39.)

Off:

El ecualizador gráfico no se utiliza.

Para usar el mando a distancia para cambiar el Mode EQ, pulse el botón AMP y pulse el botón EQ.

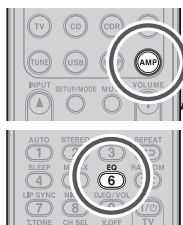

Cada vez que se presione este botón, el Mode EQ cambia del modo siguiente.



Notas

- "Audyssey Front", "Audyssey Flat" y "Audyssey" pueden seleccionarse después de ejecutar la función Auto Setup.
- Si un altavoz que fue determinado como "No" en la configuración automática es encendido manualmente, los modos "Audyssey Front", "Audyssey Flat" y "Audyssey" no podrán seleccionarse.
- Si, después de realizarse la configuración automática, se hicieron cambios en los ajustes, por ejemplo en la configuración y distancia de altavoces, niveles de canales y frecuencias de cruce, sin incrementar el número de altavoces cuyas características fueron medidas, se visualizará "*" para indicar el nombre del modo.
Ejemplo: "Audyssey Flat*"
- El ecualizador se apaga cuando está configurado el modo Pure Direct, Source Direct, Dolby Headphone o Virtual.
- Los modos Acoustic EQ no se utilizan durante la reproducción de señales Dolby TrueHD, Dolby Digital Plus, o DTS-HD.
Incluso en este caso, los ajustes realizados mediante Speaker Auto Setup (altavoz sí/no, distancia, tamaño, nivel de canal, cruce) están activados.
- El control de tono está desactivado cuando se está utilizando un MODO EQ.

• Adjust User EQ :

"6-1 ADJUST USER EQ" (véase página 39.)

• Check Audyssey MultEQ® :

"6-2 CHECK AUDYSSEY MULTEQ" (véase página 39.)

• Audyssey Dynamic EQ™ :

Audyssey Dynamic EQ resuelve el problema del deterioro de la calidad de sonido cuando baja el volumen, teniendo en cuenta la percepción humana y la acústica de la sala. Audyssey Dynamic EQ funciona conjuntamente con Audyssey MultEQ para proporcionar un sonido bien equilibrado para cada oyente en cualquier nivel de volumen.

Seleccione "On" u "Off" con los botones de cursor ◀ o ▶.

• Audyssey Dynamic EQ Adjust :

Audyssey Dynamic EQ hace referencia al nivel de mezcla estándar de cine 85 dB SPL para -20 dBFS. Debido a la ausencia de estándares fuera de la industria cinematográfica, el nivel de referencia de cine puede no ser el apropiado cuando se escuche otro material.

Audyssey Dynamic EQ Adjust proporciona tres variaciones con respecto a los niveles de referencia de cine (5 dB, 10 dB y 15 dB) que pueden seleccionarse cuando el nivel de la mezcla del contenido no coincida con el criterio estándar.

0 dB (referencia cine):

Es el ajuste predeterminado y debe utilizarse cuando se escuchen películas.

5 dB:

Seleccione este ajuste para contenidos con una gama dinámica muy amplia, por ejemplo música clásica.

10 dB:

Seleccione este ajuste para jazz u otro tipo de música que tenga una gama dinámica más amplia. Este ajuste se debe seleccionar también para contenidos de televisión, pues normalmente se mezcla en 10 dB por debajo de la referencia cinematográfica.

15 dB:

Seleccione este ajuste para música pop/rock u otro material de programas que se mezclen con niveles de escucha muy elevados y que tengan una gama dinámica comprimida.

Nota

Si Dynamic EQ se ajusta en "Off", estos ajustes no se podrán seleccionar.

• Audyssey Dynamic Volume™ :

Audyssey Dynamic Volume resuelve el problema de las grandes variaciones de nivel de volumen entre programas de televisión y anuncios y entre los pasajes de sonido suave y alto en las películas. Audyssey Dynamic EQ se integra en Dynamic Volume de tal manera que, mientras el volumen de reproducción se ajusta automáticamente, la percepción sigue siendo la misma en cuanto a respuesta de graves, balance de tonos, impresión de sonido envolvente y claridad de los diálogos. La compresión puede ajustarse en tres niveles distintos.

Seleccione "Light", "Medium", "Heavy" u "Off" con los botones de cursor ◀ o ▶.

Nota

Cuando Audyssey Dynamic EQ está desactivado, no puede utilizarse Audyssey Dynamic Volume.

Para cambiar Audyssey Dynamic EQ y Audyssey Dynamic Volume mediante el mando a distancia, pulse el botón D.EQ/VOL. Cada vez que se pulsa este botón, el modo de funcionamiento cambia en el orden siguiente:

Off → Audyssey Dynamic EQ: On,
Audyssey Dynamic Volume: Off
→ Audyssey Dynamic EQ: On,
Audyssey Dynamic Volume: L
→ Audyssey Dynamic EQ: On,
Audyssey Dynamic Volume: M
→ Audyssey Dynamic EQ: On,
Audyssey Dynamic Volume: H
→ Off

CONFIGURACIÓN

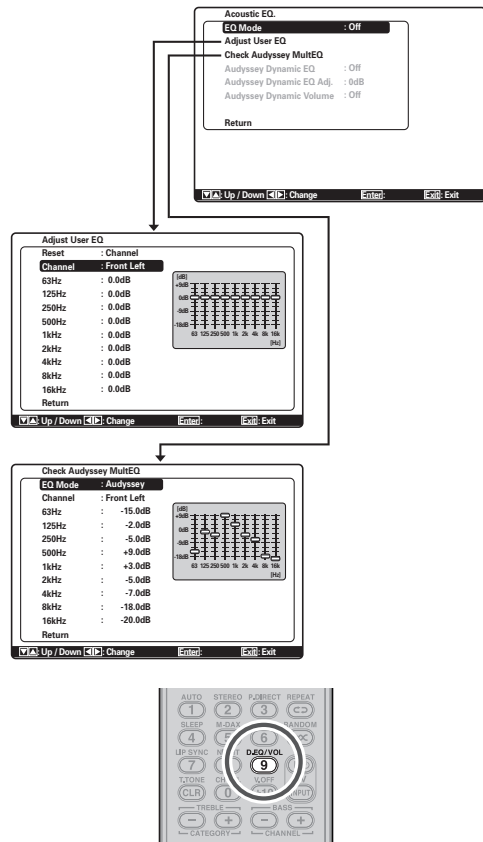

6-1 ADJUST USER EQ

Estos modos le permiten ajustar un ecualizador gráfico de nueve bandas para cada uno de los siete canales.

1. Seleccione “Adjust User EQ” con los botones de cursor ▲ o ▼.
2. Pulse el botón ENTER para introducir la selección.

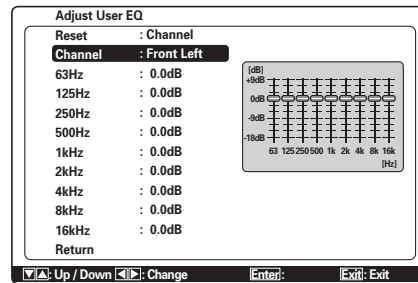

Reset:

Mediante los botones de cursor ◀ ▶, seleccione el canal o los canales que desea reiniciar en el canal actualmente visualizado (“Channel”) o en todos los canales (“All-Channel”), y presione el botón ENTER para introducir la configuración.

“All-Channel” : Reinicia todos los canales.

“Channel” : Reinicia solamente el canal actualmente visualizado.

Channel:

Seleccione el canal (“Front Left”, “Front Height Left”, “Center”, “Front Height Right”, “Front Right”, “Surround Right”, “Surround Back Right”, “Surround Back Left” o “Surround Left”) para ajustar con los botones de cursor ◀ ▶, y cambie al modo de ajuste con el botón de cursor ▼.

Frequency:

Seleccione la frecuencia objetivo en el gráfico con los botones de cursor ▲ o ▼. Ajuste el nivel con los botones de cursor ◀ ▶. (Tenga en cuenta que esto puede ajustarse en cualquier nivel entre -20 y +9 dB, en incrementos de 0,5 dB.) Pase a la siguiente frecuencia con los botones de cursor ▲ o ▼ y ajuste el nivel.

Una vez finalizada esta parte de la configuración, mueva el cursor a “Return” con los botones de cursor ▲ o ▼ y pulse el botón ENTER.

6-2 CHECK AUDYSSEY MULTEQ®

Estos menús son para confirmar los resultados de la medición de ecualizador de función Auto Setup (Audyssey Front, Audyssey Flat, Audyssey).

1. Seleccione “Check Audyssey MultEQ” con los botones de cursor ▲ o ▼.
2. Pulse el botón ENTER para introducir la selección.

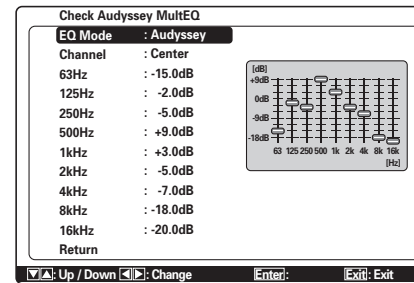

EQ. Mode:

Seleccione EQ. Mode y a continuación seleccione el ecualizador deseado (“Audyssey Front”, “Audyssey Flat”, “Audyssey”) con los botones de cursor ◀ ▶.

Channel:

Seleccione el canal que desea comprobar con los botones de cursor ◀ ▶.

Notas

- La frecuencia no será exactamente la misma que en los modos Preset Graphic EQ.
- Front Left y Front Right no están indicados en el modo Audyssey Front.

3. Una vez finalizada la comprobación, seleccione “Return” con los botones de cursor ▲ o ▼ y pulse el botón ENTER para volver al menú “Acoustic EQ”.

FUNCIONAMIENTO AVANZADO

FUNCIONAMIENTO DEL AMPLIFICADOR

La unidad mostrada en la ilustración es la SR6004.

SELECCIÓN DEL MODO ENVOLVENTE

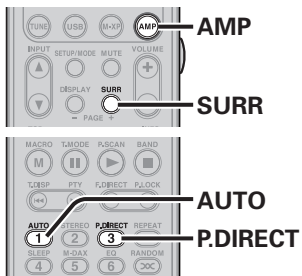
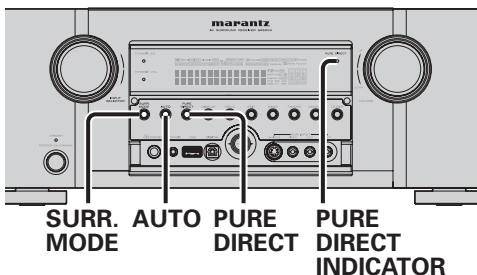

MODO ENVOLVENTE

Para más detalles sobre el modo envolvente, consulte la página 83.

(Con la unidad)

Pulse varias veces el botón **SURR. MODE** hasta que se seleccione el modo envolvente deseado.

(Con el mando a distancia)

Después de pulsar el botón **AMP**, pulse varias veces el botón **SURR** hasta que se seleccione el modo envolvente deseado.

AUTO SURROUND

(Con la unidad)

Para seleccionar el modo autoenvolvente durante la reproducción, presione el botón **AUTO** en el panel frontal.

(Utilizando el mando a distancia)

Para seleccionar el modo envolvente automático, pulse el botón **AMP** y pulse el botón **AUTO**.

- Para los modos envolventes, consulte "Modo envolvente" en la página 83.

PURE DIRECT

(Con la unidad)

Pulse el botón **PURE DIRECT**.

(Utilizando el mando a distancia)

Después de pulsar el botón **AMP**, pulse el botón **P.DIRECT**.

Cuando este botón se presiona una vez, en la pantalla FL (fluorescente) aparece la indicación "SOURCE DIRECT". Si se presiona de nuevo, aparece la indicación "PURE DIRECT". Al cabo de 2 segundos, la indicación desaparece de la pantalla FL.

En el modo directo de fuente/puro, el circuito de control del tono y la modulación del bajo quedan excluidos.

Cada vez que se pulsa este botón, este modo cambia del modo siguiente.

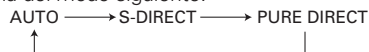

Notas

- *El modo envolvente se cambia automáticamente a AUTO cuando se enciende la función directa pura.*
- *Por otra parte, las configuraciones de los altavoces se fijan automáticamente como sigue.*
 Altavoz frontal = **LARGE (Grande)**
 Altavoz central = **LARGE (Grande)**
 Altavoz envolvente = **LARGE (Grande)**
 Altavoz posterior envolvente = **LARGE (Grande)**
 Altavoz de subgraves = **YES**

MODO DE VISUALIZACIÓN

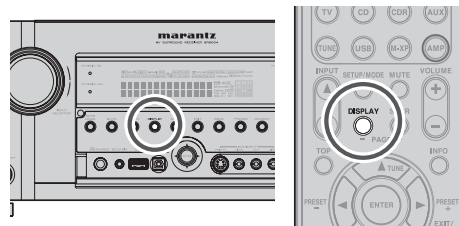

Puede seleccionar el modo de visualización de la pantalla delantera de la unidad. Para seleccionar este modo, pulse **DISPLAY** en el mando a distancia o en el panel delantero. Cuando se pulsa este botón, el modo de visualización recorre la siguiente secuencia:

Normal → Volumen → Modo de pantalla automática apagada → Pantalla apagada → Normal → ...

Modo normal:

Se visualizan los tres tipos de modo siguientes.

- Muestra la función de entrada seleccionada. Si la función ha sido renombrada mediante la función **Function Rename** (Renombrar función) (consulte la página 26), el nuevo nombre aparecerá en la pantalla.
- Muestra el modo de entrada configurado mediante la función **Function Input Setup** (Configuración de entrada de función). (Véase la página 26)
- Muestra el estado del modo envolvente seleccionado.

Modo de volumen:

La función de entrada y el modo de entrada se muestran en la parte superior, mientras que el nivel de volumen actual se muestra en la parte inferior.

Modo de pantalla automática apagada:

La pantalla está apagada. Pero si se realiza un cambio en la unidad, por ejemplo en el modo de entrada o envolvente, la pantalla mostrará dicho cambio y unos tres segundos después se apagará. Cuando se cambia el volumen, no se muestra en pantalla.

Modo de pantalla apagada:

La pantalla se apaga totalmente.

Nota

- *Solamente el indicador "DISP" se iluminará en la pantalla delantera en situación de pantalla apagada.*

MENSAJE DE NORMALIZACIÓN DE DIÁLOGO

La normalización de diálogo (Dial Norm) es una función de Dolby Digital.

Cuando reproduzca software codificado en Dolby Digital, a veces podrá verse un breve mensaje en la pantalla FL que indicará "D-NORM X dB" (siendo X un valor numérico).

La normalización de diálogo sirve para comunicar que el material de origen ha sido grabado en un nivel superior o inferior al habitual.

Por ejemplo, si ve el siguiente mensaje: "D-NORM + 4 dB" en la pantalla FL, para mantener el nivel de salida general constante simplemente baje el control de volumen en 4 dB.

En otras palabras, el material de origen que usted está escuchando ha sido grabado en 4 dB por encima de lo habitual.

Si no ve un mensaje en la pantalla FL, entonces no es necesario ningún ajuste del control de volumen.

VIDEO ON/OFF (VÍDEO ACTIVADO/DESACTIVADO)

Cuando las señales "no vídeo" de un DVD u otro dispositivo están conectadas a la unidad o al DVD u otro dispositivo se conectan directamente a un televisor, los circuitos de vídeo no necesarios se pueden desactivar seleccionando el ajuste "VIDEO OFF".

Para seleccionar la desactivación del vídeo, pulse el botón **AMP** y pulse el botón **V.OFF**.

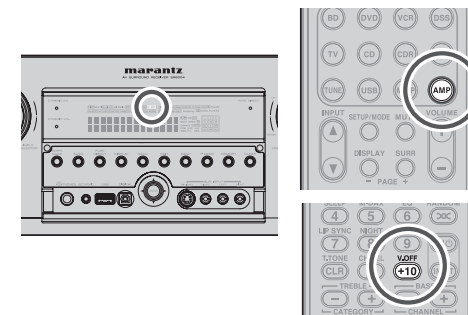

El indicador "V-OFF" del panel delantero se encenderá.

M-DAX
(MARANTZ DYNAMIC AUDIO EXPANDER)

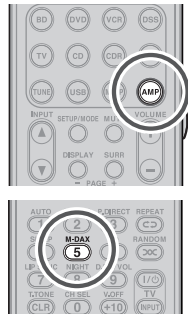

Esta función compensa el contenido de audio perdido en archivos de origen MP3 o AAC (por compresión con pérdida) durante la reproducción. Elija uno de los siguientes niveles para este efecto, según se desee.

- “HIGH”: Efecto más fuerte
- “LOW”: Efecto más débil
- “OFF”: Desactivado

(Con el mando a distancia)

Cuando pase al modo M-DAX, pulse el botón **AMP**. Pulse el botón **M-DAX**. Cada vez que se presione este botón, M-DAX cambia del modo siguiente.

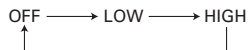

El indicador “M-DAX” de la pantalla delantera se enciende cuando el modo M-DAX está en LOW o HIGH. (Véase la página 5)

Notas

- M-DAX es compatible con PCM (48 kHz o inferior) y fuentes analógicas de dos canales.
- La M-DAX no está disponible cuando se está usando Dolby Virtual Speaker.

MODO NOCTURNO

Útil por las noches o cuando no es deseable un ruido elevado, este modo comprime la gama dinámica, haciendo más fácil oír un contenido de audio más suave sin incrementar el volumen general. Tenga en cuenta que el efecto del modo nocturno está determinado por el contenido Dolby Digital. El modo nocturno puede no tener efecto con un contenido no compatible con esta función.



- Para seleccionar este modo, pulse el botón **AMP** del mando a distancia.
- Cada vez que se presione el botón **NIGHT**, el modo cambia de acuerdo con las siguientes opciones indicadas en la parte delantera de la unidad.

- Modo AUTO



El modo AUTO está disponible cuando se decodifican señales Dolby TrueHD. Cuando se activa el modo nocturno, se enciende “NIGHT” en la parte delantera de la unidad. (Véase página 5)

- Modo NIGHT (nocturno) ACTIVADO

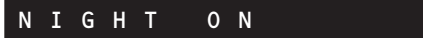

El ajuste del modo nocturno en “ON” (Activado) comprime la gama dinámica solamente en Dolby Digital.

- Modo NIGHT (nocturno) DESACTIVADO

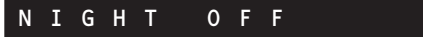

Desactive el modo nocturno.

SPEAKER A/B (ALTAVOCES A/B)



El unidad tiene un sistema de altavoces “A” y un sistema de altavoces “B” para los canales frontales izquierda/derecha (L/R).

Puede seleccionar estos sistemas pulsando **SPKR A/B** del mando a distancia.

Pulse el botón **SPKR A/B**.

Cada vez que se pulse este botón, el sistema de altavoces A y B cambia del modo siguiente.

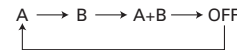

PARA ESCUCHAR CON AURICULARES

Esta toma se puede utilizar para escuchar la salida de la unidad por unos auriculares. Compruebe que los auriculares tienen una clavija telefónica estéreo estándar de 1/4 pulgada.

Tenga en cuenta que los altavoces se apagarán automáticamente cuando se utilice la toma de auriculares.

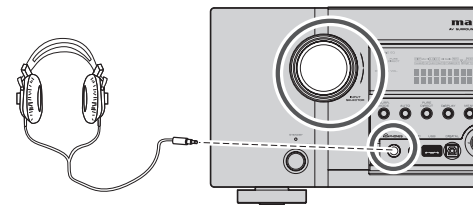

Notas

- Al usar auriculares, el modo envolvente se cambiará al modo STEREO y Dolby Headphone mediante el MENU y el botón del cursor.
- El modo ambiental vuelve a su configuración anterior al desenchufarse los auriculares.

DOLBY HP MODE (AURICULARES DOLBY)

Esta función simula las formas de onda de los sonidos reales que se oyen desde los altavoces. Cuando se utilizan auriculares, el botón **MENU** pasa automáticamente al modo Dolby Headphone. A continuación se muestra la información en pantalla (OSD) que aparece cuando se pulsa el botón **MENU**.

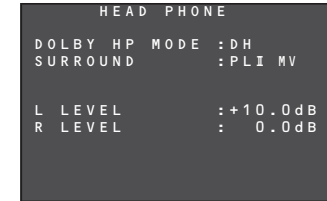

El MODO DOLBY HP (auriculares) puede seleccionarse con los botones de cursor izquierdo y derecho.

BYPASS → DH (DOLBY Headphone) → BYPASS

BYPASS: Excluye el modo Dolby con auriculares y transmite el sonido estéreo normal por dos canales.

DH: Dolby Headphone es un sistema de procesamiento de señal que proporciona un sonido similar al de los altavoces de una sala.

Hace posible experimentar el volumen y el espacio de un sistema envolvente de cinco canales utilizando auriculares estéreo corrientes.

Cuando se selecciona el modo PURE DIRECT, se excluye el procesamiento de sonido Dolby envolvente y se muestra “***” como indicación de modo.

El modo envolvente puede seleccionarse cuando se han seleccionado los modos en DH.

L/R LEVEL (nivel izquierdo/derecho) puede configurarse en la escala ±12 dB.

Notas

- El modo envolvente vuelve a su configuración anterior en cuanto la clavija se desenchufa de la toma.
- En modo de auriculares, el control de tono y ACOUSTIC EQ no están disponibles.

FUNCIONAMIENTO AVANZADO

SELECCIÓN DE UNA ENTRADA DE AUDIO ANALÓGICA O UNA ENTRADA DE AUDIO DIGITAL



Si ya ha asignado las entradas digitales, puede seleccionar temporalmente el modo de entrada de audio para cada fuente de entrada, según los procedimientos siguientes. Pulse el botón **AMP** y pulse el botón **A/D**.

Cuando se pulsa este botón, el modo de entrada recorre la siguiente secuencia: Auto → HDMI → Digital → Analog → Auto

Modo Auto:

Los tipos de señales que entran en las tomas de entrada digital y analógica para la fuente de entrada seleccionada son detectados automáticamente. Si no entra ninguna señal digital, las tomas de entrada analógica se seleccionan automáticamente.

Modo HDMI:

El modo HDMI puede ser seleccionado solamente cuando un dispositivo HDMI ha sido asignado como fuente de entrada. Cuando "HDMI Audio", en Preference del Setup Menu está configurado en "Through", el modo HDMI no puede seleccionarse.

Modo digital:

La señal de entrada se fija a una terminal de entrada digital asignada.

Modo analógico:

Se seleccionan las tomas de entrada analógica.

Esta selección es temporal y no quedará almacenada en la memoria.

Para almacenar los cambios en el modo de entrada, seleccione "**Input Setup**" en Main Menu. (Véase página 25.)

Nota

- Esta función no se puede utilizar cuando se realicen operaciones con USB, M-XPoRT o Tuner (sintonizador).

GRABACIÓN DE UNA FUENTE ANALÓGICA

En el funcionamiento normal, la fuente de audio o de vídeo seleccionada para escuchar a través de la unidad es enviada a las salidas de grabación. Esto significa que cualquier programa que se esté viendo o escuchando puede grabarse simplemente poniendo los dispositivos conectados a las salidas **CD/CDR OUT** y **VCR OUT** en modo de grabación.

Para grabar la señal de fuente de entrada que esté viendo o escuchando actualmente

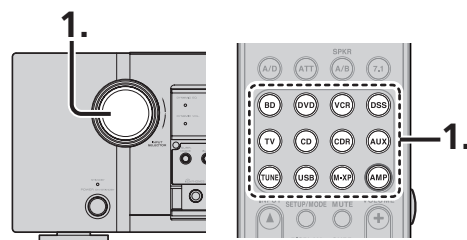

1. Seleccione la fuente de entrada que va a grabar girando el mando **INPUT SELECTOR** en el panel delantero o simplemente pulse los botones de selector de entrada en el mando a distancia. La fuente de entrada queda seleccionada y se puede ver o escuchar como se desee.
2. La señal de fuente de entrada actualmente seleccionada se transmite a las salidas **CD/CDR OUT** y **VCR OUT** para grabación.
3. Comience a grabar en el dispositivo de grabación deseado.

Notas

- Cuando conecte solamente una entrada de señal digital, la salida no puede hacerse a los terminales **CD/CDR OUT** o **VCR OUT**. Cuando se utilicen funciones de grabación, asegúrese de hacer también las conexiones para entrada de señal analógica.
- Las señales de vídeo o audio introducidas en señales de entrada HDMI no podrán grabarse.
- Las señales de S-Video o de vídeo introducidas desde el terminal **AUX INPUT** se emiten por el terminal **VIDEO OUT (VCR)**. No obstante, la grabación de vídeo no es posible cuando las señales de vídeo contienen señales de control de copia.

ENTRADA 7.1 CANALES

Esta unidad está equipada para su futura expansión mediante el uso del reproductor CD Super Audio o DVD-Audio multicanales. Esto se selecciona con las señales de entradas conectadas a los canales de 7.1 CH. denominados L (delantero izquierdo), R (delantero derecho), CENTER, (central), SL (envolvente izquierdo), SR (envolvente derecho), SBL (envolvente trasero izquierdo) y SBR (envolvente trasero derecho). Las tomas salen directamente a los sistemas de altavoces delantero (izquierdo y derecho), central, ambiental (izquierdo y derecho) y ambiental trasero, así como las tomas de presalida sin pasar por el circuito ambiental. Además, la entrada de señal a la toma SW (subgraves) sale a la toma **PRE OUT SW** (subgraves). Cuando se selecciona 7.1 CH. INPUT, la última entrada de vídeo utilizada se mantiene canalizada a las **salidas Monitor**. Esto permite ver simultáneamente con fuentes de vídeo.

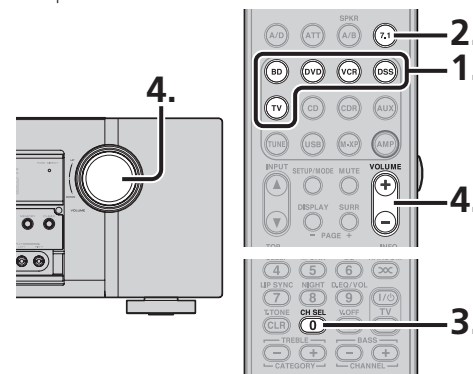

1. Seleccione una fuente de vídeo deseada para decidir la señal de vídeo canalizada a las **salidas Monitor**.
2. Pulse el botón **7.1** del mando a distancia para activar la entrada de 7.1 canales.
3. Si es necesario ajustar el nivel de salida de cada canal, presione el botón **CH.SEL** en el mando a distancia. Ajuste los niveles de salida de altavoces para oír el mismo nivel de sonido desde cada altavoz en la posición de escucha. Desde los altavoces delantero izquierdo, delantero derecho, central, ambiental izquierdo, ambiental derecho y ambiental trasero, los niveles de salida pueden ajustarse entre -12 dB y +12 dB. El altavoz de subgraves puede ajustarse entre -18 dB y +12 dB. Este resultado de ajuste se almacenará en los datos de "7.1 CH. INPUT" (entrada de 7.1-canales).

4. Ajuste el volumen principal con el mando **MAIN VOLUME** o con los botones **VOL** del mando a distancia.

7.1 CH LEVEL ADJUST		
FRONT . L	LEVEL:	0.0 dB
CENTER	LEVEL:	0.0 dB
FRONT . R	LEVEL:	0.0 dB
SURR . R	LEVEL:	0.0 dB
S . B . R	LEVEL:	0.0 dB
S . B . L	LEVEL:	0.0 dB
SURR . L	LEVEL:	0.0 dB
SUB W	LEVEL:	0.0 dB

Para cancelar el ajuste 7.1 CH. INPUT, pulse el botón 7.1 del mando a distancia.

Notas

- Cuando se utilice la función "7.1 CH. Input" (entrada de 7.1-canales), puede no seleccionar un modo ambiental, ya que el decodificador externo determina el procesamiento.
- Además, no hay señal en las salidas de grabación cuando se está utilizando "7.1 CH. Input" (entrada multicanal).
- Además, las siguientes funciones no están disponibles durante el uso de 7.1 CH Input. Tono de prueba, NIGHT MODE, Source Direct, Pure Direct, HT-EQ, Control de tono, Acoustic EQ.

ATENUACIÓN PARA SEÑAL DE ENTRADA ANALÓGICA



Si la señal de entrada de audio analógica seleccionada supera el nivel de procesamiento interno permitido, se encenderá el indicador "**PEAK**" en la pantalla delantera. En tal caso, se debe pulsar el botón **ATT** del mando a distancia.

Al activarse esta función se encenderá el indicador "**ATT**". El nivel de entrada de señal se reduce aproximadamente a la mitad. La atenuación no funcionará con la señal de salida de CD/CDR y VCR-OUT. Esta función se memoriza para cada fuente de entrada individual.

LIP.SYNC

Dependiendo del aparato de imagen (televisor, monitor, proyector, etc.) conectado a la unidad, se puede producir una demora entre el procesamiento de la señal de imagen y el procesamiento de la señal de sonido. Aunque sea mínima, esta demora puede perturbar el disfrute de las imágenes y la música. La función LIP. El modo LIP.SYNC retarda la señal de audio con respecto a la salida de la señal de imagen desde la unidad para corregir el desajuste de tiempo entre sonido e imagen. Se puede accionar mediante los botones "LIP SYNC" y ◀ y ▶ del cursor en el mando a distancia. Ajuste el mando a distancia en el modo AMP antes de activar la función LIP.SYNC. La configuración inicial es la desactivación (0 ms). La demora se puede ajustar en intervalos de 10 ms hasta un máximo de 200 ms. Observe la imagen en el aparato correspondiente (televisor, monitor, proyector, etc.) mientras ajusta la demora.



Notas

- La función LIP.SYNC se desactiva (0 ms) en el modo Source/Pure Direct. Cuando se desactiva el modo Source/Pure Direct, se restablece automáticamente el valor configurado de la función LIP.SYNC.
- Incluso aunque no corrija la diferencia de tiempo manualmente de este modo, el audio y el vídeo se sincronizan automáticamente cuando la unidad está conectada a un televisor o proyector compatible con corrección Lipsync automática en HDMI 1.3a. Para ver las instrucciones sobre la corrección Lipsync automática, véase página 36.

USO DEL TEMPORIZADOR PARA DORMIR (SLEEP)



Para programar esta unidad para reposo automático, pulse el botón **SLEEP** del mando a distancia. Cada pulsación del botón aumentará el tiempo que transcurrirá antes de que se apague el equipo, en el orden siguiente.

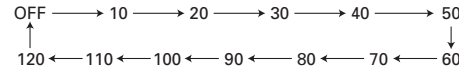

El tiempo de reposo se mostrará durante unos segundos en la pantalla del panel delantero, indicando el tiempo que falta hasta que transcurra el tiempo indicado. Una vez transcurrido el tiempo de reposo programado, el equipo se apagará automáticamente. Tenga en cuenta que el indicador SLEEP se encenderá en pantalla cuando la función de reposo esté programada. Para cancelar la función de reposo, pulse el botón **SLEEP** hasta que la pantalla muestre "SLEEP OFF" y el indicador SLEEP desaparezca.

BLOQUEO DE TECLA DELANTERA (BOTÓN) DE LA UNIDAD

Para bloquear todos los botones del panel delantero (excepto el botón POWER ON/OFF) y los mandos INPUT SELECTER y VOLUME, mantenga presionados simultáneamente los botones **PURE DIRECT** y **EXIT** del panel delantero durante al menos 3 segundos. Entonces, se mostrará "F-KEY LOCK!". Para desbloquear los controles, presione de nuevo simultáneamente los mismos botones durante al menos 3 segundos. Entonces, se mostrará "F-KEY UNLOCK" y los botones de desbloquearán.

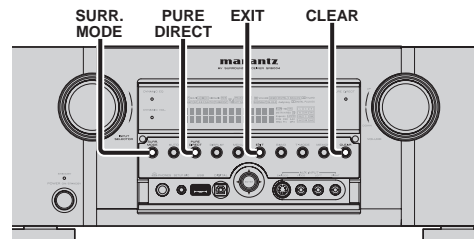

MEMORIA DE SEGURIDAD DUAL

La unidad almacena información de ajustes en memoria no volátil incluso cuando la fuente de alimentación eléctrica se ha apagado. Mediante la función de memoria de seguridad dual, puede escribir información de ajustes en otra zona de memoria para hacer una copia de seguridad de los ajustes guardados para su recuperación en cualquier momento que sea necesario.

MEMORIA DE SEGURIDAD

Configure la unidad en el estado en el que desee almacenar los ajustes. Mantenga pulsados los botones **MEMORY** y **ENTER** del panel delantero simultáneamente durante tres segundos.

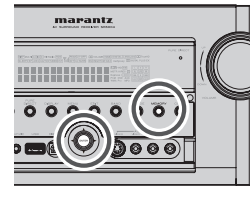

Se muestra "MEMORY SAVING" y se guardan los ajustes de la unidad. La información de ajustes almacenada se conserva hasta que la memoria de seguridad dual se utiliza de nuevo y la información se sobrescribe.

MEMORY SAVING

Notas

No se realizan copias de seguridad de los siguientes valores de ajuste, cada valor de Volumen se ajusta en Mínimo.

- Volumen de ZONE principal
- Volumen de ZONE A
- Volumen de altavoz ZONE A

RECUPERACIÓN DE MEMORIA

Recupere los ajustes guardados en copia de seguridad de la manera siguiente. Mantenga pulsados los botones **MEMORY** y **MENU** del panel delantero simultáneamente durante al menos 3 segundos.

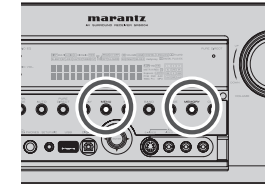

Se muestra "MEMORY LOAD" y se vuelven a aplicar los ajustes guardados de la unidad. La unidad entra temporalmente en modo de espera. Si no existen datos de copia de seguridad, se muestra "NO BACKUP" y no se recuperan datos.

MEMORY LOAD

NO BACKUP

FUNCIONAMIENTO AVANZADO

VIDEO CONVERT (CONVERSIÓN DE VÍDEO)

CONVERSIÓN DE VÍDEO ANALÓGICO

Esta unidad está equipada para convertir las señales de vídeo para salida de monitor. Por este motivo, independientemente de la conexión (VIDEO, S-VIDEO, COMPONENT VIDEO) entre el dispositivo de reproducción y esta unidad, la escucha y el visionado son posibles con un cable individual e calidad superior entre el terminal MONITOR OUT de la unidad y el monitor.

CONVERSIÓN ASCENDENTE DE SEÑALES DE VÍDEO ANALÓGICO A HDMI

La función de conversión ascendente de esta unidad puede enviar las señales de vídeo de entrada (para señales de vídeo en componentes de resolución 480i/576i, 480p/576P, 1080i y 720p, y resolución S-Video y vídeo (compuesto) de 480i/576i) al terminal HDMI MONITOR.

Notas

- La entrada de vídeo HDMI sale solamente al terminal HDMI MONITOR OUT de la unidad. Si conecta un dispositivo de reproducción, por ejemplo un lector DVD, a la toma de entrada HDMI, conecte el terminal HDMI MONITOR OUT de la unidad a un monitor de TV.
- Este modo no puede utilizarse en el terminal REC out.
- Este modo no puede utilizarse en reproducción de imagen fija, de avance y retroceso rápido en componente de vídeo.
- Si, cuando se intente utilizar la función de conversión de vídeo, esta unidad no puede sincronizar con el dispositivo de visualización, aparecerá "NO SIGNAL" en el monitor o se generará ruido; esta función no puede utilizarse. Todos estos síntomas son causados por incompatibilidad del equipo; no hay ningún problema con la unidad. Si sucede esto, configure "VIDEO CONVERT", en el menú "VIDEO SETUP", en "DISABLE". A continuación, conecte la señal de entrada de vídeo al componente de visualización mediante el terminal MONITOR OUT bajo VIDEO y la señal de entrada de S-Video en el componente de visualización mediante el terminal MONITOR OUT bajo S-VIDEO.
- La función de conversión de vídeo controla constantemente las señales de vídeo de entrada y determina si las señales de entrada deben convertirse o no. No obstante, algunas señales de vídeo de entrada no pueden ser detectadas correctamente. Si sucede esto, configure "VIDEO CONVERT", en el menú "VIDEO SETUP", en "DISABLE".

EJEMPLO DE CONEXIÓN

• Cuando se conecta un monitor al terminal HDMI MONITOR OUT de la unidad

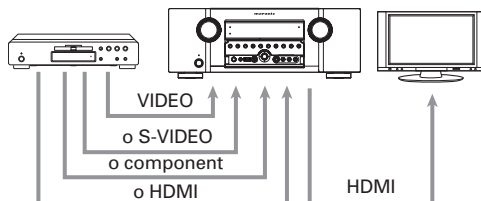

Notas

- Si la resolución de la entrada de señal de vídeo en componentes desde el dispositivo de reproducción es diferente de 480i/576i, 480p/576P, 1080i o 720p, las imágenes no saldrán del terminal HDMI MONITOR OUT de la unidad.
- Si la resolución de la entrada de señal de vídeo desde el dispositivo de reproducción es diferente de 480i/576i, las imágenes no saldrán del terminal HDMI MONITOR OUT de la unidad.

• Cuando se conecta un monitor al terminal HDMI MONITOR OUT de la unidad

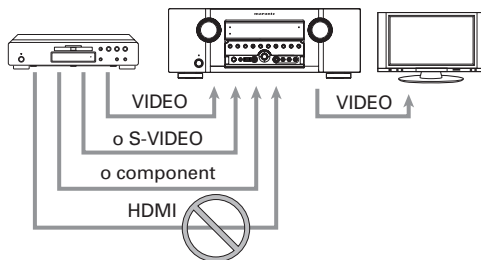

Notas

- La entrada de señal de vídeo HDMI desde el dispositivo de reproducción no sale por los terminales VIDEO MONITOR OUT de la unidad.
- Si la resolución de la entrada de señal de vídeo en componentes desde el dispositivo de reproducción es distinta de 480i/576i, no sale por los terminales VIDEO MONITOR OUT de la unidad.

• Cuando se conecta un monitor al terminal COMPONENT VIDEO MONITOR OUT de la unidad

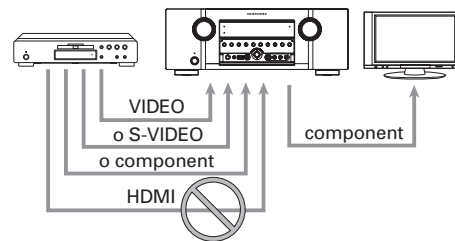

Nota

- La entrada de señal de vídeo HDMI desde el dispositivo de reproducción no sale por el terminal COMPONENT VIDEO MONITOR OUT de la unidad.

Notas sobre el sistema de menús OSD

- El menú de configuración puede visualizarse a través de todos los terminales de salida de vídeo ("HDMI", "COMPONENT" y "VIDEO").

I/P CONVERT (CONVERSIÓN I/P)

El circuito de vídeo de la unidad está equipado con una función de conversión I/P. Cuando esta función está activada, las señales de vídeo analógico 480i/576i (VIDEO, S-VIDEO o COMPONENT VIDEO) introducidas desde un dispositivo de reproducción pueden ser convertidas a 480p/576p y progresivamente enviadas a los terminales COMPONENT VIDEO o HDMI MONITOR OUT de la unidad. (Para instrucciones de configuración, consulte la página 35.)

Nota

Cuando se ha conectado un monitor al terminal HDMI MONITOR OUT, y HDMI RESOLUTION se ha ajustado en to 720p, 1080i, 1080p o AUTO, la función I/P CONVERT para COMPONENT VIDEO OUTPUT no funciona.

HDMI OUT (SÓLO SR6004)



Con esta unidad se puede seleccionar y utilizar SALIDA HDMI 1 ó 2.

Cada vez que se pulsa el botón **HDMI** del mando a distancia, SALIDA 1 cambia a SALIDA 2 o viceversa.

HDMI OUT 1 y HDMI OUT 2 no pueden funcionar simultáneamente.

HDMI - 0 = OUT 1

RESOLUCIÓN HDMI

Esta función se utiliza para emitir la señal de vídeo analógico a HDMI del modo siguiente.

- Las señales de 480i/576i pueden convertirse a señales 480p/576p, 1080i, 720p o 1080p, mientras que las señales 480p/576p pueden convertirse a señales 1080i, 720p o 1080p.
- Las señales de 720p pueden convertirse a 1080i o 1080p.
- Las señales de 1080i pueden convertirse a 1080p.
- Puede ajustarse la resolución de salida para HDMI OUT 1 y HDMI OUT 2. (sólo SR6004)

Notas

- No ajuste en 1080i, 720p o 1080p cuando se conecte a un monitor incompatible con las señales 1080i, 720p o 1080p. El menú de configuración SETUP MENU no aparecerá. Si no aparece SETUP MENU, cambie los ajustes viendo el panel de visualización de la unidad principal.
- La resolución de la salida de componentes analógicos no puede modificarse.
- HDMI OUT 1 y HDMI OUT 2 no pueden funcionar simultáneamente. (sólo SR6004)

NOMBRES Y FUNCIONES
CONEXIONES BÁSICAS
FUNCIONAMIENTO BÁSICO
CONEXIONES AVANZADAS
CONFIGURACIÓN
FUNCIONAMIENTO AVANZADO
SOLUCIÓN DE PROBLEMAS
OTROS

FUNCIONAMIENTO DEL SINTONIZADOR (MEMORIA DE PRESINTONÍAS)

La unidad mostrada en la ilustración es la SR6004.

MEMORIA DE PRESINTONIZACIÓN

Con este equipo puede presintonizar hasta 60 emisoras FM/AM en cualquier orden. Para cada emisora, puede memorizar la frecuencia y el modo de recepción si lo desea.

MEMORIA DE PRESINTONIZACIÓN AUTOMÁTICA

Esta función explora automáticamente las bandas de FM y AM e introduce en la memoria todas las emisoras que tengan la intensidad de señal apropiada.

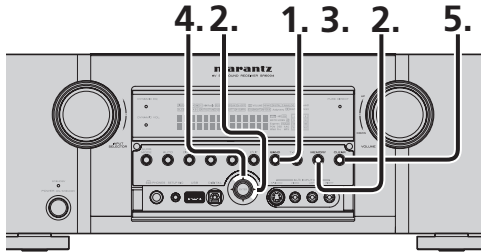

1. Para seleccionar FM, pulse el botón **BAND** del panel delantero.
2. Al tiempo que presiona el botón **MEMORY**, presione el botón del cursor **▶**. Aparecerá en pantalla el mensaje "AUTO PRESET" (presintonización automática) y la exploración comenzará desde la frecuencia más baja.
3. Cada vez que el sintonizador encuentre una emisora, la exploración se interrumpirá y la emisora se reproducirá durante cinco segundos. Durante este tiempo, se podrán realizar las operaciones siguientes. Se puede cambiar la banda mediante el botón **BAND**.
4. Si no pulsa ningún botón durante este tiempo, la emisora actual se memoriza en la ubicación Preset (presintonizado) 01. Si desea saltar la emisora actual, presione el botón del cursor **▲** durante este periodo: la emisora se saltará y la presintonización automática continuará.

5. La operación se interrumpirá automáticamente al llenarse las 60 posiciones de la memoria de presintonías o cuando la exploración automática llegue al extremo más alto de todas las bandas. Si desea interrumpir la memoria de presintonización automática en cualquier momento, pulse el botón **CLR**.

MEMORIA DE PRESINTONIZACIÓN MANUAL

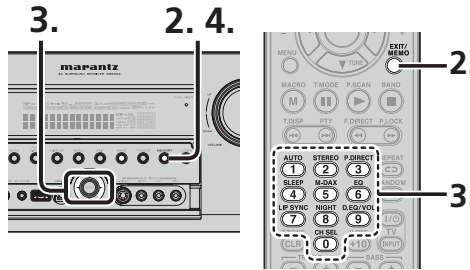

(Con la unidad)

1. Sintonice la emisora de radio deseada (consulte la sección "SINTONIZACIÓN MANUAL" o "SINTONIZACIÓN AUTOMÁTICA").
2. Pulse el botón **MEMORY** del panel delantero. "– –" (número presintonizado) empieza a parpadear en la pantalla.
3. Presionando los botones **◀ ▶** del cursor, seleccione el número de presintonía mientras está parpadeando (aprox. 5 segundos).
4. Pulse de nuevo el botón **MEMORY** para introducir. La pantalla deja de parpadear. La emisora ha quedado almacenada en la posición de memoria de presintonización especificada.

(Con el mando a distancia)

1. Sintonice la emisora de radio deseada (consulte la sección "SINTONIZACIÓN MANUAL" o "SINTONIZACIÓN AUTOMÁTICA").
2. Pulse botón **MEMO** en el mando a distancia. "– –" (número presintonizado) empieza a parpadear en la pantalla.
3. Introduzca el número de presintonía deseado mediante el teclado de 10 números.

Nota

- Cuando introduzca un solo dígito (por ejemplo el 2), debe introducir "02" o simplemente "2" y esperar unos segundos.

RECUPERACIÓN DE UNA EMISORA PRESINTONIZADA

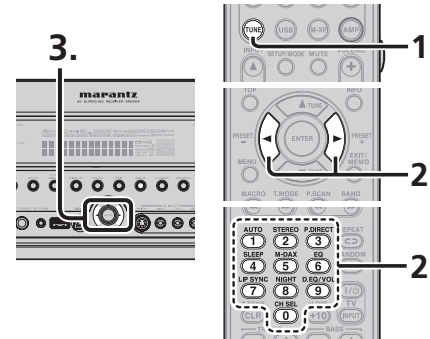

(Con la unidad)

1. Seleccione la emisora de presintonía deseada presionando los botones **◀ ▶** del cursor en el panel frontal.

(Con el mando a distancia)

1. Pulse el botón **TUNE** dos veces en dos segundos del mando a distancia.
2. Pulse el botón **◀ ▶** para sintonizar la emisora presintonizada deseada. O introduzca el número de la emisora presintonizada con los botones numéricos.

EXPLORACIÓN DE PRESINTONÍAS

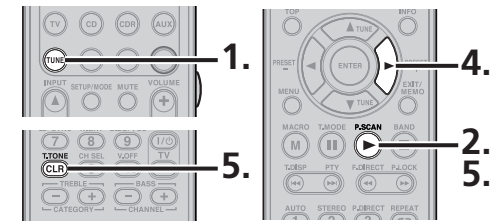

(Con el mando a distancia)

1. En el mando a distancia, pulse el botón **TUNE** dos veces antes de que pasen 2 segundos.
2. Pulse el botón **P.SCAN** del mando a distancia. "PRESET SCAN" aparece en el visualizador delantero y luego aparecerá primero la emisora presintonizada que tenga el número de presintonización más bajo.
3. Las emisoras presintonizadas se recuperan en orden (N.º1 → N.º2 → etc.) durante 10 segundos cada una. Los números de las presintonizaciones que no estén guardadas se omitirán.
4. Puede efectuar un avance rápido por las emisoras presintonizadas presionando **▶** de manera continua.
5. Cuando se reciba la emisora presintonizada deseada, cancele la operación de exploración de presintonías, pulsando el botón **CLR** o el botón **P.SCAN** del mando a distancia.

VISUALIZACIÓN DE LISTA DE CANALES PRESINTONIZADOS

Puede visualizarse una lista completa de los canales de radiodifusión almacenados en esta unidad.

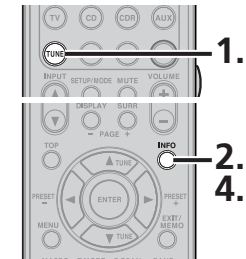

1. Pulse el botón **TUNE** del mando a distancia dos veces en dos segundos para cambiar a la función TUNER.

FUNCIONAMIENTO AVANZADO

2. Pulse el botón **INFO** del mando a distancia.
3. La lista de canales presintonizados se mostrará en la pantalla del monitor de TV conectado a esta unidad.

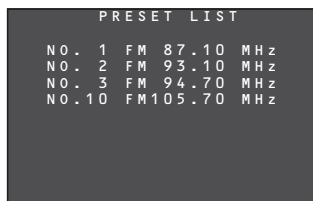

4. Pueden visualizarse hasta 10 canales a la vez. Si hay más de 10 canales, pulse de nuevo **INFO** en el mando a distancia para mostrar la página siguiente. En unos momentos, la visualización de lista se borrará automáticamente.

BORRADO DE LAS EMISORAS PRESINTONIZADAS ALMACENADAS

Puede eliminar de la memoria las emisoras presintonizadas mediante el siguiente procedimiento:

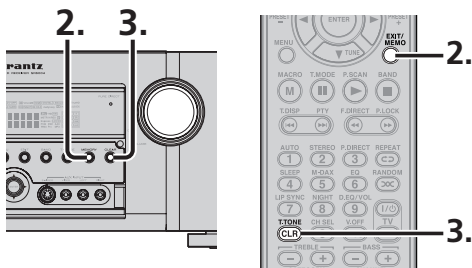

1. Recupere el número de presintonía que desea borrar con el método descrito en "Recuperación de una emisora presintonizada".
2. Pulse el botón **MEMORY** del panel delantero o pulse el botón **MEMO** del mando a distancia.
3. El número de presintonía almacenado parpadea en la pantalla durante cinco segundos. Mientras parpadea, pulse el botón **CLEAR** del panel delantero o el botón **CLR** del mando a distancia.

4. Aparece en pantalla "**xx CLEAR**" para indicar que el número de presintonía especificado ha sido borrado.

Nota

- Para borrar todas las emisoras presintonizadas, mantenga pulsados los botones **T.MODE** y **ENTER** durante dos segundos.

ORDENACIÓN DE LAS EMISORAS PRESINTONIZADAS

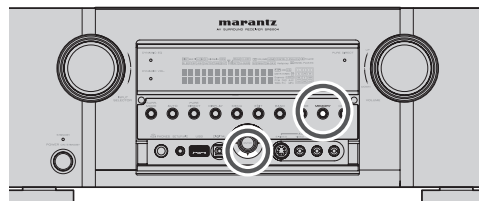

Si tiene emisoras memorizadas y hay una separación en el orden secuencial: Las emisoras están guardadas en el orden siguiente:

- 1) 87,1 MHz
- 2) 93,1 MHz
- 3) 94,7 MHz
- 10) 105,9 MHz

(Aviso: no hay emisoras programadas para las presintonizaciones 4-9. Pero puede hacer que la presintonización 10 se convierta en presintonización 4.) Para clasificar los números, mantenga pulsados los botones **MEMORY** y cursor **▼**. Aparecerá "**PRESET SORT**" en el visualizador y se hará la clasificación.

ENTRADA DE NOMBRE DE LA EMISORA PRESINTONIZADA

Esta función permite introducir el nombre de cada emisora presintonizada mediante caracteres alfanuméricos.

Antes de introducir los nombres, es necesario almacenar las emisoras presintonizadas mediante la función de la memoria de presintonización.

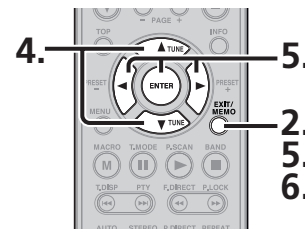
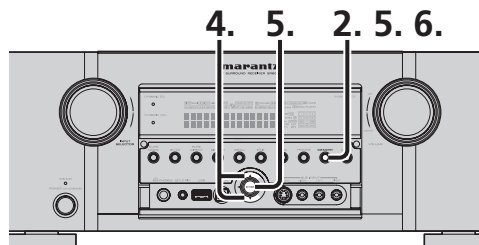

1. Recupere el número de presintonía que desea introducir el nombre con el método descrito en "Recuperación de una emisora presintonizada".
2. Pulse el botón **MEMORY** del panel delantero o **MEMO** en el mando a distancia durante más de tres segundos.
3. La columna más a la izquierda del indicador de nombre de emisora parpadea, lo que indica que se pueden introducir los datos.
4. Cuando pulse los botones de cursor **▲** o **▼** del panel delantero o del mando a distancia, los caracteres alfanuméricos aparecerán en pantalla en el orden siguiente:

A ↔ B ↔ C ... Z ↔ 1 ↔ 2 ↔ 3 0 ↔ - ↔ + ↔ / ↔ (Vacío) ↔ A

ARRIBA ↔

↔ ABAJO

5. Después de seleccionar el primer carácter que va a introducir, pulse el botón **MEMORY** o **ENTER** en el panel delantero o el botón **MEMO** en el mando a distancia.

La entrada en esta columna queda fijada y la siguiente columna comienza a parpadear. Llene la siguiente columna por el mismo procedimiento.

Para retroceder y avanzar entre caracteres, pulse los botones de cursor **◀/▶**.

Nota

- Las columnas no utilizadas se deben llenar con espacios en blanco.

6. Para guardar el nombre, presione el botón **MEMORY** o **ENTER** en el panel frontal, o presione el botón **MEMO** en el mando a distancia durante más de 2 segundos.

En lugar de utilizar los botones de cursor **▲** y **▼** para seleccionar los caracteres, estos pueden introducirse desde las teclas numéricas del mando a distancia. Consulte la tabla siguiente para ver una correspondencia entre caracteres y teclas numéricas.

Teclado numérico	Pantalla
1	A → B → C → 1 → A
2	D → E → F → 2 → D
3	G → H → I → 3 → G
4	J → K → L → 4 → J
5	M → N → O → 5 → M
6	P → Q → R → 6 → P
7	S → T → U → 7 → S
8	V → W → X → 8 → V
9	Y → Z → space → 9 → Y
0	- → + → / → 0 → -

INFORMACIÓN GENERAL SOBRE SATELLITE RADIO

ESCUCHA DE SATELLITE RADIO

Para escuchar Satellite Radio, necesitará conectar un sintonizador SIRIUS o XM Satellite Radio (de venta por separado) a su receptor de transmisiones por satélite. Satellite Radio está disponible para residentes en Estados Unidos (excepto Alaska y Hawaii) y Canadá.

Satellite Radio transmite diversos programas de música sin anuncios comerciales en categorías como Pop, Rock, Country, R&B, Dance, Jazz, Clásica y muchas más, además de una cobertura de todos los principales deportes profesionales y universitarios, incluidos los partidos de ligas y equipos seleccionados. Entre los programas adicionales se incluyen tertulias deportivas de expertos, actividades de ocio sin censura, comedias, programas familiares, información de tráfico y meteorológica así como noticias de las fuentes más fiables.

Tanto si compra un sintonizador SIRIUS como un XM, necesitará suscribirse al servicio y activarlo para comenzar a disfrutarlo. Los sintonizadores de satélite incluyen unas sencillas instrucciones de instalación y configuración. Cualquiera que sea el servicio elegido, existe una gran variedad de paquetes de programas disponibles, incluida la opción de añadir "Los mejores programas de SIRIUS" a su sintonizador XM o "Los mejores programas de XM" a su sintonizador SIRIUS, lo que le permitirá disfrutar de los programas más populares en ambos servicios. En estos momentos, los paquetes de "Los mejores de" no están disponibles para los suscriptores de SIRIUS o XM en Canadá.

También existen paquetes familiares para restringir los canales con contenidos que puedan ser inapropiados para los niños.

Para suscribirse a XM, los clientes de EE UU deben visitar xmradio.com o llamar a 1-800-XMRADIO (1-800-967-2346); los clientes de Canadá deben visitar xmradio.ca o llamar a Atención del oyente de XM en el número 1-877-GETXMSR (1-877-438-9677).

Para suscribirse a SIRIUS, los clientes de EE UU y Canadá pueden llamar al 1-888-539-SIRI (1-888-539-7474) o visite sirius.com (EE UU) o siriuscanada.ca (Canadá).

INFORMACIÓN LEGAL SOBRE SIRIUS Y XM RADIO

SIRIUS, XM y todas las marcas y logotipos relacionados son marcas comerciales de Sirius XM Radio Inc. y sus filiales. Todas las demás marcas y logotipos son propiedad de sus respectivos propietarios. Todos los derechos reservados. Las suscripciones a SIRIUS y XM se venden por separado. Pueden aplicarse impuestos y una cuota única de activación. Se necesitan sintonizadores y bases de conexión (Home Dock) de XM o sintonizadores de SIRIUS para recibir el servicio de radio por satélite SIRIUS o XM.

Todos los programas y todas las cuotas están sujetos a modificación. Se prohíbe copiar, descompilar, desmontar, realizar ingeniería inversa, piratear, manipular o utilizar de cualquier otro modo toda tecnología o software incorporados en los receptores compatibles con los sistemas de radio por satélite SIRIUS o XM. **Servicio no disponible en Alaska y Hawaii.**

Esta unidad es un receptor compatible con XM y SIRIUS.

Para escuchar programas de XM Satellite Radio, consulte la página 47.

Para escuchar programas de SIRIUS Satellite Radio, consulte la página 51.

ESCUCHA DE XM SATELLITE RADIO

SELECCIÓN DE UNA FUENTE DE ENTRADA

Antes de poder escuchar XM Satellite Radio, debe seleccionar primero la fuente de entrada en la unidad.

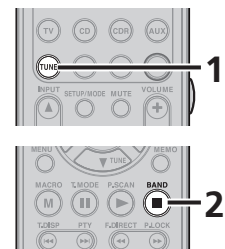
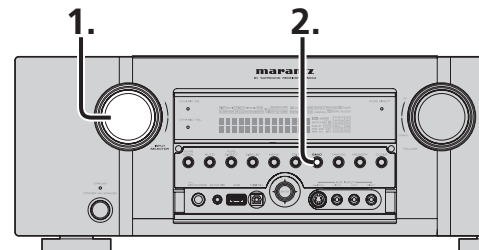

(Con la unidad)

1. Gire el mando **INPUT SELECTOR** para seleccionar "TUNER".
2. Pulse el botón **BAND** para seleccionar la banda XM.

(Con el mando a distancia)

1. Para seleccionar el sintonizador, pulse el botón **TUNE** del mando a distancia dos veces en dos segundos.
2. Pulse el botón **BAND** para seleccionar la banda XM.

FUNCIONAMIENTO AVANZADO

COMPROBACIÓN DE LA INTENSIDAD DE LA SEÑAL DE XM E IDENTIFICACIÓN DE LA RADIO



1. Pulse el botón **T.DISP** dos veces para mostrar el estado de la señal.



- La línea superior de la pantalla muestra la intensidad de la señal recibida desde el satélite, mientras que la línea inferior muestra la intensidad de la señal terrestre recibida.
- Una señal **Y** indica la intensidad de la las fuerte de las señales, de satélite o terrestre.
- La pantalla cambia como se indica en la ilustración, según el estado de la recepción.

SEÑAL: FUERTE

(La intensidad de la señal es fuerte)



SEÑAL: BUENA

(La intensidad de la señal es buena)



SEÑAL: MARGINAL

(La intensidad de la señal es marginal)



SEÑAL: DÉBIL

(La intensidad de la señal es mala)



SEÑAL: NINGUNA

(Pérdida de la señal)



FUNCIONAMIENTO AVANZADO

- Ajuste la ubicación de la antena hasta que la intensidad de la señal sea buena o fuerte.
- Seleccione el canal 0 (XM000) con los botones de cursor ▲ o ▼ de la unidad o del mando a distancia.

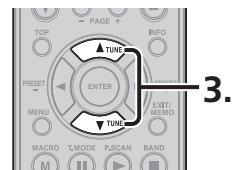
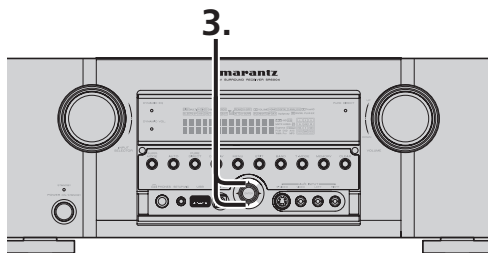

- Se muestra la identificación de la radio.

XM000 : R A D I O I D
* * * * *

Notas

- Si aparece "ANTENNA," "TUNER" o "UPGRADE TUNER" en la pantalla del panel delantero, consulte "Solución de problemas" (página 82).
- Para cambiar el contenido de la pantalla de información de XM a las funciones de la unidad, hágalo con el botón **DISPLAY**.

■ CAMBIAR LA INFORMACIÓN XM EN LA PANTALLA DEL PANEL DELANTERO

Puede visualizar en la pantalla del panel delantero la información XM (por ejemplo, nombre de artista, título de canción, categoría o estado de la señal) correspondiente al canal actualmente seleccionado.

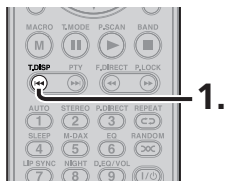

- Pulse el botón **T.DISP** para visualizar la INFORMACIÓN.

Número/nombre de canal
Nombre de artista/título de canción

Número/nombre de canal
Categoría de canal

Estado de la señal de satélite
Estado de la señal terrestre

Número/nombre de canal
Modo envolvente

Cuando se muestra el número/nombre de canal:

XM046 : T o p T r a
46 : T o p T r a c k s

(Si el texto tiene más de 14 caracteres de longitud, el texto se desplaza).

Nota

La pantalla del panel delantero puede indicar hasta 14 caracteres alfanuméricos a la vez. Si la información contiene más de 14 caracteres, la información se desplaza de derecha a izquierda.

Cuando se muestra el nombre de artista/título de canción del canal:

N A M E / T I T L E
↓
D a v i d B o w i e
↓
B o w i e / F a m e

"NAME/TITLE" aparece durante dos segundos, seguido por el nombre de artista y el título de la canción.

(Si el nombre de artista o el título de la canción tienen más de 14 caracteres de longitud, el texto se desplaza).

Nota

La pantalla del panel delantero puede indicar hasta 14 caracteres alfanuméricos a la vez. Si la información contiene más de 14 caracteres, la información se desplaza de derecha a izquierda.

Cuando se muestra la categoría del canal:

C A T : R o c k

Esta información de XM puede visualizarse también en un televisor conectado a la unidad.

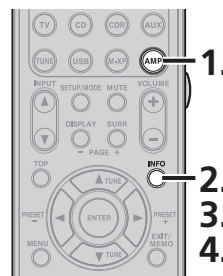

- Pulse el botón **AMP** del mando a distancia.
- Pulse el botón **INFO**. Se mostrará la información siguiente:

VIDEO : DVD
AUDIO : XM

SURR-MODE : AUTO

ZONE A : ON SPK : OFF
ZONE B : OFF
MAIN VOLUME

- Cuando aparezca esta pantalla, pulse de nuevo el botón **INFO**. Aparecerá información de XM como la siguiente:

X M I N F O R M A T I O N

X M : 046
C H A N : T o p T r a c k s
C A T : R o c k
N A M E : D a v i d B o w i e
T I T L E : F a m e

S A T : M A R G I N A L
T E R R : N O N

- Pulse el botón **INFO** de nuevo. La pantalla de información desaparecerá.

Nota

Si la información contiene un carácter no reconocido por esa unidad, dicho carácter se mostrará con el signo " " (espacio).

MODO DE BÚSQUEDA

Puede buscar el canal que desea escuchar mediante uno de los tres métodos de búsqueda. Puede introducir también el número directamente para seleccionar el canal deseado.

MODO DE BÚSQUEDA DE TODOS LOS CANALES

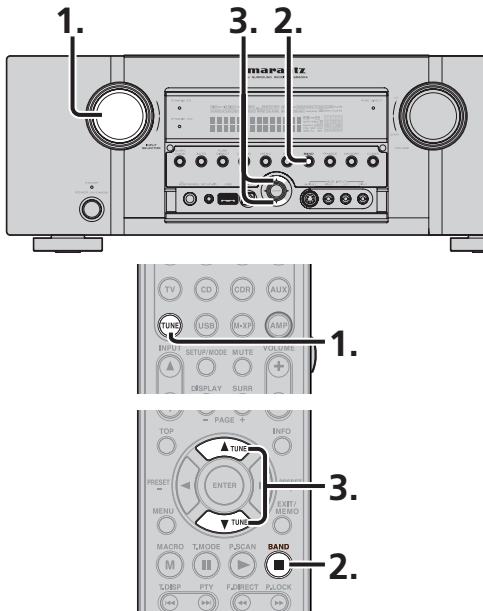

(Con la unidad)

1. Gire el mando **INPUT SELECTOR** para seleccionar "TUNER".
2. Pulse el botón **BAND** para seleccionar la banda XM.
3. Pulse los botones de cursor **▲** o **▼** del panel delantero para seleccionar el canal deseado.

(Con el mando a distancia)

1. Para seleccionar el sintonizador, pulse el botón **TUNE** del mando a distancia dos veces en dos segundos.
2. Pulse el botón **BAND** para seleccionar la banda XM.
3. Pulse y mantenga pulsado el botón **▲ TUNE** o **▼ TUNE**.

MODO DE BÚSQUEDA DE EMISORAS PRESINTONIZADAS

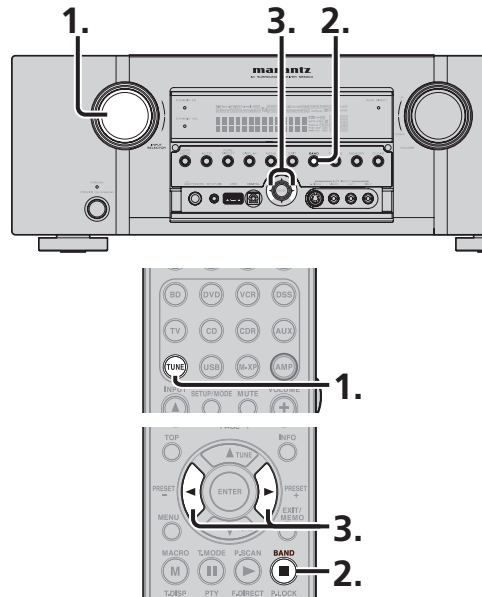

(Con la unidad)

1. Gire el mando **INPUT SELECTOR** para seleccionar "TUNER".
2. Pulse el botón **BAND** para seleccionar la banda XM.
3. Pulse los botones de cursor **◀** o **▶** del panel delantero para seleccionar el canal presintonizado deseado.

(Con el mando a distancia)

1. Para seleccionar el sintonizador, pulse el botón **TUNE** dos veces en dos segundos en el mando a distancia.
2. Pulse el botón **BAND** para seleccionar la banda XM.
3. Pulse el botón **◀** o **▶** para sintonizar el canal presintonizado deseado. O introduzca el número de canal presintonizado con los botones numéricos.

MODO DE BÚSQUEDA POR CATEGORÍAS

Puede seleccionar el canal deseado desde la categoría asignada a cada canal. Solamente puede seleccionarse la categoría en emisión.

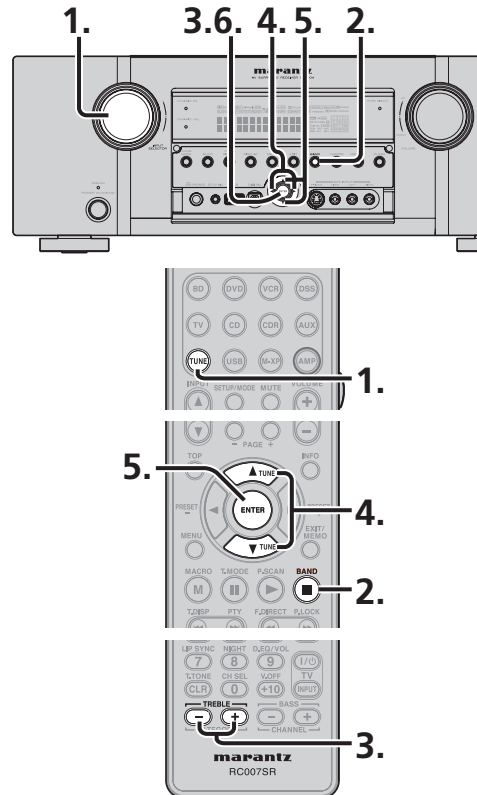

(Con la unidad)

1. Gire el mando **INPUT SELECTOR** para seleccionar "TUNER".
2. Press the **BAND** button to select XM band.
3. Pulse el botón **ENTER** del panel delantero.
4. Pulse los botones de cursor **◀** o **▶** del panel delantero para seleccionar la categoría deseada.
5. Después de seleccionar la categoría, pulse el botón de cursor **▲** o **▼** para seleccionar el canal deseado de la categoría.
6. Puede volver al modo normal pulsando el botón **ENTER** durante el modo de búsqueda por categorías.

(Con el mando a distancia)

1. Para seleccionar el sintonizador, pulse el botón **TUNE** dos veces en dos segundos en el mando a distancia.
2. Pulse el botón **BAND** para seleccionar la banda XM.
3. Pulse el botón **CATEGORY +** o **-**.
4. Después de seleccionar la categoría, pulse el botón **▲** o **▼** para seleccionar el canal deseado de la categoría.
5. Puede volver al modo normal pulsando el botón **ENTER** durante el modo de búsqueda por categorías.

Nota

La búsqueda por categorías termina automáticamente 10 segundos después de la última operación.

FUNCIONAMIENTO AVANZADO

LLAMADA DIRECTA DE CANAL

Puede seleccionar el canal deseado pulsando directamente las teclas numéricas del mando a distancia.

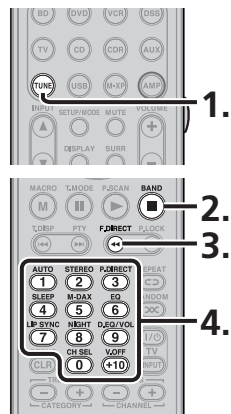

1. Para seleccionar el sintonizador, pulse el botón **TUNE** dos veces en dos segundos en el mando a distancia.
2. Pulse el botón **BAND** para seleccionar la banda XM.
3. Pulse el botón **F.DIRECT**.
"XM - -" aparecerá en pantalla.
4. Introduzca el número de tres dígitos de su canal deseado con el teclado numérico del mando a distancia.
5. El canal deseado se sintonizará automáticamente.

Nota

Si no se produce ninguna entrada en el teclado numérico durante cinco segundos, la entrada es cancelada para volver a la pantalla original.

Notas

- "LOADING" (cargando) aparece en pantalla mientras se recibe el canal o la información.
- "CH UNAUTH" aparece en pantalla mientras se actualiza el código de cifrado.
- Cuando el canal seleccionado no está disponible, aparece en pantalla "CH UNAVL".
- "OFF AIR" (fuera de antena) aparece mientras la emisión está suspendida (por ejemplo, a media noche).

MEMORIA DE PRESINTONÍAS

Puede almacenar el canal deseado en la memoria de presintonías.

Además de AM y FM, es posible presintonizar 50 canales de radio satélites XM

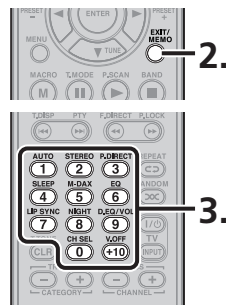
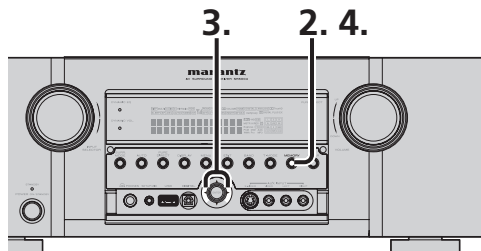

(Con la unidad)

1. Sintonice el canal deseado.
2. Pulse el botón **MEMORY** del panel delantero. "- -" (número de presintonía) empieza a parpadear en la pantalla.
3. Seleccione el número de presintonía pulsando los botones de cursor ◀ o ▶, mientras todavía está parpadeando (unos cinco segundos).

0 1 X M 0 4 0

4. Pulse de nuevo el botón **MEMORY** para entrar.
La pantalla deja de parpadear. El canal ha quedado almacenado en la posición de memoria de presintonización especificada.

(Con el mando a distancia)

1. Sintonice el canal deseado.
2. Pulse el botón **MEMO** del mando a distancia. "- -" (número de presintonía) empieza a parpadear en la pantalla.
3. Introduzca el número de presintonía deseado presionando los botones numéricos.

Nota:

Cuando introduzca un número de un dígito (por ejemplo el 2), debe introducir "02" o simplemente "2" y esperar unos segundos.

COMPROBACIÓN DEL CANAL XM PRESINTONIZADO

El canal presintonizado puede comprobarse en la pantalla de información.

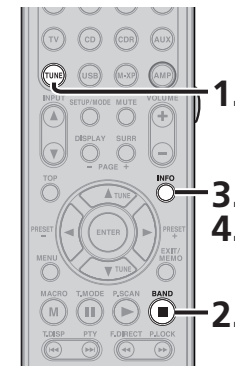

(Con el mando a distancia)

1. Para seleccionar el sintonizador, pulse el botón **TUNE** dos veces en dos segundos en el mando a distancia.
2. Pulse el botón **BAND** para seleccionar la banda XM.
3. Pulse el botón **INFO** para ver en la pantalla de información una lista de canales presintonizados en el sintonizador.
4. Si hay 10 o más canales presintonizados, pulse de nuevo el botón **INFO**.

XM PRESET LIST			
NO. 1	XM010	XXXXXXXXXX	
NO. 2	XM011	XXXXXXXXXX	
NO. 3	XM015	XXXXXXXXXX	
NO. 4	XM022	XXXXXXXXXX	
NO. 5	XM125	XXXXXXXXXX	
NO. 6	XM001	Preview	
NO. 7	XM001	Preview	
NO. 8	XM001	Preview	
NO. 9	XM001	Preview	
NO. 10	XM001	Preview	

Nota

La indicación de canal presintonizado desaparece en unos cinco segundos.

EXPLORACIÓN DE PRESINTONÍAS

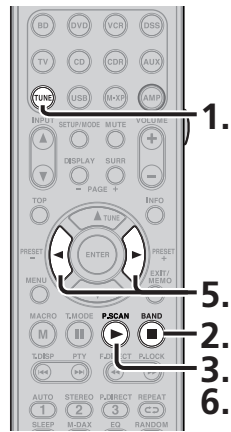

1. Pulse el botón **TUNE** dos veces en dos segundos en el mando a distancia.
2. Pulse el botón **BAND** para seleccionar la banda XM.
3. Presione el botón **P.SCAN** del mando a distancia.
4. Los canales presintonizados se activan por orden (Nº 1 → Nº 2 → etc.) durante unos 10 segundos cada una. El tiempo cambia según la condición recibida. No se omitirá ningún número de presintonía almacenada.
5. Si se pulsa el botón **▶** durante la exploración de presintonías, la exploración se acelera. Además, si se pulsa el botón **◀**, se vuelve al anterior canal presintonizado.
6. Cuando se reciba la emisora presintonizada deseada, cancele la operación de exploración de presintonías pulsando el botón **P.SCAN**.

BORRADO DE LOS CANALES PRESINTONIZADOS ALMACENADOS

Puede eliminar de la memoria los canales presintonizados mediante el procedimiento siguiente:

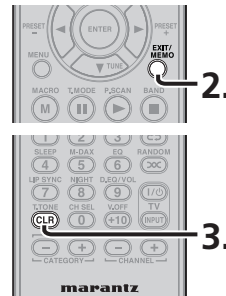
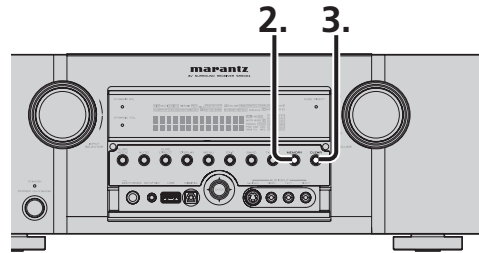

1. Recupere el número de presintonía que desea borrar con el método descrito en "MODO DE BÚSQUEDA DE EMISORAS PRESINTONIZADAS".
2. Pulse el botón **MEMORY** del panel delantero o pulse el botón **MEMO** del mando a distancia.
3. El número de la presintonía almacenada parpadea en la pantalla durante cinco segundos. Mientras parpadea, pulse el botón **CLEAR** en el panel delantero o el botón **CLR** del mando a distancia.
4. Aparece en pantalla "xx CLEAR" para indicar que el número de presintonía especificado ha sido borrado.

Notas

- Para borrar todos los canales presintonizados almacenados, mantenga pulsados los botones **T-MODE** y **ENTER** durante dos segundos.
- Hay 50 canales presintonizados preparados según la configuración de fábrica. Los 50 canales están todos configurados en "CHANNEL001". Cada canal puede almacenarse en la memoria de presintonías. Puede buscar solamente los canales presintonizados.

ESCUCHA DE RADIO SATELITE SIRIUS

SELECCIÓN DE UNA FUENTE DE ENTRADA

Antes de poder escuchar SIRIUS Satellite Radio, debe seleccionar primero la fuente de entrada en la unidad.

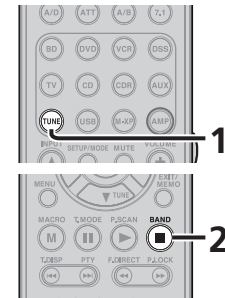
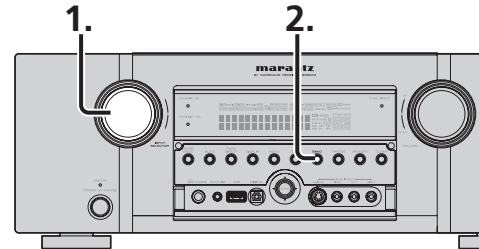

(Con la unidad)

1. Gire el mando **INPUT SELECTOR** para seleccionar "TUNER".
2. Pulse el botón **BAND** para seleccionar SIRIUS.

(Con el mando a distancia)

1. Para seleccionar el sintonizador, pulse el botón **TUNE** del mando a distancia dos veces en dos segundos.
2. Pulse el botón **BAND** para seleccionar SIRIUS.

COMPROBACIÓN DE LA INTENSIDAD DE LA SEÑAL DE SIRIUS E IDENTIFICACIÓN DE LA RADIO

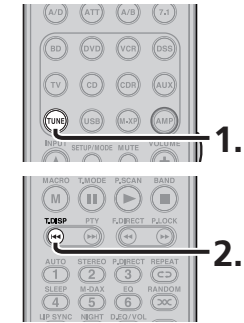

1. Pulse el botón **TUNE** del mando a distancia.
2. Pulse el botón **T.DISP** 3 veces para mostrar el estado de la señal en la pantalla delantera de la unidad.



- La línea superior de la pantalla muestra la intensidad de la señal recibida desde el satélite, mientras que la línea inferior muestra la intensidad de la señal terrestre recibida.
- Una señal **Y** indica la intensidad de la las fuerte de las señales, de satélite o terrestre.
- La pantalla cambia como se indica en la ilustración, según el estado de la recepción.

Pantalla EXCELENTE



Pantalla BUENA



Pantalla DÉBIL



Pantalla SIN SEÑAL



FUNCIONAMIENTO AVANZADO

- Ajuste la ubicación de la antena hasta que la intensidad de la señal sea buena o excelente.
- Seleccione el canal 0 (SR000) con el botón de cursor ▲ o ▼ de la unidad o del mando a distancia.

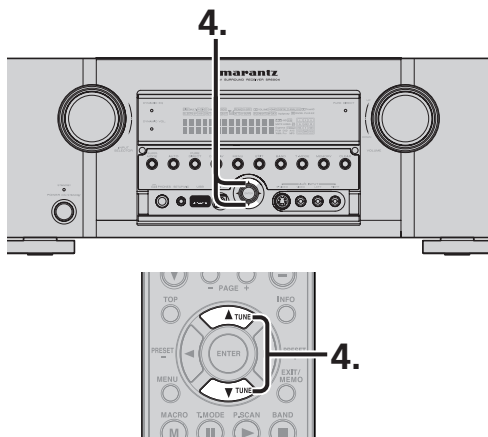

- Se muestra la identificación de la radio.

```
SR000 : S i r i u s I D
*****
```

Notas

- Si aparece "ANTENNA," "TUNER ERR" o "ACQUIRING" en la pantalla del panel delantero, consulte "Solución de problemas" (página 82).
- Para cambiar el contenido de la pantalla de la información SIRIUS a las funciones de esta unidad, hágalo desde el modo de visualización. (Consulte "MODO DE VISUALIZACIÓN" en página 40)

PARA CAMBIAR LA INFORMACIÓN DE SIRIUS EN LA PANTALLA DEL PANEL DELANTERO

Puede visualizar en la pantalla del panel delantero la información de SIRIUS (por ejemplo, nombre de artista, título de canción, nombre de compositor, categoría o estado de la señal) correspondiente al canal actualmente seleccionado.

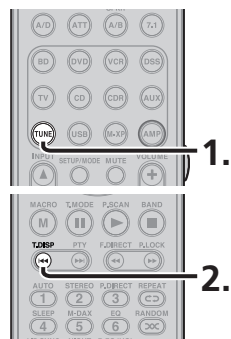

- Pulse el botón **TUNE** del mando a distancia.
- Seleccione la información con el botón **T.DISP.**

```
Número/nombre de canal
Nombre de artista/título de canción
↓
Número/nombre de canal
Nombre de compositor
↓
Número/nombre de canal
Categoría
↓
Estado de la señal de satélite
Estado de la señal terrestre
↓
Número/nombre de canal
Modo envolvente
```

Cuando se muestra el modo de número/nombre de canal:

```
SR024 : *****
```

(Si el texto tiene más de 14 caracteres de longitud, el texto se desliza).

Cuando se muestra el nombre de artista/título de canción:

```
NAME / TITLE
↓
P i n k F l o i d /
↓
F l o i d / M o n e y
```

Cuando se muestra el nombre de compositor:

```
COMPOSER
↓
R o g e r W a t e r
```

"NAME / TITLE" o "COMPOSER" aparece durante dos segundos, seguido por nombre de artista/título de canción o nombre de compositor.

(Si el nombre de artista/título de canción o nombre de compositor tienen más de 14 caracteres de longitud, el texto se desliza).

Cuando se muestra la categoría del canal:

```
C A T : R o c k
```

Esta información de SIRIUS puede visualizarse también en un televisor conectado a la unidad.

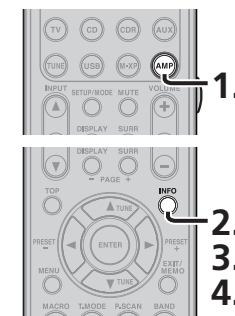

- Pulse el botón **AMP** del mando a distancia.
- Pulse el botón **INFO**. Se mostrará la información siguiente:

```
VIDEO : DVD
AUDIO : SIRIUS

SURR-MODE : AUTO

ZONE A : ON SPK : OFF
ZONE B : OFF
MAIN VOLUME
-----
```

- Cuando aparezca esta pantalla, pulse de nuevo el botón **INFO**. Aparecerá información de SIRIUS como la siguiente:

```
SIRIUS INFORMATION

SIRIUS : 007
CHAN : 70s Hits
CAT : Pop
NAME : 1234567890123456
TITLE : 1234567890123456
CMOSR : 1234567890123456
SAT : EXCELLENT
TERR : WEAK
```

- Pulse el botón **INFO** de nuevo. La pantalla de información desaparecerá.

Nota

- Si la información contiene un carácter no reconocido por esa unidad, dicho carácter se mostrará con el signo " " (espacio).

MODO DE BÚSQUEDA

Puede buscar el canal que desea escuchar mediante uno de los tres métodos de búsqueda. Puede introducir también el número directamente para seleccionar el canal deseado.

MODO DE BÚSQUEDA DE TODOS LOS CANALES

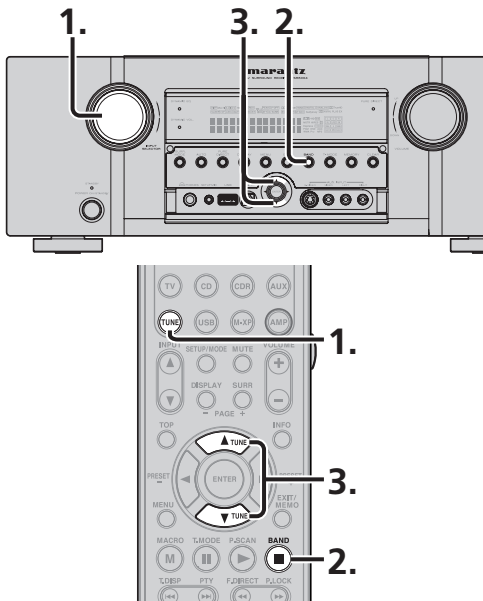

(Con la unidad)

1. Gire el mando **INPUT SELECTOR** para seleccionar "TUNER".
2. Pulse el botón **BAND** para seleccionar la banda SIRIUS.
3. Pulse los botones de cursor **▲** o **▼** del panel delantero para seleccionar el canal deseado.

(Con el mando a distancia)

1. Para seleccionar el sintonizador, pulse el botón **TUNE** del mando a distancia dos veces en dos segundos.
2. Pulse el botón **BAND** para seleccionar la banda SIRIUS.
3. Pulse y mantenga pulsado el botón **▲** o **▼**.

MODO DE BÚSQUEDA DE EMISORAS PRESINTONIZADAS

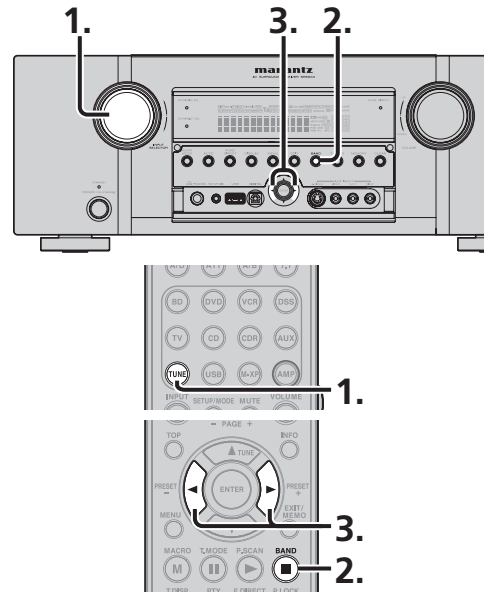

(Con la unidad)

1. Gire el mando **INPUT SELECTOR** para seleccionar "TUNER".
2. Pulse el botón **BAND** para seleccionar la banda SIRIUS.
3. Pulse los botones de cursor **◀** o **▶** del panel delantero para seleccionar el canal presintonizado deseado.

(Con el mando a distancia)

1. Para seleccionar el sintonizador, pulse el botón **TUNE** del mando a distancia dos veces en dos segundos.
2. Pulse el botón **BAND** para seleccionar la banda SIRIUS.
3. Pulse el botón de cursor **◀** o **▶** para sintonizar el canal presintonizado deseado. O introduzca el número de canal presintonizado con los botones numéricos.

MODO DE BÚSQUEDA POR CATEGORÍAS

Puede seleccionar el canal deseado desde la categoría asignada a cada canal. Solamente puede seleccionarse la categoría en emisión.

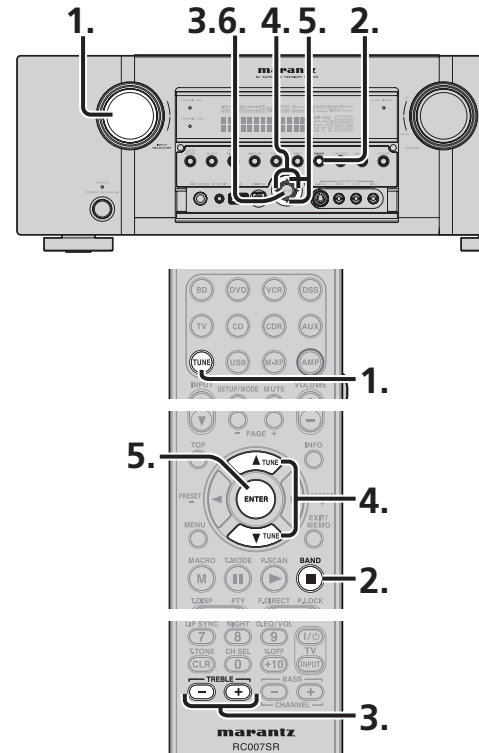

(Con la unidad)

1. Gire el mando **INPUT SELECTOR** para seleccionar "TUNER".
2. Pulse el botón **BAND** para seleccionar la banda SIRIUS.
3. Presione el botón **ENTER** del panel delantero.
4. Pulse el botón **◀** o **▶** del panel delantero para seleccionar la categoría deseada.
5. Después de seleccionar la categoría, pulse el botón de cursor **▲** o **▼** para seleccionar el canal deseado de la categoría.
6. Puede volver al modo normal pulsando el botón **ENTER** durante el modo de búsqueda por categorías.

(Con el mando a distancia)

1. Para seleccionar el sintonizador, pulse el botón **TUNE** del mando a distancia dos veces en dos segundos.
2. Pulse el botón **BAND** para seleccionar la banda SIRIUS.
3. Pulse el botón **CAT +** o **-**.
4. Después de seleccionar la categoría, pulse el botón de cursor **▲** o **▼** para seleccionar el canal deseado de la categoría.
5. Puede volver al modo normal pulsando el botón **ENTER** durante el modo de búsqueda por categorías.

Nota

- La búsqueda por categorías termina automáticamente unos 10 segundos después de la última operación

FUNCIONAMIENTO AVANZADO

ACTIVACIÓN DIRECTA DE CANAL

Puede seleccionar el canal deseado pulsando directamente las teclas numéricas del mando a distancia.

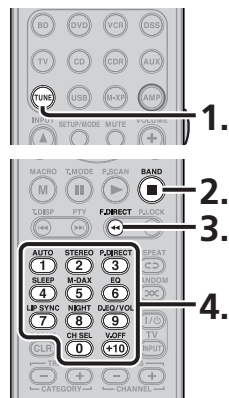

1. Para seleccionar el sintonizador, pulse el botón **TUNE** del mando a distancia dos veces en dos segundos.
2. Pulse el botón **BAND** para seleccionar la banda SIRIUS.
3. Pulse el botón **F.DIRECT**. "SR ---" aparecerá en pantalla.
4. Introduzca el número de tres dígitos de su canal deseado con el teclado **numérico** del mando a distancia.
5. El canal deseado se sintonizará automáticamente.

Nota

• Si no se produce ninguna entrada en el teclado numérico durante cinco segundos, la entrada se cancela para volver a la pantalla original.

Notas

- "UPDATING" aparece en pantalla mientras se actualiza el mapa de canales.
- "SUB UPDT" aparece en pantalla mientras se actualiza la suscripción.
- Cuando el canal seleccionado no está disponible, aparece en pantalla "INVALID".

MEMORIA DE PRESINTONÍAS

Puede almacenar el canal deseado en la memoria de presintonías. (Puede presintonizar 50 canales de SIRIUS Satellite Radio además de las emisoras FM/AM).

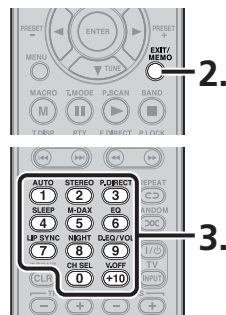
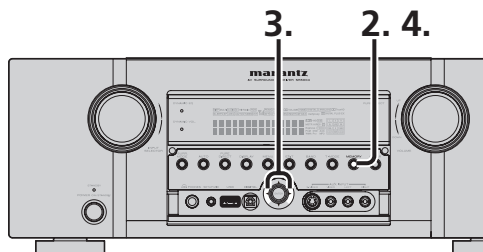

(Con la unidad)

1. Sintonice el canal deseado.
 2. Pulse el botón **MEMORY** del panel delantero. "- -" (número de presintonía) empieza a parpadear en la pantalla.
- - S R 0 4 0
3. Seleccione el número de presintonía pulsando los botones de cursor ◀ ó ▶, mientras todavía está parpadeando (unos cinco segundos).
- 0 1 S R 0 4 0
4. Pulse de nuevo el botón **MEMORY** para entrar. La pantalla deja de parpadear. El canal ha quedado almacenado en la posición de memoria de presintonización especificada.

(Con el mando a distancia)

1. Sintonice el canal deseado.
2. Pulse el botón **MEMO** del mando a distancia. "- -" (número de presintonía) empieza a parpadear en la pantalla.
3. Introduzca el número de presintonía deseado presionando los botones numéricos.

Nota

• Cuando introduzca un sólo dígito (por ejemplo el 2), debe introducir "02" o simplemente "2" y esperar unos segundos.

COMPROBACIÓN DEL CANAL PRESINTONIZADO DE SIRIUS

El canal presintonizado puede comprobarse en la pantalla de información.

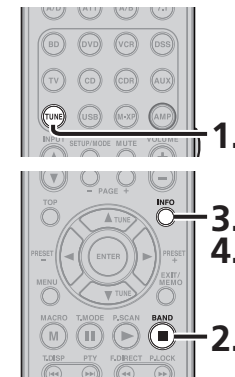

(Con el mando a distancia)

1. Para seleccionar el sintonizador, pulse el botón **TUNE** del mando a distancia dos veces en dos segundos.
2. Pulse el botón **BAND** para seleccionar la banda SIRIUS.
3. Pulse el botón **INFO** para ver en la pantalla de información una lista de canales presintonizados en el sintonizador.
4. Si hay 10 o más canales presintonizados, pulse de nuevo el botón **INFO**.

SIRIUS PRESET LIST									
NO.	1	SR010	XXXXXXXXXX						
NO.	2	SR011	XXXXXXXXXX						
NO.	3	SR015	XXXXXXXXXX						
NO.	4	SR022	XXXXXXXXXX						
NO.	5	SR125	XXXXXXXXXX						

Nota

• La indicación de canal presintonizado desaparece en unos 5 segundos.

EXPLORACIÓN DE PRESINTONÍAS

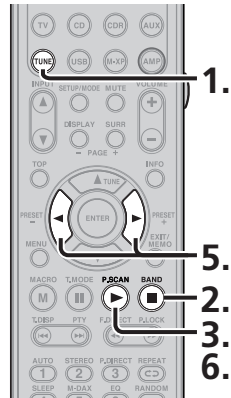

1. Pulse el botón **TUNE** dos veces en dos segundos del mando a distancia.
2. Pulse el botón **BAND** para seleccionar la banda SIRIUS.
3. Presione el botón **P.SCAN** del mando a distancia.
4. Los canales presintonizados se activan por orden (N° 1 → N° 2 → etc.) durante unos 10 segundos cada una. El tiempo cambia según la condición recibida. No se omitirá ningún número de presintonía almacenada.
5. Si se pulsa el botón de cursor ► durante la preexploración, la exploración se acelera. Además, si se pulsa el botón de cursor ◀, se vuelve al anterior canal presintonizado.
6. Cuando se reciba el canal presintonizado deseado, cancele la operación de exploración de presintonías, pulsando el botón **P.SCAN**.

BORRADO DE LAS EMISORAS PRESINTONIZADAS ALMACENADAS

Puede eliminar de la memoria las emisoras presintonizadas mediante el procedimiento siguiente:

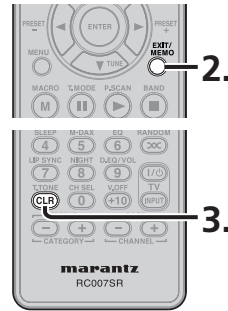
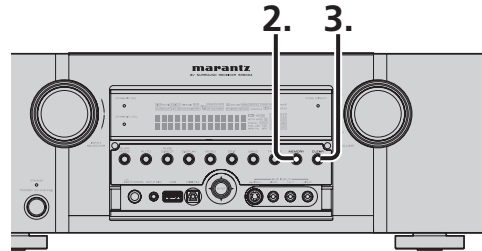

1. Recupere el número de presintonía que desea borrar con el método descrito en "PRESET SEARCH MODE".
2. Pulse el botón **MEMORY** del panel delantero o el botón **MEMO** del mando a distancia.
3. El número de la presintonía almacenada parpadea en la pantalla durante cinco segundos. Mientras parpadea, pulse el botón **CLEAR** en el panel delantero o el botón **CLR** del mando a distancia.
4. Aparece en pantalla "xx CLEAR" para indicar que el número de presintonía especificado ha sido borrado.

Nota

- Para borrar todos los canales presintonizados almacenados, mantenga pulsados los botones **T.MODE** y **ENTER** durante dos segundos.

CONTROL PARENTAL

Esta función se utiliza para bloquear los canales que no desee recibir.

ACTIVACIÓN/DESACTIVACIÓN DEL CONTROL PARENTAL

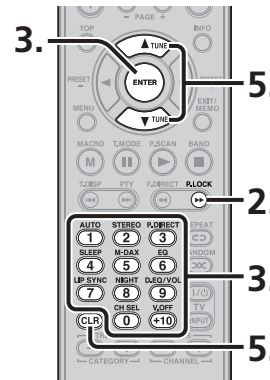
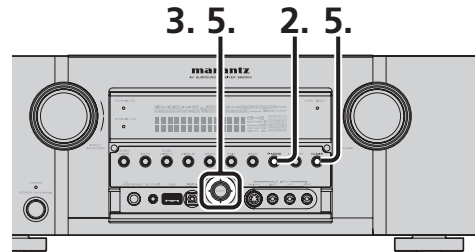

1. Sintonice el canal en el que desea activar el control parental.
2. Pulse el botón **T.MODE** de la unidad principal o el botón **P.LOCK** del mando a distancia.
3. Cuando aparezca [PASSWORD ****], utilice los botones de cursor de la unidad principal o del mando a distancia, o los botones numéricos del mando a distancia, para introducir una contraseña (4 dígitos), y a continuación pulse el botón **ENTER** de la unidad principal o del mando a distancia.

P A S S W O R D * * * *

FUNCIONAMIENTO AVANZADO

Nota

La contraseña predeterminada en fábrica es 9999.

P A S W O R D O K !

S R O O 1 2 3 4 5 6 7 8 9 a b c d e f g

4. Cuando se introduce la contraseña correcta, aparece [PASSWORD OK!] y la pantalla parpadea con "✓" o "•".
5. Active o desactive el control parental mediante los botones de cursor ▲/▼ de la unidad principal o del mando a distancia, y a continuación confirme el ajuste mediante el botón **ENTER** de la unidad principal o del mando a distancia.
"✓" Estado de bloqueo
"•" Desbloqueo

Puede desbloquear todos los canales bloqueados en este momento pulsando el botón **CLEAR** de la unidad principal o el botón **CLR** del mando a distancia durante 5 segundos. Cuando aparezca en pantalla "ALL UNLOCK?", pulse el botón **ENTER** de la unidad principal o del mando a distancia. Aparece en pantalla "UNLOCKING.." y todos los canales bloqueados se desbloquean.

Notas

- Si por error introduce una contraseña errónea, se le pedirá que introduzca de nuevo la contraseña.
- Puede salir del modo de control parental mediante el botón **EXIT** de la unidad principal o el botón **CLR** del mando a distancia.
- No saldrá ningún sonido cuando se sintonice un canal bloqueado.
- Aunque el control parental puede ajustarse para más de un canal, todos los canales compartirán la misma contraseña.
- No se puede aplicar el control parental para el Canal 0.

FUNCIONAMIENTO AVANZADO

PARA ESCUCHAR TEMPORALMENTE UN CANAL BLOQUEADO

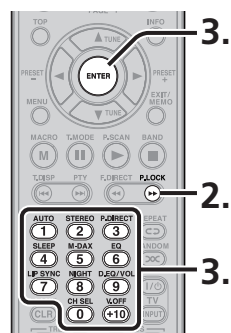
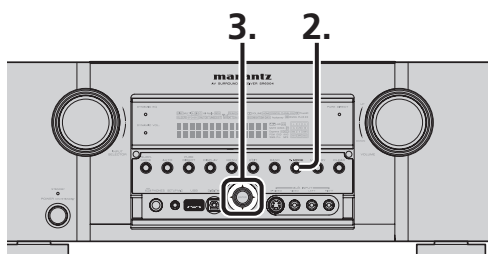

1. Sintonice el canal bloqueado que desea escuchar.
2. Pulse el botón **T.MODE** de la unidad principal o el botón **P.LOCK** del mando a distancia.
3. Cuando aparezca [PASSWORD ****], utilice los botones de cursor de la unidad principal o del mando a distancia, o los botones numéricos del mando a distancia, para introducir una contraseña (4 dígitos), y a continuación pulse el botón **ENTER** de la unidad principal o del mando a distancia.
4. Cuando se introduce la contraseña correcta, aparece [PASSWORD OK!] y podrá escuchar temporalmente el canal.

Nota

- Puede cancelar temporalmente la escucha presionando el botón **EXIT** de la unidad principal o el botón **CLR** del mando a distancia.
- Dado que el propósito es escuchar temporalmente un canal bloqueado, el estado de bloqueo se reactiva si se cambia de canal, se cambia de función, se apaga/enciende la unidad o se realiza cualquier otra operación similar. Si desea desactivar el estado de bloqueo, consulte "Setting/Releasing Parental Lock."

CAMBIO DE CONTRASEÑA

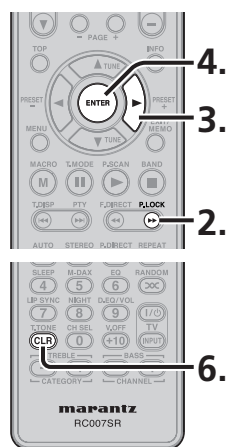
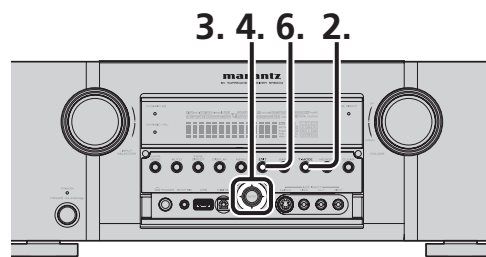

1. Ajuste para recibir SIRIUS Satellite Radio.
2. Pulse el botón **T.MODE** de la unidad principal o el botón **P.LOCK** del mando a distancia.
3. Cuando aparezca [PASSWORD ****], utilice los botones de cursor de la unidad principal o del mando a distancia, o los botones numéricos del mando a distancia, para introducir una contraseña (4 dígitos), y a continuación, con el cursor situado a la derecha, pulse el botón **▶** de la unidad principal o del mando a distancia.

P A S W O R D 9 9 9 9

N E W W O R D _ _ _ _

4. Cuando aparezca en pantalla [NEW WORD ____], introduzca una nueva contraseña y a continuación pulse el botón **ENTER** de la unidad principal o del mando a distancia.
5. Cuando aparezca [WORD CHANGED], la contraseña se habrá cambiado.
6. Pulse el botón **EXIT** de la unidad principal o el botón **CLR** del mando a distancia.

W O R D C H A N G E D

Nota

Si la unidad se reinicia, la contraseña se reiniciará en 9999. (Véase la página 82)

FUNCIONAMIENTO USB (SÓLO SR6004)

La unidad incluye un terminal de conexión USB, que permite utilizar cualquier dispositivo USB compatible con la norma USB Mass Storage Class.

Para más detalles sobre los sistemas de archivo y los archivos de música del dispositivo USB compatibles con la unidad, consulte la página 64.

PREPARATIVOS PARA FUNCIONAMIENTO USB

(Con la unidad)

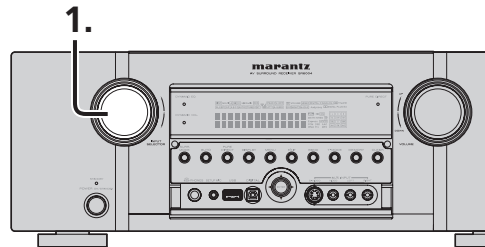

1. Para seleccionar USB, gire el mando INPUT SELECTOR del panel delantero.

(Con el mando a distancia)

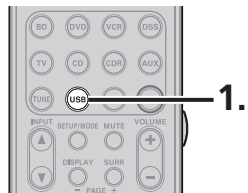

1. Pulse el botón USB dos veces seguidas.
2. Se muestra la pantalla del menú principal.

LO QUE APARECE EN LA PANTALLA FLUORESCENTE



- 1 **Visualización de función:**
Muestra los nombres de las funciones.
- 2 **Visualización de estado:**
Muestra los estados de la función USB. También se muestran los mensajes de error. (Consulte la página 63)

LO QUE APARECE EN LA PANTALLA DEL MONITOR (MENÚ PRINCIPAL)

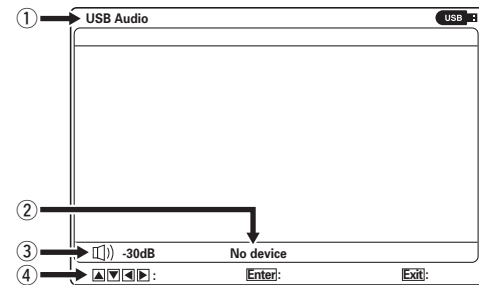

- 1 **Visualización de función:**
Muestra los nombres de las funciones.
- 2 **Visualización de estado:**
Muestra los estados de la función USB. (Consulte la página 58)
- 3 **Visualización de volumen:**
Muestra el nivel de volumen.
- 4 **Visualización de orientaciones:**
Muestra descripciones de las teclas de función.

Notas

- Los caracteres que pueden mostrarse en la pantalla frontal de la unidad y en las pantallas del monitor son caracteres ASCII y algunos caracteres latinos. Los caracteres que no pueden mostrarse se convierten en asteriscos (“*”) y son mostrados como tales. No obstante, con determinada información de música o con determinados nombres de archivo, los caracteres no pueden visualizarse correctamente.
- Si no se realiza ninguna operación durante 10 minutos o más, aparece el salvapantallas en la pantalla.
- El salvapantallas puede activarse o desactivarse manteniendo pulsado ENTER (en la unidad o en el mando a distancia) durante tres segundos en la pantalla del menú principal.

UNIDAD

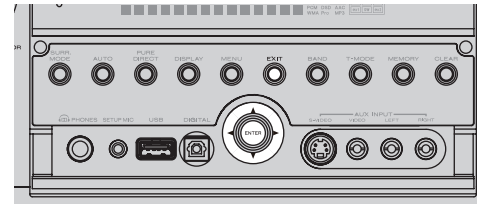

MANDO A DISTANCIA

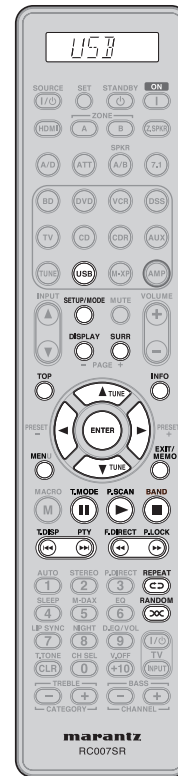

	Funcionamiento USB
▲/▼ (Mando a distancia, unidad principal)	Mueve el cursor
▶ (Mando a distancia, unidad principal)	Baja a la carpeta de nivel inferior
◀ (Mando a distancia, unidad principal)	Sube a la carpeta de nivel superior
ENTER (Mando a distancia, unidad principal)	Se mueve a la carpeta seleccionada cuando el cursor se coloca sobre la carpeta. Reproduce el archivo seleccionado cuando el cursor se coloca sobre el archivo.
EXIT (Mando a distancia, unidad principal)	Se detiene
■ (PARADA) (Mando a distancia)	Se detiene
TOP (Mando a distancia)	Se mueve a la carpeta situada en el nivel más alto, nivel jerárquico superior
PAGE+/- (Mando a distancia)	(+) Se mueve a la página siguiente (-) Se mueve a la página anterior
▶ (REPRODUCCIÓN) (Mando a distancia)	Reproduce
II (PAUSA) (Mando a distancia)	Se pone en pausa/Desactiva la pausa
⏪ / ⏩ (SALTO) (Mando a distancia)	⏩ Reproduce el archivo siguiente (⏪) Reproduce el archivo anterior (Se mueve al principio del archivo si éste se ha reproducido durante menos de un segundo desde el principio del archivo)
⏪ / ⏩ (BÚSQUEDA) (Mando a distancia)	⏩ Inicia el avance rápido (⏪) Inicia el retroceso rápido (La velocidad puede cambiar cada vez que se pulsa este botón.)
INFO (Mando a distancia)	Cambia entre la pantalla de lista y la pantalla de estado
REPEAT (Mando a distancia)	Repite
RANDOM (Mando a distancia)	Realiza la reproducción aleatoria
MENU (Mando a distancia)	-
SETUP/MODE (Mando a distancia)	-

- Cuando realice operaciones con el mando a distancia, pulse el botón USB una vez para cambiar el mando a distancia al modo USB.

NOMBRES Y FUNCIONES
 CONEXIONES BÁSICAS
 FUNCIONAMIENTO BÁSICO
 CONEXIONES AVANZADAS
 CONFIGURACIÓN
 FUNCIONAMIENTO AVANZADO
 SOLUCIÓN DE PROBLEMAS
 OTROS

FUNCIONAMIENTO AVANZADO

CONEXIÓN DE DISPOSITIVOS USB

1. Conecte el dispositivo USB que contiene los archivos de música al conector USB del panel delantero de la unidad.

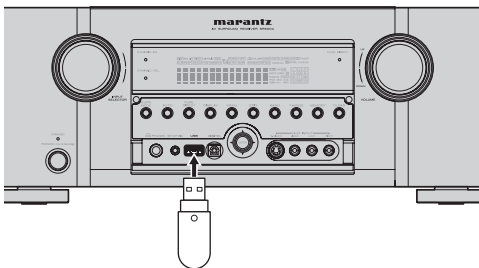

2. Las carpetas y los archivos de música contenidos en el dispositivo USB se muestran en forma de lista.

LO QUE APARECE EN LA PANTALLA FLUORESCENTE



- 1 **Visualización de función/nombre de carpeta principal:**
Muestra los nombres de las funciones y las carpetas principales.
- 2 **Información de cursor:**
Muestra el archivo y la carpeta actualmente seleccionados.

LO QUE APARECE EN LA PANTALLA DEL MONITOR (LISTA DE ARCHIVOS)

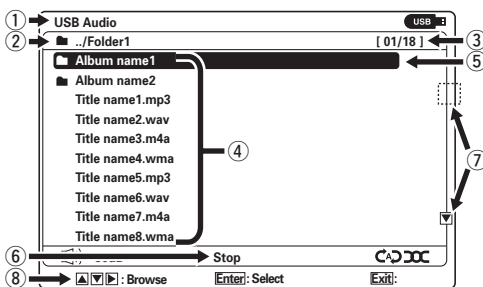

- 1 **Visualización de función:**
Muestra los nombres de las funciones.
- 2 **Nombre de carpeta principal:**
Muestra el nombre de la carpeta principal actualmente seleccionada y mostrada.
- 3 **Número de lista/número total:**
Muestra el número de lista en la posición del cursor y el número total de archivos y subcarpetas.
- 4 **Subcarpetas, lista de archivos:**
Muestra las subcarpetas y archivos en el orden en el que fueron almacenados en el dispositivo de almacenamiento. Cuando archivos y carpetas están mezclados, las carpetas se muestran primero.
- 5 **Cursor de selección:**
Selecciona archivos y carpetas.
- 6 **Estado de reproducción:**
Muestra el estado de reproducción del archivo que se está reproduciendo.
- 7 **Indicador de página:**
Aparece cuando es posible desplazarse arriba y abajo por las páginas incluidas en la lista.
- 8 **Visualización de orientaciones:**
Muestra descripciones de los botones de función.

VISUALIZACIONES DE ICONOS

- : Carpetas (carpetas principales, subcarpetas)
- 🎵 : Archivos en reproducción

Nota

Quando se reproduzca un archivo de audio de menos de 5 segundos de duración, es posible que la unidad no lo reproduzca correctamente o que no visualice su información de música correctamente.

REPRODUCCIÓN DE ARCHIVOS EN EL DISPOSITIVO USB

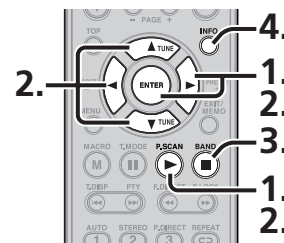

1. Seleccione las pistas que desea reproducir y pulse el botón **ENTER** o **▶** (PLAY).
2. Aparece la pantalla de visualización de estado y las pistas se reproducen según el orden de la lista de archivos.
3. Para reproducir otro archivo durante la reproducción de un archivo, pulse el botón **◀** y se mostrará la lista de archivos. Utilice los botones **▲/▼** para mover el icono hasta la pista deseada, y pulse el botón **ENTER** o **▶** (PLAY).
4. Para interrumpir la reproducción, pulse el botón **■**.
5. Para volver a la pantalla de estado cuando se visualiza la pantalla de lista, pulse el botón **INFO**.

LO QUE APARECE EN LA PANTALLA FLUORESCENTE



- 1 **Visualización de función/nombre de artista:**
Visualiza el nombre de función y el nombre de artista. Si no hay ningún nombre de artista, aparece en pantalla "Unknown Artist" (artista desconocido).
- 2 **Estado/título en reproducción:**
Muestra el estado y el título en reproducción. Si el título es desconocido, se muestra el nombre de archivo sin su extensión.

LO QUE APARECE EN LA PANTALLA DEL MONITOR (ESTADOS)

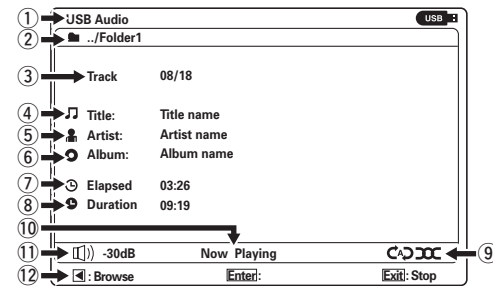

- 1 **Visualización de función:**
Muestra los nombres de la función.
- 2 **Nombre de carpeta principal:**
Muestra el nombre de la carpeta principal actualmente seleccionada y mostrada.
- 3 **Número de archivo actual/número total de archivos:**
Muestra el número del archivo actualmente en reproducción y el número total de archivos contenidos en la carpeta principal.
- 4 **Visualización de título:**
Muestra el título del archivo que se está reproduciendo. Se muestra el nombre de archivo si no hay información de etiqueta.
- 5 **Visualización de nombre de artista:**
Muestra el nombre del artista del archivo en reproducción. Aparece "UNKNOWN" (Desconocido) si no hay ningún nombre de artista.
- 6 **Visualización de nombre de álbum:**
Muestra el nombre del álbum que contiene el archivo en reproducción. Aparece "UNKNOWN" (Desconocido) si no hay ningún nombre de álbum.
- 7 **Tiempo transcurrido:**
Muestra el tiempo de reproducción transcurrido del archivo.
- 8 **Duración:**
Muestra el tiempo total de reproducción del archivo.
- 9 **Estados de repetición/aleatorio:**
Muestra los estados de repetición y aleatorio. No se muestran cuando los ajustes están desactivados (OFF).
- 10 **Estado de reproducción:**
Muestra el estado de reproducción del archivo actualmente seleccionado.

NOMBRES Y FUNCIONES / CONEXIONES BÁSICAS / FUNCIONAMIENTO BÁSICO / CONEXIONES AVANZADAS / CONFIGURACIÓN / FUNCIONAMIENTO AVANZADO / SOLUCIÓN DE PROBLEMAS / OTROS

- 11 **Visualización de volumen:**
Muestra el nivel de volumen.
- 12 **Visualización de orientaciones:**
Muestra descripciones de los botones de función.

VISUALIZACIONES DE ICONOS

En la pantalla se visualizan los siguientes iconos:

- : Carpeta (carpeta principal)
- : Archivo
- : Artista
- : Álbum
- : Tiempo transcurrido
- : Duración
- : Repetición de todos los archivos
- : Repetición de archivo de carpeta
- : Repetición de un archivo
- : Reproducción aleatoria

PARA ESCUCHAR ARCHIVOS VARIAS VECES (REPRODUCCIÓN DE REPETICIÓN)

Las pistas contenidas en el dispositivo USB pueden reproducirse en el modo de repetición de una pista (un archivo), modo de repetición de carpeta/archivo o modo de repetición de todas las pistas (todos los archivos).



Cada vez que se pulsa el botón **REPEAT** del mando a distancia, se seleccionan los modos en el orden siguiente.

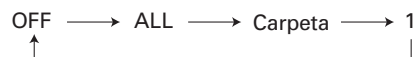

Nota

Cuando reproduzca archivos en el modo de repetición de archivo de carpeta, los archivos contenidos en la carpeta principal seleccionada se reproducirán repetidamente. (La reproducción no incluye los archivos de las subcarpetas).

REPRODUCCIÓN DE PISTAS ALEATORIA (REPRODUCCIÓN ALEATORIA)

Los archivos contenidos en el dispositivo USB pueden reproducirse aleatoriamente.



Cada vez que se pulsa el botón **RANDOM** del mando a distancia, la reproducción aleatoria pasa de ON a OFF o viceversa.

Los límites de la reproducción aleatoria pueden variar según el ajuste de la reproducción de repetición.

Repetición desactivada :

Todos los archivos de audio contenidos en el dispositivo USB se reproducen aleatoriamente.

Repetición activada :

Los archivos incluidos en los límites de reproducción de los ajustes de repetición se reproducen varias veces aleatoriamente.

La reproducción aleatoria comienza cuando se pulsa el botón **▶** cuando se ha seleccionado "ON".

REPRODUCCIÓN DE PARTES CONCRETAS (BÚSQUEDA)

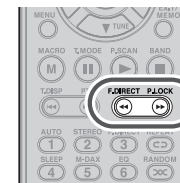

La búsqueda se inicia cuando el botón **◀◀** o **▶▶** del mando a distancia se pulsa durante la reproducción. La velocidad de búsqueda puede cambiarse entonces pulsando el botón **◀◀** o **▶▶** del mando a distancia.

• Búsqueda + / Búsqueda -

Cada vez que se pulsa el botón **▶▶** (Búsqueda +) o **◀◀** (Búsqueda -), cambia un valor de la velocidad en el orden siguiente:

BÚSQUEDA 1 + → BÚSQUEDA 2 + → BÚSQUEDA 3 + → REPRODUCCIÓN → BÚSQUEDA 1 + → BÚSQUEDA 1 - → BÚSQUEDA 2 - → BÚSQUEDA 3 - → REPRODUCCIÓN → BÚSQUEDA 1 + →

Modo de búsqueda	Lo que aparece en la pantalla del monitor	Operaciones que aparecen en la pantalla fluorescente	Movimiento
BÚSQUEDA 1 +/-	(+) 1 Search +	(+) 1 ▶▶	Avance rápido a velocidad normal x2
	(-) 1 Search -	(-) 1 ◀◀	Retroceso rápido a velocidad normal x2
BÚSQUEDA 2 +/-	(+) 2 Search +	(+) 2 ▶▶	Avance rápido a velocidad normal x4
	(-) 2 Search -	(-) 2 ◀◀	Retroceso rápido a velocidad normal x4
BÚSQUEDA 3 +/-	(+) 3 Search +	(+) 3 ▶▶	Avance rápido a velocidad normal x10
	(-) 3 Search -	(-) 3 ◀◀	Retroceso rápido a velocidad normal x10

FUNCIONAMIENTO AVANZADO

FUNCIONAMIENTO iPod (SÓLO SR6004)

Cuando se conecta a la unidad un iPod (de quinta generación o posterior), un iPod Nano, un iPod Classic, un iPod Touch o un iPhone, el sonido del iPod se transmite digitalmente (mediante codificación de modulación de código de impulsos lineales, LPCM) y puede reproducirse con una calidad de sonido mayor.

Para más detalles sobre los tipos de archivos de música y dispositivos iPod/iPhone compatibles, consulte la página 64.

PREPARATIVOS PARA FUNCIONAMIENTO iPod

(Con la unidad)

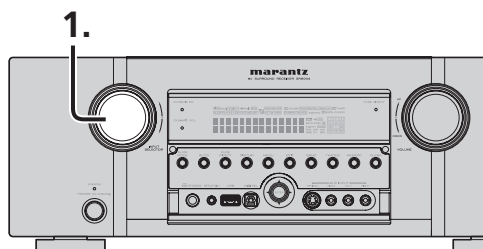

1. Para seleccionar USB, gire el mando INPUT SELECTOR del panel delantero.

(Con el mando a distancia)

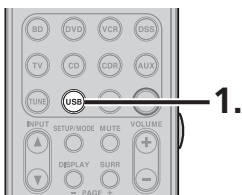

1. Pulse el botón USB dos veces seguidas.
2. Se muestra la pantalla del menú principal.

LO QUE APARECE EN LA PANTALLA FLUORESCENTE



- 1 **Visualización de función:**
Muestra los nombres de las funciones.
- 2 **Visualización de estado:**
Muestra los estados de la función USB. También se muestran los mensajes de error. (Consulte la página 61)

LO QUE APARECE EN LA PANTALLA DEL MONITOR (MENÚ PRINCIPAL)

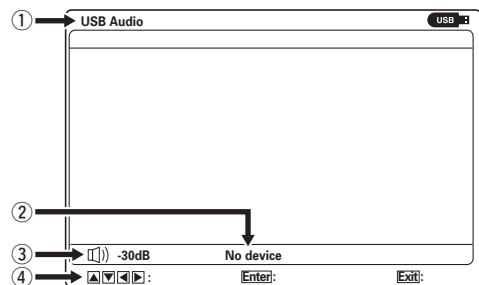

- 1 **Visualización de función:**
Muestra los nombres de las funciones.
- 2 **Visualización de estado:**
Muestra los estados de la función USB. (Consulte la página 61)
- 3 **Visualización de volumen:**
Muestra el nivel de volumen.
- 4 **Visualización de orientaciones:**
Muestra descripciones de las teclas de función.

Notas

- Los caracteres que pueden mostrarse en la pantalla frontal de la unidad y en las pantallas del monitor son caracteres ASCII y algunos caracteres latinos. Los caracteres que no pueden mostrarse se convierten en asteriscos ("*") y son mostrados como tales. No obstante, con determinada información de música o con determinados nombres de archivo, los caracteres no pueden visualizarse correctamente.
- Si no se realiza ninguna operación durante 10 minutos o más, aparece el salvapantallas en la pantalla.
- El salvapantallas puede activarse o desactivarse manteniendo pulsado ENTER (en la unidad o en el mando a distancia) durante tres segundos en la pantalla del menú principal.

UNIDAD

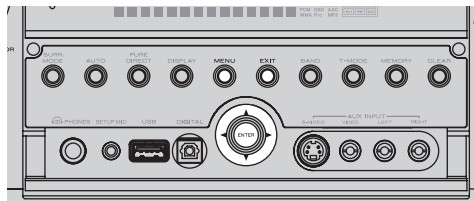

MANDO A DISTANCIA

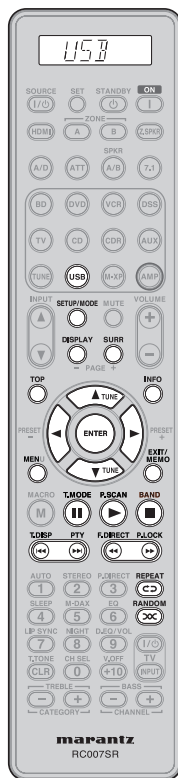

	Funcionamiento con iPod
▲/▼ (Mando a distancia, unidad principal)	Mueve el cursor
▶ (Mando a distancia, unidad principal)	Baja al elemento de nivel inferior
◀ (Mando a distancia, unidad principal)	Sube al elemento de nivel superior
ENTER (Mando a distancia, unidad principal)	Se mueve al elemento seleccionado cuando el cursor se coloca sobre el elemento. Reproduce la pista seleccionada cuando el cursor se coloca sobre la pista
EXIT (Mando a distancia, unidad principal)	Se detiene
■ (PARADA) (Mando a distancia)	Se detiene
TOP (Mando a distancia)	Se mueve al nivel más alto
PAGE+/- (Mando a distancia)	(+) Se mueve a la página siguiente (-) Se mueve a la página anterior
▶ (REPRODUCCIÓN) (Mando a distancia)	Reproduce
II (PAUSA) (Mando a distancia)	Se pone en pausa
◀◀ / ▶▶ (SALTO) (Mando a distancia)	▶▶ Reproduce la pista siguiente ◀◀ Reproduce la pista anterior
◀◀ / ▶▶ (BÚSQUEDA) (Mando a distancia)	▶▶ Inicia el avance rápido ◀◀ Inicia el retroceso rápido (Cuando se mantiene pulsado el botón correspondiente)
INFO (Mando a distancia)	En modo remoto: Cambia entre la pantalla de lista y la pantalla de estado En modo directo: Cambia entre la imagen procedente de AUX y la pantalla de estado
REPEAT (Mando a distancia)	Repite
RANDOM (Mando a distancia)	Combinación aleatoria de los elementos
MENU (Mando a distancia)	Sube al elemento de nivel superior
SETUP/MODE (Mando a distancia)	Cambia entre modo directo y modo remoto

- Cuando realice operaciones con el mando a distancia, pulse el botón USB una vez para cambiar el mando a distancia al modo USB.

NOMBRES Y FUNCIONES
CONEXIONES BÁSICAS
CONEXIONES AVANZADAS
FUNCIONAMIENTO BÁSICO
CONEXIONES AVANZADAS
CONFIGURACIÓN
FUNCIONAMIENTO AVANZADO
SOLUCIÓN DE PROBLEMAS
OTROS

CONEXIÓN DEL iPod

La unidad tiene dos modos, modo directo y modo remoto, para funcionamiento con el iPod. Cuando se enciende la unidad, está configurada en modo directo.

1. Conecte el iPod al terminal USB del panel delantero de la unidad.

Cuando se detecta el iPod, la pantalla de función cambia de visualización para USB a visualización para iPod.

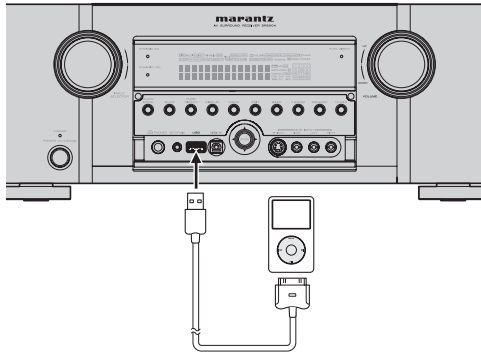

2. En el panel delantero de la unidad se visualiza la información de pista correspondiente a la pista en reproducción o en pausa.

Las imágenes del dispositivo de vídeo conectado al terminal VIDEO entre los terminales AUX INPUT del panel delantero pueden emitirse a un monitor. (sólo modo directo)

Notas

- Para más detalles sobre los modelos de iPod compatibles, consulte la página 64.
- El modo directo no es compatible con los iPod de quinta generación o los iPod Nano de primera generación. Cuando se conecta uno de estos iPod, aparece el mensaje "Press mode key". Pulse el botón MODE para cambiar al modo remoto, y utilice el iPod en este modo. (Para más detalles sobre el cambio de modo, consulte la página 66).
- Cuando se conecta un televisor mediante el terminal HDMI, pueden transcurrir unos momentos hasta que la pantalla cambie, después de haberse pulsado el botón INFO.
- Según los dispositivos de reproducción de vídeo conectados a los terminales AUX INPUT, el comienzo del contenido puede saltarse una vez comenzada la reproducción.

LO QUE APARECE EN LA PANTALLA FLUORESCENTE



- 1 **Visualización de función/nombre de artista:**
Muestra los nombres de la función y del artista.
- 2 **Estado/título en reproducción:**
Muestra el estado y el título en reproducción.

REPRODUCCIÓN DE PISTAS EN EL iPod (MODO DIRECTO)

En este modo, las operaciones se realizan mediante los controles del iPod.

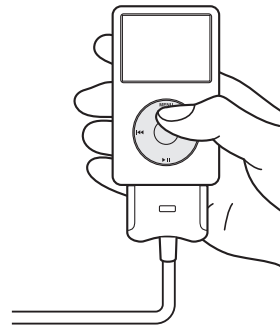

Las operaciones básicas del iPod pueden realizarse también mediante el mando a distancia de la unidad.

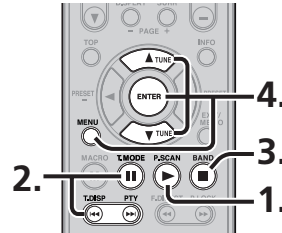

1. Para reproducir una pista, pulse el botón ► (Reproducción).
2. Para interrumpir temporalmente (pausa), pulse el botón II. Para pasar a la siguiente pista durante la reproducción, pulse el botón ►►; para pasar al comienzo de la pista durante la reproducción de dicha pista o para pasar a la pista anterior, pulse el botón ◀◀.
3. Para interrumpir la reproducción, pulse el botón ■.
4. Además de los botones arriba mencionados, pueden utilizarse los botones ▲/▼, ENTER y MENU.

CONSULTA DE LA PANTALLA DE ESTADO

En modo directo, las imágenes procedentes de AUX se emiten generalmente por el monitor, pero también se puede ver la información (pantalla de estado) de la pista en reproducción.

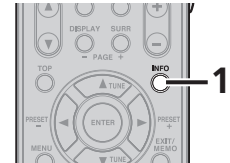

1. Cada vez que se pulsa el botón INFO, la visualización cambia entre la pantalla de estado y las imágenes procedentes de AUX.

LO QUE APARECE EN LA PANTALLA DEL MONITOR (ESTADOS)

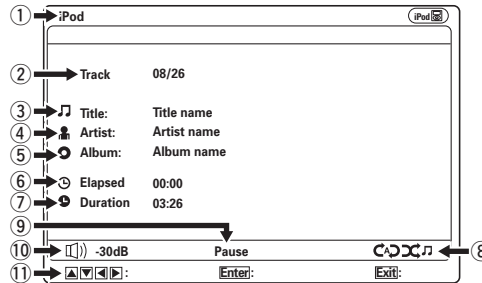

- 1 **Visualización de función:**
Muestra los nombres de la función.
- 2 **Número de pista actual/número total de pistas:**
Muestra el número de la pista actualmente en reproducción y el número total de pistas en el elemento actual.
- 3 **Visualización de título:**
Muestra el título de la pista en reproducción.
- 4 **Visualización de nombre de artista:**
Muestra el nombre del artista de la pista en reproducción. Aparece "Unknown Artist" (Artista desconocido) si no hay ningún nombre de artista.
- 5 **Visualización de nombre de álbum:**
Muestra el nombre del álbum de la pista en reproducción. Aparece "Unknown Album" (Álbum desconocido) si no hay ningún nombre de álbum.

- 6 **Tiempo transcurrido:**
Muestra el tiempo de reproducción transcurrido del archivo.
- 7 **Duración:**
Muestra el tiempo total de reproducción del archivo.
- 8 **Estados de repetición/combinación aleatoria:**
Muestra los estados de repetición y combinación aleatoria. No se muestran cuando los ajustes están desactivados (OFF).
- 9 **Estado de reproducción:**
Muestra el estado de reproducción del archivo actualmente seleccionado.
- 10 **Visualización de volumen:**
Muestra el nivel de volumen.
- 11 **Visualización de orientaciones:**
Muestra descripciones de los botones de función.

VISUALIZACIONES DE ICONOS

- 🎵 : Canción
- 👤 : Artista
- 📀 : Álbum
- 🕒 : Tiempo transcurrido
- ⌚ : Duración
- 🔄 : Repetición de todas las pistas
- 🔄 : Repetición de una pista
- 🎵 : Combinación aleatoria de pistas
- 📀 : Combinación aleatoria de álbumes

Nota

El icono de repetición/combinación aleatoria puede no mostrarse correctamente.

FUNCIONAMIENTO AVANZADO

REPRODUCCIÓN DE PISTAS EN EL iPod (MODO REMOTO)

Para seleccionar una pista viendo la pantalla del monitor, cambie a modo remoto. (Consulte la página 60). No será posible realizar operaciones con los controles del iPod mientras la unidad esté en modo remoto.

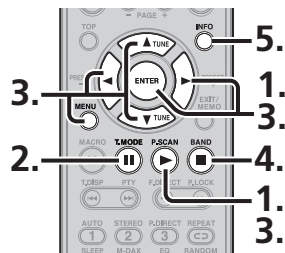

1. Seleccione la pista que desea reproducir y pulse el botón **ENTER** o el botón **▶** (REPRODUCCIÓN). Aparece la pantalla de estado y la pista comienza a reproducirse según el orden de títulos o de la lista.
2. Para interrumpir temporalmente (pausa), pulse el botón **II**.
3. Para reproducir otra pista en cualquier punto durante la reproducción, pulse el botón **MENU** o **◀** para mostrar los elementos. Utilice los botones **▲/▼** para desplazarse hasta la pista deseada, y pulse el botón **ENTER** o **▶**.
4. Para interrumpir la reproducción, pulse el botón **■**.
5. Para volver a la pantalla de estado cuando se visualiza la pantalla de lista, pulse el botón **INFO**.

LO QUE APARECE EN LA PANTALLA FLUORESCENTE



- 1 **Visualización de función/nombre del elemento un nivel superior:**
Muestra el nombre de función y el nombre del elemento un nivel superior.
- 2 **Información de cursor:**
Muestra los nombres de la pista y del elemento actualmente seleccionados.

LO QUE APARECE EN LA PANTALLA DEL MONITOR (LISTA DE ELEMENTOS)

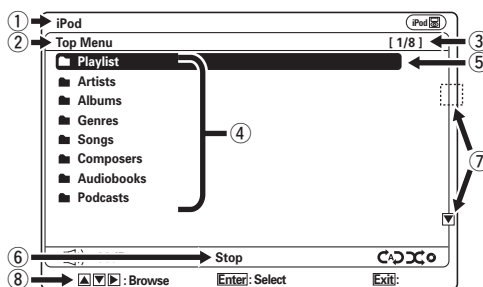

- 1 **Visualización de función:**
Muestra los nombres de las funciones.
- 2 **Nombre del elemento un nivel superior:**
Muestra el nombre del elemento un nivel superior.
- 3 **Número de lista/número total de elementos o pistas:**
Muestra el número de lista en la posición del cursor y el número total de elementos o pistas.
- 4 **Lista de elementos o pistas:**
Muestra la lista de elementos o pistas.
- 5 **Cursor de selección:**
Selecciona los elementos o pistas.
- 6 **Estado de reproducción:**
Muestra el estado de reproducción del archivo que se está reproduciendo.
- 7 **Indicador de página:**
Aparece cuando es posible desplazarse arriba y abajo por las páginas incluidas en la lista.
- 8 **Visualización de orientaciones:**
Muestra descripciones de los botones de función.

VISUALIZACIONES DE ICONOS

: Icono de elemento

PARA ESCUCHAR PISTAS VARIAS VECES (REPRODUCCIÓN DE REPETICIÓN)

Cambie el ajuste de reproducción de repetición del iPod.



Cada vez que se pulsa el botón **REPEAT** del mando a distancia, se seleccionan los modos en el orden siguiente.

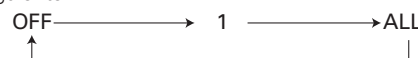

COMBINACIÓN ALEATORIA Y ESCUCHA DE LAS PISTAS (REPRODUCCIÓN ALEATORIA)

Cambie el ajuste de reproducción aleatoria del iPod.



Cada vez que se pulsa el botón **RANDOM** del mando a distancia, el ajuste cambia en el orden siguiente:

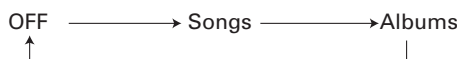

REPRODUCCIÓN DE PARTES CONCRETAS (BÚSQUEDA)



Se inicia una búsqueda cuando el botón **◀◀** o **▶▶** del mando a distancia se mantiene pulsado durante la reproducción.

CAMBIO DEL MODO DE FUNCIONAMIENTO DEL iPod.



1. Pulse el botón **SETUP/MODE**. El modo de funcionamiento del iPod cambia. (Modo directo ↔ Modo remoto)

El modo directo se restaura cuando el iPod se desconecta o cuando la unidad principal se apaga con el modo remoto establecido.

PANTALLA DEL MONITOR (MODO REMOTO)

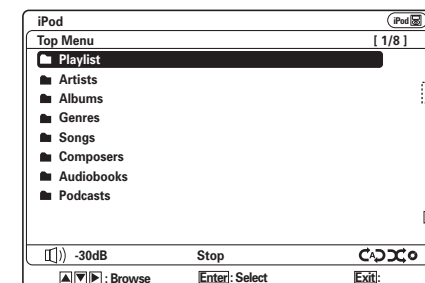

PANTALLA DEL MONITOR (MODO DIRECTO)

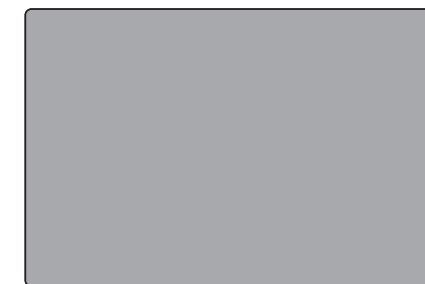

(AUX input - video)

En modo directo, las imágenes procedentes de AUX se emiten generalmente por el monitor.

NOMBRES Y FUNCIONES / CONEXIONES BÁSICAS / FUNCIONAMIENTO BÁSICO / CONEXIONES AVANZADAS / CONFIGURACIÓN / FUNCIONAMIENTO AVANZADO / SOLUCIÓN DE PROBLEMAS / OTROS

OTROS (USB / iPod)

VISUALIZACIONES DE ESTADO

Cuando cualquiera de las visualizaciones mostradas en el cuadro siguiente hayan aparecido en la pantalla fluorescente, significa que la unidad se encuentra en uno de los estados mencionados a continuación.

Lo que aparece en la pantalla fluorescente	Lo que aparece en la pantalla del monitor	Estado
N O D E V I C E	No device	El dispositivo USB o el iPod no se han conectado correctamente.
C H E C K D E V I C E	Check device	Se ha conectado un dispositivo irreconocible.
C H E C K F S	Check FS	Se ha conectado un dispositivo USB con un sistema de archivos incompatible.
! O V E R C U R R E N T !	!Over current!	Se ha activado la función de protección de exceso de corriente del conector USB de la unidad.
N O A U D I O F I L E	No audio file	Se ha conectado un dispositivo USB sin archivos de reproducción grabados.
C H E C K F I L E	Check file	La unidad ha intentado reproducir un archivo no reproducible.
P R E S S T O P K E Y	Press top key	Se ha producido un fallo en la lectura del archivo.
P R E S S M O D E K E Y	Press mode key	Se ha conectado un iPod que no funciona correctamente en el modo directo.
C H E C K i P o d	Check iPod	El iPod no puede detectarse correctamente.

DISPOSITIVOS COMPATIBLES (USB)

- No conecte un ordenador personal al conector USB de la unidad. No puede importarse música al conector USB de la unidad desde un ordenador personal.
- Puede no ser posible utilizar un dispositivo que haya sido enchufado a un lector de tarjetas USB.
- Según el dispositivo USB utilizado, puede tardar cierto tiempo en leer los datos.
- Según el dispositivo USB utilizado, puede no ser posible leer correctamente los datos o que la alimentación eléctrica no se reciba correctamente.
- Los usuarios deben tener en cuenta que no seremos responsables en modo alguno por ninguna pérdida o modificación de datos ni por ningún fallo de funcionamiento del dispositivo que se produzca durante el uso del dispositivo USB. Recomendamos hacer una copia de seguridad de cualquier dato almacenado en un dispositivo USB antes de utilizar dicho dispositivo en esta unidad.

Especificaciones	Compatibilidad con velocidad completa USB 2.0
Conexiones compatibles	Dispositivos compatibles con la norma USB Mass Storage Class (de almacenamiento masivo) – Dispositivos USB de memoria Flash (tamaños compatibles a partir de 256MB) – Discos duros con conexiones USB – Cuando un lector de audio portátil se utilice como dispositivo de memoria USB
Subclase	SCSI

SISTEMAS DE ARCHIVOS COMPATIBLES (USB)

- Cuando el dispositivo USB este particionado, la unidad podrá leer solamente la primera partición. Además, según la configuración de las particiones, puede no ser posible leer la partición correctamente.

Formatos	FAT16 / FAT32
Jerarquía	Niveles jerárquicos de carpetas cuyos archivos pueden reproducirse jerárquicamente: Máximo 8 niveles sin incluir la raíz
Partición	Zona básica inferior a 255 GBytes en la partición inicial.
Número máximo de carpetas	700
Número máximo de archivos	65535
Número máximo de caracteres de carpetas	64 bytes (nombres largos VFAT compatibles)
Número máximo de caracteres de archivos	64 bytes (nombres largos VFAT compatibles) Extensiones (.xxx) incluidas

FUNCIONAMIENTO AVANZADO

FORMATOS DE ARCHIVO REPRODUCIBLES (USB)

- Los archivos de audio con protección de copyright no pueden reproducirse con esta unidad.
- No pueden utilizarse listas de reproducción.
- Incluso aunque los archivos de música seleccionados estuvieran grabados en un formato aceptado por la unidad, puede no ser posible reproducirlos o puede oírse ruido.

Formatos compatibles	Extensión	Información de caracteres permitida	Formato	Límites permitidos	
MP3	mp3	ID3V1/ID3V2	MPEG-1 Layer-III	Frecuencia de muestreo	32 kHz – 48 kHz
				Velocidad de bits	32 kbps – 320 kbps (CBR/VBR)
	mp3	ID3V1/ID3V2	MPEG-2 LSF Layer-III	Frecuencia de muestreo	16 kHz – 24 kHz
				Velocidad de bits	8kbps – 160kbps (CBR/VBR)
WMA	wma	WMA Tag	Compatible con Microsoft Windows Media Audio 9.2	Frecuencia de muestreo	32 kHz – 48 kHz
				Velocidad de bits	8 kbps – 160 kbps (CBR) Máximo 384 kbps (VBR)
AAC	m4a	Encabezamiento AAC (información de contenido de iTunes)	MPEG-2/4 AAC LC	Frecuencia de muestreo	8 kHz – 48 kHz
				Velocidad de bits	8 kbps – 320 kbps (CBR/VBR)
WAV	wav	Ninguno	RIFF Waveform Audio Format	Frecuencia de muestreo	32 kHz – 48 kHz
				Número de bits	16 bits

ACERCA DE LA REPRODUCCIÓN CON EL iPod

- Modelos de iPod compatibles Made for
 - iPod touch (2nd generation)
 - iPod touch (1st generation)
 - iPod classic
 - iPod with video
 - iPod nano (4th generation)
 - iPod nano (3rd generation)
 - iPod nano (2nd generation)
 - iPod nano (1st generation)

Works with

- iPhone
- iPhone 3G

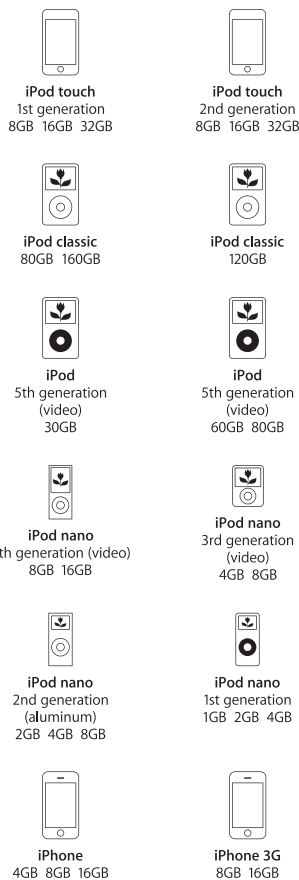

- Algunas operaciones pueden variar según el modelo de iPod.
- Si el software del iPod es antiguo, es posible que no funcione correctamente. Asegúrese de actualizar el software del iPod.
- El iPod es un dispositivo autorizado para la duplicación y reproducción privada de material no protegido por copyright o material cuya duplicación y reproducción estén legalmente autorizadas. La violación del copyright está prohibida legalmente.
- El ecualizador del iPod no puede utilizarse desde la unidad. Antes de conectar un iPod a esta unidad, se recomienda ajustar el ecualizador del iPod en "OFF".
- Se recomienda establecer el ajuste "Clicker" del iPod en "Off" o "Speaker".
- Debe tenerse en cuenta que no ofrecemos ninguna compensación si se producen problemas en los datos del iPod cuando se utilice esta unidad con un iPod.
- Cualquier archivo que pueda reproducirse en un iPod (AAC, MP3, Apple Lossless, WAV y AIFF) podrá reproducirse en esta unidad.

SISTEMA DE ZONAS

El modo de sistema de ZONE permite escuchar la misma fuente o fuentes diferentes en dos ZONE distintas de donde se encuentra instalada esta unidad.

Para utilizar el sistema de ZONAS, conecte el audio de los terminales de salida ZONE OUT A y B AUDIO a los amplificadores ZONE A y B .

Si un altavoz de canal envolvente trasero o altavoz C (consulte la página 21) no se utilizan en la ZONE donde está instalada esta unidad, el sistema de altavoces ZONE puede utilizarse con el amplificador para el canal envolvente trasero.

Esta unidad es compatible con funciones del sistema ZONE tales como selectores de fuente, salida de altavoces ZONE, temporizadores de autoapagado y mando a distancia.

La unidad mostrada en la ilustración es la SR6004.

REPRODUCCIÓN DE ZONA MEDIANTE LOS TERMINALES DE SALIDA DE ZONA

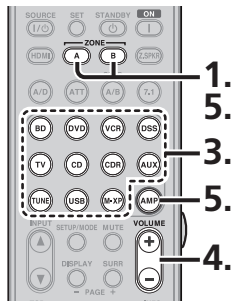
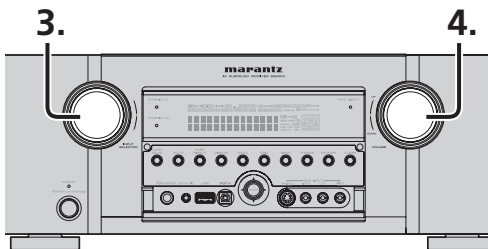

1. Pulse el botón **ZONE A** o **B** del mando a distancia.
2. Cuando el modo de configuración de ZONE está activado, se visualiza durante 10 segundos una de las pantallas siguientes.

* Se muestra cuando se ha seleccionado ZONE A

Z A D V D - 1 8 d B

* Se muestra cuando se ha seleccionado ZONE B

Z B D V D (D 2)

3. Seleccione la fuente de entrada mediante el mando **INPUT SELECTOR** de la unidad principal o mediante el botón de función del mando a distancia.
4. Ajuste el volumen de ZONE que se va a utilizar mediante el sistema ZONE favorito, bien girando el mando **VOLUME** de la unidad principal o bien pulsando los botones **VOLUME +/-** del mando a distancia.
5. Para cancelar esta función, pulse el botón **ZONE A** o **B** del mando a distancia (después de pulsar el botón **AMP** del mando a distancia). El indicador "MULTI" del panel delantero se apagará.

Notas

- En ZONA A, es imposible utilizar fuentes de entrada HDMI o digital (conexión óptica o coaxial). En ZONA B, es posible utilizar solamente fuentes de entrada digital (conexión óptica o coaxial).
- El temporizador de autoapagado, la salida monoaural y otras funciones pueden configurarse también mediante el menú principal (MAIN MENU). (Véase página 36)
- El volumen para la ZONE B no puede ajustarse en la unidad principal. Controle el volumen ajustándolo en el amplificador conectado a ZONE B OUT.
- Cuando no se esté utilizando la salida de vídeo en componentes en la ZONA principal, puede utilizarse para ZONA A en su lugar. Consulte la página 35. (Sólo SR6004)

REPRODUCCIÓN DE ZONA MEDIANTE LOS TERMINALES DE ZONA DE ALTAVOCES A

La unidad le permite conectar otro conjunto de amplificación de altavoces y colocarlos en una ZONE distinta o en una zona separada para escuchar música.

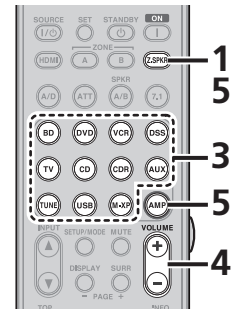
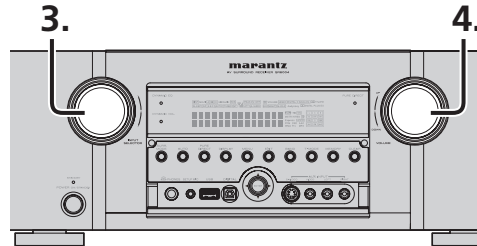

1. Pulse el botón **ZONE SPEAKER (Z.SPKR)** del mando a distancia.
2. Cuando el modo de configuración de altavoces de zona (ZONE SPEAKER) está activado, se visualiza durante 10 segundos una de las pantallas siguientes.

* Se muestra cuando se ha seleccionado ZONE SPEAKER A

Z S A D V D - 1 8 d B

3. Seleccione la fuente de entrada mediante el mando **INPUT SELECTOR** de la unidad principal o mediante el botón de función del mando a distancia.
4. Ajuste el volumen de ZONE que se va a utilizar mediante el sistema ZONE preferido, bien girando el mando **VOLUME** de la unidad principal o bien pulsando los botones **VOLUME +/-** del mando a distancia.

5. Para cancelar esta función, pulse el botón **Z.SPKR** del mando a distancia (después de pulsar el botón **AMP** del mando a distancia). El indicador "MULTI" del panel delantero se apagará.

Notas

- Las fuentes de entrada digital (conexión óptica y coaxial) no se pueden utilizar para el altavoz A de ZONA.
- El temporizador de autoapagado, la salida monoaural y otras funciones pueden configurarse también mediante el menú principal (MAIN MENU). (Véase página 36).

Notas para altavoz de ZONE

- El modo de altavoces ZONE puede configurarse solamente para ZONE A.
- La salida de ZONE SPEAKER puede utilizarse cuando el altavoz envolvente trasero = "None, Zone SPKR" en el menú de configuración de altavoces. (Véase CONFIGURACIÓN DE ALTAVOCES, página 31)
- Aparece el mensaje "Check! Height or Surround Back Speakers" ("Los altavoces envolventes traseros se están utilizando") al pulsar el botón **ZONE SPEAKER** cuando el altavoz envolvente trasero no se ha configurado en "None, Zone SPKR" en el menú de configuración de altavoces. (Véase CONFIGURACIÓN DE ALTAVOCES, página 31)
- El modo de altavoz de ZONE no puede utilizarse al mismo tiempo que el altavoz C. Cuando se conecte para uso de ZONE, ajuste en OFF el interruptor selector **SPEAKER C**, en el panel trasero.
- Cuando la unidad está en modo ZONE SPEAKER y se ha ajustado ZSP A como Surround Back or Front Height Speaker (altavoz trasero envolvente o frontal elevado, página 31), la función ZONE SPEAKER puede activarse automáticamente simplemente pulsado el botón **SOURCE**.

FUNCIONAMIENTO AVANZADO

FUNCIONAMIENTO DE CONTROL A DISTANCIA

CONTROL DE DISPOSITIVOS MARANTZ

1. Pulse el botón **SOURCE** deseado.
2. Pulse los botones de funcionamiento deseado para poner en marcha el componente seleccionado.
 - Para más detalles, consulte la guía del usuario de los componentes.
 - Es posible que no puedan utilizarse ciertos modelos.

CONTROL DE UN BD MARANTZ (MODO BD)

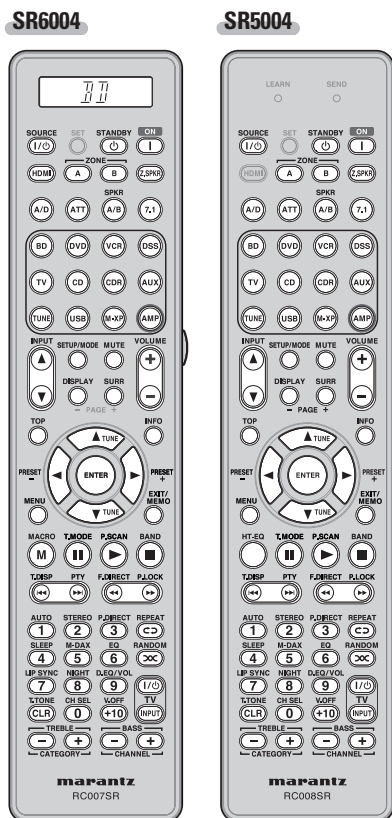

SOURCE ON/OFF	Enciende y apaga el lector de BD
POWER OFF	Enciende el lector de BD (*)
POWER ON	Apaga el lector de BD (*)
HDMI (sólo SR6004)	Función AMP activada
Z.SPKR	Función AMP activada
ZONE A/B	Función AMP activada
A/D	Función AMP activada
ATT	Función AMP activada
7.1	Función AMP activada
SPKR A/B	Función AMP activada
SOURCE	Función AMP activada
AMP	Función AMP activada
INPUT ▲ / ▼	Función AMP activada
SETUP	Activa el menú de configuración del lector BD (*)
DISPLAY	Función AMP activada
MUTE	Función AMP activada
SURR	Función AMP activada
VOLUME+/-	Función AMP activada
TOP	Activa el menú principal del disco (*)
INFO	Muestra la información del disco (*)
CURSOR	Mueve el cursor para configurar el modo de información en pantalla (OSD).
ENTER	Introduce la configuración
MENU	Activa el menú del disco
EXIT	Salte del MENÚ DE CONFIGURACIÓN (*)
MACRO (M) (sólo RC007SR)	Selecciona el modo MACRO
HT-EQ (sólo RC008SR)	Función AMP activada
PAUSE	PAUSA
PLAY	REPRODUCCIÓN
STOP	PARADA
PREVIOUS/NEXT	Salta a capítulo/pista siguiente o anterior
REWIND/FORWARD	Busca hacia adelante o atrás
0-9,+10	Introduce los números (*)
T.TONE(CLR)	Borra la información introducida (*)
REPEAT	Selecciona REPETICIÓN DE REPRODUCCIÓN (*)
RANDOM	Selecciona REPRODUCCIÓN ALEATORIA (*)
TV POWER	Enciende y apaga el televisor
TV INPUT	Selecciona la entrada de vídeo del televisor
TREBLE-/+	Función AMP activada
BASS-/+	Función AMP activada

(*)RC007SR y RC008SR no tienen la biblioteca de código PRESET para estas teclas.

CONTROL DE UN DVD MARANTZ (MODO DVD)

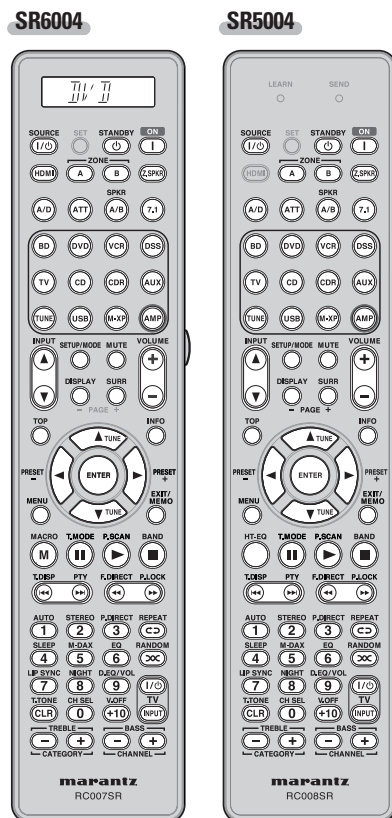

SOURCE ON/OFF	Enciende y apaga el lector de DVD
POWER OFF	Enciende el lector de DVD (*)
POWER ON	Apaga el lector de DVD (*)
HDMI (sólo SR6004)	Función AMP activada
Z.SPKR	Función AMP activada
ZONE A/B	Función AMP activada
A/D	Función AMP activada
ATT	Función AMP activada
7.1	Función AMP activada
SPKR A/B	Función AMP activada
SOURCE	Función AMP activada
AMP	Función AMP activada
INPUT ▲ / ▼	Función AMP activada
SETUP	Activa el menú de configuración del lector DVD (*)
DISPLAY	Función AMP activada
MUTE	Función AMP activada
SURR	Función AMP activada
VOLUME+/-	Función AMP activada
TOP	Activa el menú principal de DVD (*)
INFO	Muestra la información del disco (*)
CURSOR	Mueve el cursor para configurar el modo de información en pantalla (OSD).
ENTER	Introduce la configuración
MENU	Activa el menú de DVD
EXIT	Salte del MENÚ DE CONFIGURACIÓN (*)
MACRO (M) (sólo RC007SR)	Selecciona el modo MACRO
HT-EQ (sólo RC008SR)	Función AMP activada
PAUSE	PAUSA
PLAY	REPRODUCCIÓN
STOP	PARADA
PREVIOUS/NEXT	Salta a capítulo/pista siguiente o anterior
REWIND/FORWARD	Busca hacia adelante o atrás
0-9,+10	Introduce los números (*)
T.TONE(CLR)	Borra la información introducida (*)
REPEAT	Selecciona REPETICIÓN DE REPRODUCCIÓN (*)
RANDOM	Selecciona REPRODUCCIÓN ALEATORIA (*)
TV POWER	Enciende y apaga el televisor
TV INPUT	Selecciona la entrada de vídeo del televisor
TREBLE-/+	Función AMP activada
BASS-/+	Función AMP activada

(*)RC007SR y RC008SR no tienen la biblioteca de código PRESET para estas teclas.

NOMBRES Y FUNCIONES
CONEXIONES BÁSICAS
FUNCIONAMIENTO BÁSICO
CONEXIONES AVANZADAS
CONFIGURACIÓN
FUNCIONAMIENTO AVANZADO
SOLUCIÓN DE PROBLEMAS
OTROS

CONTROL DE UN DSS DE MARANTZ (MODO DSS)

SR6004

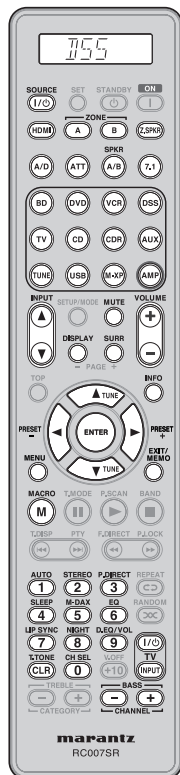

SR5004

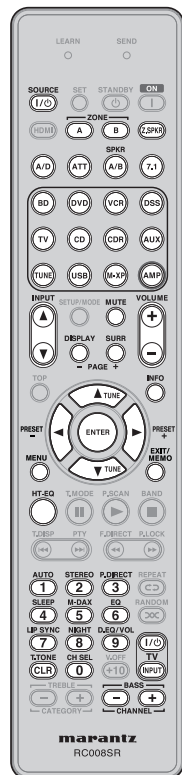

SOURCE ON/OFF	Enciende y apaga el sintonizador de emisión por satélite
HDMI (sólo SR6004)	Función AMP activada
Z.SPKR	Función AMP activada
ZONE A/B	Función AMP activada
A/D	Función AMP activada
ATT	Función AMP activada
7.1	Función AMP activada
SPKR A/B	Función AMP activada
SOURCE	Función AMP activada
AMP	Función AMP activada
INPUT ▲ / ▼	Función AMP activada
DISPLAY	Función AMP activada
MUTE	Función AMP activada
SURR	Función AMP activada
VOLUME +/-	Función AMP activada
INFO	Muestra la información del sintonizador de emisiones por satélite (*)
CORSOR	Mueve el cursor para configurar
ENTER	Introduce la configuración
MENU	Activa el menú
EXIT	Sale del MENÚ (*)
MACRO (M) (sólo RC007SR)	Selecciona el modo MACRO
HT-EQ (sólo RC008SR)	Función AMP activada
0-9	Introduce los números
T.TONE(CLR)	Borra la información introducida (*)
TV POWER	Enciende y apaga el televisor
TV INPUT	Selecciona la entrada de vídeo del televisor
BASS/CH	Selecciona canal de sintonizador de emisiones por satélite arriba o abajo

(*)RC007SR y RC008SR no tienen la biblioteca de código PRESET para estas teclas.

CONTROL DE UN CD DE MARANTZ (MODO CD)

SR6004

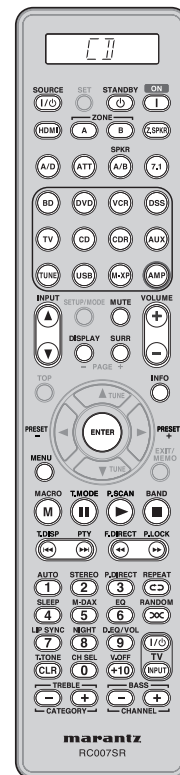

SR5004

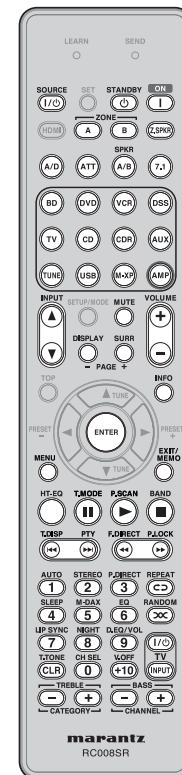

SOURCE ON/OFF	Enciende y apaga el lector de CD
POWER OFF	Enciende el lector de CD (*)
POWER ON	Apaga el lector de CD (*)
HDMI (sólo SR6004)	Función AMP activada
Z.SPKR	Función AMP activada
ZONE A/B	Función AMP activada
A/D	Función AMP activada
ATT	Función AMP activada
SPKR A/B	Función AMP activada
7.1	Función AMP activada
SOURCE	Función AMP activada
AMP	Función AMP activada
INPUT ▲ / ▼	Función AMP activada
DISPLAY	Función AMP activada
MUTE	Función AMP activada
SURR	Función AMP activada
VOLUME +/-	Función AMP activada
INFO	Función AMP activada
ENTER	Introduce la configuración (*)
MENU	Activa el menú (*)
MACRO (M) (sólo RC007SR)	Selecciona el modo MACRO
HT-EQ (sólo RC008SR)	Función AMP activada
PAUSE	PAUSA
PLAY	REPRODUCCIÓN
STOP	PARADA
Previous/Next	Salta a capítulo/pista siguiente o anterior
Rewind/Forward	Busca hacia adelante o atrás
0-9,+10	Introduce los números (*)
T.TONE(CLR)	Borra la información introducida (*)
REPEAT	Selecciona REPETICIÓN DE REPRODUCCIÓN (*)
RANDOM	Selecciona REPRODUCCIÓN ALEATORIA (*)
TV POWER	Enciende y apaga el televisor
TV INPUT	Selecciona la entrada de vídeo del televisor.
TREBLE +/-	Función AMP activada
BASS +/-	Función AMP activada

(*)RC007SR y RC008SR no tienen la biblioteca de código PRESET para estas teclas.

NOMBRES Y FUNCIONES

CONEXIONES BÁSICAS

FUNCIONAMIENTO BÁSICO

CONEXIONES AVANZADAS

CONFIGURACIÓN

FUNCIONAMIENTO AVANZADO

SOLUCIÓN DE PROBLEMAS

OTROS

FUNCIONAMIENTO AVANZADO

CONTROL DE UN TELEVISOR MARANTZ (MODO TV)

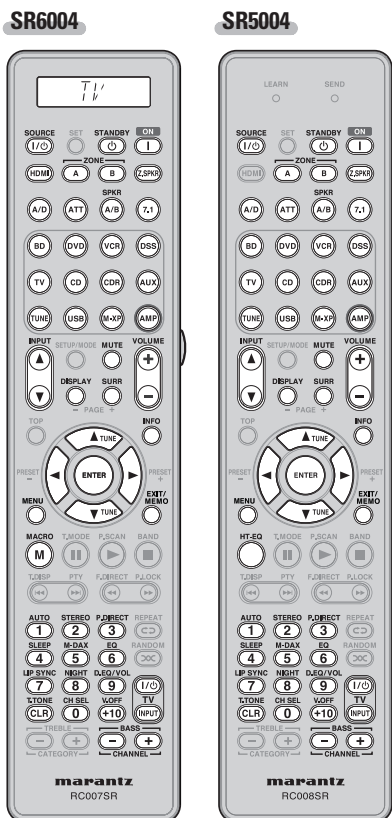

SOURCE ON/OFF	Enciende y apaga el televisor
POWER OFF	Enciende el televisor (*)
POWER ON	Apaga el televisor (*)
HDMI	Función AMP activada
HDMI (sólo SR6004)	Función AMP activada
Z.SPKR	Función AMP activada
ZONE A/B	Función AMP activada
A/D	Función AMP activada
ATT	Función AMP activada
SPKR A/B	Función AMP activada
7.1	Función AMP activada
SOURCE	Función AMP activada
AMP	Función AMP activada
INPUT ▲ / ▼	Función AMP activada
DISPLAY	Función AMP activada
MUTE	Función AMP activada
SURR	Función AMP activada
VOLUME+/-	Función AMP activada
INFO	Muestra la información del televisor (*)
CURSOR	Mueve el cursor para configurar (*)
ENTER	Introduce la configuración (*)
MENU	Activa el menú (*)
EXIT	Sale del MENÚ (*)
MACRO (M)	Selecciona el modo MACRO
HT-EQ (sólo RC007SR)	Función AMP activada
HT-EQ (sólo RC008SR)	Función AMP activada
0-9,+10	Introduce los números (*)
T.TONE(CLR)	Borra la información introducida (*)
TV POWER	Enciende y apaga el televisor
TV INPUT	Selecciona la entrada de vídeo del televisor
BASS/CH	Selecciona canal de TV arriba y abajo

(*)RC007SR y RC008SR no tienen la biblioteca de código PRESET para estas teclas.

CONTROL DE UNA M-XP DE MARANTZ (MODO M-XP)

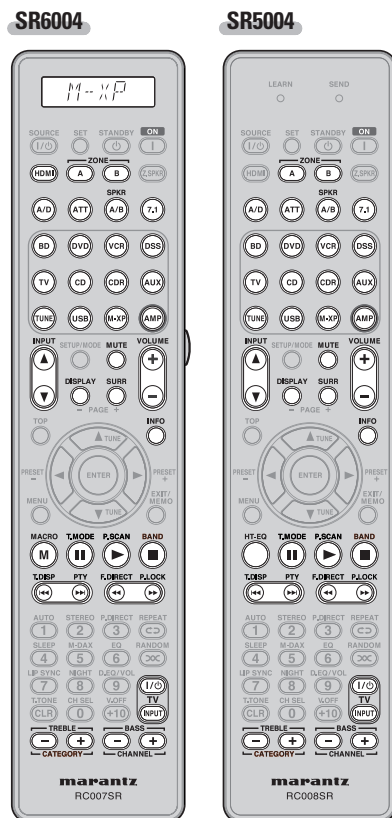

HDMI (sólo SR6004)	Función AMP activada
Z.SPKR	Función AMP activada
ZONE A/B	Función AMP activada
A/D	Función AMP activada
ATT	Función AMP activada
7.1	Función AMP activada
SPKR A/B	Función AMP activada
SOURCE	Función AMP activada
AMP	Función AMP activada
INPUT ▲ / ▼	Función AMP activada
DISPLAY	Función AMP activada
MUTE	Función AMP activada
SURR	Función AMP activada
VOLUME+/-	Función AMP activada
INFO	Función AMP activada
MACRO (M)	Selecciona el modo MACRO
HT-EQ (sólo RC007SR)	Función AMP activada
HT-EQ (sólo RC008SR)	Función AMP activada
PAUSE	PAUSA
PLAY	REPRODUCCIÓN
STOP	PARADA
Previous/Next	Salta a capítulo/pista siguiente o anterior
Rewind/Forward	Busca hacia adelante o atrás
TV POWER	Enciende y apaga el televisor
TV INPUT	Selecciona la entrada de vídeo del televisor
TREBLE-/+	Función AMP activada
BASS-/+	Función AMP activada

(*)RC007SR y RC008SR no tienen la biblioteca de código PRESET para estas teclas.

NOMBRES Y FUNCIONES BÁSICAS
 CONEXIONES BÁSICAS
 FUNCIONAMIENTO BÁSICO
 CONEXIONES AVANZADAS
 CONFIGURACIÓN
 FUNCIONAMIENTO AVANZADO
 SOLUCIÓN DE PROBLEMAS
 OTROS

FUNCIONAMIENTO BÁSICO DEL MANDO A DISTANCIA DEL SR6004

MODO NORMAL

(Cuando se utilicen equipos AV de Marantz)

Este mando a distancia está preconfigurado con un total de 12 tipos de códigos remotos, incluidos Marantz BD, DVD, VCR (pletina de vídeo), DSS (sintonizador de emisión por satélite), TV (Televisión), CD, CDR, AUX, TUNER, USB, M-XP y AMP.



El aprendizaje no es necesario para los productos Marantz. Puede utilizar estos productos sin definir ningún código.

1. Pulse el botón SOURCE.

En este ejemplo, pulse DVD.

Si pulsa el botón de la fuente una vez, el mando a distancia cambiará a la configuración de la fuente que ha pulsado. Para cambiar el amplificador en otra fuente, pulse dos veces (doble clic) el botón SOURCE. El código es enviado y a continuación la fuente del amplificador cambia a DVD.

AJUSTE DE LA LUZ DE FONDO

Si se pulsa el botón "Light", situado en el lateral del mando a distancia, se enciende la iluminación de fondo del mando a distancia. Si se pulsa de nuevo el botón con la iluminación de fondo encendida, permanece encendida durante otros 2 segundos. Para apagar la LUZ de fondo, pulse y mantenga pulsados los botones SET y OFF hasta que el indicador  parpadee dos veces. Para apagarla nuevamente, pulse y mantenga pulsados los botones SET y ON hasta que el indicador  parpadee dos veces. El valor inicial es LUZ de fondo encendida (ON).

MODO PRESET (PRECONFIGURAR)

(Cuando se utilizan productos AV de marcas distintas de Marantz)

Este mando a distancia está preconfigurado con códigos de mando a distancia de equipos AV de otros fabricantes. Los códigos predefinidos son: TV, CD, DVD y DSS. Puede realizar ajustes de dos formas distintas.

Cuando se establecen los códigos predefinidos, el botón de la fuente del mando a distancia contiene los códigos siguientes.

Consulte los fabricantes predefinidos, dispositivos, números predefinidos y otros ajustes en la siguiente lista de números de fabricante

Nombre de la fuente del mando a distancia	Código predefinido correspondiente	Nombre del dispositivo
TV	TV	Televisión
DVD	DVD	Reproductor de DVD
CD	CD	Lector de CD
DSS	SATELLITE	Equipo/sintonizador de televisión por satélite
BD	BD	Lector de discos Blu-ray

Importante

- Algunos códigos pueden no funcionar con su equipo. En tal caso, puede utilizar el modo LEARN para almacenar estos códigos.
- Los códigos de presintonía no abarcan todas las funciones. Si necesita una función adicional, utilice el modo LEARN para almacenar la función adicional.
- Cuando las pilas se están agotando, el procedimiento de presintonía no funciona correctamente.

PROGRAMACIÓN CON EL CÓDIGO DE 4 DÍGITOS

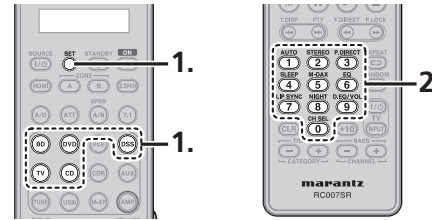

1. Pulse y mantenga pulsado el botón SOURCE correspondiente al aparato que debe ser controlado y pulse el botón SET hasta que el indicador  parpadee dos veces. Entonces la luz de fondo parpadea.
2. Pulse con los botones numéricos el código de 4 dígitos del aparato (tabla de códigos al final de este manual) Cuando el procedimiento finaliza satisfactoriamente, el indicador SEND parpadeará dos veces. En la pantalla de cristal líquido aparece un código de cuatro dígitos.



Cuando el procedimiento se realiza con éxito, "OK".





Nota

Si se muestra "NG" en la pantalla de cristal líquido, repita los pasos 1 y 2 e intente introducir el mismo código de nuevo.

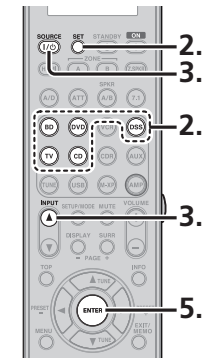

EXPLORACIÓN DE LA TABLA DE CÓDIGOS



1. Encienda el aparato que quiera controlar.
2. Pulse y mantenga pulsado el botón SOURCE correspondiente al aparato que debe ser controlado y pulse el botón SET hasta que el indicador  parpadee dos veces. Entonces la luz de fondo parpadea.
3. Apunte el mando a distancia al aparato, y alterne despacio entre la pulsación del botón INPUT  y la pulsación del botón SOURCE ON/OFF en el aparato. En la pantalla de cristal líquido aparece el número de configuración.
4. Pare cuando el aparato se apague.
5. Presione el botón ENTER una vez para fijar el código.



FUNCIONAMIENTO AVANZADO

COMPROBACIÓN DEL CÓDIGO

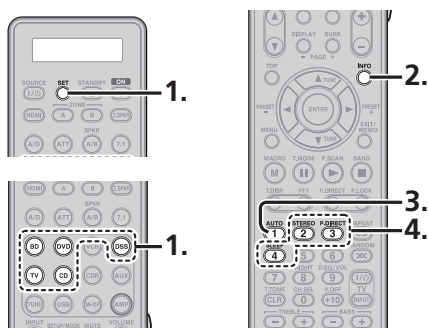

1. Pulse y mantenga pulsado el botón **SOURCE** correspondiente al aparato que debe ser controlado y pulse el botón **SET** hasta que el indicador parpadee dos veces y entonces la luz de fondo se enciende.
2. Pulse el botón **INFO**.
El indicador parpadeará dos veces.
3. El código de configuración de cuatro dígitos aparece en la pantalla de cristal líquido durante tres segundos.

REAJUSTE DEL CÓDIGO

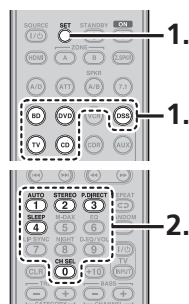

1. Pulse y mantenga pulsado el botón **SOURCE** correspondiente al aparato que debe ser controlado y pulse el botón **SET** hasta que el indicador parpadee dos veces. Entonces la luz de fondo parpadea.
2. Pulse los siguientes códigos para reajustar.
TV : 1000
DVD : 2000
CD : 3000
DSS : 4000
BD : 5000



Nota

Después de este procedimiento, el botón **SOURCE** seleccionado se ajusta en el código inicial.

MODO LEARN (APRENDER)

Este mando a distancia puede aprender y almacenar ciertos códigos empleados por otros mandos que usted tenga.

Cuando el mando a distancia no pueda aprender ciertos códigos, transmitirá los códigos predefinidos de Marantz desde la configuración inicial o los códigos remotos de equipos AV de otro fabricante que haya configurado el cliente.

El sensor del receptor de las señales del mando a distancia se encuentra situado en la parte superior del mando a distancia.

Notas

- Este mando a distancia tiene capacidad para memorizar unos 160 códigos.
- Cuando las pilas se están agotando, el procedimiento de memorización no funciona correctamente.

PROCEDIMIENTO DE MEMORIZACIÓN

1. Coloque el mando a distancia de manera que su transmisor de señal de infrarrojos apunte hacia el receptor de señal de infrarrojos del mando a distancia de Marantz, a una distancia de unos 0,05 m. (2 pulgadas)

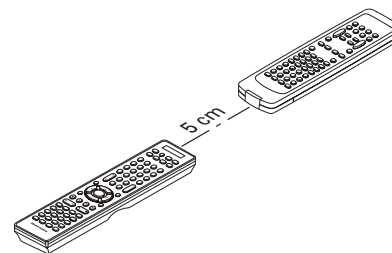

2. Pulse y mantenga pulsados los botones **SET** y **SETUP** hasta que el indicador **LEARN** parpadee.

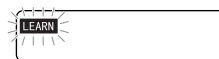

3. Pulse el botón **SOURCE** para seleccionar la FUENTE, el nombre de la FUENTE parpadea en la pantalla de cristal líquido.

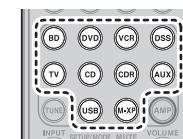

4. Seleccione el botón que desea memorizar.
 - El indicador **LEARN** deja de parpadear.

Notas

- La función de memorización no está disponible para todos los botones **SOURCE** y el botón **HDMI** en cualquier modo.
- La función de memorización no está disponible para todos los botones en modo **TUNER**, modo **USB**, modo **M-XP mode** y en modo **AMP**.

5. Pulse y mantenga pulsado el botón del mando a distancia original que desea memorizar hasta que en la pantalla de cristal líquido aparezca "OK".



- Cuando aparezca "NG" en la pantalla de cristal líquido, repita este paso.



- Cuando la memoria del mando a distancia está llena, aparece "FULL" en la pantalla de cristal líquido. Si desea memorizar el código, deberá borrar otro botón memorizado.



6. Repita los pasos 4 y 5 para memorizar otros botones en la misma FUENTE.
7. Repita los pasos 3 a 6 para memorizar otra FUENTE.

8. Cuando haya terminado de programar el mando a distancia, pulse el botón **SET**, y entonces el indicador **LEARN** deja de parpadear y sale del modo **LEARN**.

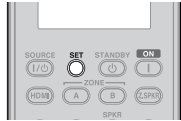

Notas

- Si de nuevo aparece “NG” en la pantalla de cristal líquido, el código de transmisión no está disponible para el mando a distancia o la señal de transmisión es interceptada por ruido.
- Si no se pulsa ningún botón durante aproximadamente 1 minuto en modo **LEARN**, el mando a distancia sale automáticamente del modo **LEARN**.

BORRADO DE LOS CÓDIGOS PROGRAMADOS (VOLVER A LA CONFIGURACIÓN INICIAL)

Los códigos pueden borrarse de tres maneras: por botones, por fuentes y por contenido de todas las memorias.

BORRADO DEL CÓDIGO MEDIANTE BOTONES

1. Pulse y mantenga pulsados los botones **SET** y **SETUP** hasta que el indicador **LEARN** parpadee.



2. Seleccione el botón **SOURCE** para seleccionar el botón que desea borrar. En la pantalla de cristal líquido aparece el nombre de la fuente.

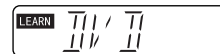
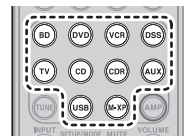

3. Pulse y mantenga pulsado el botón **HDMI** y pulse dos veces el botón memorizado que desea borrar.
 - Aparece “ERASE” en la pantalla de cristal líquido y se vuelve al modo **LEARN**.

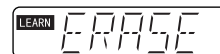

4. Para volver al modo **NORMAL**, pulse el botón **SET**.

BORRADO DEL CÓDIGO MEDIANTE SOURCE

1. Pulse y mantenga pulsados los botones **SET** y **SETUP** hasta que el indicador **LEARN** parpadee.



2. Pulse y mantenga pulsado el botón **HDMI** y pulse dos veces el botón **SOURCE** memorizado que desea borrar.
 - En la pantalla de cristal líquido aparece “ERASE”.



3. Pulse el botón **ENTER** para continuar el borrado.
 - El indicador **LEARN** parpadea dos veces y el modo vuelve al modo **LEARN**.
 - Para cancelar la operación de borrado, no presione el botón **ENTER** y simplemente toque cualquier otro botón.



4. Para volver al modo **NORMAL**, pulse el botón **SET**.

BORRADO DE TODAS LAS FUENTES

1. Pulse y mantenga pulsados los botones **SET** y **SETUP** hasta que el indicador **LEARN** parpadee.



2. Pulse y mantenga pulsado el botón **HDMI** y pulse los botones **POWER ON** y **POWER OFF**.
 - El indicador **LEARN** se enciende.

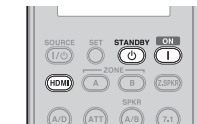

3. Pulse el botón **ENTER** para continuar el borrado.
 - Aparece “ERASE” en la pantalla de cristal líquido y se vuelve al modo **LEARN**.

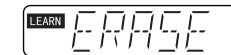

- Para cancelar la operación de borrado, no presione el botón **ENTER** y simplemente toque cualquier otro botón.



4. Para volver al modo **NORMAL**, pulse el botón **SET**.

Nota

Al borrarse los códigos se volverá al código predeterminado en fábrica, o se quedarán vacíos si el botón no tiene un código predeterminado en fábrica.

FUNCIONAMIENTO AVANZADO

MODO MACRO DEL MANDO A DISTANCIA DEL SR6004

PROGRAMACIÓN DE MACROS

Las macros permiten utilizar un único botón de función para realizar series más complejas de operaciones que normalmente requerirían varias pulsaciones de botones.

Se puede programar una única MACRO para que realice una secuencia de hasta 10 pasos.

Un ejemplo característico de dicha serie podría ser el siguiente:

- Encienda esta unidad
↓
- Cambie la fuente de entrada de esta unidad a DVD
↓
- Encienda el televisor
↓
- Ajuste el lector DVD para reproducción.

- Durante la programación de macros no se puede transmitir ninguna señal.
- Los diversos pasos que componen una macro se configuran inicialmente para ser enviados uno tras otro en intervalos de 1 segundo, pero estos intervalos pueden abreviarse hasta 0,5 segundos o ampliarse hasta 5 segundos mediante el modo de Configuración (Setup).
- En el modo Macro, los pasos de la macro aparecen con el número de lista de macros.
- Pueden programarse hasta seis macros.

Botón **MACRO** + botón numérico (Ejemplo: Lista de macro nº 1 → Botón **MACRO** + "1")

MÉTODO DE PROGRAMACIÓN DE MACRO

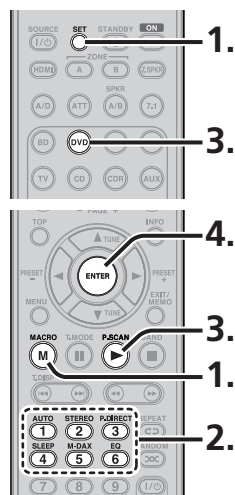

1. Pulse y mantenga pulsados los botones **SET** y **MACRO** hasta que los indicadores **LEARN**, **MACRO** y la palabra **MACRO** aparezcan parpadeando en la pantalla de cristal líquido.



2. Pulse el botón **numérico** para el que desea programar una serie de operaciones. Pulse el botón **1**.

- En la pantalla de cristal líquido aparece "M1-01".

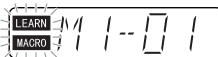

- Si el número de macro seleccionado ya ha sido programado, la pantalla de cristal líquido parpadeará.

3. Pulse los botones de función y el botón de comando para las operaciones que desea programar como macro en la secuencia. Por ejemplo, pulse el botón **DVD** y el botón **▶**. Pulse el botón **DVD** (Función DVD)

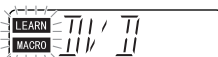

Pulse el botón **▶** (primer paso fijo)

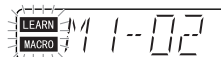

- En la pantalla de cristal líquido se muestra el número de pasos de la macro y el número aumenta en 1 con cada botón pulsado.
- Cada número de macro se puede programar para realizar hasta 10 pasos en secuencia.

Nota

el programa de macros, pulse primero el botón **AMP**, y pulse el botón de la fuente.
(En el caso de entrada DVD: AMP → DVD)

4. Cuando termine de programar macros, pulse y mantenga pulsado el botón **ENTER** hasta que la pantalla vuelva al modo normal (los indicadores **LEARN** y **MACRO** desaparecen/se apagan).

- En el modo Macro, es posible programar la memoria para que ejecute macros con hasta 10 pasos.
- No pueden programarse macros para los botones **MEMO**, **cursor**, **ENTER**, **VOLUME+/-** y **CLR**.

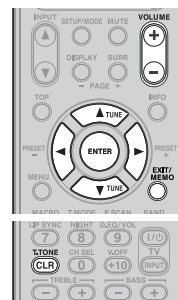

Nota

Si, durante la programación, no se pulsa ningún botón durante aproximadamente 1 minuto, el mando a distancia volverá automáticamente al modo normal, y no se programará ninguna macro en la memoria.

CONFIRMACIÓN DE MACROS

Se pueden confirmar macros mediante el siguiente procedimiento.

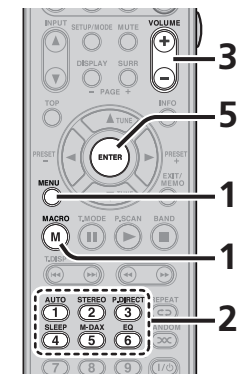

1. Pulse y mantenga pulsados los botones **MACRO** y **MENU** hasta que los indicadores **LEARN**, **MACRO** y la palabra **MACRO** aparezcan parpadeando en la pantalla de cristal líquido.



2. Pulse el botón **numérico** para confirmar. Utilicemos el ejemplo del número de macro 1, pulsando el botón "1".
 - Los indicadores **LEARN**, **MACRO** y **M1-01** aparecen parpadeando.

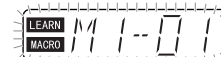

3. Pulse el botón **VOLUME**.
 - M1-01 aparece en pantalla y **LEARN** desaparece.

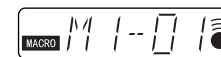

- Se transmite la operación programada.

- Repita el paso 3. hasta que aparezca el último número de la macro.
 - La pantalla volverá al paso 1.
 - Al aparecer en pantalla el número de la macro, se transmite cada operación programada.
- Para volver al modo normal, pulse y mantenga pulsado el botón **ENTER** hasta que **MACRO** desaparezca de la pantalla de cristal líquido.

EDICIÓN DE MACROS

Se pueden editar macros mediante el siguiente procedimiento.

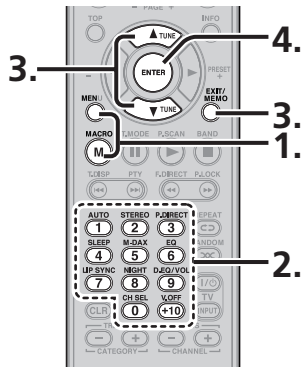

- Pulse y mantenga pulsados los botones **MACRO** y **MENU** hasta que los indicadores **LEARN**, **MACRO** y la palabra **MACRO** aparezcan parpadeando en la pantalla de cristal líquido.

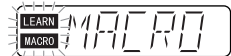

- Pulse el botón **numérico** para cambiar. Utilicemos el ejemplo de **MACRO** programada 1, pulsando el botón "1".
 - Los indicadores **LEARN**, **MACRO** y **M1-01** aparecen parpadeando.

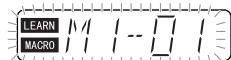

- Pulse el botón de cursor (**▲** o **▼**) para seleccionar el número de macro que desea editar.
 - La operación programada aparece en pantalla después de aparecer el número de la macro.
 - El número de la macro puede cambiarse con el botón de cursor.
 - Para reescribir un paso de una macro existente, simplemente pulse un botón de función y programe el paso siguiente. El antiguo paso se borrará y se reescribirá con el nuevo paso.
 - Para insertar un nuevo paso entre pasos existentes de una macro, después del paso 3. pulse el botón **MEMO** y luego pulse el botón del nuevo paso. Los números de los otros pasos se reajustarán para incorporar el nuevo paso. Dado que solamente pueden almacenarse 10 pasos en cualquier macro, el paso 10 se borrará si se inserta un paso cuando el número total de pasos ya es 10.
 - Para borrar un paso de una macro, después del paso 3. active el número del paso que desea borrar y pulse el botón **CL.**

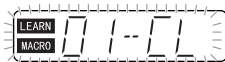

- Pulse el botón **ENTER** para volver al paso 1.
- Para volver al modo normal, pulse y mantenga pulsado el botón **ENTER** hasta que **MACRO** desaparezca de la pantalla de cristal líquido.

UTILIZACIÓN DE MACROS

El siguiente procedimiento mostrará cómo utilizar los botones de macros para los cuales haya programado macros.

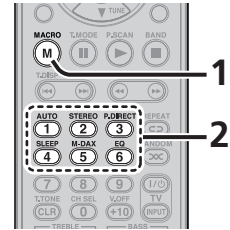

- Pulse el botón **MACRO**.
 - En la pantalla de cristal líquido aparece el indicador **MACRO** y la palabra **MACRO**.
- Pulse el botón **numérico** para el número programado y envíe el código programado paso por paso.

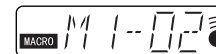
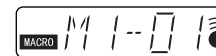

- El mando a distancia no hará nada si no hay macros programadas. Los pasos de la macro se ejecutan por orden. Además, los números de los pasos mostrados en la pantalla de cristal líquido desaparecen al ejecutarse cada paso.
- Una vez transmitidos todos los comandos de una macro, el mando a distancia vuelve a **AMP** en modo normal.

EJEMPLOS DE PROGRAMAS DE MACRO

EJEMPLO 1

Cambie la fuente de entrada de la unidad a CD y reproduzca la tercera pista de un CD en el lector de CD.

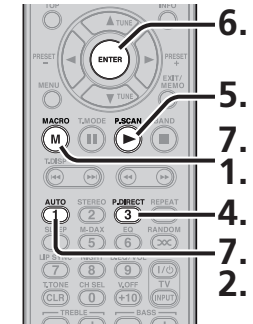
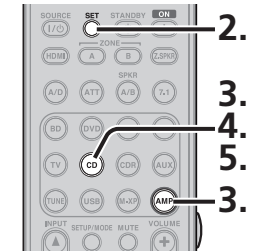

- Pulse y mantenga pulsados los botones **MACRO** y **SET** hasta que los indicadores **LEARN**, **MACRO** y la palabra **MACRO** aparezcan parpadeando en la pantalla de cristal líquido.
- Pulse el botón "1". En la pantalla de cristal líquido aparece **M1-01**.

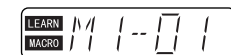
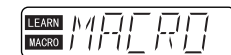

FUNCIONAMIENTO AVANZADO

3. Pulse el botón **AMP** y el botón **CD**. En la pantalla de cristal líquido aparece M1-02. Pulse **AMP**.



Pulse **CD**.

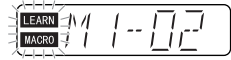

4. Pulse el botón **CD** y el botón **"3"**. En la pantalla de cristal líquido aparece M1-03. Pulse **CD**.

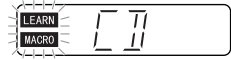

Pulse el **"3"**.

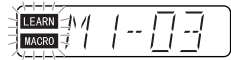

5. Pulse el botón **CD** y el botón **▶**.

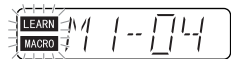
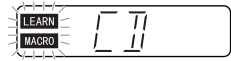

6. Cuando termine de programar la macro, pulse el botón **ENTER** hasta que el indicador **MACRO** desaparezca y se vuelva al modo normal. **Ahora, ejecute la macro que acaba de programar.**

7. Pulse el botón **MACRO** y el botón **"1"**.
- Los comandos de macros se transmiten a los componentes por orden, y los pasos de las operaciones aparecen por orden en la pantalla de cristal líquido.

Nota

Quando grabe la fuente de entrada del amplificador en el programa de macros, pulse primero el botón **AMP**, y pulse el botón de la fuente. (En el caso de entrada CD: **AMP** → **CD**)

EJEMPLO 2

Encienda esta unidad.
 ↓
 Encienda el lector de DVD.
 ↓
 Cambie la fuente de entrada de esta unidad a DVD.
 ↓
 Ajuste el lector de DVD para reproducción.

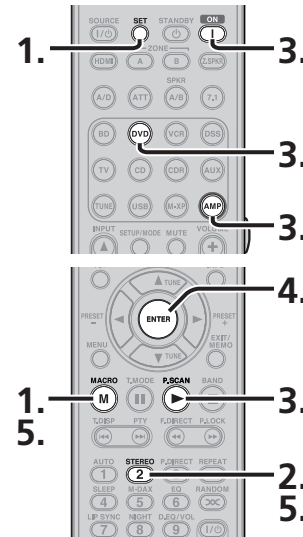

1. Pulse y mantenga pulsados los botones **MACRO** y **SET** hasta que los indicadores **LEARN**, **MACRO** y la palabra **MACRO** aparezcan parpadeando en la pantalla de cristal líquido.
-
2. Pulse el botón **"2"**. En la pantalla de cristal líquido aparece M2-01.

3. Para configurar los diversos pasos de la macro, pulse los siguientes botones por orden:

(1) **AMP** → **POWER ON**.



(2) **DVD** → **POWER ON**.

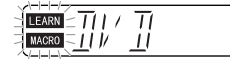

(3) **AMP** → **DVD**.

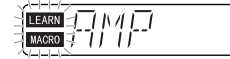

(4) **DVD** → **PLAY**.

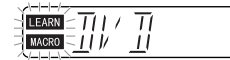

4. Cuando termine de programar la macro, pulse el botón **ENTER** hasta que el indicador **MACRO** desaparezca de la pantalla de cristal líquido y se vuelva al modo normal. **Ahora, ejecute la macro que acaba de programar.**
5. Pulse el botón **MACRO** y el botón **"2"**.
- Los comandos de macros se transmiten a los componentes por orden, y los pasos de las operaciones aparecen por orden en la pantalla de cristal líquido.

BORRADO DE PROGRAMAS DE MACRO

El procedimiento siguiente se utiliza para borrar macros programadas en la memoria del mando a distancia.

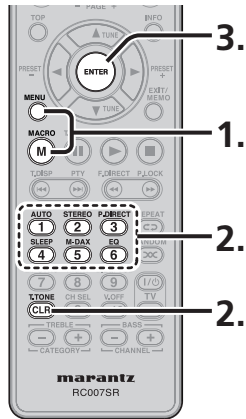

1. Pulse y mantenga pulsados los botones **MACRO** y **MENU** hasta que los indicadores **LEARN**, **MACRO** y la palabra **MACRO** aparezcan parpadeando en la pantalla de cristal líquido.

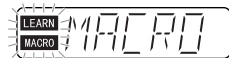

2. Pulse y mantenga pulsado el botón **CL**, y a continuación pulse el botón correspondiente al botón **numérico** que desea borrar durante 3 segundos. (en este caso "2")
 - M2-CL aparecerá parpadeando en la pantalla de cristal líquido.

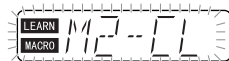

3. Pulse el botón **ENTER** para borrar y volver al paso 1.
 - Para cancelar la operación de borrado de memoria, no presione el botón **ENTER** y simplemente toque cualquier otro botón.
4. Para volver al modo normal, pulse y mantenga pulsado el botón **ENTER** hasta que el indicador **MACRO** desaparezca de la pantalla de cristal líquido y se vuelva al modo normal.

AJUSTE DEL TIEMPO DE INTERVALO EN EL QUE SE TRANSMITEN LAS OPERACIONES DE MACROS

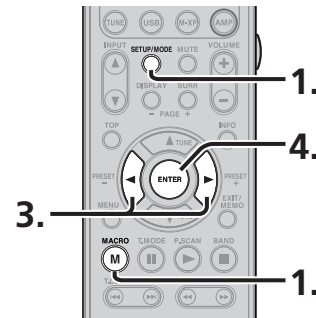

1. Pulse y mantenga pulsados los botones **MACRO** y **SETUP** hasta que **SETUP** aparezca en la pantalla de cristal líquido.
 - Aparece **SETUP** durante 3 segundos.

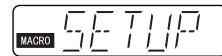

2. Confirme que la pantalla cambia de **SETUP** a **MCRxx** ("xx" significa el tiempo de intervalo de transmisión de operaciones de macros)



3. Pulse el botón de cursor (**◀** o **▶**) para cambiar el tiempo de intervalo.
 - El tiempo de intervalo se puede cambiar de 0,5 a 5 segundos en pasos de 0,5 segundos.
4. Pulse y mantenga pulsado el botón **ENTER** hasta que el indicador **MACRO** desaparezca de la pantalla de cristal líquido y se vuelva al modo normal.

FUNCIONAMIENTO AVANZADO

FUNCIONAMIENTO BÁSICO DEL MANDO A DISTANCIA DEL SR5004

MODO NORMAL

(Cuando se utilicen equipos AV de Marantz)

Este mando a distancia está preconfigurado con un total de 12 tipos de códigos remotos, incluidos Marantz BD, DVD, VCR (pletina de vídeo), DSS (sintonizador de emisión por satélite), TV (Televisión), CD, CDR, AUX, TUNER, USB, M-XP y AMP.

El aprendizaje no es necesario para los productos Marantz. Puede utilizar estos productos sin definir ningún código.

1. Pulse el botón **SOURCE**.

En este ejemplo, pulse DVD.

Si pulsa el botón de la fuente una vez, el mando a distancia cambiará a la configuración de la fuente que ha pulsado. Para cambiar el amplificador en otra fuente, pulse dos veces (doble clic) el botón **SOURCE**. El código es enviado y a continuación la fuente del amplificador cambia a DVD.

AJUSTE DE LA LUZ DE FONDO

Si se pulsa el botón "Light", situado en el lateral del mando a distancia, se enciende la iluminación de fondo del mando a distancia. Si se pulsa de nuevo el botón con la iluminación de fondo encendida, permanece encendida durante otros 2 segundos. Para apagar la LUZ de fondo, pulse y mantenga pulsados los botones **SET** y **OFF** hasta que el indicador SEND parpadee dos veces. Para apagarla nuevamente, pulse y mantenga pulsados los botones **SET** y **ON** hasta que el indicador SEND parpadee dos veces. El valor inicial es LUZ de fondo encendida (ON).

MODO PRESET (PRECONFIGURAR)

(Cuando se utilizan productos AV de marcas distintas de Marantz)

Este mando a distancia está preconfigurado con códigos de mando a distancia de equipos AV de otros fabricantes. Los códigos predefinidos son: TV, CD, DVD y DSS. Puede realizar ajustes de dos formas distintas.

Cuando se establecen los códigos predefinidos, el botón de la fuente del mando a distancia contiene los códigos siguientes.

Consulte los fabricantes predefinidos, dispositivos, números predefinidos y otros ajustes en la siguiente lista de números de fabricante

Nombre de la fuente del mando a distancia	Código predefinido correspondiente	Nombre del dispositivo
TV	TV	Televisión
DVD	DVD	Reproductor de DVD
CD	CD	Lector de CD
DSS	SATELLITE	Equipo/sintonizador de televisión por satélite
BD	BD	Lector de discos Blu-ray

Importante

- Algunos códigos pueden no funcionar con su equipo. En tal caso, puede utilizar el modo **LEARN** para almacenar estos códigos.
- Los códigos de presintonía no abarcan todas las funciones. Si necesita una función adicional, utilice el modo **LEARN** para almacenar la función adicional.
- Cuando las pilas se están agotando, el procedimiento de presintonía no funciona correctamente.

PROGRAMACIÓN CON EL CÓDIGO DE 4 DÍGITOS

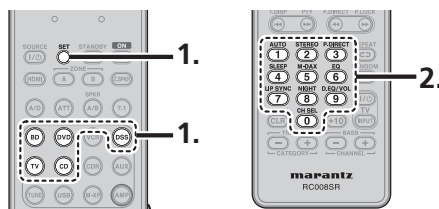

1. Pulse y mantenga pulsado el botón **SOURCE** correspondiente al aparato que debe ser controlado y pulse el botón **SET** hasta que el indicador SEND parpadee dos veces. Entonces la luz de fondo parpadea.
2. Pulse con los botones numéricos el código de 4 dígitos del aparato (tabla de códigos al final de este manual) Cuando el procedimiento finaliza satisfactoriamente, el indicador SEND parpadeará dos veces.

Nota

Si el indicador no parpadeó dos veces, repita los pasos 1 y 2 e intente introduciendo el mismo código otra vez.

EXPLORACIÓN DE LA TABLA DE CÓDIGOS

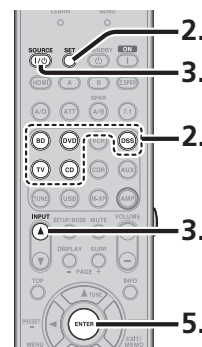

1. Encienda el aparato que quiera controlar.
2. Pulse y mantenga pulsado el botón **SOURCE** correspondiente al aparato que debe ser controlado y pulse el botón **SET** hasta que el indicador SEND parpadee dos veces. Entonces la luz de fondo parpadea.
3. Apunte el mando a distancia al aparato, y alterne despacio entre la pulsación del botón **INPUT** y la pulsación del botón **SOURCE ON/OFF** en el aparato.
4. Pare cuando el aparato se apague.
5. Presione el botón **ENTER** una vez para fijar el código.

COMPROBACIÓN DEL CÓDIGO

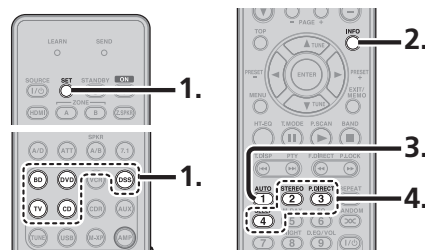

1. Pulse y mantenga pulsado el botón **SOURCE** correspondiente al aparato que debe ser controlado y pulse el botón **SET** hasta que el indicador SEND parpadee dos veces y entonces la luz de fondo se enciende.

2. Pulse el botón **INFO**.
El indicador SEND parpadeará dos veces.
3. Para ver el código del primer dígito, pulse 1 una vez.

Espere 3 segundos, cuente los parpadeos del indicador SEND (por ejemplo, 3 parpadeos = 3) y escriba el número.
4. A continuación, pulse 2 para comprobar el segundo dígito del código. A continuación, pulse 3 y 4 para comprobar los dígitos tercero y cuarto del código.

Nota

Si el dígito de un código es "0", el indicador SEND no parpadeará.

REAJUSTE DEL CÓDIGO

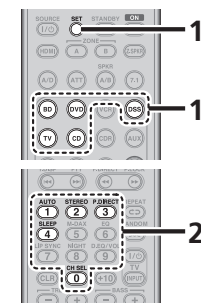

1. Pulse y mantenga pulsado el botón **SOURCE** correspondiente al aparato que debe ser controlado y pulse el botón **SET** hasta que el indicador SEND parpadee dos veces. Entonces la luz de fondo parpadea.
2. Pulse los siguientes códigos para reajustar.
TV : 1000
DVD : 2000
CD : 3000
DSS : 4000
BD : 5000
El indicador parpadeará dos veces.

Nota

Después de este procedimiento, el botón **SOURCE** seleccionado se ajusta en el código inicial.

NOMBRES Y FUNCIONES, CONEXIONES BÁSICAS, FUNCIONAMIENTO BÁSICO, CONEXIONES AVANZADAS, CONFIGURACIÓN, FUNCIONAMIENTO AVANZADO, SOLUCIÓN DE PROBLEMAS, OTROS

MODO LEARN (APRENDER)

Este mando a distancia puede aprender y almacenar códigos empleados por otros mandos que usted tenga. Cuando el mando a distancia no pueda aprender ciertos códigos, transmitirá los códigos predefinidos de Marantz desde la configuración inicial o los códigos remotos de equipos AV de otro fabricante que haya configurado el cliente.

El sensor del receptor de las señales del mando a distancia se encuentra situado en la parte superior del mando a distancia.

Notas

- Este mando a distancia tiene capacidad para memorizar unos 160 códigos.
- Cuando las pilas se estén agotando, el procedimiento de memorización no funciona correctamente.

PROCEDIMIENTO DE MEMORIZACIÓN

1. Coloque el mando a distancia de manera que su transmisor de señal de infrarrojos apunte hacia el receptor de señal de infrarrojos del mando a distancia de Marantz, a una distancia de unos 0,05 m. (2 pulgadas)

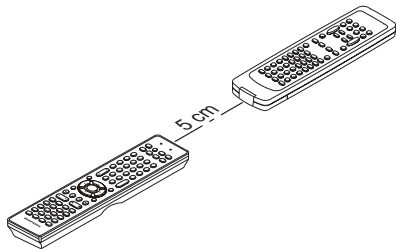

2. Pulse y mantenga pulsados los botones **SET** y **SETUP** hasta que el indicador LEARN parpadee.



3. Seleccione el botón **SOURCE** para seleccionar la FUENTE.

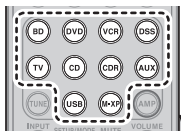

4. Seleccione el botón que desea memorizar.
 - El indicador LEARN se enciende.

Notas

- La función de memorización no está disponible para todos los botones SOURCE y el botón HDMI en cualquier modo.
- La función de memorización no está disponible para todos los botones TUNER y en el modo AMP.

5. Pulse y mantenga pulsado el botón del mando a distancia original que desea memorizar hasta que el indicador SEND parpadee dos veces.

Notas

- Cuando el indicador SEND parpadee una vez, repita este paso.
- Si el indicador LEARN parpadea cuando el indicador SEND está encendido, entonces el botón no puede memorizarse.
- Cuando la memoria del mando a distancia está llena, los indicadores LEARN y SEND parpadean una vez. Si desea memorizar el código, deberá borrar otro botón memorizado.

6. Repita los pasos 4 y 5 para memorizar otros botones en la misma FUENTE.
7. Repita los pasos 3 a 6 para memorizar otra FUENTE.
8. Cuando haya terminado de programar el mando a distancia, pulse el botón **SET**, y entonces el indicador LEARN deja de parpadear y sale del modo LEARN.



Notas

- Cuando el indicador SEND parpadea de nuevo una vez, el código de transmisión no está disponible para el mando a distancia, o la señal de transmisión está interceptada por ruido.
- Si no se pulsa ningún botón durante aproximadamente 1 minuto en modo LEARN, el mando a distancia sale automáticamente del modo LEARN.

BORRADO DE LOS CÓDIGOS PROGRAMADOS (VOLVER A LA CONFIGURACIÓN INICIAL)

Los códigos pueden borrarse de tres maneras: por botones, por fuentes y por contenido de todas las memorias.

Borrado del código mediante botones

1. Pulse y mantenga pulsados los botones **SET** y **SETUP** hasta que el indicador LEARN parpadee.



2. Seleccione el botón **SOURCE** para seleccionar el botón que desea borrar.

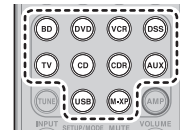

3. Pulse y mantenga pulsado el botón **HDMI** y pulse dos veces el botón memorizado que desea borrar.
 - El indicador SEND parpadea dos veces y el modo vuelve al modo LEARN.



4. Para volver al modo NORMAL, pulse el botón **SET**.

Borrado del código mediante SOURCE

1. Pulse y mantenga pulsados los botones **SET** y **SETUP** hasta que el indicador LEARN parpadee.



2. Pulse y mantenga pulsado el botón **HDMI** y pulse dos veces el botón **SOURCE** memorizado que desea borrar.
 - El indicador LEARN se enciende.

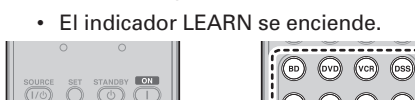

FUNCIONAMIENTO AVANZADO

3. Pulse el botón **ENTER** para continuar el borrado.

- El indicador SEND parpadea dos veces y el modo vuelve al modo LEARN.
- Para cancelar la operación de borrado, no presione el botón **ENTER** y simplemente toque cualquier otro botón.

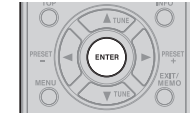

4. Para volver al modo NORMAL, pulse el botón **SET**.

BORRADO DE TODAS LAS FUENTES

1. Pulse y mantenga pulsados los botones **SET** y **SETUP** hasta que el indicador LEARN parpadee.



2. Pulse y mantenga pulsado el botón **HDMI** y pulse los botones **POWER ON** y **POWER OFF**.

- El indicador LEARN se enciende.



3. Pulse el botón **ENTER** para continuar el borrado.

- El indicador SEND parpadea dos veces y el modo vuelve al modo LEARN.
- Para cancelar la operación de borrado, no presione el botón **ENTER** y simplemente toque cualquier otro botón.

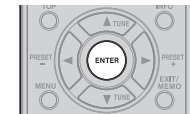

4. Para volver al modo NORMAL, pulse el botón **SET**.

Nota

Al borrarse los códigos se volverá al código predeterminado en fábrica, o se quedarán vacíos si el botón no tiene un código predeterminado en fábrica.

SOLUCIÓN DE PROBLEMAS

Si tiene problemas con el uso de este producto, asegúrese de que comprobar los elementos de la siguiente tabla.
Si no se puede resolver su problema, desconecte el cable de alimentación inmediatamente y póngase en contacto con el distribuidor autorizado o el servicio técnico de Marantz.

GENERAL

Síntoma	Causa	Solución	Página
La unidad no se enciende.	El cable de alimentación de CA no está conectado correctamente.	Compruebe la conexión del cable de alimentación de CA.	15
		Asegúrese de que el cable de alimentación de CA está firmemente insertado en la unidad.	
No hay sonido.	Los cables de entrada no están totalmente conectados.	Compruebe la conexión de los cables de entrada entre esta unidad y el dispositivo de fuente (lector de CD, etc.), con referencia al diagrama de conexiones.	12
	El selector de entrada está en posición incorrecta.	Ajuste el selector de entrada en el terminal de entrada al que esté conectado el dispositivo de fuente (lector de CD, etc.).	16
El volumen es demasiado bajo.	Ajuste el volumen.		
Se ha activado la función de silenciamiento.	Cancele la función de silenciamiento.		
No sale sonido de un determinado altavoz.	Los auriculares están conectados a la unidad.	Retire los auriculares.	41
	El altavoz está mal conectado.	Consulte el diagrama de conexiones para conectar correctamente altavoz.	11
La imagen sonora no se establece correctamente y el sonido es antinatural.	<ul style="list-style-type: none"> La polaridad (+/-) de algunos cables de altavoz es incorrecta. La posición de altavoces y las conexiones de cables de altavoces son incorrectas. 	Desenchufe el cable de alimentación de CA y compruebe las conexiones de cables de altavoces.	11
El indicador STANDBY parpadea lentamente (dos veces por segundo).	<ul style="list-style-type: none"> Se ha producido un cortocircuito en el cable del altavoz. La unidad ha funcionado a un volumen superior al diseñado. Esta utilizando altavoces de impedancia inferior a la requerida. La unidad fue colocada y utilizada en un bastidor estrecho o un espacio reducido similar y se produjo un sobrecalentamiento en su interior. 	Desenchufe el cable de alimentación de CA y compruebe las conexiones de cables de altavoces.	11
		Baje el un poco volumen.	16
		Utilice siempre altavoces con la impedancia requerida.	11
		Por motivos de seguridad, deje siempre espacio suficiente alrededor de la unidad.	3
		Utilice el mando a distancia para encender el aparato.	6
		Si se produce de nuevo el mismo problema, desenchufe el cable de alimentación de CA y lleve la unidad a reparar al centro de servicio técnico más cercano.	-

Síntoma	Causa	Solución	Página
El indicador STANDBY parpadea rápidamente (ocho veces por segundo).	La unidad puede tener algún problema.	Desenchufe inmediatamente el cable de alimentación de CA y lleve la unidad a reparar al centro de servicio técnico más cercano.	-
La pantalla no visualiza correctamente.	La unidad utiliza un ordenador que en raras ocasiones puede fallar si resulta afectado por electricidad estática, rayos, etc.	Desenchufe el cable de alimentación de CA y enchúfelo de nuevo.	15
No se puede usar la unidad con el mando a distancia.	Las pilas están agotadas.	Sustituya las pilas por otras nuevas.	3
	El mando a distancia está fuera de alcance.	Utilice el mando a distancia dentro del alcance de la unidad.	4
	Hay un obstáculo entre la unidad y el mando a distancia.	Retire el obstáculo.	
El punto de recepción de infrarrojos de la unidad recibe una luz intensa.	El modo de funcionamiento de mando a distancia no está ajustado correctamente.	Impida que una luz intensa alcance el punto de recepción de infrarrojos.	16
	La unidad está ajustada en IR = DISABLE.	Pulse el botón AMP del mando a distancia antes de utilizarlo.	
	La unidad está ajustada en IR = ENABLE.	Cambie el ajuste a IR = ENABLE.	22
El control de volumen y los botones de la unidad principal no funcionan.	Se ha activado el bloqueo de la tecla frontal (botón).	Desactive el bloqueo de la tecla frontal (botón).	43
Se genera un ruido silbante (ruido residual) cuando no hay señal de entrada.	La unidad tiene un DSP de sonido envolvente, que a veces puede producir un ruido silbante audible.	Si el ruido le molesta cuando escuche una fuente de dos canales (2ch), escuche en modo SOURCE DIRECT.	40

ENVOLVENTE

Síntoma	Causa	Solución	Página
No sale sonido de un determinado altavoz.	No se ha grabado ningún sonido en ese canal.	Compruebe el indicador de canales del programa.	6
No sale sonido del altavoz delantero.	<ul style="list-style-type: none"> Un programa AM, un sonido TV u otra fuente monoaural se está reproduciendo en modo envolvente distinto de STEREO. El selector de altavoces no se ha ajustado en posición correcta. (Está en OFF o B.) 	<ul style="list-style-type: none"> Sale el sonido del altavoz central. La unidad no tiene ningún problema. Ajuste el selector de altavoces en la posición correcta. 	<p>–</p> <p>5</p>
	El modo envolvente está ajustado en STEREO.	Cuando el modo envolvente se ha ajustado en STEREO, no se emitirá ningún sonido del altavoz central. Ajuste la unidad en otro modo envolvente.	40
No sale sonido del altavoz central.	Se ha seleccionado Center = None en el menú Speakers Size.	Ajuste Center en Small o Large.	31
	El modo envolvente está ajustado en STEREO.	Cuando el modo envolvente se ha ajustado en STEREO, no se emitirá ningún sonido de los altavoces envolventes. Ajuste la unidad en otro modo envolvente.	40
No sale sonido de los altavoces envolventes.	Se ha seleccionado Surround = None en el menú Speakers Size.	Ajuste Surround en Small o Large.	31
	El modo envolvente no se ha ajustado en un modo envolvente de 6+1 o 7+1 canales, tales como EX/ES o PLIX.	Consulte la tabla de modos envolventes.	83
No sale sonido de los altavoces envolventes traseros. (Modelos con 7+1 o más canales)	Se ha seleccionado Surround Back = None o los altavoces de ZONE en el menú Speakers Size.	Ajuste Surround Back en 1ch o 2ch.	31
	La conexión se ha hecho en el terminal SURROUND BACK R incluso aunque se utilicen los altavoces envolventes traseros en el ajuste de un canal.	Conecte un altavoz en el terminal SURROUND BACK L cuando Surround Back se haya ajustado en 1ch.	11
No sale sonido del altavoz de subgraves.	<ul style="list-style-type: none"> El altavoz de subgraves no está encendido. El nivel del altavoz de subgraves es demasiado bajo. Se ha seleccionado Subwoofer = No en el menú Speakers Size. 	<ul style="list-style-type: none"> Encienda el altavoz de subgraves. Suba el nivel de altavoz de subgraves. Seleccione Subwoofer = Yes. 	31
	Se ha seleccionado Front = Large y Bass Mix = Mix en el menú Speakers Size y se está reproduciendo una fuente analógica o PCM.	Cuando se ha seleccionado el ajuste Bass Mix = Both, los componentes de graves se reproducen desde los altavoces delanteros y de subgraves, y el sonido que se oye puede sonar antinatural debido a interferencias.	31
	La fuente de reproducción no contiene ninguna baja frecuencia (LFE) o sonido de gama baja.		–

Síntoma	Causa	Solución	Página
No se puede seleccionar el modo ES/EX.	No se ha seleccionado Surround Back = 1ch o 2ch en el menú Speakers Size.	Ajuste Surround Back en 1ch o 2ch.	31
	No existe intercambiabilidad en las señales de entrada.	Utilice una fuente de 5+1 canales.	–
No se puede seleccionar el modo NEO:6.	No existe intercambiabilidad en las señales de entrada.	Utilice las señales de entrada DTS de dos canales, señales de entrada PCM o señales de entrada analógicas.	–
No se puede seleccionar el modo CSII.	No existe intercambiabilidad en las señales de entrada.	Utilice señales de entrada Dolby Digital de 2 canales, señales de entrada PCM o señales de entrada analógica.	–
El modo NIGHT no funciona.	Se está reproduciendo una fuente no grabada en Dolby Digital.	Utilice una fuente grabada en Dolby Digital.	–
No se puede seleccionar el modo envolvente deseado.	Los modos envolventes disponibles están limitados por la señal de entrada y los ajustes de altavoces.	Consulte la tabla de modos envolventes.	83
Se produce un ruido durante la reproducción de discos CD codificados en DTS, etc.	<ul style="list-style-type: none"> La unidad está conectada mediante una conexión analógica. El reproductor realiza la búsqueda de reproducción. 	<ul style="list-style-type: none"> Utilice una conexión digital (óptica o coaxial) o una conexión HDMI. Puede producirse ruido durante la búsqueda de reproducción, según el componente. La unidad no tiene ningún problema. 	<p>12, 14</p> <p>–</p>
	Se producen en el lector determinados procesamientos digitales inapropiados (ajuste de nivel, cambio de frecuencia de muestreo, etc.).	Consulte el manual de instrucciones del lector.	–
No se puede reproducir audio como Dolby Digital o DTS. (El indicador no se enciende).	La salida de señal digital del lector, etc., está ajustada en PCM.	Consulte el manual de instrucciones del lector, etc.	–
	La unidad está conectada mediante una conexión analógica.	Utilice una conexión digital (óptica o coaxial) o una conexión HDMI.	12, 14
No se puede reproducir audio como Dolby TrueHD o DTS-HD. (El indicador no se enciende).	El lector u otro dispositivo de fuente no es compatible con estas salidas de modo audio.	Conecte un dispositivo (con versión HDMI 1.3a o superior) compatible con Dolby TrueHD y DTS-HD.	–
	<ul style="list-style-type: none"> La salida de audio del lector está mal ajustada. No se han realizado las conexiones HDMI. 	<ul style="list-style-type: none"> Ajuste la salida de manera que el dispositivo de fuente pueda emitir estos modos de audio. 	–
Cuando reproduzca un CD en un lector de DVD, la pista siguiente se reproduce con pérdida de una parte del comienzo cuando se realiza el salto de pistas, etc.	Según el lector, la señal digital puede interrumpirse cuando se salta una pista. El comienzo de la canción puede sufrir una pequeña interrupción con el fin de determinar el sistema envolvente.	Si se utiliza dicho lector de DVD, podrá reproducir el audio sin problemas si utiliza una conexión analógica.	–

SOLUCIÓN DE PROBLEMAS

VIDEO

Síntoma	Causa	Solución	Página
No hay imagen en el monitor (TV).	<ul style="list-style-type: none"> La conexión de monitor (TV), el cambio de entrada, etc., no se han configurado correctamente. La unidad tiene una conexión HDMI al componente fuente, pero ninguna conexión HDMI al monitor (TV). 	<ul style="list-style-type: none"> Consulte el manual de instrucciones del monitor (TV). Establezca una conexión HDMI con el monitor (TV). 	14
El audio o la imagen no coinciden con la fuente seleccionada.	Los cables de entrada están mal conectados.	Conecte los cables correctamente, consultando el diagrama de conexiones.	12 - 14
No puede grabar a un aparato de vídeo (VCR), etc.	<ul style="list-style-type: none"> La toma del componente de grabación de vídeo no coincide con la toma del componente fuente. Se recibe una señal de protección contra copia. 	<ul style="list-style-type: none"> Asegúrese de que la toma del componente de grabación coincide con la toma del componente fuente. (VIDEO o S-VIDEO) No pueden grabarse señales de vídeo que incluyan señales de protección contra copia. 	-
Las señales de vídeo convertidas sufren alteraciones.	Cuando se realiza una reproducción especial con el aparato de vídeo, la conversión puede no llevarse a cabo normalmente, provocando una alteración de las señales de vídeo e impidiendo la visualización de las imágenes.	Conecte un televisor que utilice el mismo formato que el dispositivo de fuente (vídeo, S-Video o componentes).	13

HDMI

Síntoma	Causa	Solución	Página	
No hay imagen con la conexión HDMI.	El cable HDMI no está correctamente conectado.	Compruebe la conexión del cable HDMI.	14	
	La unidad está conectada con un cable HDMI no especificado.	Se recomienda utilizar un cable no superior a 5 metros de longitud, para garantizar un funcionamiento estable, impedir la degradación de la imagen, etc.	-	
	La conexión entre dispositivos mediante una conexión HDMI no ha sido autenticada.	Encienda de nuevo todos los dispositivos en la conexión HDMI.	-	
	Los ajustes HDMI son incorrectos.	Asegúrese de que los ajustes HDMI de la unidad son correctos.	Ajuste la unidad para entrada HDMI, según las explicaciones del manual de instrucciones del componente de vídeo (TV, proyector, etc.).	35
		Realice los ajustes necesarios para permitir la salida HDMI, según las explicaciones del manual de instrucciones del dispositivo de fuente (lector de discos Blu-ray, convertidor-decodificador, etc.).	Haga coincidir la resolución en ambos dispositivos, según las explicaciones del manual de instrucciones del dispositivo de la conexión HDMI.	-
		La unidad se conecta al dispositivo de vídeo (TV, proyector, etc.) mediante un conector DVI.	Conecte un dispositivo de vídeo compatible con HDCP.	35
		La unidad está apagada. (Las conexiones HDMI no se activan cuando la unidad está en modo STANDBY).	Encienda la unidad.	14
	Se requiere tiempo para que la imagen se visualice en una conexión HDMI.	La conexión está siendo autenticada entre los componentes de la conexión HDMI.	Algunos dispositivos necesitan tiempo para su autenticación. La unidad no tiene ningún problema.	16
	No hay reproducción de audio en una conexión HDMI.	Los ajustes HDMI son incorrectos.	Realice los ajustes necesarios para permitir la salida de audio HDMI, según las explicaciones del manual de instrucciones del dispositivo de fuente (lector de discos Blu-ray, convertidor-decodificador, etc.).	-
			Realice los ajustes necesarios para que la salida de audio HDMI coincida con las señales compatibles con la unidad, según las explicaciones del manual de instrucciones del dispositivo de fuente (lector de discos Blu-ray, convertidor-decodificador, etc.).	-
Se ha establecido el modo "HDMI audio through".		En este modo no puede emitirse ningún sonido desde la unidad. Seleccione el ajuste "ENABLE".	36	

Síntoma	Causa	Solución	Página
No sale sonido del monitor (TV) conectado al terminal HDMI.	Se ha establecido el modo de activación de audio HDMI.	No sale sonido del monitor (TV) en el modo Enable. Seleccione Through.	36
La imagen y el audio son inestables en una conexión HDMI. (Hay ruido, el flujo se interrumpe, etc.)	La conexión utiliza un cable largo.	Utilice un cable corto. Se recomienda utilizar un cable de longitud no superior a 5 metros.	-
		Utilice un cable de categoría 2 (compatible con alta velocidad).	-

SINTONIZADOR

Síntoma	Causa	Solución	Página
No se pueden recibir señales AM o FM.	Las antenas no se han conectado correctamente.	Asegúrese de que las antenas AM y FM están correctamente conectadas a los terminales de antena AM y FM, respectivamente.	15
Se produce un ruido cuando se recibe una señal AM.	La unidad está recibiendo interferencias de otros equipos.	Cambie la ubicación de la antena AM.	-
Se produce un ruido cuando se recibe una señal FM.	La señal de la emisora activa es débil.	Instale una antena FM exterior.	15

USB (SÓLO SR6004)

Síntoma	Causa	Solución	Página
A pesar de que el dispositivo de almacenamiento USB está conectado, en la visualización de estado sigue apareciendo "NO DEVICE" y el dispositivo no es reconocido.	<ul style="list-style-type: none"> La unidad no puede reconocer el dispositivo de almacenamiento USB por un problema de conexión u otro motivo. 	<ul style="list-style-type: none"> Compruebe si el dispositivo de almacenamiento USB y el cable USB están bien enchufados en el conector USB de la unidad. Intente extraer el dispositivo de almacenamiento USB de la unidad y volver a conectarlo. Apague y vuelva a encender la unidad y a continuación vuelva a conectar el dispositivo. 	-
En la visualización de estado aparece "CHECK DEVICE" cuando se conecta el dispositivo de almacenamiento USB.	Se ha conectado un dispositivo que no puede ser reconocido por esta unidad.	Incluso aunque un dispositivo de almacenamiento USB sea compatible con la norma USB Mass Storage Class, es posible que no puede reproducir sus archivos con esta unidad. (Esto no significa que la propia unidad tenga algún problema).	-
	El dispositivo ha sido conectado a través de un concentrador USB.	Los dispositivos de almacenamiento USB no pueden conectarse a través de un concentrador USB.	-

Síntoma	Causa	Solución	Página
En la visualización de estado aparece "CHECK F S" (Sistema de archivo desconocido) cuando se conecta un dispositivo de almacenamiento USB.	<ul style="list-style-type: none"> Se ha utilizado un formato distinto de FAT16 o FAT32 como formato del dispositivo de almacenamiento USB. Se está utilizando un dispositivo de almacenamiento USB que se ha formateado con un sistema de archivos incompatible con la unidad. 	<ul style="list-style-type: none"> Establezca el formato en FAT16 o FAT32 y grabe los archivos. Se está utilizando un dispositivo de almacenamiento USB que se ha formateado con un sistema de archivos compatible con la unidad. 	-
En la visualización de estado aparece "OVER CURRENT!" cuando se conecta un dispositivo de almacenamiento USB.	Se ha activado la función de protección de exceso de corriente del conector USB de la unidad.	No se garantiza el funcionamiento de una unidad de disco duro alimentada desde el conector USB de la unidad. Extraiga el dispositivo de almacenamiento USB conectado y apague y vuelva a encender la unidad.	-
En la visualización de estado aparece "NO AUDIO FILE" (No hay archivo de audio) cuando se conecta un dispositivo de almacenamiento USB.	No se han grabado archivos reproducibles en un dispositivo de almacenamiento USB.	Grabe el archivo compatible en un dispositivo de almacenamiento USB.	64
En la visualización de estado aparece "CHECK FILE" cuando se conecta un dispositivo de almacenamiento USB.	<ul style="list-style-type: none"> Se ha intentado reproducir un archivo con protección de copyright. El archivo está dañado. También es posible que la extensión y la estructura del archivo sean incompatibles. 	La unidad no puede reproducir archivos con protección de copyright.	-
		Compruebe el archivo.	-
Los archivos grabados en el dispositivo de almacenamiento USB no aparecen en pantalla.	<ul style="list-style-type: none"> El dispositivo de almacenamiento USB está particionado en varias particiones. El número de carpetas supera las 700 o el número de archivos supera los 65.535. 	<ul style="list-style-type: none"> Si el dispositivo está particionado en varias particiones, solamente se mostrará la primera partición. No se mostrarán las carpetas posteriores a la número 700 ni los archivos posteriores al archivo número 65.535. 	-
"PRESS TOP KEY" aparece en la pantalla de estado.	El archivo no puede leerse correctamente.	Pulse el botón TOP e intente leer de nuevo el archivo.	-
"PRESS MODE KEY" aparece en la pantalla de estado.	Se ha conectado un iPod incompatible con el modo directo de la unidad.	Pulse el botón SETUP/MODE y utilice el iPod en modo remoto.	8
"CHECK iPod" aparece en la pantalla de estado.	El iPod no puede detectarse correctamente.	Apague la unidad y vuelva a encenderla. Si el iPod sigue sin ser detectado, reinicie el iPod. Para detalles sobre cómo reiniciar el iPod, consulte las instrucciones de funcionamiento del iPod.	16

SOLUCIÓN DE PROBLEMAS

RADIO SATÉLITE XM

Si surge algún problema, compruebe primero lo siguiente.

1. ¿Son correctas las conexiones?
2. ¿Ha puesto en funcionamiento el receptor de acuerdo con las instrucciones de funcionamiento?
3. ¿Están funcionando correctamente los altavoces y otros componentes?

Si este aparato no funciona correctamente, compruebe los elementos mostrados en el cuadro siguiente. Si el problema persiste, puede haber algún fallo. Desconecte el aparato inmediatamente y póngase en contacto con su vendedor.

Síntoma	Causa	Solución	Página
Aparece en pantalla "TUNER".	El minisintonizador (Mini-Tuner) de XM y esta unidad no están correctamente conectados.	Compruebe que las unidades están correctamente conectadas.	23
Aparece en pantalla "ANTENNA".	La antena de XM no está correctamente conectada a la base de conexión del minisintonizador.	Compruebe que la antena está correctamente conectada. Compruebe también si el cable de la antena está dañado.	23
Aparece en pantalla "NO SIGNAL".	La señal no puede recibirse.	Reposición de su antena XM.	-
Solamente se reciben los canales 0 y 1.	El minisintonizador de XM no está activado.	Póngase en contacto con XM Satellite Radio.	47
Aparece en pantalla "UPGRADE TUNER".	El CNP-1000 de XM conectado es incompatible.	Actualice el CNP-1000 de XM al minisintonizador de XM (XM Mini-Tuner). Notifique al centro de atención del oyente de XM el modelo de receptor audiovisual y el número de identificación del CNP-1000.	47

RADIO SATÉLITE SIRIUS

Síntoma	Causa	Solución	Página
Aparece en pantalla "TUNER ERR".	El sintonizador SiriusConnect™ no está conectado correctamente.	Compruebe que el cable mini-DIN de 8 patillas y la conexión del adaptador de CA son correctas.	23
Aparece en pantalla "ANTENNA".	La antena no está conectada correctamente.	Compruebe que la conexión del cable de antena es correcta.	23
Aparece en pantalla "ACQUIRING".	La señal no puede recibirse.	Vuelva a colocar su sintonizador y antena de SiriusConnect™.	-
Aparece en pantalla "CALL SIRIUS".	No se ha suscrito al canal seleccionado.	Si desea suscribirse, llame a SIRIUS.	47
Aparece en pantalla "FIRM UPDT".	SiriusConnect™ está actualizando el software.	Espere hasta que la actualización haya finalizado.	-

BLOQUEO DE TECLA DELANTERA (BOTÓN) DE LA UNIDAD

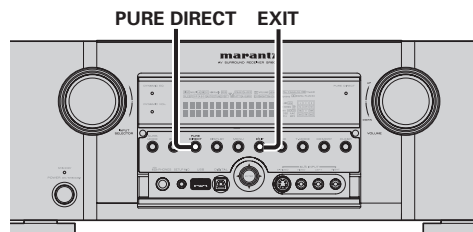

Las teclas (botones) del panel delantero de la unidad (excepto POWER ON/STANDBY) pueden bloquearse de manera que, excepto para las operaciones mediante mando a distancia, ninguna de las operaciones de la unidad serán reconocidas.

■ CÓMO BLOQUEAR LAS TECLAS DEL PANEL DELANTERO (BOTONES)

1. Mantenga pulsados los botones **PURE DIRECT** y **EXIT** del panel delantero simultáneamente durante al menos tres segundos.
2. En la pantalla aparece indicado "F-KEY LOCK!", y ninguna operación posterior iniciada mediante los botones del panel delantero será reconocida, con la excepción de POWER ON/STANDBY.

■ CÓMO DESACTIVAR EL BLOQUEO DE LA TECLA DEL PANEL DELANTERO (BOTÓN)

1. Mantenga pulsados nuevamente los botones **PURE DIRECT** y **EXIT** del panel delantero simultáneamente durante al menos tres segundos.
2. "F-KEY UNLOCK" aparece en pantalla y el bloqueo se desactiva.

MALFUNCIONAMIENTO GENERAL

Si el equipo no funciona bien, podrá deberse a que una descarga electrostática o interferencia en la línea de CA ha echado a perder la información en los circuitos de la memoria del equipo. Por lo tanto:

- desconecte el cable de alimentación de la toma de corriente.
- después de esperar tres minutos por lo menos, vuelva a conectar el cable de alimentación en la toma de corriente.
- intente operar el equipo otra vez.

■ PROTECCIÓN DE LA MEMORIA

En caso de que ocurra un corte en el suministro eléctrico o el cable de alimentación se desconecte accidentalmente, el SR6004/SR5004 está equipado con una función de protección para evitar que se pierdan los datos de la memoria, tal como la memoria de presintonías.

■ CÓMO REPONER LA UNIDAD

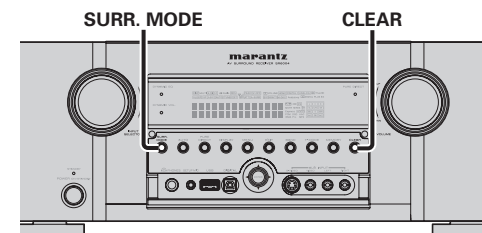

En caso de que la operación o visualización no parezca normal, reponga la unidad mediante el procedimiento siguiente.

Con el SR6004/5004 encendido, mantenga pulsados los botones **SURR. MODE** + **CLEAR** simultáneamente durante 3 segundos o más.

Recuerde que este procedimiento repondrá los ajustes del selector de función, modo ambiental, tiempo de retardo, presintonías del sintonizador, etc., a sus ajustes iniciales.

OTROS

Table with columns: Modo Envolvente, Señal de entrada, Decodificación, Canal de salida, Pantalla de información frontal. Lists settings for CSII, NEURAL-THX, STEREO, and Dolby Virtual Speaker modes.

Table with columns: Modo Envolvente, Señal de entrada, Decodificación, Canal de salida, Pantalla de información frontal. Lists settings for Multi Ch. Music, Headphone (DolbyHP or Normal Headphone), and Headphone modes.

Notas

- Dolby Digital (2 canales izquierdo/derecho): Los altavoces para señal con Dolby Surround están totalmente equipados.
• No sale ningún sonido del altavoz envolvente, el altavoz central y el altavoz de subgraves si el disco DVD no tiene datos de sonido envolvente.
• Los modos envolventes distintos de Estéreo no están disponibles durante la reproducción de Dolby TrueHD, Dolby Digital Plus o DTS-HD. Si se seleccionan modos envolventes distintos de Estéreo y se reproduce contenido Dolby TrueHD, Dolby Digital Plus o DTS-HD, el ajuste del modo envolvente se desactiva.

- Abreviaturas
L/R : Altavoces frontal
C : Altavoz central
SL/SR : Altavoces envolventes
HL/HR : Altavoces frontales elevados
SBL/SBR : Altavoces envolventes traseros
SubW : Subgraves
LFE : Efectos de baja frecuencia
ex : Extensión

NOMBRES Y FUNCIONES BASICAS FUNCIONAMIENTO BASICO CONEXIONES AVANZADAS CONFIGURACIÓN FUNCIONAMIENTO AVANZADO SOLUCIÓN DE PROBLEMAS OTROS

AUTO

Cuando se selecciona este modo, la unidad determina si la señal de entrada digital es Dolby Digital, Dolby Digital Surround EX, Dolby Digital Plus, Dolby TrueHD, DTS-HD, DTS, DTS-ES, DTS 96/24 o audio PCM.

Surround EX y DTS-ES funcionarán con fuentes multicanal que tengan un indicador de activación automática de Dolby Digital Surround EX o DTS-ES en la señal digital.

Cuando entra una señal Dolby Digital o DTS, funcionará el número de canales para los cuales se haya codificado la correspondiente señal.

La entrada de una señal Dolby Digital de dos canales con estado Dolby Surround somete automáticamente dicha señal al procesamiento Pro Logic IIx Movie antes de la reproducción.

El material de fuente PCM 96 kHz se puede reproducir en este modo.

Notas

- Cuando se utiliza este modo con determinados lectores DVD y CD, operaciones como "Salto" o "Parada" pueden interrumpir momentáneamente la salida.
- Cuando la señal no está decodificada, el modo cambia automáticamente a AUTO. Véase la página 83 para confirmar los modos de decodificación disponibles.

SOURCE DIRECT

En el modo de fuente directa, la ecualización acústica del circuito de control de tono y la configuración de la gestión de graves son puenteadas para obtener una respuesta de frecuencia de gama completa y una reproducción de audio más pura.

Notas

- El tamaño de altavoces se configura automáticamente en frontal L/R (izquierda/derecha) = LARGE (GRANDE), centro = LARGE (GRANDE), L/R envolvente = LARGE (GRANDE), y subgraves = YES (SÍ). También se desactivan los controles de tono, el ecualizador y los procesamientos adicionales.
- Cuando se utiliza este modo con determinados lectores DVD y CD, operaciones como "Salto" o "Parada" pueden interrumpir momentáneamente la salida.
- En modo SOURCE DIRECT, ACOUSTIC EQ y M-DAX no están disponibles.

PURE DIRECT

El modo Pure Direct reduce todavía más las fuentes de ruido además del efecto del modo Source Direct, al bloquear la salida de las tomas de video (VIDEO, S-VIDEO, COMPONENT VIDEO y HDMI) y apagar la pantalla FL.

Nota

- En modo PURE DIRECT, ACOUSTIC EQ y M-DAX no están disponibles.

EX/ES

Este modo proporciona sonido envolvente de 6.1 canales para material de fuente codificada Dolby Digital EX y DTS-ES, por ejemplo DVD.

Este modo no se puede utilizar cuando se ha seleccionado una entrada analógica.

Dolby Digital EX

En una sala de cine, las bandas sonoras de una película codificadas con la tecnología Dolby Digital Surround EX pueden reproducir un canal adicional añadido durante la mezcla del programa.

Dicho canal, denominado trasero envolvente, coloca los sonidos detrás del oyente, además de los canales actualmente disponibles frontal izquierdo, frontal central, frontal derecho, envolvente derecho, envolvente izquierdo y subgraves.

Este canal adicional hace posible una reproducción más detallada detrás del oyente y crea una sensación de profundidad, ambiente espacioso y localización de sonido nunca antes conocida.

Dolby Digital EX no está disponible en sistemas que no tengan altavoz o altavoces envolventes traseros.

DTS-ES (Discrete 6.1, Matrix 6.1)

DTS-ES añade el audio del canal envolvente central al formato DTS de 5.1 canales para mejorar el posicionamiento acústico, y hace más natural el movimiento de imágenes acústicas con la reproducción de 6.1 canales.

La unidad incluye un decodificador DTS-ES, que puede manejar fuentes de programas codificados en DTS-ES Discrete y DTS-ES Matrix procedentes de un DVD, etc.

DTS-ES Discrete 6.1 permite la grabación digital discreta de todos los canales, incluidos los canales envolventes traseros, y proporciona una superior calidad de reproducción de sonido.

DTS-ES no está disponible en sistemas que no tengan altavoz o altavoces envolventes traseros.

MODE**(Dolby Digital, Pro Logic IIx MOVIE, Pro Logic IIx MUSIC, Pro Logic IIx GAME)**

Este modo se utiliza con materiales de fuente codificados en Dolby Digital y Dolby Surround.

DOLBY DIGITAL

Este modo se activa cuando se reproducen materiales de fuente codificados en Dolby Digital.

La reproducción de fuentes Dolby Digital de 5.1 canales codificados en multicanal proporciona cinco canales principales de audio (izquierdo, central, derecho, envolvente izquierdo y envolvente derecho) y un canal de efectos de baja frecuencia (LFE).

La decodificación Dolby Digital EX no está disponible en este modo.

Dolby Pro Logic IIx tiene cinco modos:

Pro Logic IIx MOVIE

Este modo proporciona un sonido envolvente de 6.1 o de 7.1 canales procedente de bandas sonoras estereofónicas de cine codificadas en Dolby Surround.

Pro Logic IIx MUSIC

Este modo proporciona sonido envolvente de 6.1 o de 7.1 canales procedente de fuentes estereofónicas convencionales (analógicas o digitales), tales como CD, cinta, FM, TV, vídeo estéreo, etc.

Pro Logic IIx GAME

Este modo restaura los efectos de sonido envolvente de baja frecuencia de impacto canalizándolos al altavoz de subgraves del sistema.

5.1ch + Pro Logic IIx Movie

Este modo proporciona un sonido envolvente de 7.1 canales procedente de bandas sonoras de cine de fuentes de 5.1 canales.

5.1ch + Pro Logic IIx Music

Este modo proporciona un sonido envolvente de 6.1 o de 7.1 canales procedente de bandas sonoras de música de fuentes de 5.1 canales.

Notas

- Pro Logic II cuando SURR. B esté configurado en "None" en el menú SPEAKER SETUP. (Véase la página 28)
- El modo Pro Logic IIx está disponible para una señal de entrada de dos canales codificada en formato Dolby Digital, HDCD o PCM.

Pro Logic IIz Height

Dolby Pro Logic IIz Height ha sido diseñado para utilizar de manera más eficaz el material de programas existentes cuando existen salidas de altavoces de canales en posición elevada. Dolby Pro Logic IIz Height se puede utilizar para pasar de menos a más canales ("upmix") una diversidad de fuentes de cine y música, pero es especialmente apropiado para pasar de menos a más canales los contenidos de juegos.

dts

dts, Neo:6 Cinema, Neo:6 Music

Este modo sirve para materiales de fuente codificada en DTS, como Laserdisc, CD y DVD. Neo:6 sirve para algunas fuentes de dos canales.

dts

Este modo se activa cuando se reproducen materiales de fuente codificados en DTS multicanal.

La reproducción de fuentes DTS de 5.1 canales codificados en multicanal proporciona cinco canales principales de audio (izquierdo, central, derecho, envolvente izquierdo y envolvente derecho) y un canal de efectos de baja frecuencia (LFE).

La decodificación DTS-ES no está disponible en este modo.

El modo DTS no se puede utilizar cuando se ha seleccionado una entrada analógica.

Neo:6 Cinema, Neo:6 Music

Este modo decodifica señales de dos canales en señales de seis canales mediante una tecnología de matriz digital de alta precisión.

El decodificador DTS Neo:6 tiene propiedades casi discretas en las características de frecuencia de los canales, así como en separación de canales.

Según las señales que se vayan a reproducir, DTS Neo:6 utiliza el modo Neo:6 Cinema optimizado para reproducción de cine o bien el modo Neo:6 Music optimizado para reproducción de música.

Nota

- El modo Neo:6 está disponible para señales de entrada de dos canales codificadas en formato Dolby Digital, HDCD o PCM.

OTROS

CIRCLE SURROUND II (CSII-CINEMA, CSII-MUSIC, CSII-MONO)

Circle Surround ha sido diseñado para permitir una reproducción en multicanal de sonido envolvente de material no codificado y material codificado para multicanal.

La compatibilidad con sistemas anteriores permite a los oyentes con hasta 6.1 canales escuchar con sonido envolvente su colección completa de música y cine, incluidos programas de televisión, cintas de vídeo y música grabada en estéreo.

Según el material de fuente, puede seleccionar el modo CSII-Cinema, el modo CSII-Music o el modo CSII Mono.

Nota

- El modo CS II está disponible para señales de entrada de dos canales codificadas en formato Dolby Digital, HDCD o PCM.

STEREO

Este modo excluye todo el procesamiento de sonido envolvente.

Con fuentes de programa de sonido estéreo, los canales izquierdo y derecho reproducen con normalidad cuando hay una entrada de audio PCM o estéreo analógica.

Con fuentes Dolby Digital y DTS, los canales 5.1 se convierten en dos canales estéreo. El material de fuente PCM a 96 KHz se puede reproducir en modo estéreo.

ALTAVOZ VIRTUAL DOLBY

La tecnología Dolby Virtual Speaker utiliza tecnología exclusiva de Dolby Laboratories para crear un campo sonoro envolvente virtual utilizando sólo dos altavoces de los canales delanteros, lo cual permite al usuario experimentar el sonido como si realmente se utilizaran altavoces envolventes.

MULTI CH. (MOVIE, MUSIC)

Este modo se utiliza para crear una sensación de sonido más amplia, más profunda y más natural con material de fuente de dos canales.

Esto se consigue llevando la señal del canal izquierdo a los altavoces frontal izquierdo y envolvente izquierdo y la señal del canal derecho a los altavoces

frontal derecho y envolvente derecho. Además, el canal central reproduce una mezcla de los canales derecho e izquierdo.

Nota

- No sale audio del canal CENTER cuando se utiliza el modo MULTI CH. MUSIC.

NEURAL SURROUND

Neural Surround™ representa el último avance en tecnología de sonido envolvente desarrollada para música. Neural Surround™ utiliza un procesamiento de dominio de frecuencia psicoacústica que permite proporcionar un espacio sonoro más detallado con una superior separación de canales y localización de elementos de audio. La reproducción del sistema es escalable de reproducción envolvente multicanal de 5.1 a 7.1.

PRECAUCIÓN

Nota para DTS

- Los lectores DVD, Laserdisc o CD conectados deben ser compatibles con la salida digital DTS. Es posible que no se puedan reproducir algunas señales de fuente DTS con determinados lectores CD y LD incluso aunque el lector se conecte digitalmente a la unidad. Esto es debido a que la señal digital ha sido procesada (por ejemplo, el nivel de salida, la frecuencia de muestreo o la respuesta de frecuencia) y la unidad no puede reconocer la señal como datos DTS.
- Según el lector utilizado, la reproducción de DTS puede producir un ruido corto. Esto no es un error de funcionamiento.
- Cuando las señales procedentes de un disco láser DTS o de un CD se reproducen en otro modo envolvente, no podrá cambiar a entrada digital ni de entrada digital a entrada analógica mediante INPUT SETUP en MAIN MENU ni mediante el botón A/D.
- No se puede escuchar software codificado DTS en multisala.
- Las salidas para VCR OUT, TAPE OUT y CD/CD-R OUT emiten solamente señales de audio analógicas. No utilice estas salidas para grabar desde dispositivos CD o LD compatibles con DTS. Si lo hace, la señal codificada DTS quedará grabada en forma de ruido.

Nota para Dolby Digital Surround EX

- Cuando se reproduzca software codificado con Dolby Digital Surround EX en 6.1 canales, es preciso configurar el modo EX/ES.
- Tenga en cuenta que existe software codificado con Dolby Digital Surround EX que no contiene la señal de identificación. En tal caso, configure el modo EX/ES manualmente.

Nota para audio PCM a 96 kHz/192 kHz

- Los modos AUTO, Pure Direct y Stereo se pueden utilizar cuando se reproducen señales PCM con una frecuencia de muestreo de 96/192 kHz (por ejemplo, discos DVD-Video/Audio).
- Ciertos modelos de lectores DVD inhiben la salida digital.
Para más detalles, consulte el manual de funcionamiento del lector.
- Determinados discos DVD incluyen protección contra copia. Cuando se utilizan estos discos, el lector DVD no emite la señal PCM a 96 KHz. Para más detalles, consulte el manual de funcionamiento del lector.

Nota para HDCD

- HDCD es efectiva solamente mediante entrada digital.
- Es posible que no se puedan reproducir algunas señales de fuente HDCD con determinados lectores CD si el lector se conecta digitalmente a la unidad. Esto es debido a que la señal digital ha sido procesada (por ejemplo, el nivel de salida, la frecuencia de muestreo o la respuesta de frecuencia) y la unidad no puede reconocer la señal como datos HDCD.

DESCRIPCIÓN



DTS Neural Surround ha sido elegido como el formato de sonido envolvente para funciones de XM Satellite Radio como "XM HD Surround", programas deportivos de televisión, juegos de 7+1 canales, transmisiones musicales por Internet (Music Direct Internet), así como destacadas emisoras de radio FM/HD. Transmite un rico sonido envolvente con detalles de imagen discreta, mediante el desvelamiento de los detalles de audio que suelen perderse en otros modos de reproducción. El público experimentará los detalles ambientales profundos y sutiles de películas, música y juegos.

DTS fabricado con licencia de DTS Licensing Limited. DTS es una marca registrada y los logotipos y el símbolo DTS son marcas comerciales de DTS, Inc. © 1996-2008 DTS, Inc. Todos los derechos reservados.



Fabricado con licencia en virtud de los números de patente de EE UU: 5.451.942; 5.956.674; 5.974.380; 5.978.762; 6.226.616; 6.487.535; 7.003.467; 7.212.872 y otras patentes de EE UU y mundiales emitidas y pendientes. DTS, DTS, Digital Surround, ES, y Neo:6 son marcas registradas y los logotipos y el símbolo DTS, así como DTS 96/24, son marcas comerciales de DTS, Inc. © 1996-2008 DTS, Inc. Todos los derechos reservados.

• dts Digital Surround

DTS fue introducido en 1994 para proveer 5.1 canales de audio digital discreto en los sistemas de cine en casa.

El DTS aporta un sonido digital multicanal discreto de excelente calidad tanto a las películas como a la música. DTS es un sistema de sonido multicanal diseñado para crear una reproducción de sonido digital de gama completa.

El procesamiento digital DTS no comprometido establece la norma de calidad para el sonido de cine entregando una copia exacta de las grabaciones originales de estudio a las salas de cine locales y cine en casa.

Ahora, todos los aficionados al cine pueden escuchar el sonido exactamente como el productor de la película lo quiere presentar.

DTS se puede disfrutar en el hogar bien para películas o bien para música de DVD, LD y CD.

• dts Neo:6®

Las ventajas de los sistemas discretos multicanal sobre los sistemas de matriz son bien conocidas.

Pero incluso en hogares equipados para multicanal discreto, sigue existiendo la necesidad de la decodificación de matriz de alta calidad. Esto se debe a la amplia biblioteca de películas con sonido ambiental de matriz disponibles en discos y en cintas VHS; y a las emisiones analógicas de televisión.

El decodificador de matriz hoy característico deriva un canal central y un canal ambiental mono del material estéreo de matriz de dos canales. Es mejor que una matriz simple en cuanto que incluye una lógica de control para mejorar la separación, pero debido a su sonido ambiental monoaural, de banda limitada, puede ser decepcionante para los usuarios acostumbrados al multicanal discreto.

Neo 6 ofrece las siguientes importantes mejoras:

- Neo 6 proporciona hasta seis canales de banda completa de decodificación de matriz a partir del material de matriz estéreo. Los usuarios con sistemas 6.1 y 5.1 derivarán seis y cinco canales separados, respectivamente, correspondientes a las instalaciones habituales de altavoces cuando vea cine en casa.
- La tecnología Neo 6 permite dirigir por separado diversos elementos de sonido dentro de uno o varios canales, de una manera que supone una continuidad natural respecto de la presentación original.
- Neo 6 ofrece un modo musical para expandir las grabaciones estéreo sin matriz en la instalación de cinco o seis canales, de modo que no reduce la sutileza y la integridad de la grabación estéreo original.

• dts Digital Surround ES®

DTS-ES Extended Surround es un nuevo formato de señal digital multicanal desarrollado por Digital Theater Systems Inc. A la vez que ofrece una alta compatibilidad con el formato convencional DTS Digital Surround, DTS-ES Extended Surround mejora enormemente la impresión de sonido ambiental en 360 grados y la expresión espacial gracias a una expansión aún mayor de las señales de sonido ambiental. Este formato se ha utilizado profesionalmente en salas de cine desde 1999.

Además de los 5.1 canales ambientales (FL, FR, C, SL, SR y LFE), DTS-ES Extended Surround ofrece también el canal SB (ambiental trasero) para reproducción ambiental con un total de 6.1 canales. DTS-ES Extended Surround incluye dos formatos de señales con distintos métodos de grabación de señal ambiental, como DTS-ES Discrete 6.1 y DTS-ES Matrix 6.1.

• dts Digital Surround 96/24

El CD estéreo es un soporte de 16 bits muestreo a 44,1 kHz. El sonido profesional ha sido durante algún tiempo de 20 o de 24 bits, pero en la actualidad aumenta el interés por frecuencias de muestreo más altas, tanto para grabaciones como para equipos domésticos. Mayores profundidades de bits proporcionan una gama dinámica más amplia. Mayores frecuencias de muestreo permiten una mayor respuesta de frecuencia y el uso de filtros antialias y de reconstrucción con características acústicas más favorables.

DTS 96/24 permite codificar pistas de sonido de 5.1 canales a una velocidad de 96 kHz/24 bits en títulos de DVD-Video.

Cuando apareció el DVD-Video, fue posible llevar el sonido de 24 bits y 96 kHz al mercado doméstico, pero solamente en dos canales y con serias limitaciones en imagen. Esta posibilidad resultaba poco útil.

El DVD-Audio permite 96/24 en seis canales, pero se requiere un nuevo lector, y solamente se suministran salidas analógicas, lo que hace necesario el uso de los convertidores D/A y dispositivos electrónicos analógicos incluidos en el lector.

DTS 96/24 ofrece lo siguiente:

1. Calidad de sonido transparente con respecto al master original 96/24.
2. Plena compatibilidad retroactiva con todos los decodificadores existentes. (Los decodificadores existentes emitirán una señal de 48 kHz)
3. No se requiere un nuevo lector: DTS 96/24 puede procesarse en DVD-Video, o en la zona de vídeo de DVD-Audio, accesible a todos los lectores DVD.
4. Sonido 96/24 de 5.1 canales con vídeo de calidad profesional, para programas musicales y bandas de sonido de películas de cine en DVD-Video.



DTS-HD Master Audio puede proporcionar un sonido que es idéntico bit por bit a la grabación original realizada en estudio. DTS-HD Master Audio proporciona sonido a velocidades de bits variables extraordinariamente elevadas -24,5 megabits por segundo (Mbps) en discos Blu-Ray y 18,0 Mbps en HD-DVD -, que son significativamente superiores a la de los discos DVD normales. Este flujo de bits es tan "rápido" y la velocidad de transferencia es tan "elevada" que puede proporcionar el Santo Grial del sonido: 7.1 canales de audio a una frecuencia de muestreo de 96k/profundidades de 24 bits que son idénticas al original. Con DTS-HD Master Audio, podrá vivir la experiencia de las películas y la música exactamente como el artista las había imaginado: de forma clara, pura y sin interferencias.

Fabricado con licencia en virtud de los números de patente de EE UU: 5.451.942; 5.956.674; 5.974.380; 5.978.762; 6.226.616; 6.487.535; y otras patentes de EE UU y mundiales emitidas y pendientes.

DTS es una marca registrada y los logotipos y el símbolo DTS, así como DTS-HD y DTS-HD Master Audio son marcas comerciales de DTS, Inc. © 1996-2008 DTS, Inc. Todos los derechos reservados.



DTS-HD High Resolution Audio puede proporcionar hasta 7.1 canales de sonido, de manera que éste es indistinguible del original. DTS-HD High Resolution Audio proporciona sonido a velocidades de bits constantes elevadas, superiores a la de los discos DVD normales (6,0 Mbps en discos Blu-Ray y 3,0 Mbps en HD-DVD) para producir una extraordinaria calidad de sonido. Puede proporcionar hasta 7.1 canales a frecuencia de muestreo de 96 k/resolución de profundidad de 24 bits. Permite a los creadores de contenidos proporcionar un rico sonido de alta definición en películas cuando el espacio del disco no permita el uso de DTS-HD Master Audio.

Fabricado con licencia en virtud de los números de patente de EE UU: 5.451.942; 5.956.674; 5.974.380; 5.978.762; 6.226.616; 6.487.535; y otras patentes de EE UU y mundiales emitidas y pendientes. DTS es una marca registrada y los logotipos y el símbolo DTS, así como DTS-HD, DTS-HD High Resolution Audio y DTS-HD High Res Audio son marcas comerciales de DTS, Inc. © 1996-2008 DTS, Inc. Todos los derechos reservados.



DTS-EXPRESS es una tecnología de codificación de baja velocidad de bits compatible hasta con 5+1 canales con velocidades de transferencia de datos fijas. Este formato viene incluido con subaudio en HD DVD y con audio secundario en Blu-ray Disc, al mismo tiempo que refuerza la aplicabilidad potencial a futuros programas y contenidos de audio en memoria.

Fabricado con licencia en virtud de los números de patente de EE UU: 5.451.942; 5.956.674; 5.974.380; 5.978.762; 6.487.535; 7.333.929 y otras patentes de EE UU y mundiales emitidas y pendientes. DTS es una marca registrada y los logotipos y el símbolo DTS y DTS Express son marcas comerciales de DTS, Inc. © 1996-2008 DTS, Inc. Todos los derechos reservados.



Dolby Digital identifica el uso de la codificación de audio Dolby Digital para formatos de uso doméstico como DVD y DTV. Como sucede con el sonido de cine, Dolby Digital puede proporcionar hasta cinco canales de gama completa para canales de pantalla izquierdo, central y derecho, canales ambientales independientes izquierdo y derecho, y un sexto canal (".1") para efectos de baja frecuencia.

Dolby Surround Pro Logic II es una tecnología mejorada de decodificación de matriz que proporciona una mejor espacialidad y direccionalidad en material de programas Dolby Surround; proporciona un convincente campo sonoro tridimensional en grabaciones musicales estereofónicas convencionales, y es ideal para incorporar la experiencia de sonido ambiental al sonido de un automóvil. Aunque la programación de sonido ambiental convencional es totalmente compatible con los decodificadores de Dolby Surround Pro Logic II, las bandas de sonido se podrán codificar específicamente para obtener el máximo provecho de la reproducción Pro Logic II, incluidos los canales ambientales autónomos izquierdo y derecho. (Este material es compatible también con los decodificadores Pro Logic convencionales.)

Dolby Digital EX crea seis canales de salida de anchura de banda completa desde 5.1 fuentes de canal. Esto se hace con un decodificador matriz que extrae tres canales ambientales de los dos contenidos en la grabación original. Para obtener los mejores resultados, Dolby Digital EX debe utilizarse con bandas de sonido de películas grabadas con Dolby Digital Surround EX.

OTROS

Acerca de Dolby Pro Logic IIx

La tecnología Dolby Pro Logic IIx ofrece una experiencia de escucha natural y profunda de 7,1 canales en el ambiente del cine de casa. Un producto de la pericia de Dolby en las tecnologías de decodificación de matriz y sonido ambiental, Dolby Pro Logic IIx es la solución definitiva al sonido ambiental que maximiza la experiencia en entretenimiento al reproducir fuentes estéreo y fuentes codificadas con 5,1 canales.

Dolby Pro Logic IIx es plenamente compatible con la tecnología Dolby Surround Pro Logic, y puede decodificar óptimamente los programas de televisión y los miles de videocasetes codificados con Dolby Surround que se encuentra a la venta con mayor profundidad y sensación de espacio. También puede procesar cualquier programa estéreo de alta calidad o la música de 5,1 canales de resolución avanzada, para disfrutar escuchando sin interrupciones las fuentes de 6.1 ó 7,1 canales.

DOLBY
PRO LOGIC IIz

Dolby Pro Logic IIz Height ha sido diseñado para utilizar de manera más eficaz el material de programas existentes cuando existen salidas de altavoces de canales en posición elevada. Dolby Pro Logic IIz Height se puede utilizar para pasar de menos a más canales ("upmix") una diversidad de fuentes de cine y música, pero es especialmente apropiado para pasar de menos a más canales los contenidos de juegos.



La tecnología Dolby Headphone permite una audición de sonido envolvente a través de los auriculares.

Cuando se escucha por auriculares el contenido de múltiples canales como, por ejemplo, el de películas de discos DVD, el sonido oído es fundamentalmente diferente del que producen los altavoces. Como los altavoces de los auriculares cubren los pabellones de las orejas, el sonido oído es muy diferente del que reproducen los altavoces tradicionales. TruSurround utiliza curvas de perspectiva de auriculares patentadas para resolver este problema, y proporciona un sonido de cine en casa envolvente que no fatiga. Dolby utiliza curvas perspectivas para auriculares, ya patentadas, para resolver este problema, y brinda una audición flotante y no fatigosa del sistema de sonido doméstico. La tecnología Dolby Headphone también produce una calidad de audio 3D excepcional a partir de material estéreo.

DOLBY
VIRTUAL
SPEAKER

Dolby Virtual Speaker es una tecnología certificada por Dolby Laboratories que crea una experiencia de sonido envolvente virtualizado desde dos altavoces mediante una fuente Dolby Digital multicanal. Además, Dolby Virtual Speaker puede simular el efecto de sonido envolvente producido por Dolby Pro Logic o Dolby Pro Logic II.

Dolby Virtual Speaker conserva toda la información original de audio multicanal y proporciona al oyente la sensación de estar rodeado de altavoces adicionales.

DOLBY
TRUEHD

Dolby® TrueHD es la tecnología sin pérdida de siguiente generación de Dolby, desarrollada para medios basados en discos de alta definición. Dolby TrueHD proporciona un asombroso sonido que es bit por bit idéntico a la grabación original realizada en estudio, y que inaugura la verdadera experiencia de ocio de alta definición en los discos de la próxima generación. Cuando va acompañado de vídeo de alta definición, Dolby TrueHD ofrece una experiencia de cine en casa sin precedentes que le permitirá disfrutar de un sonido tan asombroso como la imagen de alta definición.

DOLBY
DIGITAL PLUS

Dolby Digital Plus es un codec de audio altamente sofisticado y versátil basado en Dolby Digital y diseñado específicamente para adaptarse a las cambiantes demandas de los sistemas del futuro en materia de exhibición de audio y vídeo y almacenamiento de audio, al mismo tiempo que, simultáneamente, mantiene compatibilidad retroactiva con los sistemas existentes de cine en casa Dolby Digital de 5.1 canales utilizados hoy.

Fabricado con licencia de Dolby Laboratories. "Dolby", "Pro Logic" "Surround EX" y el símbolo de la doble D son marcas comerciales de Dolby Laboratories.

SRS
Circle Surround II

Circle Surround II® (CS-II) es una potente y versátil tecnología multicanal. CS-II ha sido diseñada para permitir una reproducción de sonido ambiental en multicanal 6.1 de fuentes mono, estéreo, codificadas CS y otras fuentes con codificación de matriz. En todos los casos, el decodificador amplía la reproducción a 6 canales de audio ambiental y una señal "LFE/subwoofer" (efectos de baja frecuencia/subgraves). El decodificador CS-II crea un entorno de escucha que coloca al oyente "dentro" de las actuaciones musicales y mejora de forma decisiva tanto el material de alta fidelidad como el material de vídeo codificado ambiental convencional. CS-II proporciona canales traseros compuestos en estéreo para mejorar enormemente la separación y la colocación de imágenes, añadiendo una sensación mejorada de realismo a producciones tanto de sonido como audiovisuales.

CS-II incluye además otras útiles funciones, como la claridad de diálogo (SRS Dialog) para películas y enriquecimiento de graves de calidad cinematográfica (TruBass). CS-II puede hacer que los diálogos de las películas tengan un sonido más claro y discernible y permite que las frecuencias graves contenidas en la programación original lleguen mejor a las frecuencias bajas, superando así en una octava completa las limitaciones de baja frecuencia de los altavoces.

Circle Surround II, SRS y el símbolo  son marcas comerciales de SRS Labs, Inc.

La tecnología Circle Surround II se incorpora bajo licencia de SRS Labs, Inc.

Microsoft
HDCD

HDCD® (High Definition Compatible Digital®, en español Digital Compatible de Alta Definición) es un proceso patentado para suministrar en formato de disco compacto toda la riqueza y matices de los datos captados originalmente por el micrófono.

Los CDs codificados con el sistema HDCD suenan mejor porque están codificados con 20 bits de datos musicales reales, en comparación con los 16 bits de todos los demás CDs.

El sistema HDCD supera el límite del formato de CD de 16 bits por medio de un sistema sofisticado que codifica los cuatro bits adicionales en el CD sin dejar de ser perfectamente compatible con dicho formato.

Al escuchar grabaciones HDCD, se puede oír un intervalo más dinámico, una escena de sonido tridimensional mejor enfocada, y un timbre musical y vocal de una naturalidad extraordinaria.

Con el sistema HDCD, se obtiene el cuerpo, la profundidad y la emoción de la fuente original, no una imitación digital plana. El sistema HDCD ha sido manufacturado con licencia de Microsoft. Este producto está cubierto por una o varias de las siguientes patentes: En Estados Unidos 5,479,168 5,638,074 5,640,161 5,808,574 5,838,274 5,854,600 5,864,311 5,872,531, y en Australia 669,114, con otras patentes pendientes.

HDMI

HDMI, **HDMI** y "High-Definition Multimedia Interface" son marcas comerciales o marcas registradas de HDMI Licensing LLC.

Macrovision

Este producto incorpora tecnología de protección de propiedad intelectual (copyright) protegida por reivindicaciones de propiedad sobre métodos de determinadas patentes estadounidenses y de otros derechos de propiedad intelectual en propiedad de Macrovision Corporation y otros propietarios legítimos. El uso de esta tecnología de protección de copyright debe ser autorizado por Macrovision Corporation, y está destinado a usos de visión en ámbitos domésticos y otros ámbitos limitados, excepto cuando otros usos hayan sido autorizados por Macrovision Corporation. La ingeniería inversa o el desmontaje están prohibidos.

AUDYSSEY

MultEQ
DYNAMIC VOLUME

MultEQ®

Audyssey MultEQ es una solución de ecualización de sala que calibra cualquier sistema de audio de manera que pueda obtener un rendimiento óptimo para cada oyente en una zona de escucha amplia. MultEQ capta información acústica en múltiples lugares mediante una zona de escucha en los ámbitos de tiempo y frecuencia. Utiliza un sofisticado algoritmo para combinar esta información de manera que los problemas acústicos son analizados de forma precisa. Sobre la base de estas mediciones de la sala, MultEQ calcula una solución de ecualización que corrige los problemas de tiempo y de respuesta de frecuencia en la zona de escucha y además realiza un ajuste completamente automático del sistema de sonido envolvente. El resultado es un sonido claro y bien equilibrado para cualquier oyente.

Dynamic EQ™

Audyssey Dynamic EQ resuelve el problema del deterioro de la calidad de sonido cuando baja el volumen, teniendo en cuenta la percepción humana y la acústica de la sala. Dynamic EQ selecciona la respuesta de frecuencia y los niveles de sonido envolvente correctos momento a momento en cualquier ajuste de volumen seleccionado por el usuario. El resultado es una respuesta de graves, un balance tonal y una impresión de sonido envolvente que se mantienen constantes a pesar de los cambios de volumen. Dynamic EQ combina información procedente de niveles de fuentes entrantes con los niveles de sonido de salida real de la sala, una condición previa para proporcionar una solución de corrección de volúmenes altos. Audyssey Dynamic EQ funciona conjuntamente con Audyssey MultEQ para proporcionar un sonido bien equilibrado para cada oyente en cualquier nivel de volumen.

Dynamic Volume™

Audyssey Dynamic Volume resuelve el problema de las grandes variaciones de nivel de volumen entre programas de televisión y anuncios y entre los pasajes de sonido suave y alto en las películas. Dynamic Volume analiza el ajuste de volumen preferido del usuario y a continuación controla la

perfección del volumen de los programas percibido por los oyentes en tiempo real para decidir si es necesario un ajuste. Cuando es necesario, Dynamic Volume realiza los ajustes rápidos o graduales precisos para mantener el nivel de volumen de reproducción deseado al mismo tiempo que se optimiza la gama dinámica. Audyssey Dynamic EQ se integra en Dynamic Volume de tal manera que, mientras el volumen de reproducción se ajusta automáticamente, la percepción sigue siendo la misma en cuanto a respuesta de graves, balance de tonos, impresión de sonido envolvente y claridad de los diálogos, ya sea para ver películas, para alternar entre canales de televisión o para cambiar de sonido estéreo a sonido envolvente.

Fabricado con licencia de Audyssey Laboratories. Patentes de EE UU y otros países, pendientes de autorización. Audyssey MultEQ®, Audyssey Dynamic Volume™ y Audyssey Dynamic EQ™ son marcas registradas de Audyssey Laboratories.



- “Made for iPod” (Hecho para iPod) significa que un accesorio electrónico se ha diseñado específicamente para iPod y el desarrollador ha certificado que cumple las normas de rendimiento de Apple.
 - “Works with iPhone” (Funciona con iPhone) significa que un accesorio electrónico ha sido diseñado para conectarse específicamente a un iPhone y ha sido certificado por el desarrollador como compatible con las normas de rendimiento de Apple.
- Apple no es responsable de la operación de este dispositivo o de su cumplimiento de las normas de seguridad y reguladoras.

iPod es una marca comercial de Apple Inc., registrada en Estados Unidos y en otros países. iPhone es una marca comercial de Apple Inc.

SIRIUS, XM Satellite Radio preparada



SIRIUS, XM y todas las marcas y logotipos relacionados son marcas comerciales de Sirius XM Radio Inc. y sus filiales. Todos los derechos reservados. **Servicio no disponible en Alaska y Hawaii.**

XM HD Surround utiliza tecnología Neural Surround™ para obtener un óptimo sonido envolvente de la radio XM.

OTROS

ESPECIFICACIONES TÉCNICAS

SECCIÓN DE SINTONIZADOR FM

Gama de frecuencia..... 87,5 – 108,0 MHz
 Sensibilidad utilizableIHF 1,8 µV/16,4 dBf
 Relación Señal-Ruido ... Mono/Estéreo 75/70 dB
 DistorsiónMono/Estéreo 0,2/0,3 %
 Separación estéreo..... 1 kHz 45 dB
 Selectividad de canal alterno.... ± 400 kHz 60 dB
 Rechazo de imagen 98.1 MHz 70 dB
 Nivel de salida de sintonizador
 1 kHz, ± 75 kHz Dev 800 mV

SECCIÓN DE SINTONIZADOR AM

Gama de frecuencia.....AM: 520 – 1710 kHz
 Relación Señal-Ruido 50 dB
 Sensibilidad utilizable Bucle 400 µV/m
 Distorsión 400Hz, 30 % Mod.0,5 %
 Selectividad..... ± 20 kHz 70 dB

SECCIÓN AUDIO

Salida de alimentación continua
 (20 Hz – 20 kHz/THD delantero=0,08 %)

(SR6004)

Delantero izquierdo y derecho ...8 ohmios 110 W/Ch
 Central8 ohmios 110 W/Ch
 Ambiental izquierdo y derecho...8 ohmios 110 W/Ch
 Ambiental trasero izquierdo y derecho
8 ohmios 110 W/Ch
 Delantero izquierdo y derecho ...6 ohmios 130 W/Ch
 Central6 ohmios 130 W/Ch
 Ambiental izquierdo y derecho...6 ohmios 130 W/Ch
 Ambiental trasero izquierdo y derecho
6 ohmios 130 W/Ch

(SR5004)

Delantero izquierdo y derecho8 ohmios 90 W/Ch
 Central8 ohmios 90 W/Ch
 Ambiental izquierdo y derecho.....8 ohmios 90 W/Ch
 Ambiental trasero izquierdo y derecho
8 ohmios 90 W/Ch
 Delantero izquierdo y derecho ...6 ohmios 115 W/Ch
 Central6 ohmios 115 W/Ch

Ambiental izquierdo y derecho...6 ohmios 115 W/Ch
 Ambiental trasero izquierdo y derecho
6 ohmios 115 W/Ch

Sensibilidad/Impedancia de entrada
 180 mV/47 Kohmios

Relación señal a ruido
 (Entrada analógica/Pure Direct)
 105 dB dB

Respuesta de frecuencia
 (Entrada digital/Pure Direct)
8 Hz – 100 kHz (±3 dB)
 (Entrada digital/ 96 kHz PCM)
8 Hz – 45 kHz (±3 dB)

SECCIÓN VIDEO

Formato de televisión.....NTSC
 Nivel/Impedancia de entrada 1 Vp-p/75 ohmios
 Nivel/Impedancia de salida.... 1 Vp-p/75 ohmios
 Respuesta de frecuencia de vídeo
 5 Hz a 8 MHz (– 1 dB)
 Frecuencia de vídeo (componente)
 5 Hz a 80 MHz (– 1 dB)
 Señal/Ruido 60 dB

HDMI

Tomas de entrada y salida
 Terminales HDMI de 19 patillas
 (HDMI V.1.3 con Deep Color,
 Dolby True HD, DTS-HD Master
 Audio, SACD, DVD-Audio)

GENERAL

Requisitos de alimentación..... CA 120 V 60 Hz
 Consumo de energía 650 W
 Consumo de energía en modo de espera
 (Normal) 0,7 W
 (Ahorro de energía) 0,4 W
 Peso (SR6004) 12,7 Kg
 (SR5004) 12,7 Kg

Estas especificaciones pueden ser modificadas sin previo aviso.

COPYRIGHT

Es probable que para efectuar la grabación o reproducción de cualquier material sea necesario obtener el debido consentimiento.

Para más información, consulte lo siguiente:

- Ley sobre Copyright de 1956
- Ley sobre Intérpretes de Música y Arte dramático de 1958
- Ley sobre Protección de Intérpretes de 1963 y 1972
- Cualquier estatuto legal o decreto posterior

LIMPIEZA DE LAS SUPERFICIES EXTERNAS DEL EQUIPO

Si se practican los cuidados y las tareas de limpieza adecuados, la superficie externa de la unidad se mantendrá intacta durante años. No deben usarse paños ni polvos de limpieza abrasivos; lana de acero; agentes químicos potentes (por ejemplo, lejía); alcohol; productos diluyentes como el thinner; bencina, insecticidas o cualquier otro tipo de sustancia volátil que pueda dañar el acabado del equipo. Tampoco deben usarse paños que contengan elementos químicos.

Si el aparato se ensucia por fuera, límpielo con un lienzo suave, que no suelte pelusa. Si el equipo está muy sucio:

- Diluya una parte detergente para vajilla en seis partes de agua.
- Sumerja un lienzo suave, que no largue pelusa, en la solución y retuézalo luego para quitarle el agua.
- Deslice el lienzo húmedo por la superficie del equipo para limpiarlo.
- Seque el equipo con un paño seco.



REPARACIÓN

Únicamente los técnicos más competentes y calificados pueden encargarse del servicio y reparación con garantía que ofrecen nuestros productos de alta precisión. Sólo el personal especialmente entrenado en la estación de capacitación de nuestra fábrica cuenta con el conocimiento, las instalaciones y los equipos necesarios para reparar y calibrar los productos. Una vez transcurrido el período de garantía, las reparaciones se efectuarán con cargo, en tanto el aparato vuelva a funcionar normalmente.

En caso de existir alguna dificultad, diríjase a su vendedor o escriba directo al representante de Marantz autorizado, más cercano a su domicilio que figure en las listas de Estaciones de Reparación Aprobadas por Marantz. En caso de dirigirse por carta a la empresa, especifique el modelo y número de serie del producto, y describa en detalle lo que considera anormal en el funcionamiento de la unidad.

SETUP CODES

BD

Denon.....	5034, 5035, 5036
Hitachi.....	5031, 5032, 5033
Integra.....	5013
JVC.....	5014, 5015, 5017, 5018, 5019, 5020
LG.....	5010, 5011
Marantz.....	5000, 5026, 5027
Mitsubishi.....	5024, 5025
Onkyo.....	5013
Panasonic.....	5001, 5002, 5003
Philips.....	5004
Pioneer.....	5005
RCA.....	5012
Samsung.....	5005
Sharp.....	5028, 5029, 5030
Sony.....	5007, 5008, 5009, 5016
Toshiba.....	5012
Yamaha.....	5021, 5022, 5023

DVD

Aiwa.....	2036, 2037
Apex.....	2012, 2017, 2018, 2019, 2021, 2034
BOSE.....	2038, 2039, 2063
Denon.....	2047, 2048
Funai.....	2049
GE.....	2009, 2020, 2029, 2033
Harman Kardon.....	2061
Hitachi.....	2008, 2012, 2031
JVC.....	2006, 2010, 2040, 2041, 2042, 2043
Kenwood.....	2053, 2054
Koss.....	2058
Magnavox.....	2007, 2011, 2023, 2025
Marantz.....	2025, 2065
Marantz (Blu-ray).....	2064
Mitsubishi.....	2011, 2015
Onkyo.....	2062
Oritron.....	2009, 2030
Panasonic.....	2003, 2015, 2016, 2055
Philips.....	2007, 2011, 2058
Pioneer.....	2002, 2014, 2056
Proscan.....	2009, 2020, 2032
RCA.....	2005, 2009, 2020, 2035, 2057
Sampo.....	2041
Samsung.....	2008, 2012, 2022, 2024, 2027
Sanyo.....	2050, 2052
Sharp.....	2044, 2045
Sherwood.....	2051
Sony.....	2001, 2013, 2059
Toshiba.....	2004, 2008, 2026, 2028
Yamaha.....	2046, 2060
Zenith.....	2010

DSS

Alphastar.....	4027
Amstrad.....	4046, 4047, 4050
Atsky.....	4048
B Sky B.....	4021, 4045, 4046
Chaparral.....	4039
DIRECTV.....	4001, 4016, 4044
DISH Network.....	4030
Drake.....	4026
Echostar.....	4007, 4017, 4018, 4019, 4020, 4062, 4063, 4064
Eurosky.....	4047, 4056
Express Vu.....	4017
Foxtel.....	4051
Freesat.....	4056
Fujitsu.....	4025
GE.....	4002, 4008, 4009
General Instruments.....	4036, 4037
Gradiente.....	4044, 4057
Hitachi.....	4001, 4015
Hughes.....	4001, 4016
Humax.....	4049, 4050, 4051, 4052, 4053
Janeil.....	4025
JVC.....	4017
Mitsubishi.....	4001
Nokia.....	4058, 4059, 4060, 4061
Optima.....	4048
Panasonic.....	4004, 4010
Philips.....	4031, 4035, 4044, 4057
Proscan.....	4002, 4008, 4009, 4011
Radio Shack.....	4036, 4037
RCA.....	4002, 4008, 4009, 4029
Realistic.....	4040
Rural Cable.....	4036
Samsung.....	4022, 4027, 4042, 4043, 4050, 4054, 4055
Schneider.....	4041, 4043
SKY.....	4044, 4045, 4057
Skyplus.....	4048
Skysat.....	4041, 4047, 4056
Sony.....	4003, 4012, 4014, 4065, 4066, 4067
Star Choice.....	4032
Star Trak.....	4024
STS.....	4038
SuperDish.....	4028
Teac.....	4049
Thomson.....	4046, 4056
Toshiba.....	4001, 4034
Uniden.....	4005, 4006, 4013
Universum.....	4056
Video Pall.....	4025
Zenith.....	4023, 4025, 4033

TV

Acer.....	1141
Admiral.....	1002, 1009, 1089
Aiko.....	1059
Aiwa.....	1117, 1118
Akai.....	1001
Amtron.....	1023
Anam.....	1113
Anam National.....	1023, 1069, 1092
AOC.....	1003, 1024, 1049, 1127
Audiovox.....	1023
Bell & Howell.....	1009, 1025
Benq.....	1104, 1142
Broksonic.....	1003, 1097, 1098, 1113
Celebrity.....	1001
Citizen.....	1003, 1013, 1023, 1026, 1059, 1063
Colortyme.....	1003, 1043
Contec.....	1113
Contec/Cony.....	1023, 1045, 1047
Craig.....	1020, 1022, 1023, 1113
Crown.....	1023, 1067
Curtis Mathes.....	1003, 1013, 1025, 1026, 1062, 1103, 1110
Daewoo.....	1003, 1013, 1024, 1035, 1036, 1059, 1084, 1101
Daytron.....	1003, 1013, 1016
Dimensia.....	1103, 1110
Dumont.....	1003, 1010, 1153
Electroband.....	1001
Electrohome.....	1001, 1003, 1069, 1133
Emerson.....	1003, 1013, 1015, 1020, 1021, 1022, 1023, 1025 1038, 1044, 1045, 1048, 1055, 1061, 1094, 1096 1099, 1101, 1113
Envision.....	1003
Fisher.....	1025, 1051, 1091, 1160
Fujitsu.....	1038, 1124, 1125, 1155
Funai.....	1023, 1038, 1113
Gateway.....	1150
GE.....	1003, 1018, 1022, 1046, 1054, 1069, 1085, 1103 1110, 1113, 1133, 1136, 1153
Goldstar.....	1003, 1013, 1024, 1030, 1045, 1080, 1100 1112, 1154
Hallmark.....	1003
Hisense.....	1116
Hitachi.....	1003, 1012, 1031, 1032, 1037, 1041, 1045 1047, 1065, 1068, 1082, 1088, 1094, 1139 1140, 1145, 1159
Infinity.....	1067
Janeil.....	1134
JBL.....	1067

JC Penney..... 1003, 1013, 1018, 1019, 1024, 1026, 1046
1047, 1054, 1063, 1083, 1085, 1100, 1103
1110, 1112, 1133, 1154

Jensen 1003

JVC 1028, 1029, 1045, 1047, 1050, 1060, 1065

Kawasho 1001, 1003

Kenwood..... 1003

Kloss Novabeam 1023, 1056, 1057, 1134

KTV 1013, 1023, 1033, 1034, 1073, 1099, 1113

LG 1024, 1030

M.Wards..... 1002, 1009, 1038

Magnavox..... 1003, 1052, 1053, 1056, 1057
1063, 1067, 1081, 1106

Marantz..... 1003, 1031, 1067, 1122

Mitsubishi..... 1003, 1024, 1051, 1115, 1122, 1133

Motorola 1014, 1069

NEC 1003, 1012, 1024, 1043, 1069

NET-TV 1137, 1150

Orion..... 1020, 1096

Panasonic..... 1017, 1067, 1069, 1095, 1111

Philips..... 1003, 1011, 1045, 1052, 1054, 1056, 1057, 1058
1063, 1067, 1069, 1106

Pioneer..... 1003, 1018, 1037, 1070, 1071, 1094
1145, 1147, 1149

Plasmsync 1135

Portland 1003, 1013, 1024, 1059

Price Club 1026

Prism 1018

Proscan..... 1004, 1005, 1006, 1007, 1008, 1085, 1103, 1110

Proton..... 1003, 1045

Quasar..... 1010, 1069, 1073, 1111, 1153

Radio Shack..... 1003, 1013, 1015, 1023, 1024, 1025, 1045
1100, 1103, 1110, 1113

RCA 1003, 1004, 1005, 1006, 1007, 1008, 1014, 1024
1049, 1069, 1075, 1079, 1085, 1087, 1088, 1093
1094, 1101, 1103, 1110, 1113, 1153

Realistic 1013, 1015, 1023, 1025, 1045, 1100, 1103, 1110

Runco 1010, 1153

Sampo 1150

Samsung... 1003, 1013, 1024, 1026, 1040, 1045, 1062, 1078
1083, 1090, 1100, 1105, 1114, 1120, 1121, 1146
1148, 1157

Sansui 1119

Sanyo 1003, 1025, 1051, 1072, 1077, 1091, 1156, 1157, 1158

Sharp..... 1003, 1013, 1014, 1015, 1045, 1055, 1064, 1066
1076, 1089, 1123

Signature 1009

Sony..... 1001, 1102, 1108

Soundesign 1003, 1023, 1038, 1063, 1113

Starlite..... 1023

Supre-Macy..... 1134

Sylvania 1003, 1039, 1042, 1052, 1053, 1056, 1057, 1063
1067, 1089, 1151

Symphonic..... 1023, 1039, 1044

Tandy..... 1014

Tatung 1069

Technics 1018

Techwood..... 1003, 1018

Teknika 1003, 1009, 1013, 1023, 1024, 1026, 1038, 1045
1047, 1059, 1063, 1111, 1113

Telecaption..... 1074

Toshiba..... 1003, 1019, 1025, 1026, 1042, 1074, 1098, 1107
1111, 1135, 1136

Totevision 1013

Universal..... 1046, 1054

Video Concepts 1113

Viewsonic..... 1006, 1022, 1109, 1128, 1129, 1130, 1131
1138, 1143, 1145, 1150

Wards..... 1003, 1009, 1015, 1024, 1038, 1044, 1046, 1052
1054, 1056, 1057, 1067, 1086, 1103, 1110

White Westinghouse..... 1001, 1101

Yamaha 1003, 1024

Zenith 1003, 1009, 1010, 1132, 1144, 1153

CD

AIWA 3001, 3002, 3003

AKAI 3004, 3005, 3006

AUDIO 3007

AUDIO LABS 3008

CALIFORNIA 3008

CARVER..... 3010, 3011, 3009

CASIO..... 3012, 3020

CURTIS 3020, 3012

DENON..... 3013

EMERSON..... 3014

FISHER 3011, 3015, 3016, 3017, 3018

GE 3019

GENEXXA 3014, 3021, 3020

HARMON 3022, 3023, 3051

HITACHI 3020

INKEL..... 3024

JC PENNEY..... 3012, 3020, 3025

JVC 3026, 3027

KARDON 3022, 3051, 3023

KENWOOD..... 3028, 3029, 3030, 3031, 3032, 3033

KRELL 3010

LUXMAN 3035, 3036, 3037, 3038

LX I 3012, 3020, 3014

MAGNAVOX..... 3010, 3039, 3040

MARANTZ 3010, 3041, 3042, 3043

MATHES..... 3012, 3020

MCS 3012, 3020

MGA 3023

MISSION..... 3010

MITSUBISHI..... 3023, 3044

NAD 3034, 3045

NAKAMICHI 3046, 3047, 3048

NEC MCS 3025

NIKKO..... 3007, 3016

ONKYO 3049, 3050, 3051, 3052
3055, 3102, 3103

OPTIMUS..... 3011, 3014, 3020, 3028, 3053, 3054, 3056
3057, 3058, 3059

PANASONIC..... 3008, 3060, 3061

PHILIPS..... 3009, 3010, 3010, 3040

PIONEER 3020, 3021, 3062, 3063, 3064

QUASAR..... 3008

RCA 3011, 3014, 3065, 3066, 3067, 3068, 3069

REALISTIC 3011, 3014, 3020, 3042, 3054, 3057

ROTEL..... 3010

RS ORIGINAL 3070

SAE 3010, 3083

SAMSUNG..... 3071

SANSUI..... 3014, 3068, 3072, 3073

SANYO 3011, 3018, 3074, 3075, 3076

SCOTT 3014

SEARS 3012, 3014, 3020, 3028, 3042

SHARP..... 3028, 3042, 3077

SHERWOOD 3042, 3056, 3070, 3078, 3024

SHURE..... 3025

SONY 3039, 3079, 3080, 3081, 3082, 3097, 3098
3099, 3100, 3101

SYLVANIA..... 3010

SYMPHONIC 3083

TEAC..... 3016, 3042, 3057, 3083, 3084, 3085, 3086

TECHNICA 3007, 3008, 3061, 3087, 3088

THETA DIGITAL..... 3040

TOSHIBA..... 3045

VICTOR..... 3026

YAMAHA 3007, 3089, 3090, 3091, 3092

ZENITH..... 3016, 3093, 3094, 3095, 3096

DIMENSIONS

Unit : mm (in)

SR6004

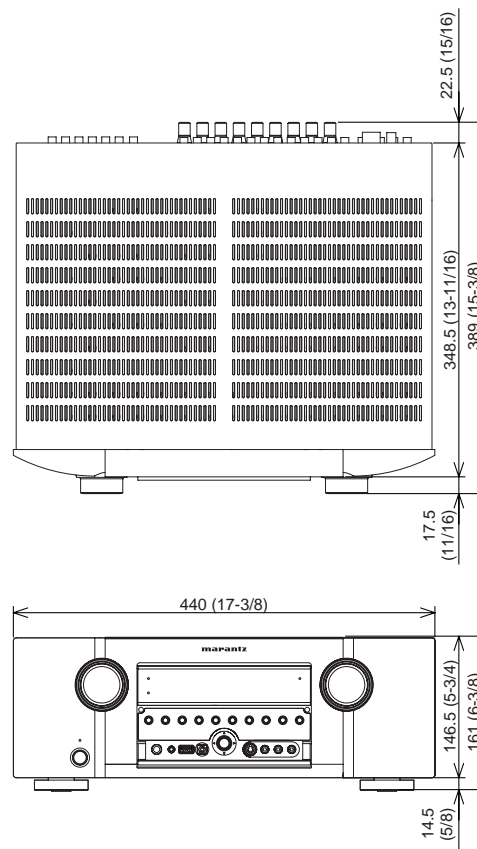

SR5004

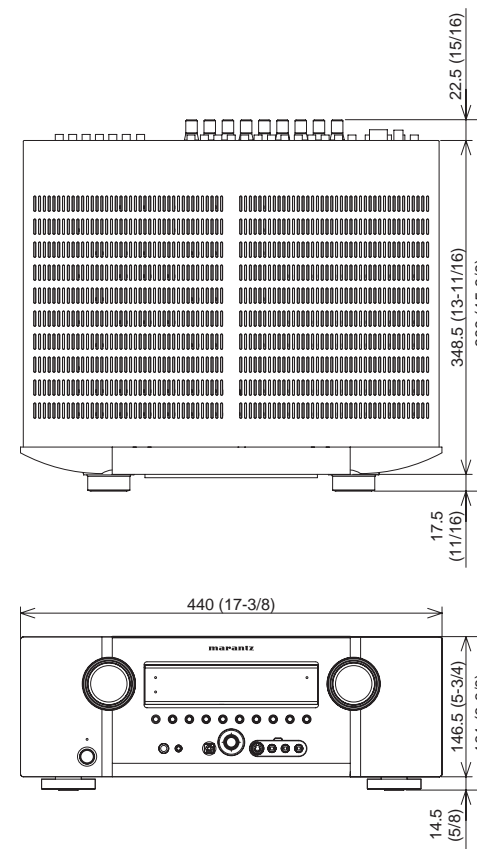

www.marantz.com

You can find your nearest authorized distributor or dealer on our website.

marantz[®] is a registered trademark.

