



**marantz**<sup>®</sup> AV Surround Receiver  
**SR7005**

User Guide



## SAFETY PRECAUTIONS



**CAUTION**  
**RISK OF ELECTRIC SHOCK**  
**DO NOT OPEN**



**CAUTION:**  
**TO REDUCE THE RISK OF ELECTRIC SHOCK, DO NOT REMOVE COVER (OR BACK). NO USER-SERVICEABLE PARTS INSIDE. REFER SERVICING TO QUALIFIED SERVICE PERSONNEL.**

The lightning flash with arrowhead symbol, within an equilateral triangle, is intended to alert the user to the presence of uninsulated "dangerous voltage" within the product's enclosure that may be of sufficient magnitude to constitute a risk of electric shock to persons.

The exclamation point within an equilateral triangle is intended to alert the user to the presence of important operating and maintenance (servicing) instructions in the literature accompanying the appliance.

**WARNING:**  
**TO REDUCE THE RISK OF FIRE OR ELECTRIC SHOCK, DO NOT EXPOSE THIS APPLIANCE TO RAIN OR MOISTURE.**



Hot surface mark

**CAUTION:**  
**HOT SURFACE. DO NOT TOUCH.**

The top surface over the internal heat sink may become hot when operating this product continuously. Do not touch hot areas, especially around the "Hot surface mark" and the top panel.

**PRECAUTION:**  
**SURFACE CHAUDE. NE PAS TOUCHER.**

La surface supérieure du dissipateur de chaleur peut devenir chaude si vous utilisez ce produit en continu. Ne touchez pas les zones chaudes, tout particulièrement vers l'inscription "Hot surface mark" et le panneau supérieur.

**PRECAUCIÓN:**  
**SUPERFICIE CALIENTE. NO TOCAR.**

La superficie superior sobre el disipador de calor interno podría llegar a calentarse al operar este producto de forma continua. No toque las áreas calientes, especialmente las situadas alrededor de la "Hot surface mark" y del panel superior.

## IMPORTANT SAFETY INSTRUCTIONS

1. Read these instructions.
2. Keep these instructions.
3. Heed all warnings.
4. Follow all instructions.
5. Do not use this apparatus near water.
6. Clean only with dry cloth.
7. Do not block any ventilation openings. Install in accordance with the manufacturer's instructions.
8. Do not install near any heat sources such as radiators, heat registers, stoves, or other apparatus (including amplifiers) that produce heat.
9. Do not defeat the safety purpose of the polarized or grounding-type plug. A polarized plug has two blades with one wider than the other. A grounding type plug has two blades and a third grounding prong. The wide blade or the third prong are provided for your safety. If the provided plug does not fit into your outlet, consult an electrician for replacement of the obsolete outlet.
10. Protect the power cord from being walked on or pinched particularly at plugs, convenience receptacles, and the point where they exit from the apparatus.
11. Only use attachments/accessories specified by the manufacturer.
12. Use only with the cart, stand, tripod, bracket, or table specified by the manufacturer, or sold with the apparatus. When a cart is used, use caution when moving the cart/apparatus combination to avoid injury from tip-over.
13. Unplug this apparatus during lightning storms or when unused for long periods of time.
14. Refer all servicing to qualified service personnel. Servicing is required when the apparatus has been damaged in any way, such as power-supply cord or plug is damaged, liquid has been spilled or objects have fallen into the apparatus, the apparatus has been exposed to rain or moisture, does not operate normally, or has been dropped.
15. Batteries shall not be exposed to excessive heat such as sunshine, fire or the like.



### CAUTION:

To completely disconnect this product from the mains, disconnect the plug from the wall socket outlet.

The mains plug is used to completely interrupt the power supply to the unit and must be within easy access by the user.

### PRECAUTION:

Pour déconnecter complètement ce produit du courant secteur, débranchez la prise de la prise murale.

La prise secteur est utilisée pour couper complètement l'alimentation de l'appareil et l'utilisateur doit pouvoir y accéder facilement.

### PRECAUCIÓN:

Para desconectar completamente este producto de la alimentación eléctrica, desconecte el enchufe del enchufe de la pared.

El enchufe de la alimentación eléctrica se utiliza para interrumpir por completo el suministro de alimentación eléctrica a la unidad y debe de encontrarse en un lugar al que el usuario tenga fácil acceso.

## FCC INFORMATION (For US customers)

### 1. COMPLIANCE INFORMATION

Product Name: AV Surround Receiver

Model Number: SR7005

This product complies with Part 15 of the FCC Rules. Operation is subject to the following two conditions: (1) this product may not cause harmful interference, and (2) this product must accept any interference received, including interference that may cause undesired operation.

Marantz America, Inc.

(a D & M Holdings Company)

100 Corporate Drive,

Mahwah, NJ, 07430, U.S.A.

Tel. (630) 741-0300

### 2. IMPORTANT NOTICE: DO NOT MODIFY THIS PRODUCT

This product, when installed as indicated in the instructions contained in this manual, meets FCC requirements. Modification not expressly approved by Marantz may void your authority, granted by the FCC, to use the product.

### 3. IMPORTANT

When connecting this product to network hub or router, use only shielded STP or ScTP LAN cables which is available at retailer.

Follow all installation instructions. Failure to follow instructions could void your authority, granted by the FCC, to use the product.

### 4. NOTE

This product has been tested and found to comply with the limits for a Class B digital device, pursuant to Part 15 of the FCC Rules. These limits are designed to provide reasonable protection against harmful interference in a residential installation.

This product generates, uses and can radiate radio frequency energy and, if not installed and used in accordance with the instructions, may cause harmful interference to radio communications. However, there is no guarantee that interference will not occur in a particular installation. If this product does cause harmful interference to radio or television reception, which can be determined by turning the product OFF and ON, the user is encouraged to try to correct the interference by one or more of the following measures:

- Reorient or relocate the receiving antenna.
- Increase the separation between the equipment and receiver.
- Connect the product into an outlet on a circuit different from that to which the receiver is connected.
- Consult the local retailer authorized to distribute this type of product or an experienced radio/TV technician for help.

### For Canadian customers:

This Class B digital apparatus complies with Canadian ICES-003.

Cet appareil numérique de la classe B est conforme à la norme NMB-003 du Canada.

## □ NOTES ON USE / OBSERVATIONS RELATIVES A L'UTILISATION / NOTAS SOBRE EL USO

WARNINGS	AVERTISSEMENTS	ADVERTENCIAS
<ul style="list-style-type: none"> <li>• Avoid high temperatures. Allow for sufficient heat dispersion when installed in a rack.</li> <li>• Handle the power cord carefully. Hold the plug when unplugging the cord.</li> <li>• Keep the unit free from moisture, water, and dust.</li> <li>• Unplug the power cord when not using the unit for long periods of time.</li> <li>• Do not obstruct the ventilation holes.</li> <li>• Do not let foreign objects into the unit.</li> <li>• Do not let insecticides, benzene, and thinner come in contact with the unit.</li> <li>• Never disassemble or modify the unit in any way.</li> <li>• Ventilation should not be impeded by covering the ventilation openings with items, such as newspapers, tablecloths or curtains.</li> <li>• Naked flame sources such as lighted candles should not be placed on the unit.</li> <li>• Observe and follow local regulations regarding battery disposal.</li> <li>• Do not expose the unit to dripping or splashing fluids.</li> <li>• Do not place objects filled with liquids, such as vases, on the unit.</li> <li>• Do not handle the mains cord with wet hands.</li> <li>• When the switch is in the OFF position, the equipment is not completely switched off from MAINS.</li> <li>• The equipment shall be installed near the power supply so that the power supply is easily accessible.</li> </ul>	<ul style="list-style-type: none"> <li>• Eviter des températures élevées. Tenir compte d'une dispersion de chaleur suffisante lors de l'installation sur une étagère.</li> <li>• Manipuler le cordon d'alimentation avec précaution. Tenir la prise lors du débranchement du cordon.</li> <li>• Protéger l'appareil contre l'humidité, l'eau et la poussière.</li> <li>• Débrancher le cordon d'alimentation lorsque l'appareil n'est pas utilisé pendant de longues périodes.</li> <li>• Ne pas obstruer les trous d'aération.</li> <li>• Ne pas laisser des objets étrangers dans l'appareil.</li> <li>• Ne pas mettre en contact des insecticides, du benzène et un diluant avec l'appareil.</li> <li>• Ne jamais démonter ou modifier l'appareil d'une manière ou d'une autre.</li> <li>• Ne pas recouvrir les orifices de ventilation avec des objets tels que des journaux, nappes ou rideaux. Cela entraverait la ventilation.</li> <li>• Ne jamais placer de flamme nue sur l'appareil, notamment des bougies allumées.</li> <li>• Veillez à respecter les lois en vigueur lorsque vous jetez les piles usagées.</li> <li>• L'appareil ne doit pas être exposé à l'eau ou à l'humidité.</li> <li>• Ne pas poser d'objet contenant du liquide, par exemple un vase, sur l'appareil.</li> <li>• Ne pas manipuler le cordon d'alimentation avec les mains mouillées.</li> <li>• Lorsque l'interrupteur est sur la position OFF, l'appareil n'est pas complètement déconnecté du SECTEUR (MAINS).</li> <li>• L'appareil sera installé près de la source d'alimentation, de sorte que cette dernière soit facilement accessible.</li> </ul>	<ul style="list-style-type: none"> <li>• Evite altas temperaturas. Permite la suficiente dispersión del calor cuando está instalado en la consola.</li> <li>• Maneje el cordón de energía con cuidado. Sostenga el enchufe cuando desconecte el cordón de energía.</li> <li>• Mantenga el equipo libre de humedad, agua y polvo.</li> <li>• Desconecte el cordón de energía cuando no utilice el equipo por mucho tiempo.</li> <li>• No obstruya los orificios de ventilación.</li> <li>• No deje objetos extraños dentro del equipo.</li> <li>• No permita el contacto de insecticidas, gasolina y diluyentes con el equipo.</li> <li>• Nunca desarme o modifique el equipo de ninguna manera.</li> <li>• La ventilación no debe quedar obstruida por haberse cubierto las aperturas con objetos como periódicos, manteles o cortinas.</li> <li>• No deberán colocarse sobre el aparato fuentes inflamables sin protección, como velas encendidas.</li> <li>• A la hora de deshacerse de las pilas, respete la normativa para el cuidado del medio ambiente.</li> <li>• No exponer el aparato al goteo o salpicaduras cuando se utilice.</li> <li>• No colocar sobre el aparato objetos llenos de líquido, como jarros.</li> <li>• No maneje el cable de alimentación con las manos mojadas.</li> <li>• Cuando el interruptor está en la posición OFF, el equipo no está completamente desconectado de la alimentación MAINS.</li> <li>• El equipo se instalará cerca de la fuente de alimentación de manera que resulte fácil acceder a ella.</li> </ul>

## □ CAUTIONS ON INSTALLATION PRÉCAUTIONS D'INSTALLATION EMPLAZAMIENTO DE LA INSTALACIÓN

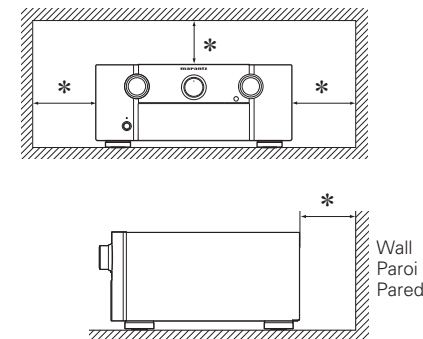

**\* For proper heat dispersal, do not install this unit in a confined space, such as a bookcase or similar enclosure.**

- More than 0.3 m (12 in.) is recommended.
- Do not place any other equipment on this unit.

**\* Pour permettre la dissipation de chaleur requise, n'installez pas cette unité dans un espace confiné tel qu'une bibliothèque ou un endroit similaire.**

- Une distance de plus de 0,3 m (12 po) est recommandée.
- Ne placez aucun matériel sur cet appareil.

**\* Para la dispersión del calor adecuadamente, no instale este equipo en un lugar confinado tal como una librería o unidad similar.**

- Se recomienda dejar más de 0,3 m (12 pulg.) alrededor.
- No coloque ningún otro equipo sobre la unidad.



# Primeros pasos

Le damos las gracias por la adquisición de este producto Marantz. Para garantizar un funcionamiento correcto, lea atentamente esta guía del usuario antes de utilizar el producto. Después de leerlas, asegúrese de guardar el manual para futura referencia.

## Contenidos

<b>Primeros pasos</b> .....	1
Accesorios .....	2
Acerca de este manual .....	2
Funciones .....	2
Avisos sobre el Manejo .....	3

## Versión sencilla (Guía de configuración sencilla) ...4

## Versión básica .....13

<b>Conexiones</b> .....	14
Información importante .....	14
Conexión de un dispositivo compatible con HDMI.....	15
Conexión de una TV.....	17
Conexión de un reproductor de Blu-ray Disc .....	17
Conexión de un reproductor de DVD.....	18
Conexión de un descodificador (Sintonizador de TV por cable o por satélite).....	18
Conexión de una grabadora de cintas de vídeo .....	19
Conexión de una cámara de vídeo digital .....	19
Conexión de un iPod o un dispositivo de memoria USB al puerto USB .....	20
Conexión de un reproductor de CD .....	20
Conexión de una grabadora de CD .....	21
Conexión de un giradiscos.....	21
Conexión de una antena .....	22
Conexión de un receptor inalámbrico (RX101).....	23
Conecte un dispositivo que posea un terminal de salida multicanal .....	24
Conexión de un amplificador de potencia externo.....	24
Conexión en una red doméstica (LAN) .....	25
<b>Reproducción (Funcionamiento básico)</b> .....	26
Información importante .....	26
Reproducción de discos Blu-ray/DVD .....	27
Reproducción de un CD.....	27
Reproducción desde un iPod® .....	28
Reproducción desde un dispositivo de memoria USB.....	29
Sintonización de las estaciones de radio .....	31
Reproducción de audio de la red .....	35
<b>Selección de un modo de audición (Modo surround)</b> .....	46
Reproducción multicanal.....	46
Reproducción estéreo.....	48
Reproducción directa.....	48
Reproducción Dolby Virtual Speaker/Dolby Headphone .....	48

## Versión avanzada .....49

<b>Instalación/conexión del altavoz (Conexión avanzada)</b> .....	50
Instalación.....	50
Conexión.....	51
Configuración de los altavoces .....	54
<b>Conexiones (Conexiones avanzadas)</b> .....	55
Conectores REMOTE CONTROL .....	55
Conector RS-232C .....	56
Conectores DC OUT (TRIGGER OUT) .....	56
<b>Reproducción (Funciones avanzadas)</b> .....	57
Funciones útiles.....	57
<b>Reproducción en la ZONE2/ZONE3 (Otra habitación)</b> .....	63
Salida de sonido.....	63
Salida de vídeo.....	64
Reproducción.....	64
<b>Instrucciones para realizar una configuración detallada</b> .....	65
Estructura de los menús.....	65
Ejemplos de la pantalla del menú y la pantalla delantera.....	66
Introducción de caracteres .....	67
Configuración de la entrada (Input Setup).....	68
Ajuste de Audio/Vídeo (Audio/Video Adjust) .....	74
Configuración manual (Manual Setup).....	79
Información (Information) .....	90
<b>Otros ajustes</b> .....	91
Configuración del mando a distancia .....	91
Encendido/apagado de la iluminación .....	91
<b>Manejo de los dispositivos conectados desde el mando a distancia</b> .....	92
Operación del equipo de AV .....	92
Registro de códigos preset.....	93
Cómo manejar los componentes.....	94
Utilización de la función de memorización .....	95
Utilización de la función de macro .....	97
Ajuste de la retroiluminación .....	98

## Información .....99

<b>Nombres y funciones de las piezas</b> .....	100
Panel delantero.....	100
Pantalla .....	101
Panel trasero.....	102
Mando a distancia.....	103
<b>Otra información</b> .....	105
Información sobre Marcas Registradas .....	105
Surround .....	106
Relación entre señales de vídeo y salida de monitor.....	110
Explicación de términos.....	111
<b>Resolución de problemas</b> .....	114
Reinicialización del microprocesador .....	117
<b>Especificaciones</b> .....	118

## Lista de códigos pre-ajustados ..... El final de un libro

## Accesorios

Compruebe que el producto va acompañado de las piezas siguientes.

- ① Manual de instrucciones ..... 1
- ② Garantía (para el USA) ..... 1
- ③ Garantía (para el CANADÁ) ..... 1
- ④ Cable de suministro eléctrico ..... 1
- ⑤ Mando a distancia (RC011SR) ..... 1
- ⑥ Pilas R03/AAA ..... 2
- ⑦ Micrófono con base (ACM1H) ..... 1
- ⑧ Antena de cuadro AM (para las difusiones de HD Radio) ..... 1
- ⑨ Antena de interior FM (para las difusiones de HD Radio) ..... 1

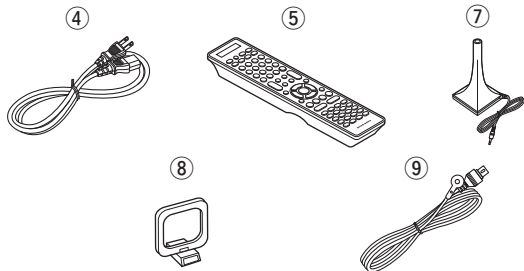

## Acerca de este manual

### Botones

Para realizar las operaciones que se describen en este manual se utiliza, sobre todo, el mando a distancia.

### Símbolos



Este símbolo indica una página de referencia en la que se describe la información relacionada.



Este símbolo indica información adicional y consejos de uso.

### NOTA

Este símbolo indica un recordatorio sobre el uso o posibles limitaciones de funcionamiento.

### Ilustraciones

Tenga en cuenta que las ilustraciones de estas instrucciones pueden variar de la unidad real con propósitos de explicación.

## Funciones

### Amplificador totalmente discreto, de calidad y potencia idénticas para los 7 canales (125 W x 7 canales, 8 Ω)

La unidad está equipada con un amplificador de potencia que reproduce sonido de alta fidelidad en modo surround con la misma calidad y potencia en todos los canales, igual que el sonido original. El circuito del amplificador de potencia adopta una configuración de circuito discreto que logra una reproducción de sonido surround de alta calidad.

### Amplificador de retroalimentación de corriente

Esta unidad usa un circuito amplificador de realimentación de corriente de alta velocidad para su preamplificador, de forma que las señales procedentes de un reproductor Blu-ray Disc y otros equipos que admitan los formatos de audio de alta definición puedan amplificarse en alta fidelidad. El amplificador de realimentación de corriente de alta velocidad también reproduce un espacio de sonido natural.

### Compatible con HDMI 1.4a con 3D, ARC, Deep Color, x.v.Color, Auto Lip sync y función de control de HDMI

Esta unidad puede emitir entradas de señales de vídeo 3D desde un reproductor Blu-ray Disc a una TV compatible con un sistema 3D. Esta unidad también es compatible con la función ARC (Audio Return Channel) que reproduce el sonido de la TV con esta unidad a través de un cable HDMI que conecta la unidad con la TV\*1.

\*1 La TV debe ser compatible con la función ARC.

### Transmisión de radio, música y fotos de Internet a través de la red\*2

Esta unidad puede reproducir a través de la red los archivos de audio y las imágenes fijas, como fotografías, almacenados en un ordenador. También es posible escuchar radio por Internet, así como muchos otros tipos de música en línea\*3 que utilicen la tecnología de red.

\*2 Se requiere una conexión a Internet.

\*3 Es posible que deba firmar un contrato de servicio con las empresas que suministran estos servicios.

### 6 entradas HDMI y 2 salidas

La unidad está equipada con 6 conectores de entrada de HDMI para conectar dispositivos con conectores HDMI, como reproductores Blu-ray Disc, consolas de juegos, cámaras de vídeo HD, etc. Uno de esos 6 conectores de entrada se encuentra en el panel delantero, para que pueda realizar la conexión con facilidad y ver las imágenes y vídeos grabados con una cámara de fotos digital o una cámara de vídeo digital.

### Compatible con audio de alta definición

La unidad está equipada con un descodificador que soporte el formato de audio digital de alta calidad para reproductores de Blu-ray Disc tales como Dolby TrueHD, DTS-HD Master Audio, etc.

### Audyssey DSX™

Esta unidad está equipada con un descodificador Audyssey DSX. Si se conectan los altavoces de altura frontales a esta unidad y la reproducción se realiza a través de Audyssey DSX, es posible disfrutar de una experiencia de reproducción más potente en el rango de audio de altura. Si se conectan los altavoces anchos frontales, es posible disfrutar de una experiencia de reproducción más potente en el rango de audio ancho.

### Interfaz gráfica de usuario de fácil manejo

Esta unidad está equipada con una "Interfaz gráfica de usuario" que utiliza pantallas de menús y niveles. Las pantallas de nivel facilitan el uso de la unidad.

### Todas las fuentes se escalan a 1080p

La unidad dispone de una función de escalado de vídeo HDMI que convierte una entrada de señal de vídeo analógico en una señal 1080p (resolución HD) y la envía a la TV a través del conector HDMI. Esto permite conectar la unidad a una TV con un único cable HDMI y que cualquier fuente de vídeo pueda reproducirse con precisión con calidad de alta definición (HD).

## Funciones

**Reproducción directa para iPod® y iPhone® a través de USB**

Conectando el cable USB suministrado con el iPod a través del puerto USB de esta unidad se pueden reproducir los datos musicales del iPod y controlarlo con el mando a distancia de esta unidad.

**M-XPport (Marantz-eXtension Port)**

Esta unidad está equipada con M-XPport, una novedad original de Marantz que ofrece unas excelentes posibilidades de expansión. El receptor inalámbrico RX101 (a la venta por separado) puede conectarse a este puerto.

**Terminal de altavoces para el canal de altura frontal**

La unidad está equipada con terminales de altavoces de canal de altura frontal dedicados en el panel trasero. Para disfrutar de la reproducción en 7.1 canales, es posible utilizar tanto el canal de altura frontal como al canal surround trasero sin necesidad de volver a conectar los altavoces.

**Otras funciones**

- Dolby Virtual Speaker (🔍 página 48)
- Dolby Headphone (🔍 página 48)
- DTS Neural Surround (🔍 página 47)

**Avisos sobre el Manejo****• Antes de encender el interruptor de alimentación**

Compruebe una vez más que todas las conexiones son correctas y que no hay ningún problema con los cables de conexión.

- La alimentación llega a ciertos circuitos incluso cuando la unidad está en modo espera. Cuando viaje o se vaya de casa durante periodos largos de tiempo, asegúrese de desenchufar el cable de alimentación de la toma de corriente.

**• Acerca de la condensación**

Si hay una gran diferencia entre la temperatura interna de la unidad y la temperatura circundante, se puede producir condensación (rocío) en las piezas internas de la unidad, impidiendo que funcione correctamente.

Si esto sucediera, deje la unidad apagada durante una o dos horas y espere hasta que la diferencia de temperatura sea mínima antes de utilizar la unidad.

**• Precauciones con el uso de los teléfonos móviles**

Utilizar un teléfono móvil cerca de esta unidad puede tener como resultado la generación de ruidos. En ese caso, mueva el teléfono móvil lejos de esta unidad cuando lo esté utilizando.

**• Mover la unidad**

Apague el producto, desconecte el cable de alimentación de la toma de corriente. Después, desconecte los cables de conexión a otras unidades del sistema antes de mover la unidad.

**• Limpieza**

- Limpie el gabinete y el panel de control con un paño suave.
- Siga las instrucciones al utilizar productos de limpieza químicos.
- Benceno, diluyente de pintura u otros disolventes orgánicos, así como insecticidas, podrían ocasionar que el material cambie y se decolore si entran en contacto con la unidad y, por lo tanto, no se deben utilizar.

# Versión sencilla (Guía de configuración sencilla)

En esta sección se explica el procedimiento completo de configuración, desde el momento en que se extrae la unidad de la caja hasta que se configura para usarlo en un Home Theater.

En la sección "Versión sencilla" se incluyen los métodos de instalación, conexión y configuración de los altavoces para el sistema de 7.1 canales con altavoces surround traseros. Para ver los métodos de instalación, conexión y configuración de otros altavoces distintos del sistema de 7.1 canales (con altavoces surround traseros), consulte la página 50.

- ❑ Antes de conectar la unidad, desconecte la alimentación de todos los dispositivos.
- ❑ Para obtener información sobre la utilización de los dispositivos conectados, consulte los manuales del usuario correspondientes.

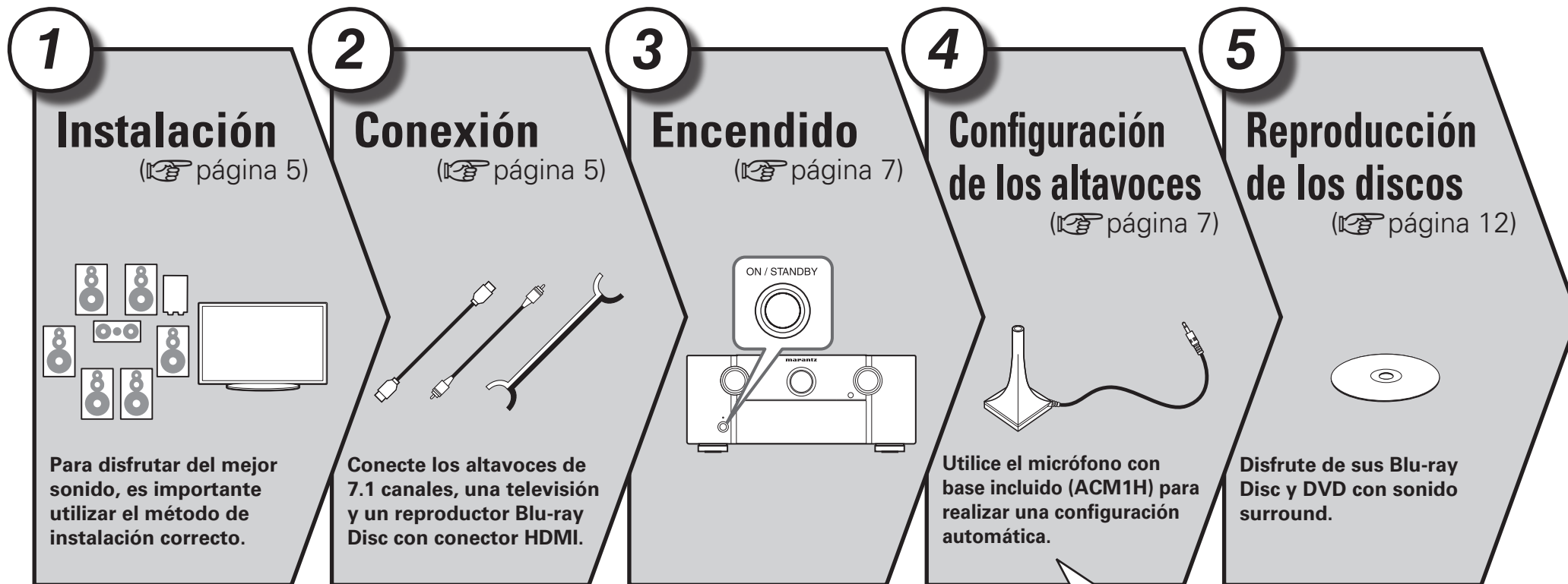

## Configuración de los altavoces (Audyssey® Auto Setup)

PASO 1 (STEP 1)  
**Preparación**  
(Preparation)

PASO 2 (STEP 2)  
**Detección de altavoz**  
(Speaker Detection)

PASO 3 (STEP 3)  
**Medición**  
(Measurement)

PASO 4 (STEP 4)  
**Cálculo**  
(Calculation)

PASO 5 (STEP 5)  
**Comprobar**  
(Check)

PASO 6 (STEP 6)  
**Guardar**  
(Store)

Fin

# 1 Instalación



Esta unidad puede reproducir sonido surround de 2.0/2.1 a 7.1 canales. En esta página se describe a modo de ejemplo el procedimiento de instalación de altavoces para la reproducción en 7.1 canales mediante los altavoces surround traseros.

El ajuste predeterminado es el canal 7.1. También es posible realizar la reproducción en 5.1 canales. Para realizar la reproducción en 5.1 canales, conecte únicamente los altavoces de 5.1 canales. Utilice la función Audyssey Auto Setup de esta unidad para detectar automáticamente el número de altavoces conectados y realizar la configuración óptima para los altavoces que se van a utilizar.

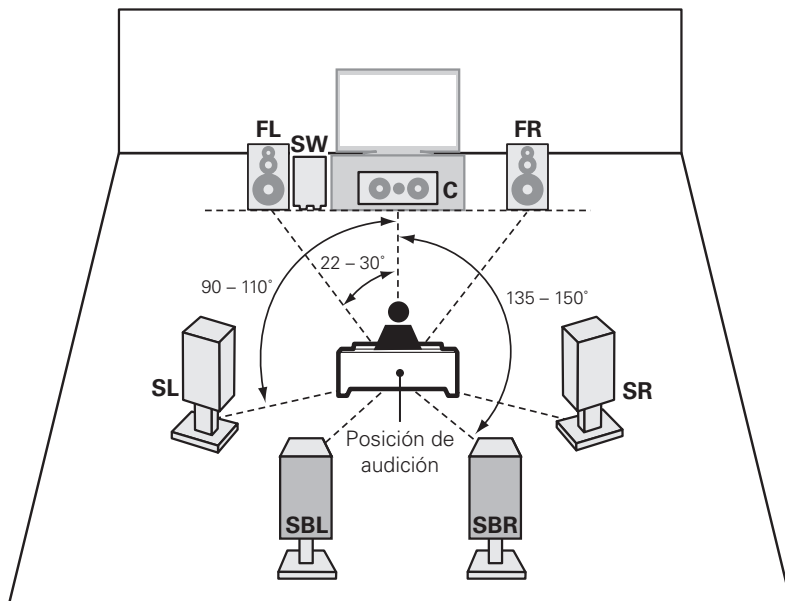

- FL** Altavoz delantero (L)
- FR** Altavoz delantero (R)
- C** Altavoz central
- SW** Subwoofer
- SL** Altavoz surround (L)
- SR** Altavoz surround (R)
- SBL** Altavoz surround trasero (L)
- SBR** Altavoz surround trasero (R)

- Coloque los altavoces surround en una posición entre 2 y 3 pies (entre 60 y 90 cm) por encima del nivel de los oídos.

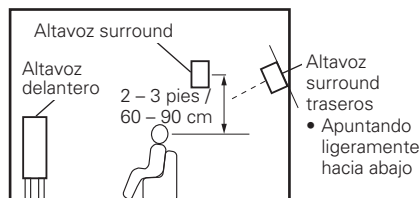

[Vista lateral]

# 2 Conexión



## Altavoces

Compruebe cuidadosamente los canales izquierdo (L) y derecho (R) y las polaridades + (rojo) y - (negro) de los altavoces que va a conectar a esta unidad, y asegúrese de interconectar los canales y las polaridades correctamente.

### Conexión de los cables de altavoces

Quite aproximadamente 0,03 pies / 10 mm del revestimiento del extremo del cable de altavoz y tuerza firmemente el alambre interior o termínelo.

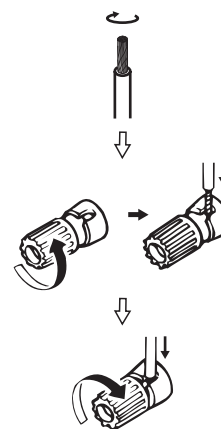

### NOTA

- Conecte los cables de los altavoces de manera que no sobresalgan de los terminales de altavoces. El circuito de protección puede activarse si los alambres de los cables hacen contacto con el panel trasero o si los lados + y - hacen contacto entre sí (véase página 111 "Circuito de protección").
- Nunca toque los terminales de altavoces mientras la alimentación está conectada. De lo contrario, podría sufrir una descarga eléctrica.
- Utilice altavoces con los valores de impedancia que se muestran a continuación.

Terminales de altavoces	Impedancia de altavoces
FRONT A	6 – 8 Ω
FRONT A + FRONT B	8 Ω
CENTER	6 – 8 Ω
SURROUND	
SURR. BACK/AMP ASSIGN	
FRONT B/HEIGHT	
FRONT WIDE	

En la sección "Versión sencilla" se incluyen los métodos de instalación, conexión y configuración de los altavoces para el sistema de 7.1 canales con altavoces surround traseros. Para ver los métodos de instalación, conexión y configuración de otros altavoces distintos del sistema de 7.1 canales (con altavoces surround traseros), consulte la página 50.

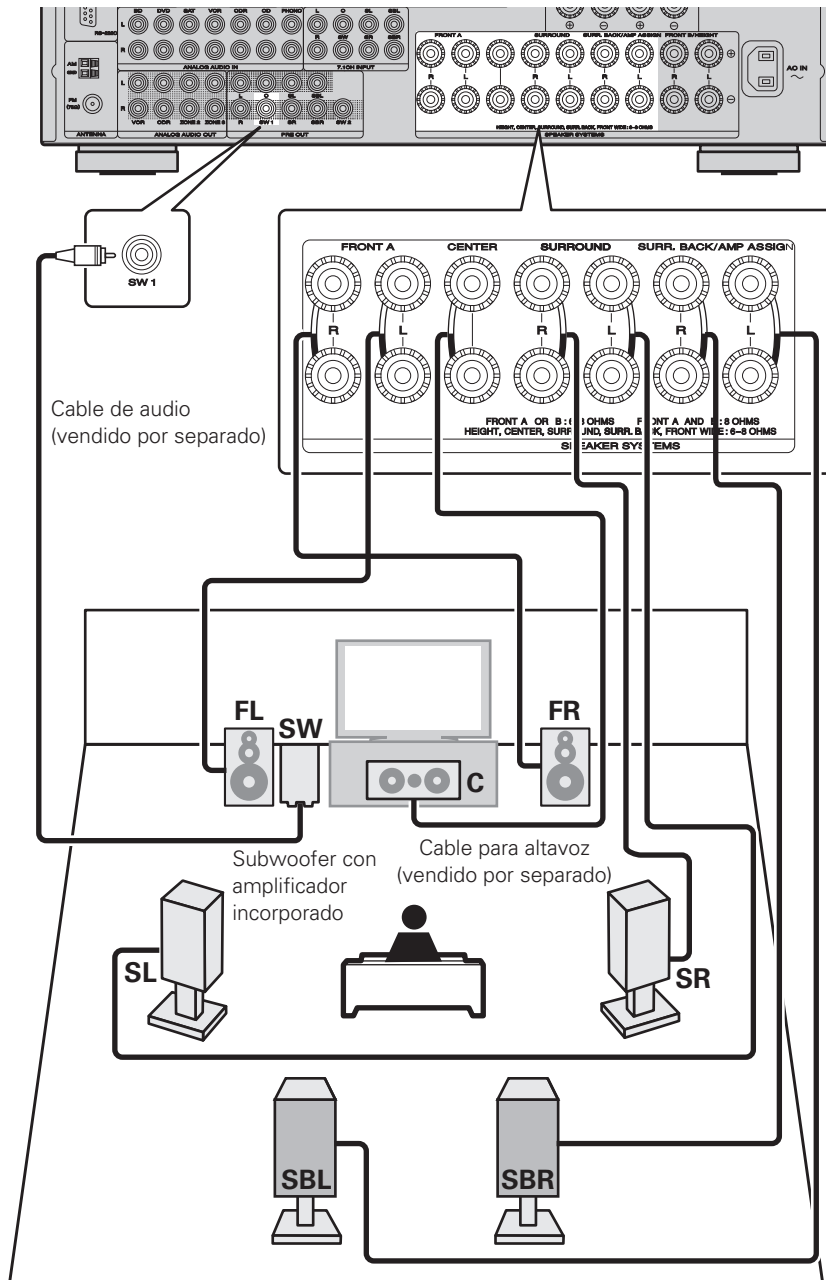

### Reproductor de discos Blu-ray y TV

Utilice solamente un cable HDMI (High Definition Multimedia Interface) que contenga el logotipo HDMI (producto HDMI genuino). Si utiliza un cable sin el logotipo HDMI (producto HDMI no genuino) podría ocasionar que la reproducción sea anormal. Al emitir una señal Deep Color o 1080p, etc., recomendamos el uso de un "Cable de alta velocidad HDMI" o "Cable de alta velocidad HDMI con Ethernet" para potenciar la calidad de la reproducción.

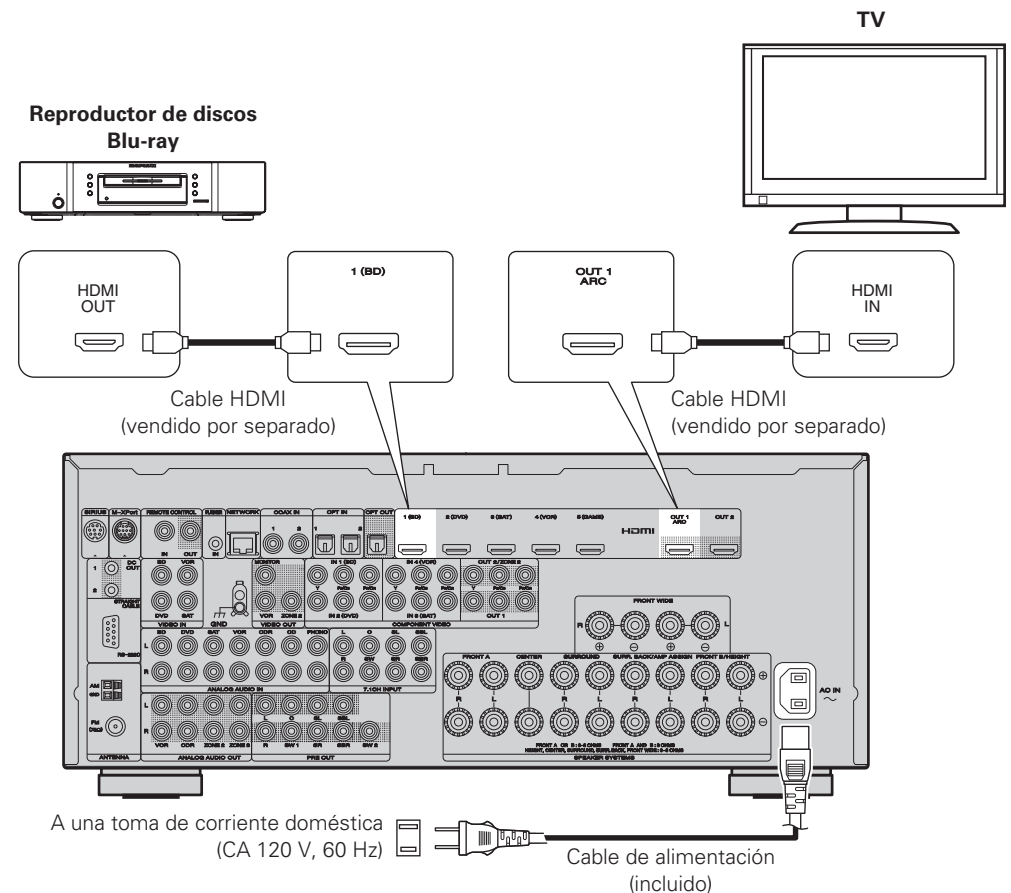

#### NOTA

- Conecte el cable de alimentación sólo una vez que haya completado todas las demás conexiones.
- No junte los cables de alimentación con los cables de conexión en un mismo mazo. De lo contrario, se podrían ocasionar zumbidos o ruido.



# 3 Encendido



**1** Encienda la alimentación de la televisión y el subwoofer.

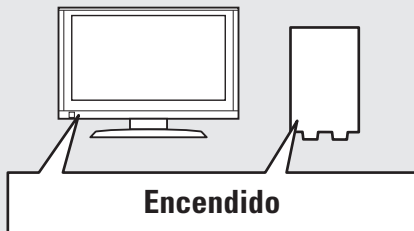

**2** Configure la entrada de televisión en esta unidad.

**3** Pulse **ON** para encender la unidad. El indicador de encendido se apaga y se suministra alimentación a la unidad.

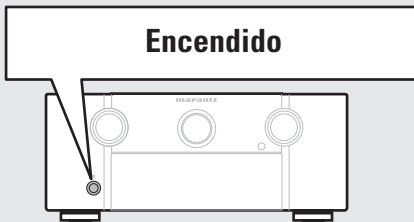
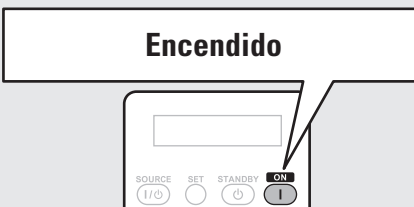

**NOTA**

Antes de usar el mando a distancia por primera vez, asegúrese de ponerle las pilas (página 104 "Inserción de las baterías").

# 4 Configuración de los altavoces (Audyssey® Auto Setup)



Se miden las características acústicas de los altavoces conectados y de la sala de escucha para realizar automáticamente la configuración óptima. Es lo que se denomina "Audyssey Auto Setup".

Para realizar la medición, coloque el micrófono con base en distintos puntos del área de audición. Para obtener los mejores resultados posibles, se recomienda realizar las mediciones en seis o más posiciones como se indica en la ilustración (hasta ocho posiciones).

- Cuando realice una "Audyssey Auto Setup", se activarán las funciones MultEQ® XT/Dynamic EQ®/Dynamic Volume® (página 76, 77).
- Para configurar los altavoces manualmente, use "Speaker Setup" (página 80) del menú.

**NOTA**

- Insonorice la sala lo más posible. El ruido de fondo puede perturbar las mediciones que se hagan en la sala. Cierre las ventanas que tuviera abiertas, apague los teléfonos móviles, los aparatos de radio y de televisión, los acondicionadores de aire, las luces fluorescentes, los aparatos caseros, los reguladores de la intensidad de la iluminación o cualquiera otro dispositivo, puesto que todas las mediciones pueden verse afectadas por los sonidos que todos ellos emiten.
- Los teléfonos móviles se guardarán alejados de toda electrónica de audio mientras dure el proceso de medición, dado que la Interferencia por Radiofrecuencia (IRF) puede perturbar la medición (incluso aunque los teléfonos móviles no se utilicen).
- No desenchufe el micrófono con base de la unidad principal hasta que haya finalizado "Audyssey Auto Setup".
- No se sitúe entre los altavoces y el micrófono de configuración ni deje ningún obstáculo en el camino mientras se realicen las mediciones. Si lo hace, las mediciones podrían ser inexactas.
- Durante el procedimiento Audyssey Auto Setup es posible que se emitan sonidos de prueba a un volumen muy alto. Esto es normal. Si hay ruido de fondo en la habitación, los tonos sonarán con un volumen más alto.
- Si modifica el **VOLUME +, -** durante las mediciones, las anulará.
- No es posible realizar mediciones con los altavoces conectados.

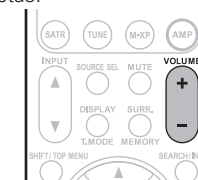

## Configuración de los altavoces (Audyssey® Auto Setup)

### Acerca de la colocación del micrófono con base

- Las mediciones se realizan colocando el micrófono calibrado sucesivamente en diversas posiciones de la zona de audición, como se muestra en el **[Ejemplo ①]**. Para obtener los mejores resultados posibles, se recomienda realizar las mediciones en seis o más posiciones como se indica en la ilustración (hasta ocho posiciones).
- Aunque la sala donde se vaya a realizar la audición sea tan pequeña como la que se muestra en el **[Ejemplo ②]**, realizar mediciones en varios puntos permitirá realizar una corrección más eficaz.

**[Ejemplo ①]**

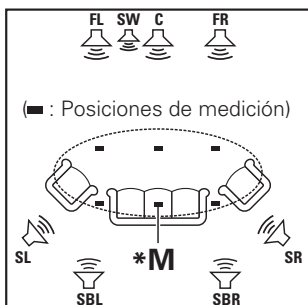

**FL** Altavoz delantero (L)  
**FR** Altavoz delantero (R)  
**C** Altavoz central  
**SW** Subwoofer

**[Ejemplo ②]**

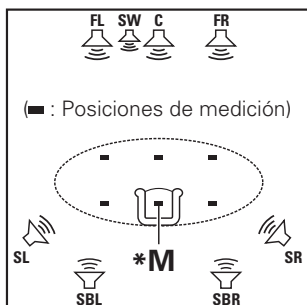

**SL** Altavoz surround (L)  
**SR** Altavoz surround (R)  
**SBL** Altavoz surround trasero (L)  
**SBR** Altavoz surround trasero (R)

### Acerca de la posición de audición principal (\*M)

La posición de audición principal es la posición más centrada en la que uno se sentaría a escuchar dentro de la sala. Antes de iniciar "Audyssey Auto Setup", coloque el micrófono con base en la posición de audición principal. Audyssey MultEQ® XT utiliza las mediciones desde esta posición para calcular la distancia de los altavoces, el nivel, la polaridad y el valor de transición óptimo para el subwoofer.

## 1 Preparación del micrófono de configuración

Monte el micrófono de configuración en un trípode o soporte y sitúelo en la posición de escucha principal. Cuando vaya a colocar el micrófono con base, ajuste la altura de la parte dedicada a la recepción del sonido al nivel del oído del oyente.

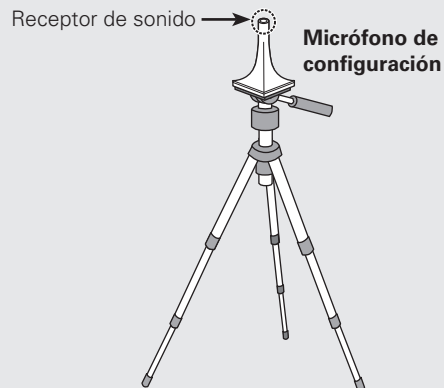

### NOTA

- No sujete el micrófono con base en la mano mientras efectúa las mediciones.
- Evite poner el micrófono con base cerca del respaldo de una silla o sofá o de la pared porque el sonido reflejado podría dar lugar a unos resultados imprecisos.

## 2 Configuración del subwoofer

Si utiliza un subwoofer que admita los siguientes ajustes, configúrelo como se muestra a continuación.

- Con un subwoofer en modo directo**  
 Configure el modo directo en "Activado" y desactive la configuración de la frecuencia de cruce y el ajuste de volumen.
- Con un subwoofer sin modo directo**  
 Realice la siguiente configuración:
  - **Volumen:** "posición de las 12 en punto"
  - **Frecuencia de cruce:** "Frecuencia máxima/más alta"
  - **Filtro de paso bajo:** "Desactivado"
  - **Modo de espera:** "Desactivado"

### NOTA

Si utiliza dos subwoofers, ajuste los controles de volumen de los mismos individualmente, de forma que el nivel de cada subwoofer esté lo más cercano posible a 75 dB, hágalo usando el tono de prueba (página 81) antes de la Audyssey Auto Setup.

## 3 Configuración del mando a distancia

- Configuración del modo de funcionamiento**  
**Pulse AMP para ajustar el mando a distancia en modo de funcionamiento de amplificador.**



**Pulse AMP**



**PASO 1 (STEP 1)  
Preparación  
(Preparation)**

**4 Conecte el micrófono de configuración a la toma SETUP MIC de esta unidad.**

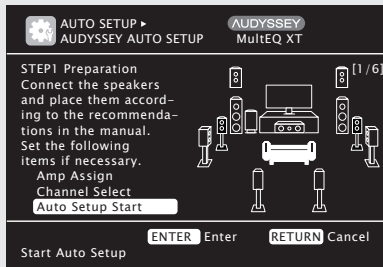

Esta pantalla permite seleccionar el método para configurar la reproducción en 7.1 canales con altavoces surround traseros. Para ver el método de configuración de otros altavoces distinto del sistema de 7.1 canales, seleccione "Amp Assign" y realice los pasos 3 y 4 de "Configuración de "Amp Assign"" (página 54). Si se definen con "Channel Select" los canales que no se van a usar se puede acortar el tiempo de la medición. Para realizar la configuración, ejecute los pasos 5 a 9 de "Configuración de "Channel Select"" (página 54).

**5 Utilice  $\Delta$   $\nabla$  para seleccionar "Auto Setup Start" y pulse ENTER.**

**PASO 2 (STEP 2)  
Detección de altavoz  
(Speaker Detection)**

- En STEP 2 realizará mediciones en la posición de audición principal.
- En este paso se comprueba automáticamente la configuración y el tamaño de los altavoces, y se calcula el nivel de canal, la distancia y la frecuencia de transición. También corrige la distorsión en el área de audición.

**6 Seleccionar "Measure", y después pulse ENTER.**

Una vez en marcha, reproducirá una serie de tonos de prueba por cada altavoz.

- La medición requiere varios minutos.

**7 Se muestran los altavoces detectados.**

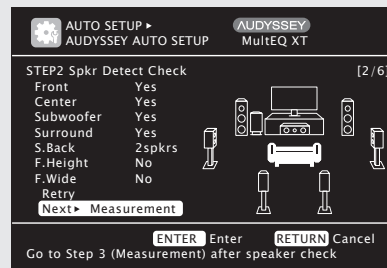

**NOTA**

Si no se muestra un altavoz detectado, quizás no esté correctamente conectado. Compruebe la conexión del altavoz.

**8 Utilice  $\Delta$   $\nabla$  para seleccionar "Next Measurement" y pulse ENTER.**

**NOTA**

**Si aparece el mensaje "Caution":**

Consulte "Mensajes de error" (página 11), compruebe cualquier elemento relacionado y realice los procedimientos necesarios.

Si el problema queda resuelto, vuelva atrás y empiece a realizar la "Audyssey Auto Setup" de nuevo.

**Para realizar "Audyssey Auto Setup"**

Pulse  $\Delta$   $\nabla$  para seleccionar "Retry", y después pulse ENTER.

**Cuando se detiene la medición**

Pulse RETURN cuando aparezca la pregunta "Cancel Auto Setup?" en pantalla.

Pulse  $\triangleleft$  para seleccionar "Yes", y después pulse ENTER.

**Nueva configuración de los altavoces**

Repita la operación desde el paso 4 del procedimiento



**PASO 3 (STEP 3)  
Medición  
(Measurement)**

- En STEP 3 realizará mediciones en varias posiciones (entre dos y ocho) que no sean la posición de audición principal.
- Puede lograr una corrección más eficaz de la distorsión dentro del área de audición realizando mediciones en distintas posiciones.

**9 Desplace el micrófono con base a la posición 2, utilice  $\Delta$   $\nabla$  para seleccionar "Measure", y luego pulse ENTER.**

Comienza la medición del segundo punto. Las mediciones se pueden realizar hasta en ocho posiciones.

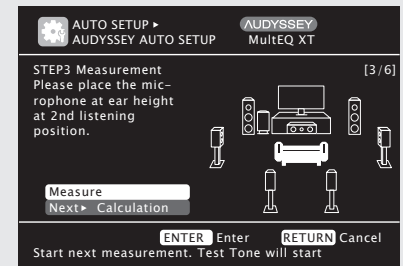

Si desea omitir las mediciones a partir del siguiente punto, seleccione "Next Calculation". (Vaya a "STEP4 Calculation")

**10 Repita el paso 9, posiciones de medición 3 a 8.**

Cuando la medición de la posición 6 haya finalizado, se visualizará el mensaje "Measurements finished."

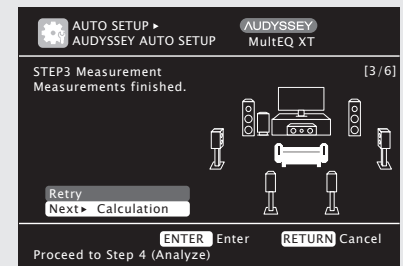

Configuración de los altavoces (Audyssey® Auto Setup)

PASO 4 (STEP 4)  
Cálculo  
(Calculation)

**11** En la pantalla **STEP3** utilice  $\Delta$   $\nabla$  para seleccionar “Next Calculation”, y luego pulse **ENTER**. Los resultados de la medición se analizan y se determina la respuesta de frecuencia de cada altavoz en la habitación de escucha.

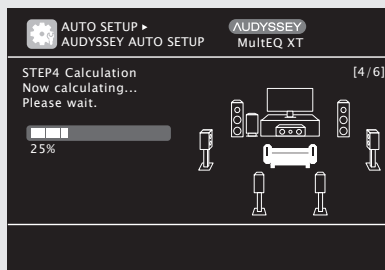

- El análisis tarda varios minutos. El tiempo que el análisis tarda en completarse varía según el número de altavoces conectados. Cuantos más altavoces haya conectados, más largo será el análisis.

PASO 5 (STEP 5)  
Comprobar  
(Check)

**12** Utilice  $\Delta$   $\nabla$  para seleccionar el elemento que desee comprobar y pulse **ENTER**.

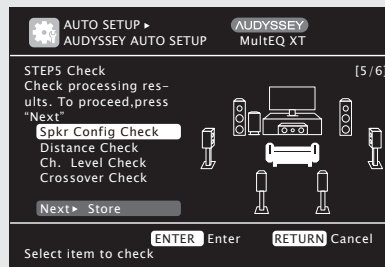

- Los subwoofers podrían reflejar una distancia mayor de la real debido al retraso eléctrico añadido, común en los subwoofers.
- Si desea verificar otro elemento, pulse **RETURN**.

**13** Utilice  $\Delta$   $\nabla$  para seleccionar “Next Store” y pulse **ENTER**.

**NOTA**

- Si el resultado no cuadra con el estado real de la conexión o si aparece el mensaje “Caution!”, consulte “Mensajes de error” (página 11). Después, vuelva a realizar “Audyssey Auto Setup”.
- Si el resultado sigue siendo diferente del estado real de la conexión después de volver a realizar la medición o si sigue apareciendo el mensaje de error, es posible que los altavoces no estén bien conectados. Apague la unidad, compruebe las conexiones de los altavoces y repita el proceso de medición desde el principio.
- Si la posición u orientación de un altavoz varía, habrá que ejecutar nuevamente “Audyssey Auto Setup” para asegurar que se logra una corrección de equalización óptima.

PASO 6 (STEP 6)  
Guardar  
(Store)

**14** Seleccionar “Store”, y después pulse **ENTER**.

Guarde los resultados de las mediciones.

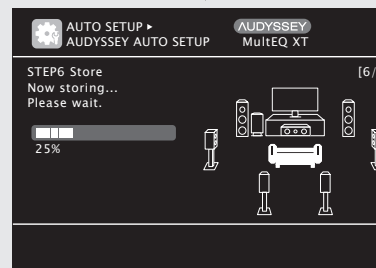

- Se tarda aproximadamente 10 segundos en guardar los datos.
- Si no desea guardar los resultados de la medición, pulse **RETURN**. El sistema le preguntará “Cancel Auto Setup?”. Pulse o y seleccione “Yes”. Todos los datos “Audyssey Auto Setup” medidos se borrarán.

**NOTA**

No apague la alimentación mientras se estén guardando los resultados de la medición.

Fin

**15** Desenchufe el micrófono con base de la clavija **SETUP MIC** de la unidad.

**16** Configuración de **Dynamic Volume®**.

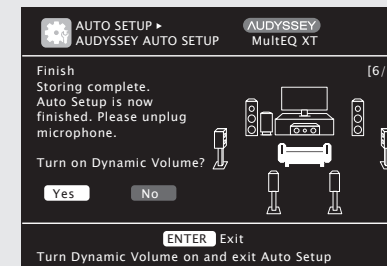

- Para obtener información sobre la configuración del Dynamic Volume, consulte la página 77.

- Al activar Dynamic Volume**  
Utilice  $\triangleleft$  para seleccionar “Yes”, y pulse **ENTER**.
  - La unidad entra automáticamente en modo “Evening”.
- Al desactivar Dynamic Volume**  
Utilice  $\triangleright$  para seleccionar “No”, y pulse **ENTER**.

**NOTA**

No cambie las conexiones del altavoz o el volumen del subwoofer después de ejecutar una “Audyssey Auto Setup”. Si es necesario realizar algún cambio, realice de nuevo “Audyssey Auto Setup”.



# Mensajes de error

Si el procedimiento "Audyssey® Auto Setup" no puede completarse debido a la instalación de los altavoces, el entorno de medición, etc., se visualiza un mensaje de error. Si esto ocurriera, compruebe los elementos necesarios, tome las medidas correctivas necesarias y vuelva a realizar el procedimiento "Audyssey Auto Setup".

**NOTA**

Asegúrese de desconectar la alimentación antes de comprobar las conexiones de los altavoces.

Ejemplos	Detalles del error	Medidas a tomar
<p>AUTO SETUP ▶ AUDYSSEY AUTO SETUP AUDYSSEY MultEQ XT Caution! No microphone or Speaker Retry Check cause of problem! RETURN Cancel</p>	<ul style="list-style-type: none"> <li>El micrófono con base conectado está averiado o se ha conectado un dispositivo diferente del micrófono con base suministrado.</li> <li>No todos los altavoces pudieron ser detectados.</li> <li>Los altavoces delanteros L no están conectados de forma correcta.</li> </ul>	<ul style="list-style-type: none"> <li>Conecte el micrófono de configuración incluido al conector SETUP MIC de esta unidad.</li> <li>Compruebe las conexiones de los altavoces.</li> </ul>
<p>AUTO SETUP ▶ AUDYSSEY AUTO SETUP AUDYSSEY MultEQ XT Caution! Ambient noise is too high or Level is too low Retry Check cause of problem! RETURN Cancel</p>	<ul style="list-style-type: none"> <li>Hay demasiado ruido en la sala para que las mediciones puedan realizarse de forma precisa.</li> <li>El sonido de los altavoces o subwoofer es demasiado bajo para que las mediciones puedan realizarse de forma precisa.</li> </ul>	<ul style="list-style-type: none"> <li>Apague o aleje el dispositivo que está generando ruido.</li> <li>Vuelva a intentarlo en un entorno más silencioso.</li> <li>Compruebe la instalación de los altavoces y la dirección en que están orientados.</li> <li>Ajuste el volumen del subwoofer.</li> </ul>
<p>AUTO SETUP ▶ AUDYSSEY AUTO SETUP AUDYSSEY MultEQ XT Caution! Front R None Retry Check cause of problem! RETURN Cancel</p>	<ul style="list-style-type: none"> <li>El altavoz indicado no pudo ser detectado.</li> </ul>	<ul style="list-style-type: none"> <li>Compruebe las conexiones del altavoz indicado.</li> </ul>
<p>AUTO SETUP ▶ AUDYSSEY AUTO SETUP AUDYSSEY MultEQ XT Caution! Front L Phase Retry Skip Check cause of problem! RETURN Cancel</p>	<ul style="list-style-type: none"> <li>El altavoz indicado ha sido conectado con las polaridades invertidas.</li> </ul>	<ul style="list-style-type: none"> <li>Compruebe las polaridades del altavoz indicado.</li> <li>Con ciertos altavoces, este mensaje de error puede aparecer incluso si el altavoz está conectado correctamente. Si está seguro de que el cableado sea correcto, pulse Δ▽ para seleccionar "Skip" y pulse ENTER.</li> </ul>

# Verificación de parámetros (Parameter Check)

Permite comprobar los resultados de la medición y las características de ecualización después de realizar "Audyssey Auto Setup".

**1** Utilice Δ▽ para seleccionar "Parameter Check" y pulse ENTER o ▷.

**2** Utilice Δ▽ para seleccionar el elemento que desea comprobar y pulse ENTER o ▷.

Se muestran las mediciones de cada altavoz.

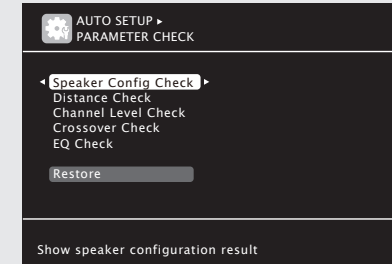

**Speaker Config. Check** Comprueba la configuración de los altavoces.

**Distance Check** Comprueba la distancia.

**Channel Level Check** Comprueba el nivel de canal.

**Crossover Check** Comprueba la frecuencia de cruce.

**EQ Check** Comprueba el ecualizador.

• Si se ha seleccionado "EQ Check" en el paso 2, pulse Δ▽ para seleccionar la curva de ecualización ("Audyssey" o "Audyssey Flat") que desea comprobar. Utilice ◀▶ para pasar la visualización de un altavoz a otro.

**3** Pulse RETURN. Volverá a aparecer la pantalla de confirmación. Repita los pasos 2.

## Recuperación de la configuración de "Audyssey Auto Setup"

Si ajusta "Restore" en "Yes", puede regresar al resultado de la medición "Audyssey Auto Setup" (valor calculado al inicio con MultEQ® XT) incluso cuando haya cambiado cada ajuste manualmente.



# 5 Reproducción de los discos



**1** Pulse BD dos veces para alternar entre la fuente de entrada del reproductor utilizado para la reproducción.

**2** Reproduzca el componente conectado a la unidad.  
Realice la configuración necesaria en el reproductor (configuración de idioma, subtítulos, etc.) de antemano.

**3** Ajuste el volumen del sonido.  
**VOLUME +** ..... Subir volumen  
**VOLUME -** ..... Bajar volumen  
**MUTE** ..... Silencio

**4** Configure el modo de audición.  
Configure el modo de audición de acuerdo con el contenido que se va a reproducir (películas, música, etc.) o según sus propios gustos (véase página 46 "Selección de un modo de audición (Modo surround)").



## Al cambiar la alimentación al modo de espera

Pulse **STANDBY**.

### [Indicador de encendido en modo de espera]

- Modo de espera normal: Rojo
- Si "HDMI Control" está configurado en "ON": Naranja
- Si "Network Standby" está configurado en "ON": Naranja

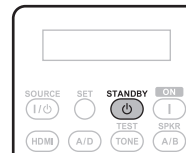

También puede colocar el dispositivo en espera al pulsar **ON/STANDBY** en la unidad principal.

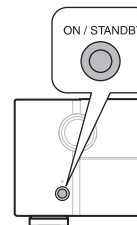



### NOTA

























Durante el modo de espera de la alimentación, se consume una ligera cantidad de energía. Para cortar totalmente la alimentación, quite el cable de alimentación de la toma de corriente.

# Versión básica

Aquí le explicamos las conexiones y los métodos básicos de funcionamiento de la unidad.

- **Conexiones**  página 14
- **Reproducción (Funcionamiento básico)**  página 26
- **Selección de un modo de audición (Modo surround)**  página 46

Consulte las páginas que se indican a continuación para obtener información sobre la conexión y reproducción de distintos soportes y dispositivos externos.

Audio y Vídeo	Conexión	Reproducción
TV	 página 16, 17	-
Reproductor de discos Blu-ray	 página 16, 17	 página 27
Reproductor de DVD	 página 16, 18	 página 27
Videograbadora	 página 16, 19	-
Descodificador (Sintonizador de TV por satélite o por cable)	 página 16, 18	-
Consola de juego	 página 16	-
Cámara de vídeo digital	 página 19	-
Audio	Conexión	Reproducción
iPod®	 página 20	 página 28
Dispositivo de memoria USB	 página 20	 página 29
Reproductor de CD	 página 20	 página 27
Grabador de CD	 página 21	-
Tocadiscos	 página 21	-
SIRIUS satellite radio	 página 22	 página 31
Receptor HD Radio	 página 22	 página 33
Receptor inalámbrico (RX101)	 página 23	-
Red	Conexión	Reproducción
Red	 página 25	 página 35

Para la conexión de los altavoces, consulte la página 5.

# Conexiones

## Información importante

- Antes de utilizar esta unidad, conéctela tal como se muestra a continuación. Realice las conexiones de acuerdo con el equipo que va a conectar.
- Es posible que haya que configurar la unidad de una forma especial, en función del método de conexión elegido. Compruebe cada elemento de conexión para obtener más información.
- Seleccione los cables (vendido por separado) dependiendo de los componentes que va a conectar.

### NOTA

- Conecte el cable de alimentación sólo una vez que haya completado todas las demás conexiones.
- A la hora de realizar las conexiones, consulte también las instrucciones de funcionamiento de los otros componentes que vaya a conectar.
- Asegúrese de conectar correctamente los canales izquierdo y derecho (izquierdo con izquierdo, derecho con derecho).
- No junte los cables de alimentación con los cables de conexión en un mismo mazo. De lo contrario, se podrían ocasionar zumbidos o ruido.

## Conversión de señales de vídeo de entrada para su emisión (Función de conversión de vídeo)

Esta unidad está equipada con tres tipos de conectores de entrada de vídeo (HDMI, vídeo componente y vídeo) y tres tipos de salida de vídeo (HDMI, vídeo componente y vídeo).

Utilice los terminales correspondientes a los componentes que vaya a conectar.

Esta función convierte automáticamente varios formatos de señales de vídeo que entran en esta unidad en los formatos usados para emitir las señales de vídeo desde esta unidad a un monitor.

### [Flujo de las señales de vídeo para MAIN ZONE]

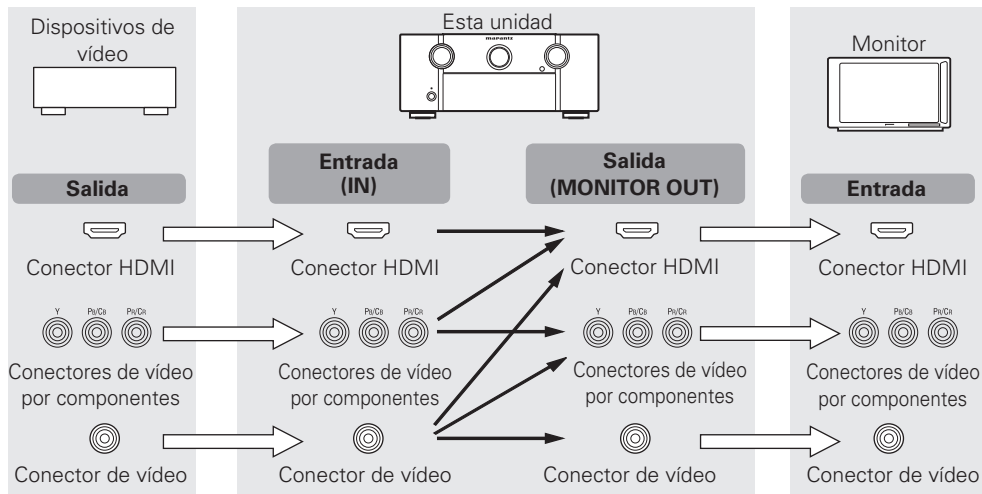

### [Flujo de las señales de vídeo para ZONE2]

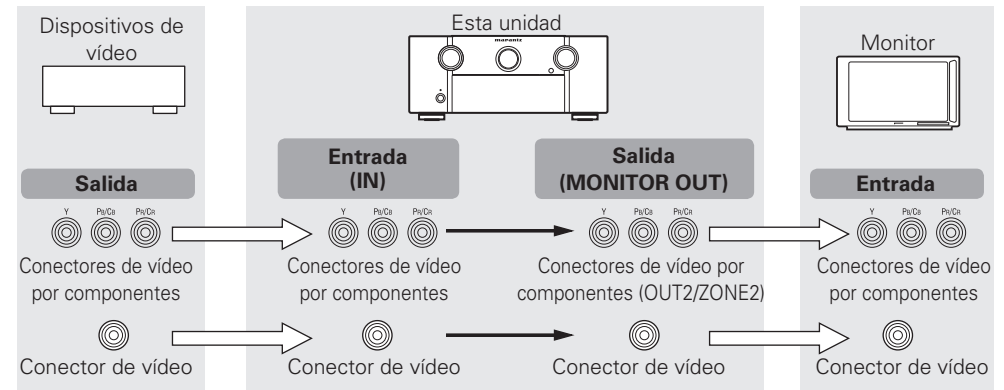

### Realice las configuraciones necesarias

- Ajuste cuando no utilice la función de conversión de vídeo.  
**"Video Convert"** (☞ página 72)
- Realice este ajuste al cambiar la resolución de la señal de vídeo.  
**"Resolution"** (☞ página 72)



- La función de conversión de vídeo admite los formatos NTSC, PAL, SECAM, NTSC 4.43, PAL-N, PAL-M y PAL-60.
- La resolución de la entrada de la señal de vídeo del conector HDMI de esta unidad es la que se fije en la función "Resolution" (☞ página 72) (las señales 1080p HDMI y las señales por componentes 1080p se emiten a 1080p, independientemente del ajuste).
- Puede comprobar las resoluciones de las televisiones compatibles con HDMI en "HDMI Monitor 1 Information" o "HDMI Monitor 2 Information" (☞ página 90).

### NOTA

- No es posible convertir señales HDMI en señales analógicas.
- Si se introduce una señal de vídeo no estándar desde una consola de videojuegos u otra fuente, es posible que la función de conversión de vídeo no funcione.
- Las señales de entrada de vídeo por componentes no pueden convertirse a otros formatos de vídeo.
- A través del conector HDMI o el conector de vídeo por componentes se envía un menú.
- Cuando utilice el terminal de salida por componentes 2 para la salida de señal de vídeo ZONE2, ajuste "Input Setup" – "Input Assign" – "Component" (☞ página 71) en "ZONE2" en el menú.



Información importante

Ejemplos de pantalla de menú

- Pantalla Menú
- Pantalla de visualización del estado
  - Quando se cambia la fuente de entrada.
  - Quando se ajusta el volumen.



Visualización del estado: El estado de funcionamiento se muestra temporalmente en la pantalla cuando se cambia la fuente de entrada o se ajusta el volumen.

NOTA

- Si utiliza el menú mientras reproduce contenido de vídeo 3D, el vídeo de reproducción es sustituido por la pantalla del menú. El vídeo de reproducción no se muestra detrás de la pantalla del menú.
- Esta unidad no muestra la visualización de estado mientras se reproduce contenido de vídeo 3D.

Conexión de un dispositivo compatible con HDMI

Esta unidad permite como máximo la conexión de seis dispositivos compatibles con HDMI.

Función HDMI

Esta unidad soporta las siguientes funciones HDMI :

- 3D
- Deep Color (ícono página 111)
- Auto Lip Sync (ícono página 82, 111)
- x.v.Color, sYCC601 color, Adobe RGB color, Adobe YCC601color (ícono página 111, 113)
- Formato de audio digital de alta definición
- ARC (Audio Return Channel)
- Content Type
- CEC (HDMI control)

Sistema de protección de los derechos de autor

Para reproducir audio y vídeo digitales como vídeo BD o DVD de vídeo a través de una conexión HDMI, tanto la unidad como la televisión tienen que ser compatibles con el sistema de protección de los derechos de autor denominado HDCP (sistema de protección del contenido digital de banda ancha). HDCP es la tecnología de protección de los derechos de autor compuesto por una codificación y autenticación de datos del dispositivo de audio y vídeo conectado. Esta unidad es compatible con el sistema HDCP.

- Si se conecta un dispositivo no compatible con HDCP, el audio y el vídeo no se emitirán correctamente. Lea el manual del usuario de la televisión o del reproductor para obtener más información.

Acerca de los cables HDMI

- Cuando conecte un dispositivo que admita la transferencia de señales Deep Color, use uno de los cables siguientes "Cable de alta velocidad HDMI" o "Cable de alta velocidad HDMI con Ethernet".
- Cuando se utiliza la función ARC, conecte un dispositivo con un "Cable estándar HDMI con Ethernet" o "Cable de alta velocidad HDMI con Ethernet" para HDMI 1.4a.

Función de control de HDMI (ícono página 57)

Esta función permite manejar dispositivos externos desde el receptor y manejar el receptor desde dispositivos externos.

NOTA

- La función de control HDMI podría no funcionar dependiendo del dispositivo que está conectado así como de sus ajustes.
- No puede operar un TV o un reproductor de discos Blu-ray/DVD que no sea compatible con la función de control HDMI.

Acerca de la función 3D

Esta unidad admite entradas y salidas de señales de vídeo 3D (3 dimensiones) del estándar HDMI 1.4a. Para reproducir el contenido de vídeo 3D se requiere el empleo de un reproductor y una TV que soporten la función 3D para los estándares HDMI 1.4a, además de esta unidad.

NOTA

- Si utiliza el menú mientras reproduce contenido de vídeo 3D, el vídeo de reproducción es sustituido por la pantalla del menú. El vídeo de reproducción no se muestra detrás de la pantalla del menú.
- Esta unidad no muestra la visualización de estado mientras se reproduce contenido de vídeo 3D.

Acerca de la función ARC (Audio Return Channel)

El Audio Return Channel en HDMI 1.4a permite que una televisión envíe, a través de un sencillo cable HDMI, datos "por arriba" a esta unidad.

NOTA

- Para activar la función ARC, configure "HDMI Control" en "ON" (ícono página 82).
- La función ARC solamente se admite para el conector HDMI OUT 1. Para utilizar la función ARC, conecte el televisor al conector HDMI OUT 1.
- Si se va a conectar una TV que no admita la función ARC, se necesitará una conexión independiente utilizando un cable de audio. En ese caso, consulte el apartado "Conexión de una TV" (ícono página 17), que describe el método de conexión.

Acerca del tipo de contenido

La nueva especificación de la versión HDMI 1.4a facilita y automatiza la selección de la configuración de imagen, de modo que no se requiere la intervención del usuario.

NOTA

Para activar la función Content Type, ajuste "Video Mode" en "Auto" (ícono página 72).

Conexión de un dispositivo compatible con HDMI

Cables necesarios para las conexiones

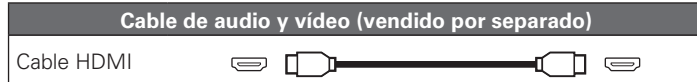

- Esta interfaz permite transferir señales de vídeo digital y de audio digital a través de un único cable HDMI.

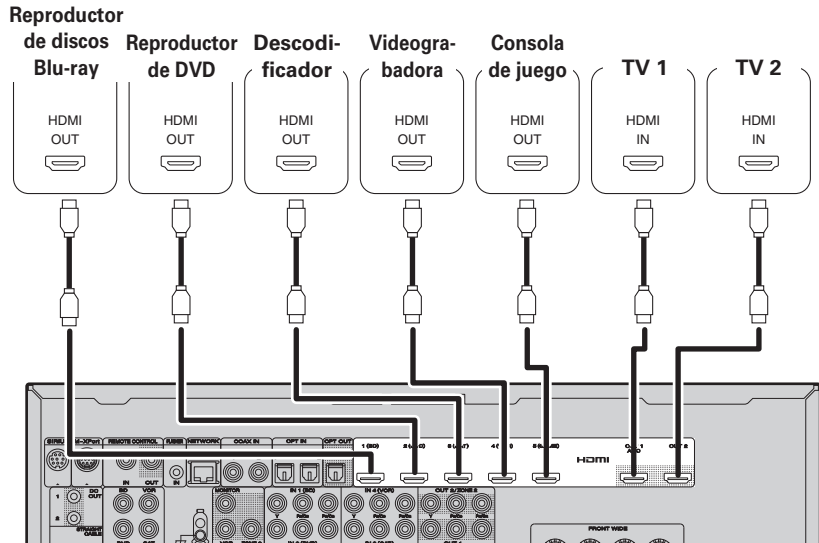

[Panel trasero]

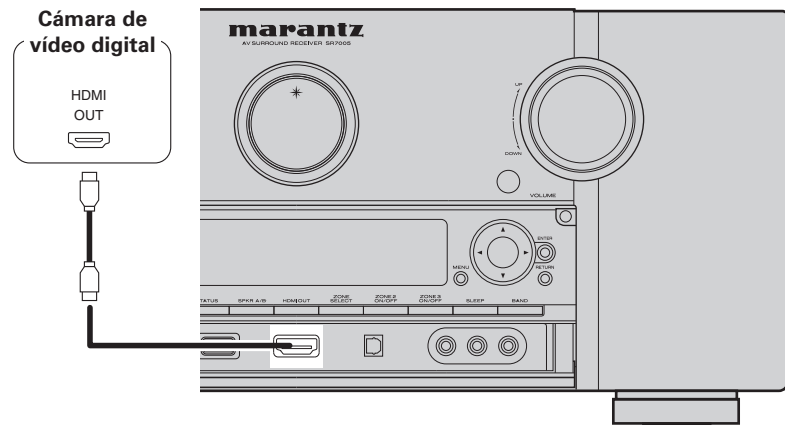

[Panel delantero]



- Cuando esta unidad se conecta a otros dispositivos con cables HDMI, deberá conectar también esta unidad y la televisión con un cable HDMI.
- Al conectar un dispositivo que soporta transmisión Deep Color, utilice un "Cable HDMI de alta velocidad" o un "Cable HDMI de alta velocidad con Ethernet".
- Las señales de vídeo no se emiten si las señales de vídeo recibidas no corresponden a la resolución del monitor. Si esto sucediera, cambie la resolución del reproductor de discos Blu-ray / DVD a una con la que sea compatible el monitor.
- Cuando esta unidad esté conectada al monitor a través de un cable HDMI, si el monitor no es compatible con la reproducción de señales de audio HDMI, solamente se emitirán señales de vídeo en el monitor.

NOTA

- La señal HDMI no se emite simultáneamente a HDMI 1 y a HDMI 2. Seleccione de antemano el conector que desee utilizar mediante "Monitor Out" (página 82) en el menú o bien con **HDMI** del mando a distancia, o **HDMI OUT** de la unidad principal.
- La función de control HDMI sólo está admitida para el conector HDMI OUT 1. Para utilizar la función de control HDMI, conecte el televisor al conector HDMI OUT 1.
- La señal de audio proveniente del terminal de salida HDMI (frecuencia de muestreo, número de canales, etc.) podría estar limitada por las especificaciones relativas a las entradas de audio HDMI que admita el dispositivo conectado.
- El conector de entrada HDMI del panel delantero se muestra como "HDMI6" en "Input Setup" – ("Input Assign" (página 70)) en el menú.

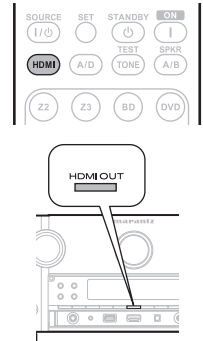

Conexión a un dispositivo con un conector DVI-D

Cuando se utiliza un cable de conversión HDMI/DVI (de venta por separado), las señales de vídeo HDMI se convierten en señales DVI, lo que permite conectar un dispositivo equipado con un conector DVI-D.

NOTA

- No se emite ningún sonido cuando se conecta a un dispositivo equipado con un conector DVI-D. Realice conexiones de audio independientes.
- No se pueden emitir señales a dispositivos DVI-D que no admitan la protección HDCP.
- Según la combinación de dispositivos, es posible que no se emitan señales de vídeo.

Configuración relacionada con las conexiones HDMI

Realice las configuraciones necesarias. Para obtener más información, consulte las páginas de referencia correspondientes.

Input Assign (página 70)

Realice este ajuste para cambiar el conector de entrada HDMI en el cual se ha asignado la fuente de entrada.

HDMI Setup (página 82)

Realice esta configuración relacionada con las señales HDMI de entrada/salida.

- RGB Range
- HDMI Control
- HDMI Audio Out
- Monitor Out
- Auto Lip Sync
- Standby Source
- Power Off Control

NOTA

Las señales de audio que se emiten a través de los conectores HDMI son únicamente señales de entrada HDMI.



## Conexión de una TV

- Seleccione el terminal que desea usar y conecte el dispositivo.
- Para las conexiones de vídeo, consulte "Conversión de señales de vídeo de entrada para su emisión (Función de conversión de vídeo)" (ícono página 14).
- Para ver las instrucciones sobre las conexiones HDMI, consulte "Conexión de un dispositivo compatible con HDMI" (ícono página 15).



Para escuchar el audio de la TV a través de este dispositivo, utilice la conexión digital óptica.

### NOTA

Esta conexión no es necesaria cuando se conecta una TV compatible con la función ARC (Audio Return Channel), que es la función estándar de HDMI 1.4a, mediante una conexión HDMI.

Para obtener más información, consulte "Acerca de la función ARC (Audio Return Channel)" (ícono página 15) o el manual de instrucciones de la televisión.

## Cables necesarios para las conexiones

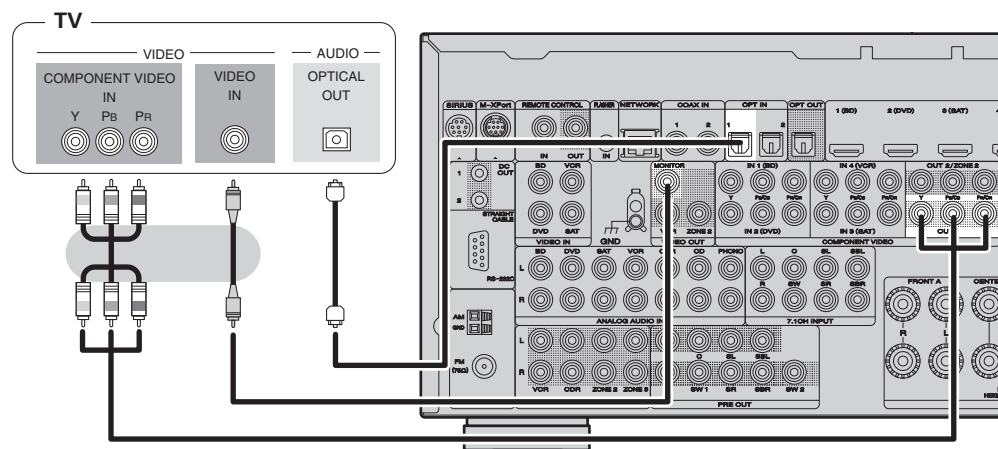
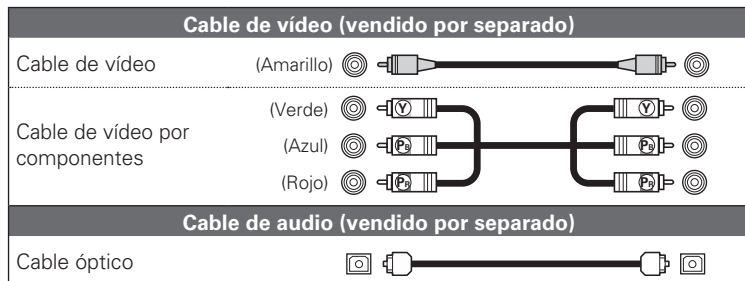

### Realice las configuraciones necesarias

Configure esta opción para cambiar el conector de entrada digital al que se ha asignado la fuente de entrada.

"Input Assign" (ícono página 70)

## Conexión de un reproductor de Blu-ray Disc

- Puede disfrutar del vídeo y audio de o Blu-ray Disc.
- Seleccione el terminal que desea usar y conecte el dispositivo.
- Para ver las instrucciones sobre las conexiones HDMI, consulte "Conexión de un dispositivo compatible con HDMI" (ícono página 15).

## Cables necesarios para las conexiones

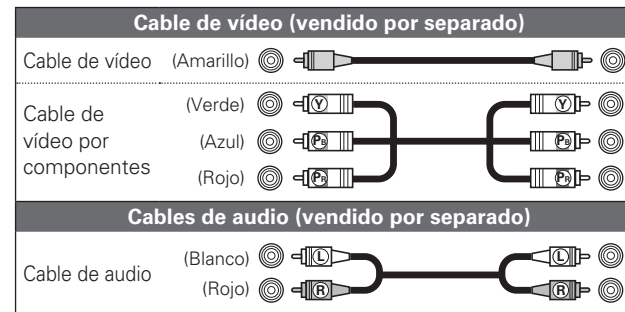

### Reproductor de Blu-ray Disc

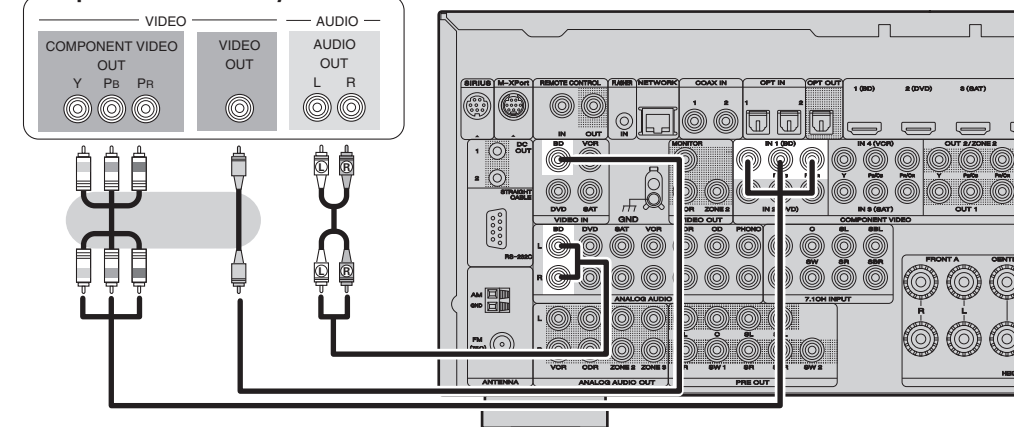

### Realice las configuraciones necesarias

Configure esta opción para cambiar el conector de entrada digital o el conector de entrada de vídeo por componentes al que se ha asignado la fuente de entrada.

"Input Assign" (ícono página 70)



En el caso de audio HD (Dolby TrueHD, DTS-HD, Dolby Digital Plus y DTS Express), conecte con HDMI (ícono página 15 "Conexión de un dispositivo compatible con HDMI").

## Conexión de un reproductor de DVD

- Puede disfrutar del vídeo y audio de o DVD.
- Seleccione el terminal que desea usar y conecte el dispositivo.
- Para ver las instrucciones sobre las conexiones HDMI, consulte "Conexión de un dispositivo compatible con HDMI" (ícono página 15).

### Cables necesarios para las conexiones

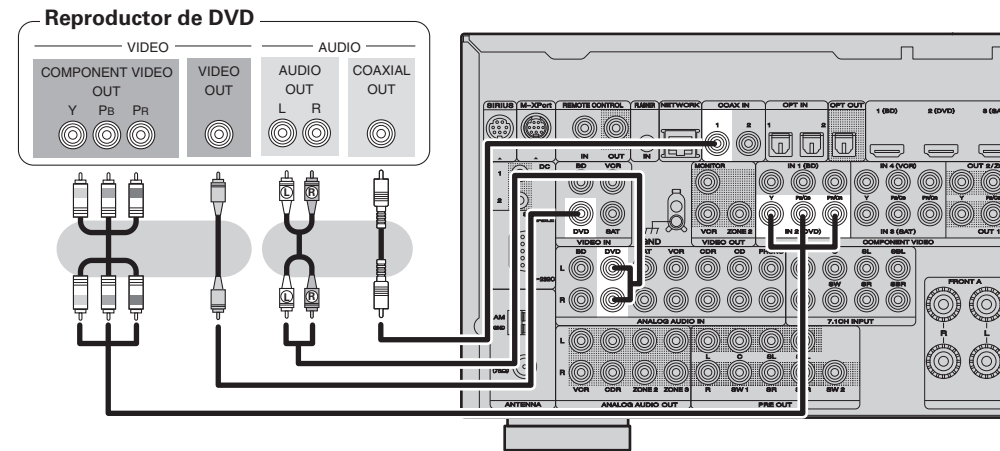
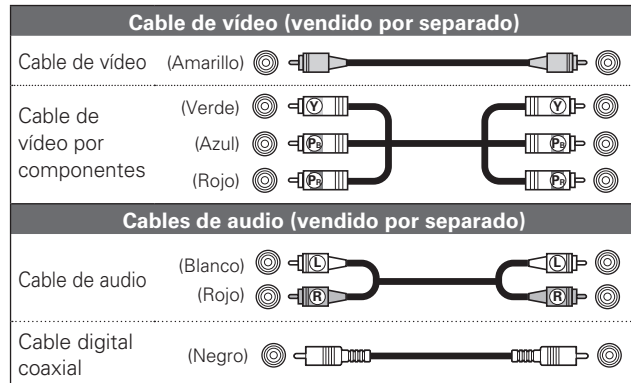

#### Realice las configuraciones necesarias

Configure esta opción para cambiar el conector de entrada digital o el conector de entrada de vídeo por componentes al que se ha asignado la fuente de entrada.

"Input Assign" (ícono página 70)

## Conexión de un descodificador (Sintonizador de TV por cable o por satélite)

- Permite ver televisión por cable o por satélite.
- Seleccione el terminal que desea usar y conecte el dispositivo.
- Para ver las instrucciones sobre las conexiones HDMI, consulte "Conexión de un dispositivo compatible con HDMI" (ícono página 15).

### Cables necesarios para las conexiones

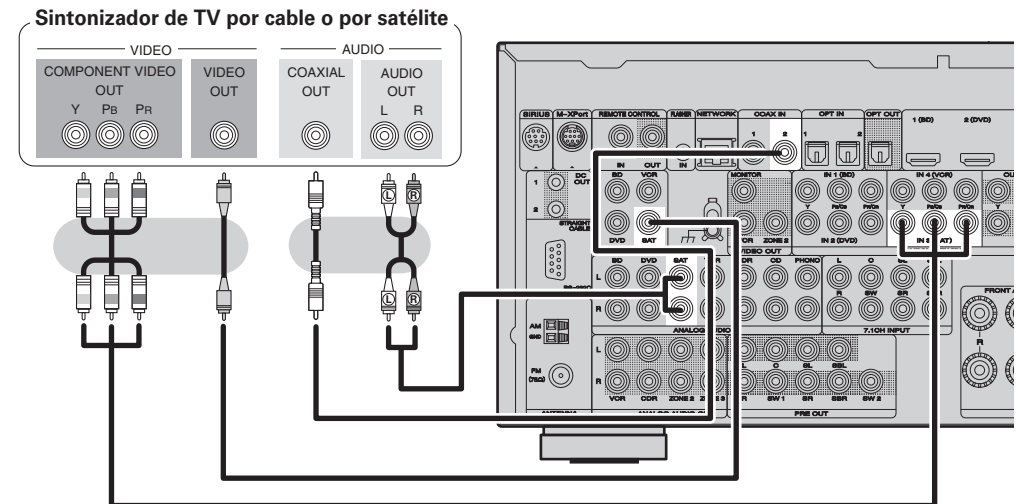
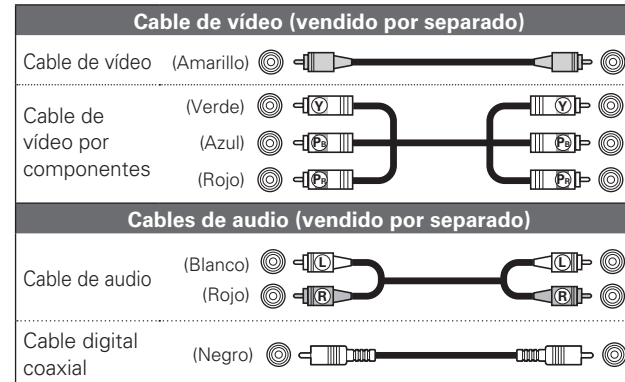

#### Realice las configuraciones necesarias

Configure esta opción para cambiar el conector de entrada digital o el conector de entrada de vídeo por componentes al que se ha asignado la fuente de entrada.

"Input Assign" (ícono página 70)

## Conexión de una grabadora de cintas de vídeo

- Es posible grabar vídeo en una cinta de vídeo.
- Seleccione el terminal que desea usar y conecte el dispositivo.
- Cuando se graba audio analógico, utilice la conexión analógica.
- Para ver las instrucciones sobre las conexiones HDMI, consulte "Conexión de un dispositivo compatible con HDMI" (☞ página 15).

### Cables necesarios para las conexiones

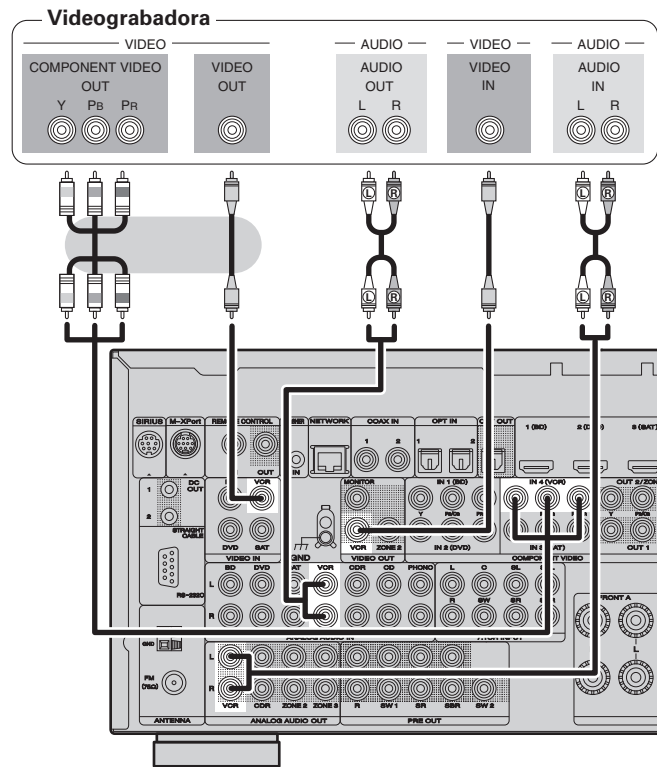
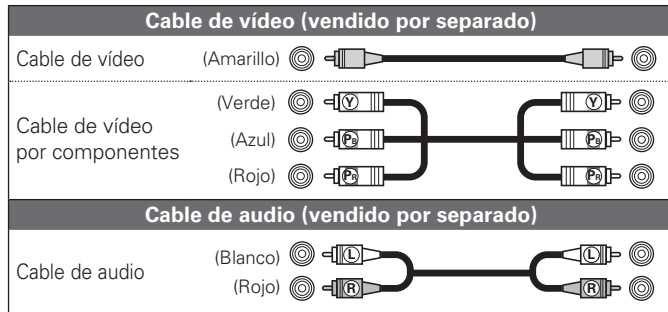

### Realice las configuraciones necesarias

Configure esta opción para cambiar el conector de entrada digital o el conector de entrada de vídeo por componentes al que se ha asignado la fuente de entrada.  
**"Input Assign"** (☞ página 70)

### NOTA

Para grabar señales de vídeo a través de esta unidad, use el mismo tipo de cable de vídeo para la conexión esta unidad al reproductor que usa para conectar la unidad al dispositivo grabador.

## Conexión de una cámara de vídeo digital

- Si lo desea, puede disfrutar del sonido y las imágenes guardadas en una cámara de vídeo digital.
- Para disfrutar de los vídeo juegos, conecte una consola a través del conector de entrada AUX1. En este caso, seleccione "AUX1" como fuente de entrada.
- Para ver las instrucciones sobre las conexiones HDMI, consulte "Conexión de un dispositivo compatible con HDMI" (☞ página 15).

### Cables necesarios para las conexiones

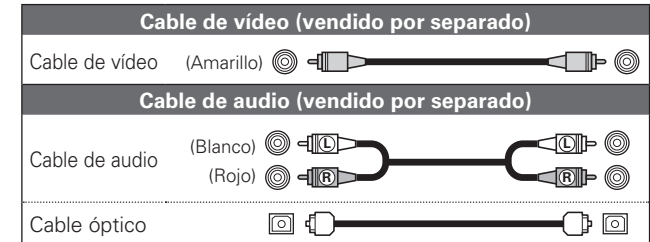

### Cámara de vídeo digital

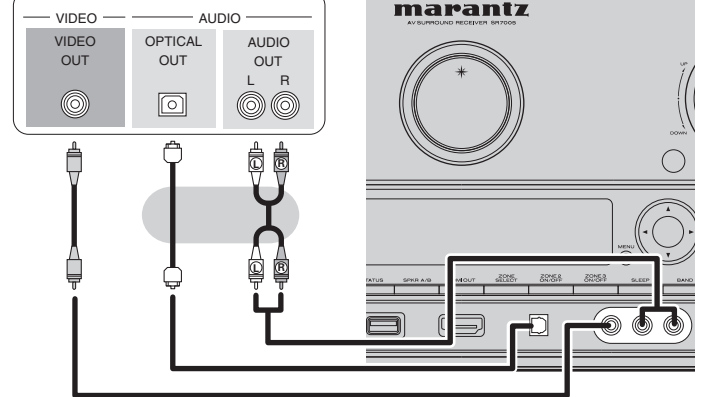

### Realice las configuraciones necesarias

Configure esta opción para cambiar el conector de entrada digital al que se ha asignado la fuente de entrada.  
**"Input Assign"** (☞ página 70)



El terminal de entrada OPTICAL del panel delantero se muestra como "OPT3" en el ajuste "Input Setup" – "Input Assign" (☞ página 70) del menú.

### NOTA

Cuando entra una señal de vídeo no estándar procedente de una consola de juegos o alguna otra fuente, la función de conversión de vídeo podría no funcionar. En este caso, utilice la salida del monitor del mismo conector que la entrada.

## Conexión de un iPod o un dispositivo de memoria USB al puerto USB

Puede disfrutar de música que esté almacenada en el iPod o en un dispositivo de memoria USB.

### Cables necesarios para las conexiones

Para conectar un iPod en esta unidad, utilice el cable USB suministrado con el iPod.

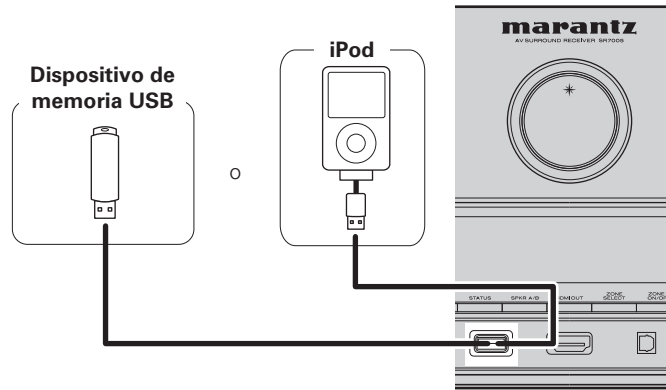

### Modelos de iPod admitidos

Made for

- iPod touch (2nd generation)
- iPod touch (1st generation)
- iPod classic
- iPod with video
- iPod nano (5th generation)
- iPod nano (4th generation)
- iPod nano (3rd generation)
- iPod nano (2nd generation)
- iPod nano (1st generation)
- iPhone
- iPhone 3G
- iPhone 3GS

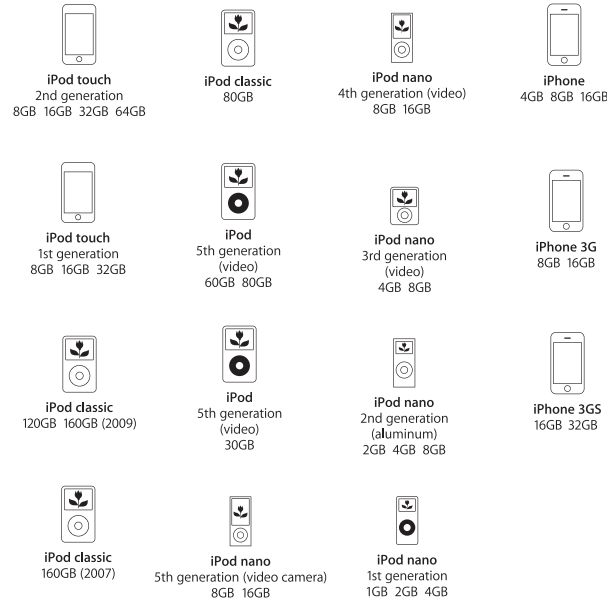

- Marantz no garantiza el funcionamiento de todos los dispositivos de memoria USB, ni que éstos reciban energía. Al utilizar un disco duro portátil de conexión USB del tipo que puede recibir energía a través de un adaptador de CA, le recomendamos utilizar el adaptador de CA.

### NOTA

- Los dispositivos de memoria USB no funcionan si se los conecta a través de un concentrador USB.
- No use un cable de extensión al conectar un dispositivo de memoria USB. Esto podría ocasionar radio interferencia con otros dispositivos.

## Conexión de un reproductor de CD

- Puede disfrutar de sonido desde un CD.
- Seleccione el terminal que desea usar y conecte el dispositivo.

### Cables necesarios para las conexiones

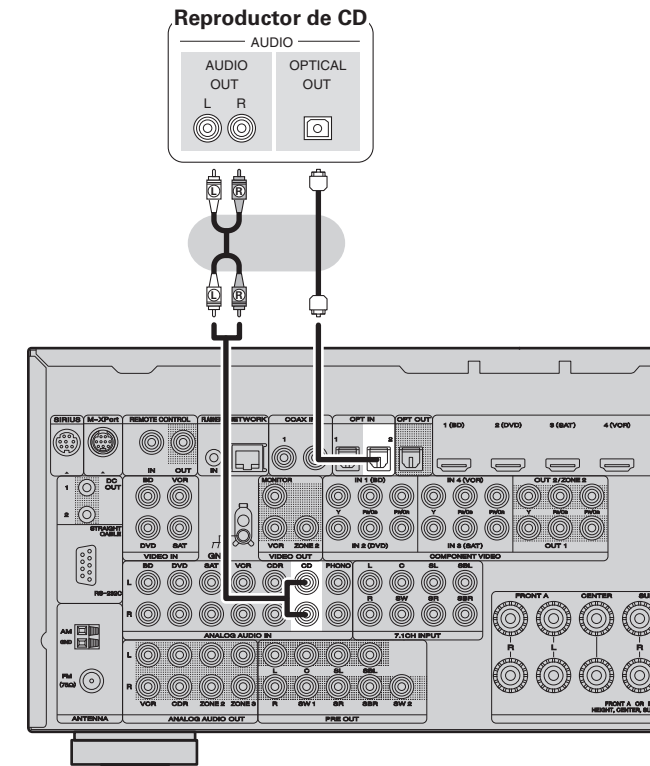
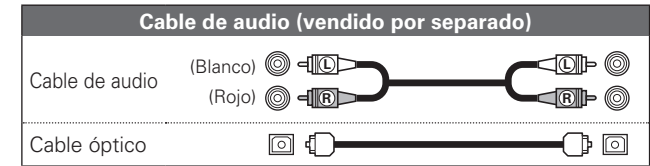

### Realice las configuraciones necesarias

Configure esta opción para cambiar el conector de entrada digital a la que se ha asignado la fuente de entrada.  
**"Input Assign"** (☞ página 70)

## Conexión de una grabadora de CD

- Puede grabar audio en un CD o en una cinta.
- Seleccione el terminal que desea usar y conecte el dispositivo.
- Cuando se graba audio analógico, utilice la conexión analógica.

### Cables necesarios para las conexiones

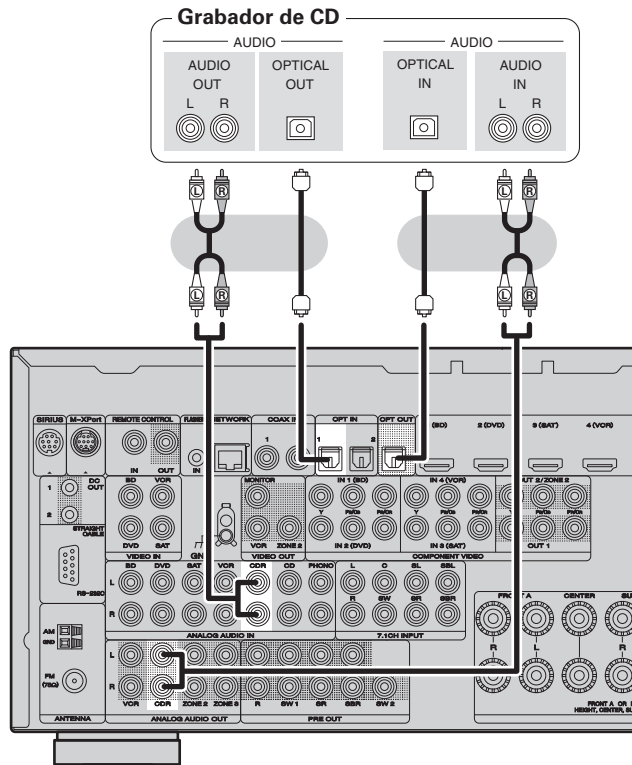
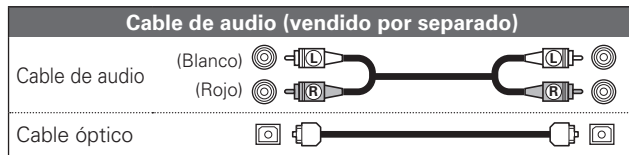

#### Realice las configuraciones necesarias

Configure esta opción para cambiar el conector de entrada digital al que se ha asignado la fuente de entrada.

**"Input Assign"** (👉 página 70)



Para realizar una grabación digital con el conector digital (OPT OUT), asigne cualquiera de los conectores de entrada digital a "CDR" seleccionando la opción "Input Setup" – "Input Assign" (👉 página 70).

La ilustración anterior muestra un ejemplo del cambio de la asignación del conector OPT1 a "CDR".

## Conexión de un giradiscos

Permite la reproducción de discos de vinilo.

### Cables necesarios para las conexiones

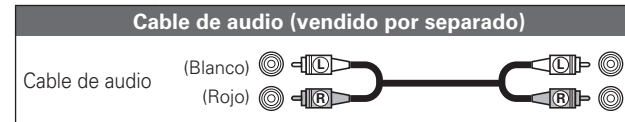

#### Giradiscos (cápsula MM)

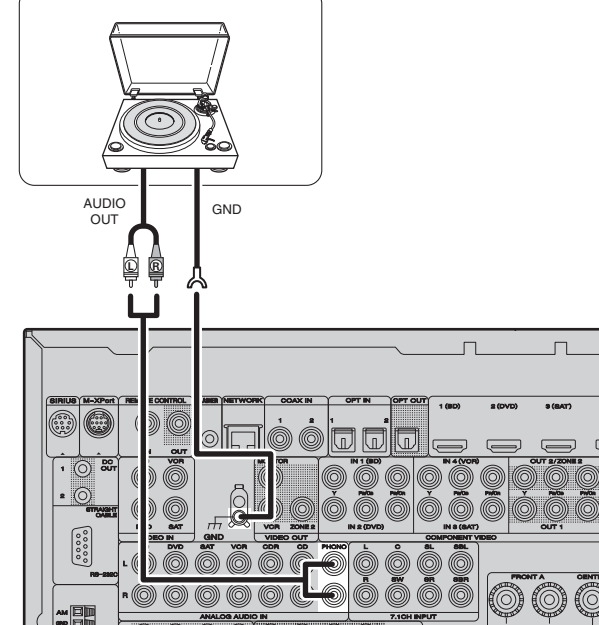

- Esta unidad es compatible con los reproductores de grabación que tengan un cartucho MM. Cuando conecte un reproductor de grabación con un cartucho MC, utilice un amplificador con cabezal MC o un transformador elevador disponibles comercialmente.
- En el momento de incrementar el volumen sin conectar el reproductor de grabación, podría producirse un ruido muy fuerte proveniente de los altavoces.

#### NOTA

El terminal SIGNAL GND de esta unidad no es una conexión a tierra segura. Conéctelo para reducir el ruido cuando éste sea excesivo. Tenga en cuenta que dependiendo del reproductor de grabación que está conectado en la línea de tierra podría tener el efecto inverso al de incrementar el ruido. En este caso, no es necesario conectar la línea de tierra.



# Conexión de una antena

## Conexión a un conector SIRIUS

- Esta unidad es un receptor SIRIUS Satellite Radio Ready®. Para recibir la SIRIUS® Satellite Radio, debe conectar SiriusConnect Home Tuner y suscribirse al servicio SIRIUS.
- Enchufe el conector SIRIUS al servicio SIRIUS.
- Para recibir una señal óptima, coloque la antena de Home Tuner cerca de una ventana orientada al sur.  
Para obtener más información, consulte "Recepción de la SIRIUS Satellite Radio" (página 31). Antes de realizar las conexiones, consulte también las instrucciones de uso de SiriusConnect Home Tuner.

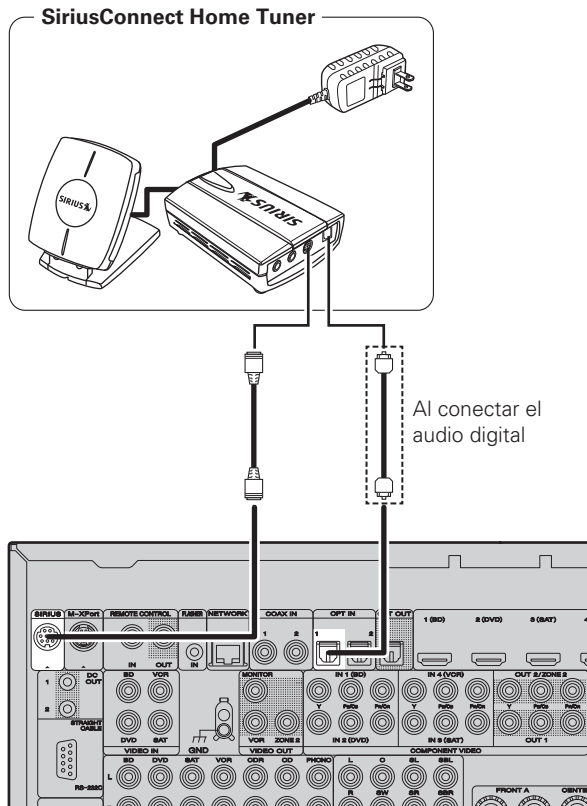

### Realice las configuraciones necesarias

Cuando conecte el audio digital de SiriusConnect Home Tuner, realice el ajuste "Digital".  
"Input Assign" (página 70)

### NOTA

No enchufe el cable de alimentación de SiriusConnect Home Tuner hasta que la conexión se haya completado.

### Colocación de la antena

Para recibir una señal constante del satélite, la antena debe orientarse correctamente. Consulte el mapa siguiente para colocar correctamente la antena en función de su zona de residencia.

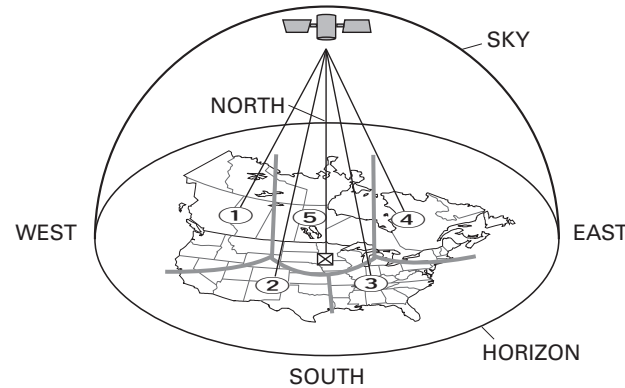

- Zona 1** Coloque la antena mirando hacia el cielo con orientación **este, noreste o sudeste**. La antena puede instalarse tanto en interiores como en el exterior.
- Zona 2** Coloque la antena mirando hacia el cielo con orientación **norte o noreste**. La antena puede instalarse tanto en interiores como en el exterior.
- Zona 3** Coloque la antena mirando hacia el cielo con orientación **norte o noroeste**. La antena puede instalarse tanto en interiores como en el exterior.
- Zona 4** Coloque la antena mirando hacia el cielo con orientación **oeste, noroeste o sudoeste**. La antena puede instalarse tanto en interiores como en el exterior.
- Zona 5** Coloque la antena en el exterior orientada hacia arriba. La antena no se puede usar en interiores.

## Conexión de un receptor HD Radio

- Puede conectar una antena HD Radio a esta unidad para recibir programas de HD Radio.
- La emisión a través de HD Radio actualmente sólo está disponible en Estados Unidos y determinados países.

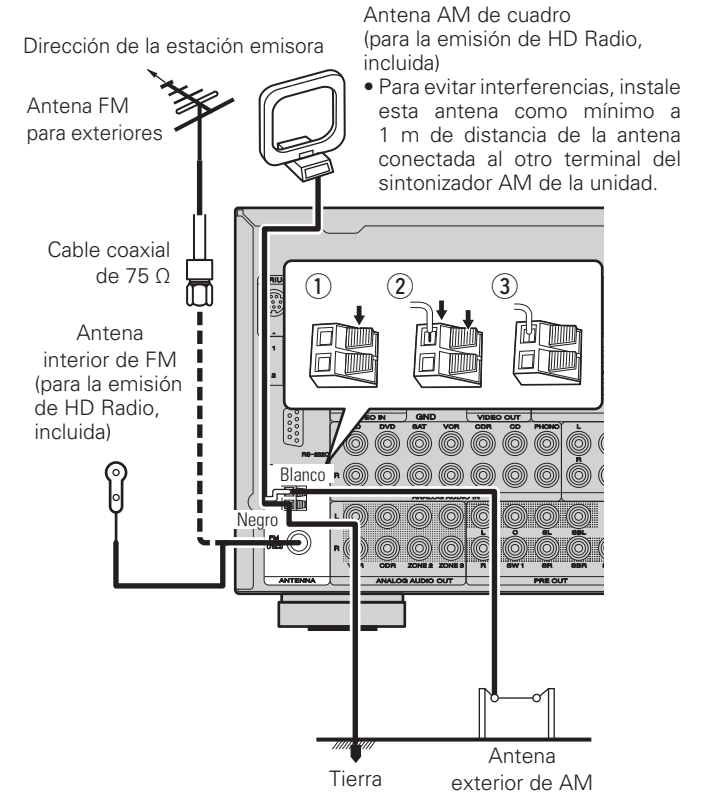

Conexión de una antena

Conjunto de la antena AM de cuadro

**1** Pase el soporte por la base de la antena de cuadro, desde atrás hacia adelante, y dóblele.

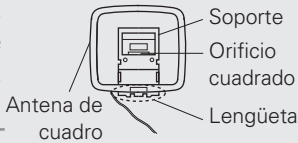

**2** Introduzca la lengüeta en el orificio cuadrado del soporte.

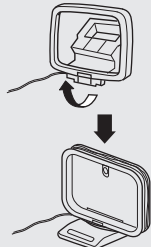

Uso de la antena de cuadro para AM

Para utilizarla suspendida de un muro

Suspéndala directamente del muro sin ensamblar.

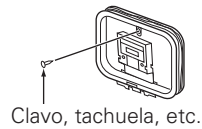

Clavo, tachuela, etc.

Para utilizarla sobre una base

Utilice el procedimiento de abajo para ensamblar.

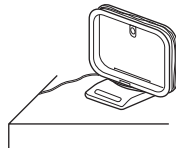

NOTA

- No conecte dos antenas FM simultáneamente.
- Aun cuando utilice una antena de AM exterior, no desconecte la antena AM de cuadro.
- Asegúrese de que los terminales del conductor de la antena AM de cuadro no queden en contacto con las partes metálicas del panel.
- Si la señal tiene una interferencia de ruido, conecte el terminal de tierra (GND) para reducir el ruido.
- Si no puede recibir una buena señal de emisión, se recomienda instalar una antena de exterior. Le recomendamos que consulte a su distribuidor habitual para obtener información detallada.

Conexión de un receptor inalámbrico (RX101)

La conexión de un receptor inalámbrico RX101 (a la venta por separado) a esta unidad permite la recepción y reproducción de las señales de audio de otros dispositivos que utilicen la función Bluetooth.

- Utilice un dispositivo Bluetooth que sea compatible con A2DP (véase página 111 "A2DP").
- También puede utilizar el receptor inalámbrico RX101 como receptor de IR externo.
- Para ver información sobre la configuración del receptor inalámbrico, consulte el manual de instrucciones de RX101.

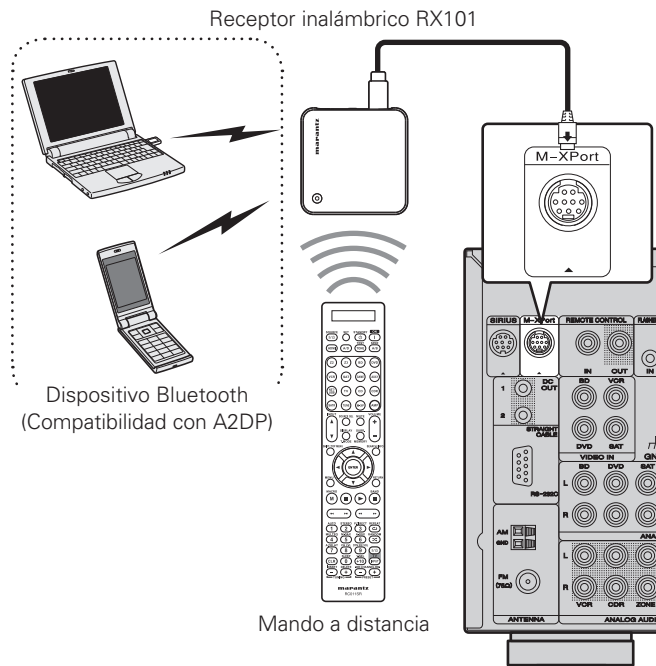

Para escuchar música, conecte un reproductor inalámbrico a través del conector de entrada M-XPport. En este caso, ajuste la fuente de entrada en "M-XPport".

NOTA

Para utilizar el receptor inalámbrico RX101 como un receptor de IR, ajuste la función del mando a distancia de esta unidad en "Remote Lock:ON" (véase página 91 "Configuración del mando a distancia").

## Conecte un dispositivo que posea un terminal de salida multicanal

- Esta unidad se puede conectar a un dispositivo externo equipado con conectores de salida de audio multicanal para disfrutar de música y vídeo.
- La señal de vídeo puede conectarse de la misma forma que un reproductor de discos Blu-ray / reproductor de DVD (ver página 17 "Conexión de un reproductor de Blu-ray Disc").

### Cables necesarios para las conexiones

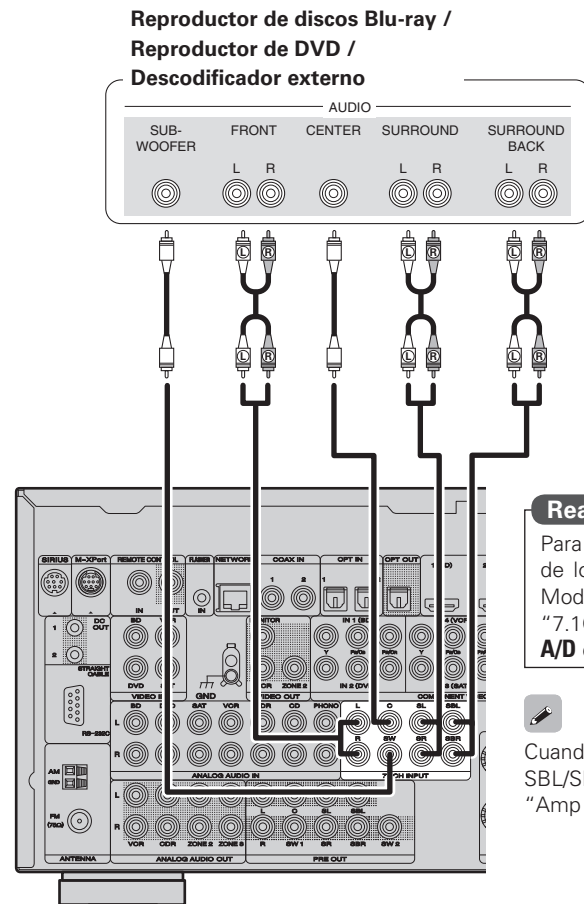
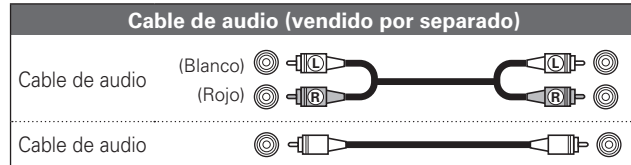

### Realice las configuraciones necesarias

Para reproducir la entrada de señales analógicas de los terminales 7.1CH INPUT, ajuste "Input Mode" (ver página 73) en "7.1CH IN". "7.1CH IN" también se puede seleccionar con A/D del mando a distancia.



Cuando un dispositivo está conectado al terminal SBL/SBR de los terminales 7.1CH INPUT, ajuste "Amp Assign" (ver página 80) en "Normal".

## Conexión de un amplificador de potencia externo

- Esta unidad se puede utilizar como un preamplificador. A tal efecto, conecte un amplificador de potencia, a la venta en comercios, al conector PRE OUT. La inclusión de un amplificador de potencia a cada uno de los canales proporciona una mayor presencia de sonido.
- Seleccione el terminal que desea usar y conecte el dispositivo.

### Cables necesarios para las conexiones

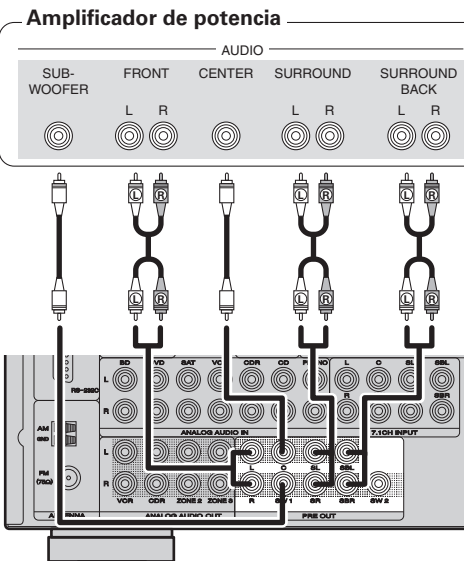
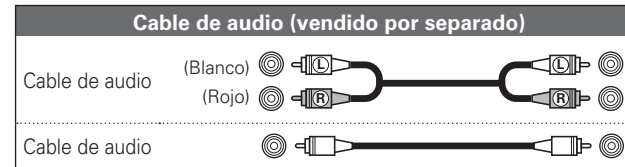

- Al utilizar sólo un altavoz surround trasero, conéctelo al terminal del canal izquierdo (L).
- Utilice el control de volumen en el subwoofer para controlar el volumen del subwoofer.
- Si el volumen de sonido del subwoofer es bajo, utilice el control de volumen proporcionado en el subwoofer para ajustarlo.

### NOTA

- Cuando haya un amplificador de potencia externo conectado al terminal PRE OUT, no conecte ningún altavoz a los terminales de altavoces.
- Dependiendo del ajuste establecido en el menú "Amp Assign" (ver página 80) o en el modo de escucha, la salida de canal desde el terminal SBL o desde el terminal SBR del terminal PRE OUT cambia.



## Conexión en una red doméstica (LAN)

- Esta unidad le permite reproducir a través de una red doméstica los ficheros de música almacenados en un PC y contenido de música como emisoras de radio por Internet. Puede incluso controlar esta unidad desde su PC por medio de la función de control de web.
- Puede realizar la actualización descargando la última versión de firmware del sitio web de Marantz. Para obtener más información, seleccione "Firmware Update" (☞ página 88) en el menú.
- Consulte "Network Setup" (☞ página 83) para obtener información sobre la configuración de la red.

### Cables necesarios para las conexiones

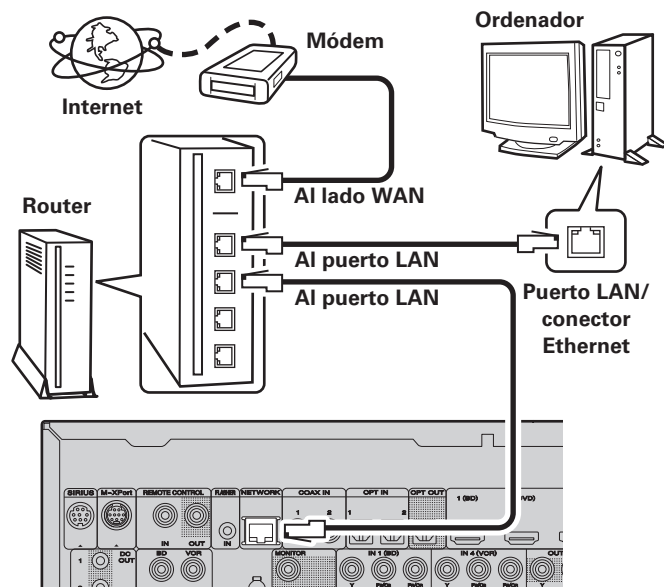

Para la conexión a Internet, póngase en contacto con un ISP (proveedor de servicios de Internet) o con una tienda de equipos de informática.

## Sistema requerido

### ☐ Conexión a Internet de banda ancha

#### ☐ Módem

Se trata de un dispositivo que se conecta a la línea de banda ancha para comunicarse con Internet. En algunos casos, el módem viene integrado en el enrutador.

#### ☐ Enrutador

Al utilizar esta unidad, se recomienda emplear un enrutador equipado con las funciones siguientes:

- Servidor DHCP incorporado  
Esta función asigna automáticamente las direcciones IP de la LAN.
- Conmutador 100BASE-TX incorporado  
Al conectar varios dispositivos, le recomendamos utilizar un concentrador de conmutación con una velocidad de 100 Mbps o superior.

### ☐ Cable Ethernet (CAT-5 o superior recomendado)

- Utilice únicamente un cable STP o ScTP LAN blindado, disponible en comercios.
- Algunos cables Ethernet del tipo plano son fácilmente afectados por ruido.  
Le recomendamos utilizar un cable de tipo normal.



- Si ha contratado con un proveedor de Internet una línea cuya configuración de red debe realizarse manualmente, haga los ajustes correspondientes en el menú GUI "Network Setup" (☞ página 83).
- En la unidad se puede realizar la configuración de red automáticamente por medio de las funciones DHCP y Auto IP.
- Al usar la unidad con la función DHCP del router de banda ancha habilitada, esta unidad realiza automáticamente el ajuste de la dirección IP así como la de otros ajustes relacionados.  
Si utiliza esta unidad conectada a una red que no tiene función DHCP, haga los ajustes para la dirección IP, etc., en el menú GUI "Network Setup" (☞ página 83).
- Al ajustar de forma manual, verifique el contenido de la configuración con el administrador de la red.

### NOTA

- Es necesario tener un contrato con un ISP para poder conectarse a Internet.  
Si ya tiene una conexión a Internet de banda ancha, no es necesario que contrate otro servicio.
- Los tipos de enrutadores que se puede utilizar varían según el ISP. Para más detalles, póngase en contacto con un ISP o consulte en una tienda de informática.
- Marantz no asume ninguna responsabilidad en absoluto por cualquier error de comunicación o por problemas ocasionados por el entorno de red del cliente o por los dispositivos conectados.
- Esta unidad no es compatible con PPPoE. Necesitará un enrutador compatible con PPPoE si tiene un contrato de un tipo de línea con PPPoE.
- No enchufe un conector NETWORK directamente al conector Ethernet/puerto LAN del ordenador.

# Reproducción (Funcionamiento básico)

- ❑ Selección de la fuente de entrada (👉 página 26)
- ❑ Ajuste del volumen principal (👉 página 27)
- ❑ Interrupción temporal de la salida de sonido (👉 página 27)

- ❑ Reproducción de discos Blu-ray/DVD (👉 página 27)
- ❑ Reproducción de un CD (👉 página 27)
- ❑ Reproducción desde un iPod® (👉 página 28)
- ❑ Reproducción desde un dispositivo de memoria USB (👉 página 29)
- ❑ Sintonización de las estaciones de radio (👉 página 31)
- ❑ Reproducción de audio de la red (👉 página 35)

Selección de un modo de audición (Modo surround) (👉 página 46)

Reproducción (Funciones avanzadas) (👉 página 57)

## Información importante

Antes de comenzar la reproducción, establezca la conexión entre los diferentes componentes y la configuración del receptor.

### NOTA

Al reproducir los componentes conectados, consulte también sus respectivos manuales de uso.

## Selección de la fuente de entrada

Pulse dos veces el botón de selección de la fuente de entrada (BD, DVD, VCR, SAT, GAME, AUX1, NET/USB, TV, CD, CDR, SATR, TUNE, M-XP) para reproducir la entrada.

Se puede seleccionar directamente la fuente de entrada deseada.



También puede realizar la siguiente operación para seleccionar una fuente de entrada.



- Seleccione la fuente de entrada "PHONO" para reproducir la música de un reproductor de discos conectado al conector de entrada PHONO.
- Para seleccionar la fuente de entrada "PHONO", utilice uno de los métodos siguientes.
  - ① Menú "Source select" ("Uso del menú "Source Select" de la derecha)
  - ② **INPUT ▲▼** en el mando a distancia ("Operación del mando a distancia" de la derecha)
  - ③ Mando **INPUT SELECTOR** de la unidad principal ("Operación de la unidad principal" de la derecha)
- Seleccione la fuente de entrada "SIRIUS" con el botón **SATR**.

### ❑ Uso del menú "Source Select"

- ① Pulse **AMP** y después **SOURCE SEL**. Visualice el menú "Source Select".

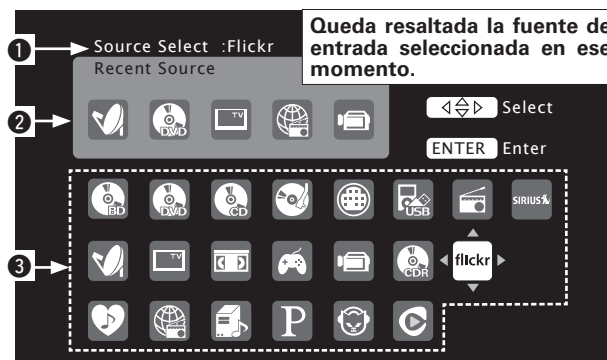

#### ① Fuente de entrada

Se visualiza el nombre de la fuente de entrada resaltada.

#### ② Fuentes usadas recientemente

Se visualizan las fuentes de entrada usadas recientemente (hasta 5).

#### ③ Se visualizan las fuentes de entrada en las diferentes categorías.

- ② Utilice **△▼◀▶** para seleccionar la fuente de entrada y pulse **ENTER**. La fuente de entrada queda establecida y el menú de selección de fuente se desactiva.

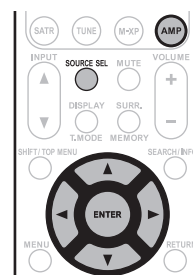

- Al usar un iPod conectado directamente en el puerto USB de esta unidad, seleccione "NET/USB" para la fuente de entrada.
- Las fuentes de entrada que no se van a usar se pueden ajustar con anticipación. Realice este ajuste en "Source Delete" (👉 página 86).
- Para desactivar el menú de selección de fuente sin seleccionar una fuente de entrada, pulse nuevamente **SOURCE SEL**.

### ❑ Utilización del botón en el mando a distancia

Pulse **INPUT ▲▼**.

- Cuando se pulsa **INPUT ▲▼**, la fuente de entrada se cambia en el orden mostrado a continuación.

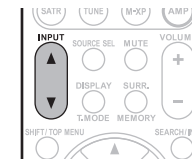

### ❑ Utilización del mando de la unidad principal

Gire **INPUT SELECTOR**.

- Al girar la rueda **INPUT SELECTOR** cambia la fuente de entrada, según se muestra a continuación.

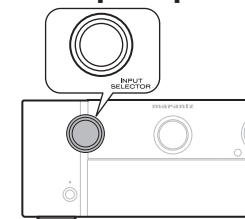

## Ajuste del volumen principal

Utilice **VOLUME** para ajustar el volumen.

- ❑ Cuando el ajuste "Volume Display" (☞ página 86) es "Relative" [Intervalo de ajuste] --- -80.5dB - 18.0dB

- ❑ Cuando el ajuste "Volume Display" (☞ página 86) es "Absolute" [Intervalo de ajuste] 0.0 - 99.0

• El rango ajustable puede variar dependiendo de la configuración de la señal de entrada y del nivel de canal.



También puede manejarse desde la unidad principal. En este caso, realice las operaciones siguientes. Gire la rueda **VOLUME** para ajustar el volumen.

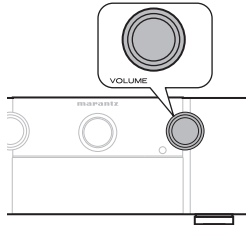

## Configuración de los altavoces delanteros que se van a utilizar

Pulse **SPKR A/B**.

- Cada vez que pulsa **SPKR A/B**, la configuración del altavoz delantero cambiará como se indica a continuación.

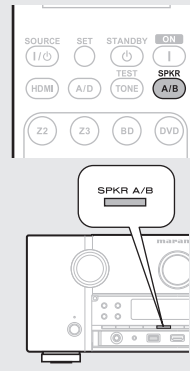
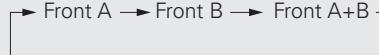

## Interrupción temporal de la salida de sonido

Pulse **MUTE**.

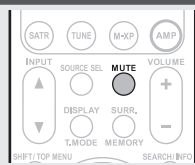

- El sonido se reduce el nivel establecido en el menú "Mute Level" (☞ página 86).
- Para cancelar, vuelva a pulsar **MUTE**. La función de silenciamiento también puede cancelarse ajustando el volumen principal.

## Reproducción de discos Blu-ray/DVD

A continuación se describe el procedimiento para reproducir discos Blu-ray/DVD.

### 1 Prepare la reproducción.

- ① Encienda la alimentación de la televisión, el subwoofer y el reproductor.
- ② Configure la entrada de televisión en esta unidad.
- ③ Cargue el disco en el reproductor.

### 2 Pulse ON para encender la unidad.

### 3 Pulse BD o DVD dos veces para alternar entre la fuente de entrada del reproductor utilizado para la reproducción.

### 4 Reproduzca el componente conectado a la unidad.

Realice la configuración necesaria en el reproductor (configuración de idioma, subtítulos, etc.) de antemano.



## Reproducción de un CD

A continuación se describe el procedimiento para usar un reproductor de CD.

### 1 Prepare la reproducción.

- ① Encienda la alimentación de la televisión, el subwoofer y el reproductor.
- ② Cargue el disco en el reproductor.

### 2 Pulse ON para encender la unidad.

### 3 Pulse CD para cambiar la fuente de entrada al reproductor de CD.

### 4 Reproduzca el componente conectado a la unidad.



# Reproducción desde un iPod®

Con esta conexión, será posible reproducir archivos de vídeo, foto y audio.

## Audición de música en un iPod®

**1** Conecte el iPod® al puerto USB (página 20 “Conexión de un iPod o un dispositivo de memoria USB al puerto USB”).

**2** Pulse **ON** para encender la unidad.

**3** Pulse **NET/USB** dos veces seguidas para cambiar la fuente de entrada a “NET/USB”.



**4** Utilice  $\Delta$ / $\nabla$  para seleccionar “iPod” y pulse **ENTER** o  $\triangleright$ .

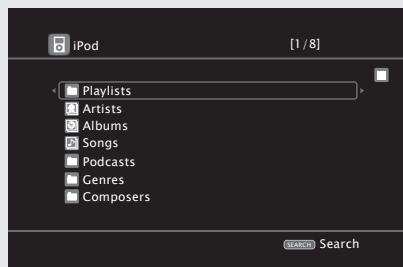

**NOTA**

Si la pantalla de conexiones no se muestra, el iPod podría no estar conectado correctamente. Reconéctelo.



**5** Pulse **SEARCH/INFO** y manténgalo pulsado durante **2 segundos o más para seleccionar el modo de visualización.**

• Hay dos modos para visualizar el contenido de un iPod.

**Modo Remoto** Muestra información del iPod en la pantalla de la TV.

- La pantalla de la unidad únicamente puede mostrar caracteres alfanuméricos de un solo byte y algunos símbolos. “.” (punto) se muestra en lugar de los caracteres incompatibles.
- En “Modo Remoto”, la pantalla del iPod se muestra como en la imagen de la derecha.



**Modo directo** Muestra información del iPod en la pantalla del iPod.

- “Direct iPod” se visualiza en la pantalla de esta unidad.

Modo de visualización		Modo Remoto	Modo directo
Archivos reproducibles	Archivo de música	✓	✓
	Archivo de vídeo		*
Botones activos	Mando a distancia (esta unidad)	✓	✓
	iPod®		✓

\* Sólo se reproduce el sonido.

**6** Utilice  $\Delta$ / $\nabla$  para seleccionar el elemento y, a continuación, pulse **ENTER** o  $\triangleright$  para seleccionar el archivo que desea ver.

**7** Pulse **ENTER**,  $\triangleright$  o  $\blacktriangleright$ . Comienza la reproducción.



- En el menú “NET/USB” (página 87) es posible configurar el tiempo (valor predeterminado: 30 segundos) que permanece la visualización en pantalla. Pulse  $\Delta$ / $\nabla$ / $\triangleleft$ / $\triangleright$  para volver a la pantalla original.
- Para reproducir archivos de audio comprimido con reproducción ampliada de bajos o agudos, se recomienda la reproducción en modo M-DAX (página 78). El ajuste predeterminado es “OFF”.
- Para comprobar el nombre del título, el intérprete o el álbum desde el modo Remoto, pulse **STATUS**.

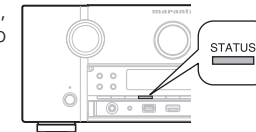

**NOTA**

- Dependiendo del tipo de iPod y la versión del software que se utilice, puede que no sea posible usar ciertas funciones.
- Tenga en cuenta que Marantz no aceptará ninguna responsabilidad por cualquier problema surgido de los datos de un iPod al usarse la unidad conjuntamente con el iPod.

Reproducción desde un iPod®

Funcionamiento del iPod

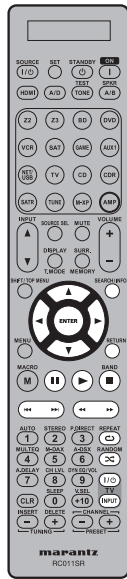

Botones	Función
△▽◀▶	Manejo del cursor / Búsqueda automática (localización, △▽) / Búsqueda manual (mantener pulsado, △▽)
ENTER (Pulsar y soltar)	Introducir / Pausa
ENTER (mantener pulsado)	Parada
SEARCH (Pulsar y soltar)	Búsqueda de página *1 / Búsqueda de carácter *2
SEARCH (mantener pulsado)	Cambio del modo remoto/directo
RETURN	Volver
◀▶ (mantener pulsado)	Búsqueda manual (retroceso rápido/avance rápido)
▶	Reproducción / Pausa
◀▶▶▶	Búsqueda automática (localización)
⏸	Pausa
■	Parada
REPEAT	Reproducción repetida
RANDOM	Reproducción aleatoria
TV POWER	Encendido/espera de la TV (Predeterminado : Marantz)
TV INPUT	Cambio de la entrada de TV (Predeterminado : Marantz)

- \*1 Cuando aparece la pantalla del menú, pulse **SEARCH/INFO** y luego ◀ (página anterior) o ▶ (página siguiente).  
Para cancelar, pulse △▽ o **SEARCH/INFO** dos veces.
- \*2 Cuando aparezca la pantalla de menú, pulse **SEARCH/INFO** dos veces y, a continuación, pulse ◀▶ para seleccionar la primera letra que desee buscar.
  - Si no es posible realizar la búsqueda en la lista, se visualiza "unsorted list".
 Para cancelar, pulse △▽ o **SEARCH/INFO**.



- La reproducción repetida y la reproducción aleatoria también se pueden ajustar desde "Input Setup" – "Playback Mode" (página 73) en el menú.
- Si la lista no está en orden alfabético, quizá no pueda realizar una búsqueda de caracteres.

Reproducción desde un dispositivo de memoria USB

Reproducción de música o archivos de imágenes fijas (JPEG) grabados en un dispositivo de memoria USB.

Información importante

Dispositivos de memoria USB

Se puede conectar un dispositivo de memoria USB al puerto USB de esta unidad para reproducir archivos de música y de imágenes fijas (JPEG) almacenados en el dispositivo de memoria USB. Los ficheros guardados en un iPod también se pueden reproducir cuando el iPod está conectado directamente en el puerto USB de la unidad. Consulte "Conexión de un iPod o un dispositivo de memoria USB al puerto USB" (página 20).

- Sólo es posible utilizar dispositivos de memoria USB que cumplan con las normas de clase de almacenamiento masivo y MTP (protocolo de transferencia de medios) en la unidad.
- Esta unidad es compatible con dispositivos de memoria USB en formato "FAT16" o "FAT32".

Función Album Art

Cuando un archivo de música MP3 incluye datos Album Art, se puede visualizar la carátula del álbum durante la reproducción del archivo.

Función de presentación

Los archivos de imágenes fijas (JPEG) almacenados en dispositivos de memoria USB pueden reproducirse como presentaciones. Se puede especificar el tiempo de visualización de cada imagen.



Esta unidad reproduce archivos de imágenes (JPEG) en la orientación en la que se guardan en la carpeta.

[Formatos compatibles]

	Dispositivos de memoria USB *1
WMA (Windows Media Audio)	✓ *2
MP3 (MPEG-1 Audio Layer-3)	✓
WAV	✓
MPEG-4 AAC	✓ *3
FLAC (Free Lossless Audio Codec)	✓
JPEG	✓

- \*1 USB
  - Esta unidad es compatible con las normas MP3 ID3-Tag (Ver. 2).
  - Esta unidad puede mostrar las imágenes incrustadas mediante MP3 ID3-Tag Ver. 2.3 ó 2.4.
  - Esta unidad es compatible con etiquetas META de WMA.
  - Bits de cuantificación del formato WAV: 16 bits.
  - Bits de cuantificación del formato FLAC: 16/24 bits.
- \*2 Los archivos con protección de derechos de autor se pueden reproducir en algunos reproductores portátiles compatibles con MTP.
- \*3 En esta unidad sólo es posible reproducir archivos que no tienen protección de copyright. El contenido descargado desde sitios pagados de Internet tiene protección de copyright. Asimismo, los archivos que se codifican en formato WMA al ser copiados desde un CD, etc., a un ordenador, pueden tener protección de copyright dependiendo de la configuración del ordenador.

[Formatos compatibles]

	Frecuencia de muestreo	Velocidad en bits	Extensión
WMA (Windows Media Audio)	32/44,1/48 kHz	48 – 192 kbps	.wma
MP3 (MPEG-1 Audio Layer-3)	32/44,1/48 kHz	32 – 320 kbps	.mp3
WAV	32/44,1/48 kHz	–	.wav
MPEG-4 AAC	32/44,1/48 kHz	16 – 320 kbps	.aac/ .m4a/ .mp4
FLAC (Free Lossless Audio Codec)	32/44,1/48/ 88,2/96 kHz	–	.flac



Reproducción desde un dispositivo de memoria USB

## Reproducción de archivos almacenados en dispositivos de memoria USB

**1** Conecte el dispositivo de memoria USB al puerto USB (página 20 “Conexión de un iPod o un dispositivo de memoria USB al puerto USB”).

**2** Pulse **NET/USB** dos veces seguidas para cambiar la fuente de entrada a “NET/USB”.

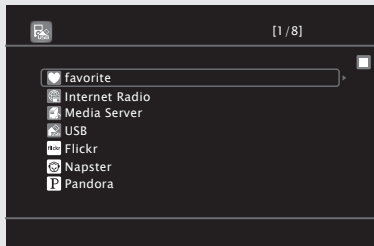
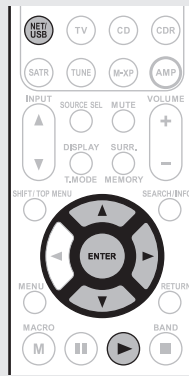

**3** Utilice  $\Delta \nabla$  para seleccionar “USB” y pulse **ENTER** o  $\triangleright$ .

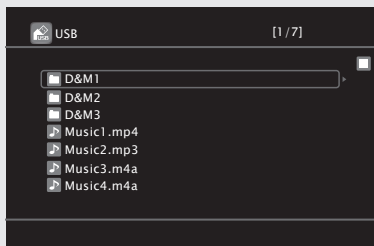

• Al seleccionar  en el menú “Source Select”, es posible seleccionar directamente “USB”.

**4** Utilice  $\Delta \nabla$  para seleccionar el elemento o carpeta que desea buscar y, a continuación, pulse **ENTER** o  $\triangleright$ .

**5** Utilice  $\Delta \nabla$  para seleccionar el archivo y, a continuación, pulse **ENTER**,  $\triangleright$  o  $\blacktriangleright$ . Comienza la reproducción.







- El tiempo (valor predeterminado: 30 s) durante el que se visualiza cada menú se puede fijar en el menú “NET/USB” (página 87). Pulse  $\Delta \nabla \triangleleft \triangleright$  para volver a la pantalla original.
- Para reproducir archivos de audio comprimido con reproducción ampliada de bajos o agudos, se recomienda la reproducción en modo M-DAX (página 78). El ajuste predeterminado es “OFF”.
- Si el dispositivo de memoria USB está dividido en varias particiones, sólo se puede seleccionar la partición superior.
- Esta unidad es compatible con archivos MP3 que cumplen con las normas “MPEG-1 Audio Layer-3”.

**NOTA**

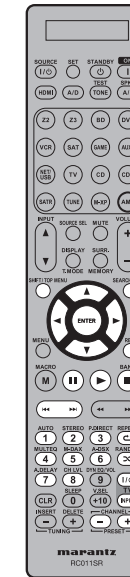
- Marantz declina toda responsabilidad por cualquier problema que pueda surgir con los datos de un dispositivo de memoria USB cuando se utilice esta unidad con un dispositivo de memoria USB.
- Los dispositivos de memoria USB no funcionan si se los conecta a través de un concentrador USB.
- Marantz no garantiza el funcionamiento de todos los dispositivos de memoria USB ni que éstos reciban energía. Al utilizar un disco duro portátil USB que pueda recibir alimentación de un adaptador de CA, se recomienda el uso de dicho adaptador de corriente.
- No es posible conectar ni utilizar un ordenador a través del puerto USB de esta unidad mediante un cable USB.

## Funcionamiento del USB



Botones	Función
<b>PRESET +, -</b>	Selección de canal de presintonización
$\Delta \nabla \triangleleft \triangleright$	Manejo del cursor / Búsqueda automática (localización, $\Delta \nabla$ )
<b>ENTER</b> (Pulsar y soltar)	Introducir / Pausa
<b>ENTER</b> (mantener pulsado)	Parada
<b>SEARCH</b>	Búsqueda de página *1 / Búsqueda de carácter *2
<b>RETURN</b>	Volver
	Reproducción / Pausa
$\blacktriangleleft \blacktriangleright$	Búsqueda automática (localización)
	Pausa
	Parada
<b>1 - 8</b>	Selección de canal de presintonización
<b>SHIFT</b>	Selección en bloque de canales preseleccionados
<b>REPEAT</b>	Reproducción repetida
<b>RANDOM</b>	Reproducción aleatoria
<b>TV POWER</b>	Encendido/espera de la TV (Predeterminado : Marantz)
<b>TV INPUT</b>	Cambio de la entrada de TV (Predeterminado : Marantz)

\*1 Cuando aparece la pantalla del menú, pulse **SEARCH/INFO** y luego  $\triangleleft$  (página anterior) o  $\triangleright$  (página siguiente).  
Para cancelar, pulse  $\Delta \nabla$  o **SEARCH/INFO** dos veces.

\*2 Cuando aparezca la pantalla de menú, pulse **SEARCH/INFO** dos veces y, a continuación, pulse  $\triangleleft \triangleright$  para seleccionar la primera letra que desee buscar.  
• Si no es posible realizar la búsqueda en la lista, se visualiza “unsorted list”.  
Para cancelar, pulse  $\Delta \nabla$  o **SEARCH/INFO**.



- La reproducción repetida y la reproducción aleatoria también se pueden ajustar desde “Input Setup” – “Playback Mode” (página 73) en el menú.
- Si la lista no está en orden alfabético, quizá no pueda realizar una búsqueda de caracteres.

# Sintonización de las estaciones de radio

## Información importante

### ❑ Acerca de la SIRIUS XM radio

Para escuchar la radio por satélite, es preciso conectar un sintonizador de radio por satélite SIRIUS o XM (se venden por separado) al receptor compatible con la radio por satélite. La radio por satélite está disponible para los residentes de Estados Unidos (salvo Alaska y Hawai) y Canadá.

La radio por satélite emite sin publicidad una programación musical de estilos tan dispares como pop, rock, country, R&B, dance, jazz, música clásica, entre otros, así como los principales encuentros deportivos tanto profesionales como universitarios de Estados Unidos, y partidos seleccionados de las ligas más importantes y de los mejores equipos. La programación adicional también incluye debates y análisis deportivos moderados por expertos, así como programas de entretenimiento sin censura, comedias, programación infantil, estado del tráfico y el tiempo, y noticias de fuentes de confianza.

Independientemente de si adquiere un sintonizador SIRIUS o XM, es imperativo suscribirse y activar el servicio para disfrutar de esta programación. Los sintonizadores de satélite incluyen instrucciones de instalación y configuración muy sencillas. Con independencia del servicio que elija, hay una gran variedad de paquetes de programaciones, incluida la opción de añadir la programación "The Best of SIRIUS" al sintonizador XM o la programación "The Best of XM" al sintonizador SIRIUS, lo que permite disfrutar de la programación más conocida de ambos servicios. De momento, los paquetes "Best of" no están aún disponibles para los suscriptores de SIRIUS o XM en Canadá.

También hay paquetes pensados para la familia en los que el acceso a canales que ofrecen contenido inapropiado para niños está restringido.

Para suscribirse a XM, los clientes de Estados Unidos deben visitar [xmradio.com](http://xmradio.com) o llamar al 1-800-XMRADIO (1-800-967-2346); los clientes de Canadá deben visitar [xmradio.ca](http://xmradio.ca) o llamar al centro de atención de oyentes de XM al 1-877-GETXMSR (1-877-438-9677).

Para suscribirse a SIRIUS, los clientes de Estados Unidos y Canadá pueden llamar al 1-888-539-SIRI (1-888-539-7474) o visitar [sirius.com](http://sirius.com) (Estados Unidos) o [siriuscanada.ca](http://siriuscanada.ca) (Canadá).

### ❑ Aviso legal relacionado con la SIRIUS XM radio

SIRIUS, XM y todas las marcas y logotipos relacionados son marcas registradas de Sirius XM Radio Inc. y sus subsidiarias. El resto de marcas o logotipos son propiedad de sus respectivos propietarios. Todos los derechos reservados. Las suscripciones a SIRIUS y XM se venden por separado. Servicio sujeto al pago de impuestos y a una tarifa de activación. Para la recepción del servicio de radio por satélite SIRIUS o XM se requieren sintonizadores y bases de acoplamiento domésticos de XM o sintonizadores de SIRIUS (se venden por separado). Todas las programaciones y tarifas sujetas a cambios. Queda terminantemente prohibido copiar, descompilar, desmontar, utilizar técnicas de ingeniería inversa, piratear, manipular o poner a la venta cualquier tecnología o software incorporado en los receptores compatibles con los sistemas de radio por satélite SIRIUS o XM. **Servicio no disponible en Alaska y Hawai.**

### ❑ Utilización del receptor HD Radio™

Las emisoras de HD Radio ofrecen una calidad de sonido mejor que las emisiones FM/ AM convencionales. También es posible recibir servicios de datos y seleccionar emisiones de entre ocho programas de multidifusión.

La tecnología HD Radio aporta un sonido de calidad superior a las emisiones convencionales y permite la recepción de servicios de datos.

- La radio FM suena igual de bien que un CD
- La radio AM suena con la misma calidad que la radio FM analógica en estéreo
- Se pueden recibir distintos "servicios de datos", como información basada en texto, títulos de las canciones, nombres de los intérpretes, nombres de los álbumes, géneros, etc.

Además, aparte de las emisiones convencionales, con la emisión HD Radio es posible elegir entre 8 programas de multidifusión.

Para obtener más información sobre la tecnología HD Radio, visite "www. ibiquity.com".

## Recepción de la SIRIUS Satellite Radio

**1 Pulse SATR dos veces seguidas para cambiar la fuente de entrada a "SIRIUS".**

**2 Utilice TUNING + o TUNING - para seleccionar el canal.**

Cuando el canal se sintoniza, el nombre de la canción y del intérprete se visualizan.

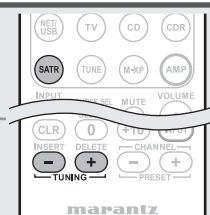

- El canal cambia continuamente cuando se mantiene pulsado **TUNING +** o **TUNING -**.
- El tiempo (valor predeterminado: 30 s) durante el que se visualiza cada menú se puede fijar en el menú "TUNER" (vea página 87). Pulse  $\Delta \nabla \triangleleft \triangleright$  para regresar a la pantalla original.
- El botón **STATUS** se puede pulsar para consultar el título de la canción, el nombre del intérprete, el nombre del compositor, la categoría y el nivel de recepción.

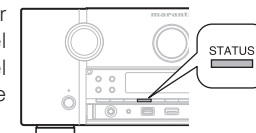

Sintonización de las estaciones de radio

Comprobación de la intensidad de la señal SIRIUS y el ID de la radio

**1** Pulse **STATUS** hasta que “**SIGNAL**” aparezca en la pantalla.

Dependiendo de las condiciones de recepción, la pantalla cambiará como se muestra a continuación.

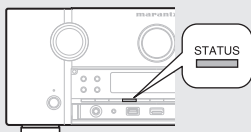

Pantalla	Estado
EXCELLENT	Intensidad de señal excelente
GOOD	Intensidad de señal buena
WEAK	Intensidad de señal débil
NO SIGNAL	Sin señal

**2** Ajuste la posición de la antena hasta que “**SIGNAL: EXCELLENT**” se visualice en la pantalla.

**3** Pulse **STATUS** hasta que se muestre el canal (ejemplo: “**SR001**”).

**4** Pulse **TUNING +** o **TUNING -** y seleccione el canal **0 (SR000)**.

El número de canal y el ID de Sirius se muestran alternativamente en la pantalla.



← ID de Sirius

• Anote su ID de SIRIUS para guardarlo.

ID de Sirius : \_\_\_\_\_

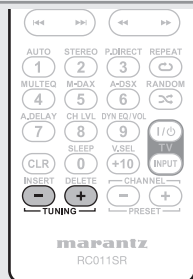

La intensidad de las señales por SIRIUS satellite y terrestres se pueden comprobar en “Antenna Aiming” (ícono página 70).

Presintonización de canales de radio (Memoria de presintonización)

Puede presintonizar sus canales de radio favoritos para luego sintonizarlos fácilmente. Puede presintonizar un máximo de 56 canales.

**1** Sintonice el canal de radio que desea presintonizar.

**2** Pulse **MEMORY**.

**3** Pulse **SHIFT** para seleccionar el bloque (A a G) en el que se va a guardar el canal y pulse **PRESET +**, **PRESET -** o **1 - 8** para seleccionar el número guardado en memoria.

**4** Pulse **MEMORY** de nuevo para completar el ajuste.

• Para presintonizar otras emisoras, repita los pasos 1 a 4.

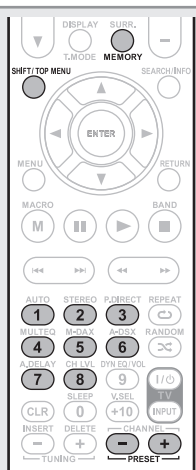

NOTA

Para borrar los canales presintonizados, sobrescríbalos.

Escucha de los canales presintonizados

Pulse **PRESET +**, **PRESET -** para seleccionar el canal presintonizado que desee y luego pulse **ENTER**.

• Los canales presintonizados también se pueden seleccionar pulsando **SHIFT/TOP MENU** (Bloque) y **1 - 8** (Canal).



También puede manejarse desde la unidad principal. En este caso, realice las operaciones siguientes.

Pulse **◀ ▶** para seleccionar el canal de radio presintonizado.

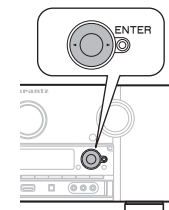

Búsqueda de categorías

**1** Pulse **◀ ▶**.



← Categoría de canal

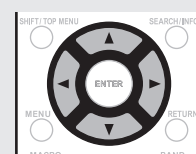

**2** Utilice **◀ ▶** para seleccionar la categoría y **△ ▽** para seleccionar el canal que desee.

Acceso directo a los canales de SIRIUS satellite radio

**1** Pulse **SEARCH/INFO**.

**2** Pulse **0 - 9** para introducir el canal. Ejemplo: para acceder al canal “**SR123**”: pulse **1, 2 y 3**.

• Si al cabo de unos segundos no se pulsa ningún botón, el canal cambiará automáticamente al canal cuyo número se haya ingresado.

**3** Pulse **ENTER** para sintonizar el canal.

La recepción cambiará al canal seleccionado.



- “**UPDATING**” se visualiza mientras se actualiza el código de codificación.
- “**SIRIUS UPDATING**” se visualiza mientras se actualiza el firmware del sintonizador SIRIUS.
- Consulte “**Resolución de problemas**” – “**SIRIUS satellite radio**” (ícono página 115) para obtener información sobre otros mensajes.



### ❑ Bloqueo paterno

**1** Sintonice el canal que desee bloquear.

**2** Pulse **ENTER** durante 3 segundos como mínimo.

Se visualizará "Enter Lock Code".

**3** Introduzca el código de bloqueo de 4 dígitos con la ayuda de  $\Delta \nabla \triangleleft \triangleright$  o 0-9.

Cuando se introduce el código correcto, el canal correspondiente se bloquea.

**4** Pulse **ENTER**.

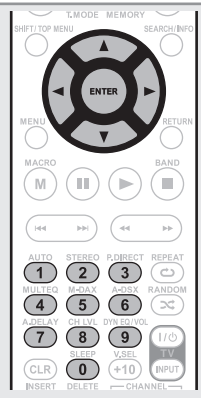

### ❑ Funcionamiento del SIRIUS

Botones	Función
<b>CH +, -</b>	Selección de canal de presintonización
$\Delta \nabla \triangleleft \triangleright$	Manejo del cursor / Búsqueda por categoría
<b>ENTER</b> (mantener pulsado)	A la pantalla de consulta de la contraseña del bloqueo paterno
<b>SEARCH</b>	Búsqueda directa
<b>RETURN</b>	Volver
<b>TUNING +, -</b>	Selección de canal
<b>0 - 9</b>	Selección de canal de presintonización (1 - 8) / Sintonización directa de la frecuencia (0 - 9)
<b>SHIFT</b>	Selección en bloque de canales preseleccionados
<b>MEMORY</b>	Registro en la memoria de preajuste
<b>TV POWER</b>	Encendido/espera de la TV (Predeterminado : Marantz)
<b>TV INPUT</b>	Cambio de la entrada de TV (Predeterminado : Marantz)

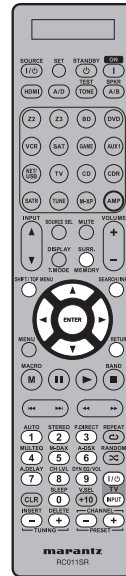

- Los canales bloqueados mediante el Bloqueo paterno no se sintonizan al pulsar arriba o abajo las teclas de cambio de canal o al buscar por categoría.
- Los canales almacenados en la memoria de presintonías se pueden sintonizar mediante la operación de selección de canales presintonizados, aunque el Bloqueo paterno esté activo.
- Cuando se está reproduciendo un canal en el que se ha aplicado el Bloqueo paterno, dicho bloqueo se puede cancelar realizando las instrucciones del paso 2.
- Consulte "Edit Lock Cord" (🔧 página 70) para obtener información sobre el método para cambiar el código del bloqueo paterno.
- También se puede ajustar desde el menú "Parental Lock" (🔧 página 69).

### Recepción de emisoras de HD Radio

**1** Pulse **TUNE** para cambiar la fuente de entrada a "HD Radio".

**2** Pulse **BAND** para seleccionar "FM" o "AM".

**FM** Para escuchar emisiones en FM.

**AM** Para escuchar emisiones en AM.

**3** Sintonice la estación emisora que desee.

**① Para sintonizar la emisora automáticamente (sintonización automática)**  
Pulse **T.MODE** para seleccionar "AUTO", luego use **TUNING +** o **TUNING -** para seleccionar la emisora que desea escuchar.

- El indicador "HD" se enciende en la pantalla cuando se sintoniza una emisora de HD Radio.
- Cuando "HD-AUTO" (modo de sintonización) está seleccionado, sólo se pueden sintonizar las emisoras de HD Radio.
- Si "AUTO" (modo de sintonización) está seleccionado, se sintonizarán tanto las emisoras de HD Radio como las emisoras analógicas.

**② Para sintonizar la emisora manualmente (sintonización manual)**

Pulse **T.MODE** para desactivar el indicador "AUTO" de la pantalla y utilice **TUNING +** o **TUNING -** para seleccionar la emisora que desea escuchar.

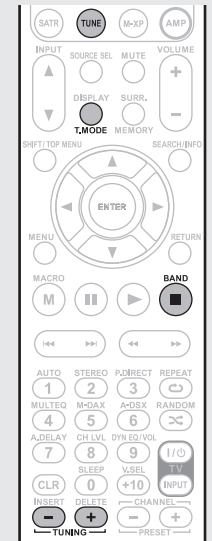

- Si no es posible sintonizar la emisora deseada mediante la función de sintonización automática, sintonícela manualmente.
- Para sintonizar emisoras manualmente, pulse y mantenga pulsado **TUNING +** o **TUNING -** para hacer que la frecuencia cambie continuamente.
- El tiempo (valor predeterminado: 30 s) durante el que se visualiza cada menú se puede fijar en el menú "TUNER" (🔧 página 87). Pulse  $\Delta \nabla \triangleleft \triangleright$  para volver a la pantalla original.

**Sintonización de las estaciones de radio**

**Selección de programas de audio**

La tecnología de HD Radio permite a las emisoras emitir varios programas de audio y servicios de datos en los canales HD2 / HD3 / HD4.

Pulse  $\Delta$   $\nabla$  para seleccionar el programa de audio.

Si la emisora que está escuchando tiene varios programas de audio, "HD1" se indica en la pantalla. Si solamente tiene un programa de audio, se indica "HD".

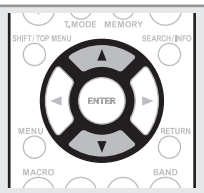

**Presintonización de emisoras de radio (Presintonización manual)**

Puede presintonizar sus emisoras de radio favoritas para luego sintonizarlas fácilmente. Puede presintonizar un máximo de 56 emisoras.

Se puede presintonizar emisoras automáticamente en el menú "Auto Preset" (página 69). Si se realiza el proceso "Auto Preset" después de una "Presintonización manual", se borrarán las emisoras guardadas en la "Presintonización manual".

**1** Sintonice la estación emisora que desea presintonizar.

**2** Pulse MEMORY.

**3** Pulse SHIFT/TOP MENU para seleccionar el bloque (A a G) en el que se va a guardar el canal y pulse PRESET +, PRESET - o 1 - 8 para seleccionar el número presintonizado en memoria.

**4** Pulse MEMORY de nuevo para completar el ajuste.

Para presintonizar otras emisoras, repita los pasos 1 a 4.



**Ajustes predeterminados**

Bloque (A - G) y canal (1 - 8)	Ajustes predeterminados
A1 - A8	87,5 / 87,9 / 89,1 / 93,3 / 97,9 / 98,1 / 98,9 / 100,1 MHz
B1 - B8	101,9 / 102,7 / 107,9 / 90,1 / 90,1 / 90,1 / 90,1 / 90,1 MHz
C1 - C8	530 / 600 / 930 / 1000 / 1120 / 1210 / 1400 / 1710 kHz
D1 - D8	90,1 MHz
E1 - E8	90,1 MHz
F1 - F8	90,1 MHz
G1 - G8	90,1 MHz

**Indique un nombre para la emisora guardada en memoria (Preset Name) (página 70)**

**Recepción de emisoras presintonizadas**

**1** Pulse SHIFT/TOP MENU para seleccionar el bloque de memoria (A a G).

**2** Pulse PRESET +, PRESET - o 1 - 8 para seleccionar el canal presintonizado que desee.



También puede manejarse desde la unidad principal. En este caso, realice las operaciones siguientes. Pulse  $\triangleleft$   $\triangleright$  para seleccionar la emisora de radio presintonizada.

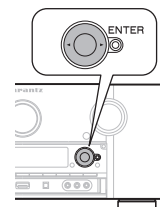

**Sintonización directa de la frecuencia**

Puede introducir directamente la frecuencia de recepción para la sintonización.

**1** Pulse SEARCH/INFO.

**2** Introduzca las frecuencias con los 0 - 9.

Si se pulsa  $\triangleleft$ , la entrada inmediatamente anterior se anula.

**3** Al finalizar la configuración, pulse ENTER.

La frecuencia predeterminada está sintonizada.



**Consulte la información de recepción de HD Radio**

Pulse STATUS mientras se está recibiendo la emisión de HD Radio.

La información de la recepción actual se muestra en la pantalla.

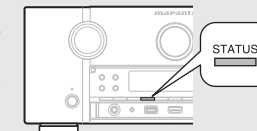

- ① Normal
- ↓
- ② Frecuencia / Intensidad de la señal
- ↓
- ③ Nombre de la emisora / Programa y tipo de programa
- ↓
- ④ Nombre del título / Nombre del intérprete
- ↓
- ⑤ Nombre del álbum / Nombre del género

**NOTA**

Si la señal de la emisora se debilita al recibir una emisión digital (mientras se visualizan "HD" y texto), el modo cambia automáticamente al modo de recepción analógica (se muestra la frecuencia de recepción). Debido a ello, el indicador "HD" y el texto pueden parpadear si el nivel de la señal de la emisora es débil e inestable.

Sintonización de las estaciones de radio

❑ **Funcionamiento del sintonizador (Recepción de HD Radio)**

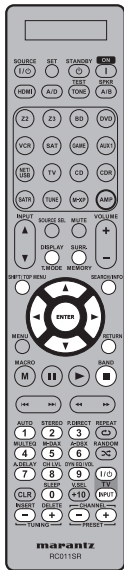

Botones	Función
PRESET +, -	Selección de canal de presintonización
△ ▽ ◀ ▶	Manejo del cursor / Conmutación de multidifusión (△ ▽)
ENTER	Introducir
SEARCH	Sintonización directa de la frecuencia
RETURN	Volver
BAND	Conmutación FM/AM
T.MODE	Cambio de modo de búsqueda
TUNING +, -	Sintonización (arriba / abajo)
0 - 9	Selección de canal de presintonización (1 - 8) / Sintonización directa de la frecuencia (0 - 9)
SHIFT	Selección en bloque de canales preseleccionados
MEMORY	Registro en la memoria de preajuste
TV POWER	Encendido/espera de la TV (Predeterminado : Marantz)
TV INPUT	Cambio de la entrada de TV (Predeterminado : Marantz)

**Reproducción de audio de la red**

Siga este procedimiento para reproducir emisoras de radio por Internet, o música o archivos de imágenes fijas (JPEG) almacenados en un ordenador.

**Información importante**

❑ **Acerca de la función de radio Internet**

- El término radio Internet hace referencia a emisiones distribuidas a través de Internet.
- Se puede recibir emisoras de radio Internet de todo el mundo.
- Esta unidad está equipada con las siguientes funciones de radio Internet:
  - Las emisoras pueden seleccionarse por género y región.
  - Se puede presintonizar un máximo de 56 emisoras de radio Internet.
  - Se puede escuchar emisoras de radio Internet que transmiten en formato MP3 y WMA (Windows Media Audio).
  - Puede registrar sus emisoras de radio favoritas accediendo a una URL de radio Internet exclusiva de Marantz a través del navegador web de un ordenador.
- La función está destinada a usuarios individuales, por lo que deberá proporcionar su dirección MAC o dirección de correo electrónico.

URL exclusiva: <http://www.radiomarantz.com>

- El servicio de base de datos de emisoras de radio puede suspenderse sin previo aviso.
- La lista de emisoras de radio Internet de esta unidad se crea utilizando un servicio de base de datos de emisoras de radio (vTuner). Este servicio de base de datos proporciona una lista editada y creada para esta unidad.

❑ **Reproductor de medios**

Esta función permite reproducir archivos de música y listas de reproducción (m3u, wpl) almacenadas en un ordenador (servidor de música) conectado a esta unidad a través de una red.

Con la función de reproducción de audio vía red de la unidad, la conexión al servidor puede realizarse mediante una de las tecnologías siguientes.

- Servicio de Windows Media Player para compartir recursos a través de la red
- Windows Media DRM10

**Función Album Art**

Cuando un archivo WMA (Windows Media Audio), MP3 o MPEG-4 AAC incluye datos Album Art, se puede visualizar la carátula del álbum durante la reproducción de los archivos de música.



En el caso de archivos de música en formato WMA (Windows Media Audio), la carátula del álbum sólo se reproduce al utilizar Windows Media Player versión 11.

**Función de presentación**

Los archivos de imágenes fijas (JPEG) almacenados en carpetas en un servidor de música pueden reproducirse como presentaciones. Se puede especificar el tiempo de visualización de cada imagen.



Esta unidad reproduce archivos de imágenes (JPEG) en la orientación en la que se guardan en la carpeta.

**[Formatos compatibles]**

	Radio Internet	Servidor de medios * 1
<b>WMA</b> (Windows Media Audio)	✓	✓
<b>MP3</b> (MPEG-1 Audio Layer-3)	✓	✓
<b>WAV</b>		✓
<b>MPEG-4 AAC</b>		✓ * 2
<b>FLAC</b> (Free Lossless Audio Codec)		✓
<b>JPEG</b>		✓

Se necesita un servidor o software de servidor compatible con distribución en los formatos correspondientes para poder reproducir archivos de música a través de una red.

\* 1 Servidor de medios

- Esta unidad es compatible con las normas MP3 ID3-Tag (Ver. 2).
- Esta unidad puede mostrar las imágenes incrustadas mediante MP3 ID3-Tag Ver. 2.3 ó 2.4.
- Esta unidad es compatible con etiquetas META de WMA.
- Bits de cuantificación del formato WAV: 16 bits.
- Bits de cuantificación del formato FLAC: 16/24 bits.

\* 2 En esta unidad sólo es posible reproducir archivos que no tienen protección de copyright.

El contenido descargado desde sitios pagados de Internet tiene protección de copyright. Asimismo, los archivos que se codifican en formato WMA al ser copiados desde un CD, etc., a un ordenador, pueden tener protección de copyright dependiendo de la configuración del ordenador.

Reproducción de audio de la red

[Formatos compatibles]

	Frecuencia de muestreo	Velocidad en bits	Extensión
<b>WMA</b> (Windows Media Audio)	32/44,1/48 kHz	48 – 192 kbps	.wma
<b>MP3</b> (MPEG-1 Audio Layer-3)	32/44,1/48 kHz	32 – 320 kbps	.mp3
<b>WAV</b>	32/44,1/48 kHz	–	.wav
<b>MPEG-4 AAC</b>	32/44,1/48 kHz	16 – 320 kbps	.aac/ .m4a/ .mp4
<b>FLAC</b> (Free Lossless Audio Codec)	32/44,1/48/ 88,2/96 kHz	–	.flac

❑ **Acerca de Flickr**

Flickr es un servicio para compartir fotografías en línea creado en el 2004. Puede utilizar esta unidad para ver fotografías publicadas por usuarios de Flickr. No es necesario tener una cuenta para utilizar Flickr. Para ver fotografías registradas por usted mismo, deberá tener una cuenta para cargarlas al servidor de Flickr. Para obtener más información, consulte la página principal de Flickr. <http://www.flickr.com/>

❑ **Acerca de Napster**

Napster es un servicio de distribución de música de suscripción mensual proporcionado por Napster LLC. Este servicio permite a los usuarios descargar y reproducir piezas de música que deseen escuchar en esta unidad. Antes de que pueda usar Napster, necesita visitar el sitio web de Napster en su PC para crear una cuenta y registrarse como miembro. Para más detalles, acceda al siguiente sitio: [http://www.napster.com/choose/index\\_default.html](http://www.napster.com/choose/index_default.html)

❑ **Acerca de Pandora**

Pandora es un servicio de radio y de recomendaciones musicales automatizadas por Internet creado por Music Genome Project. Para poder escuchar Pandora, es preciso suscribirse a una cuenta de Pandora y acceder desde su PC a la página principal de Pandora para registrar este dispositivo. Para obtener más información, consulte la página principal de Pandora. <http://www.pandora.com/marantz>

❑ **Acerca de Rhapsody**

Rhapsody es un servicio de emisión de música de pago de RealNetworks. Para poder escuchar Rhapsody, es preciso suscribirse a una cuenta de Rhapsody y acceder desde su PC a la página principal de Rhapsody para registrar este dispositivo. Para obtener más información, consulte la página principal de Rhapsody. <http://www.rhapsody.com/marantz>

**Recepción de radio Internet**

**1 Prepare la reproducción.**

- Compruebe el entorno de red y, a continuación, conecte la alimentación de esta unidad (consulte página 25 "Conexión en una red doméstica (LAN)").
- Si se necesita alguna configuración, realice el "Network Connecting" (consulte página 83).

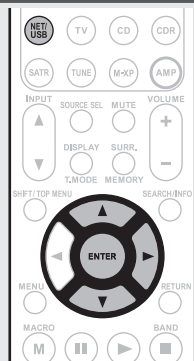

**2 Pulse NET/USB para cambiar la fuente de entrada a "NET/USB".**

**3 Utilice Δ∇ para seleccionar "Internet Radio" y, a continuación, pulse ENTER o ▷.**

- Al seleccionar en el menú "Source Select", es posible seleccionar directamente "Internet Radio".

**4 Utilice Δ∇ para seleccionar el elemento que desea reproducir y, a continuación, pulse ENTER o ▷.**

**5 Repita el paso 4 hasta que se visualice la lista de emisoras.**  
Aparece la lista de emisoras.

**6 Utilice Δ∇ para seleccionar la emisora y, a continuación, pulse ENTER o ▷.**  
La reproducción comienza cuando el almacenamiento en la memoria intermedia llega a "100%".



- Hay muchas emisoras de radio Internet en la red, y la calidad de los programas que transmiten, así como la velocidad de transferencia en bits de las pistas, varía considerablemente. Generalmente, mientras mayor es la velocidad en bits, más alta es la calidad de sonido; sin embargo, dependiendo de las líneas de comunicación y del tráfico del servidor, la música o las señales de audio transmitidas pueden interrumpirse. De forma inversa, una velocidad en bits baja se traduce en una calidad de sonido inferior, pero en este caso la tendencia a que el sonido se interrumpa es menor.
- Si la emisora está ocupada o no está transmitiendo, se visualiza "Server Full" o "Connection Down".
- En esta unidad, los nombres de carpeta y archivo pueden visualizarse como títulos. Los caracteres que no se pueden mostrar se sustituyen por ". (punto)".
- Para reproducir archivos de audio comprimido con reproducción ampliada de bajos o agudos, se recomienda la reproducción en modo M-DAX (consulte página 78). El ajuste predeterminado es "OFF".



- El tiempo (valor predeterminado: 30 s) durante el que se visualiza cada menú se puede fijar en el menú "NET/USB" (consulte página 87). Pulse Δ∇◀▶ para volver a la pantalla original.
- Al pulsar **STATUS** en la unidad principal, se puede cambiar la pantalla entre el nombre del título y el nombre de la estación de radio.

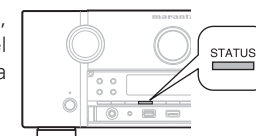

❑ **Emisoras de radio Internet recibidas recientemente**

Las emisoras de radio Internet recibidas recientemente pueden seleccionarse en "Recently Played" en el menú superior. "Recently Played" puede almacenar un máximo de 20 emisoras.

**1 Utilice Δ∇ para seleccionar "Recently Played" y, a continuación, pulse ENTER o ▷.**

**2 Utilice Δ∇ para seleccionar el elemento que desea reproducir y, a continuación, pulse ENTER o ▷.**

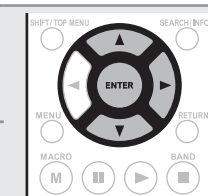

❑ **Búsqueda de emisoras por palabra clave (cadenas alfabéticas)**

**1 Utilice Δ∇ para seleccionar "Search by Keyword" y, a continuación, pulse ENTER o ▷.**

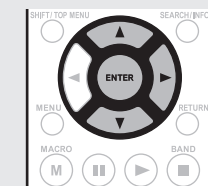
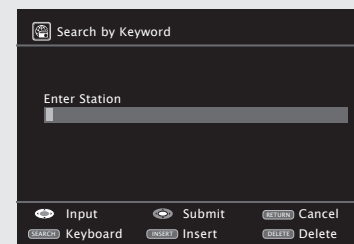

- Para la entrada de caracteres, consulte la página 67.

**2 Introduzca los caracteres y, a continuación, pulse ENTER.**

### Presintonización de emisoras de radio Internet

Las emisoras de radio Internet presintonizadas pueden seleccionarse directamente.

- 1 Durante la recepción de la emisora de radio Internet que desea presintonizar, pulse **MEMORY**.
- 2 Utilice  $\Delta$ / $\nabla$  para seleccionar "Preset" y, a continuación, pulse **ENTER**.
- 3 Pulse **SHIFT/TOP MENU** y, a continuación, **PRESET +**, **PRESET -** o **1 - 8** para seleccionar el número de presintonización que desee.
- 4 Pulse **MEMORY** de nuevo para completar el ajuste.

La emisora de radio Internet está ahora presintonizada.



#### NOTA

Si registra la emisora en un número que ya contiene una emisora presintonizada, se borra la emisora previamente registrada.

### Recepción de emisoras de radio Internet presintonizadas

Después de pulsar **SHIFT/TOP MENU**, pulse **PRESET +**, **PRESET -** o **1 - 8** para seleccionar el número de presintonía registrado.

Esta unidad se conecta automáticamente a Internet y la reproducción comienza.



### Registro de emisoras de radio Internet en la lista Favoritos

La lista Favoritos aparece en la parte superior de la pantalla de menú, por lo que cuando una emisora está registrada como favorita, puede sintonizarse fácilmente.

- 1 Pulse **MEMORY** durante la recepción de la emisora de radio Internet que desea registrar.
- 2 Utilice  $\Delta$ / $\nabla$  para seleccionar "Favorites" y, a continuación, pulse **ENTER**.
- 3 Pulse  $\triangleleft$  para seleccionar "Add". La emisora de radio Internet está ahora registrada.

• Si no desea registrar la emisora, pulse  $\triangleright$ .

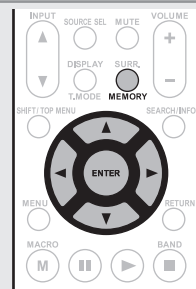

### Recepción de emisoras de radio Internet registradas en la lista Favoritos

- 1 Pulse **AMP** y luego pulse **SOURCE SEL** para que aparezca el menú de selección de fuente y, a continuación, seleccione  $\heartsuit$  (página 26).
- 2 Pulse **NET/USB** y, a continuación, pulse  $\Delta$ / $\nabla$  para seleccionar la emisora de radio de Internet y después pulse **ENTER** o  $\triangleright$ . Esta unidad se conecta automáticamente a Internet y la reproducción comienza.

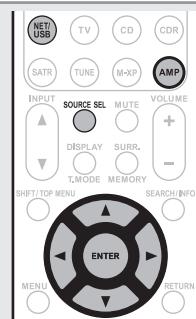

### Borrado de emisoras de radio Internet de la lista Favoritos

- 1 Pulse **AMP** y luego pulse **SOURCE SEL** para que aparezca el menú de selección de fuente y, a continuación, seleccione  $\heartsuit$  (página 26).
- 2 Pulse **NET/USB** y, a continuación, pulse  $\Delta$ / $\nabla$  para seleccionar la emisora de radio de Internet que desee borrar y después pulse **MEMORY**.
- 3 Pulse  $\triangleleft$  para seleccionar "Remove". Se borra la emisora de radio Internet seleccionada.

• Para cancelar la operación sin borrar la emisora, pulse  $\triangleright$ .

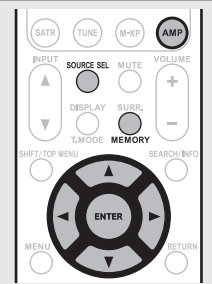



Reproducción de audio de la red

Funcionamiento de la radio por Internet

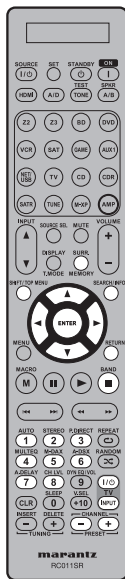

Botones	Función
PRESET +, -	Selección de canal de presintonización
Δ ∇ ◀ ▶	Manejo del cursor
ENTER (Pulsar y soltar)	Introducir
ENTER (mantener pulsado)	Parada
SEARCH	Búsqueda de página *1 / Búsqueda de carácter *2
RETURN	Volver
■	Parada
1 - 8	Selección de canal de presintonización
SHIFT	Selección en bloque de canales preseleccionados
MEMORY	Favoritos / Registro en la memoria de preajuste
TV POWER	Encendido/espera de la TV (Predeterminado : Marantz)
TV INPUT	Cambio de la entrada de TV (Predeterminado : Marantz)

\*1 Cuando aparece la pantalla del menú, pulse **SEARCH/INFO** y luego ◀ (página anterior) o ▶ (página siguiente).

Para cancelar, pulse Δ ∇ o **SEARCH/INFO** dos veces.

\*2 Cuando aparezca la pantalla de menú, pulse **SEARCH/INFO** dos veces y, a continuación, pulse ◀ ▶ para seleccionar la primera letra que desee buscar.

• Si no es posible realizar la búsqueda en la lista, se visualiza "unsorted list".

Para cancelar, pulse Δ ∇ o **SEARCH/INFO**.

Si la lista no está en orden alfabético, quizá no pueda realizar una búsqueda de caracteres.

Reproducción de archivos almacenados en un ordenador

Siga este procedimiento para reproducir archivos de música, archivos de imagen o listas de reproducción.

1 Prepare la reproducción.

- Compruebe el entorno de red y, a continuación, conecte la alimentación de esta unidad (página 25 "Conexión en una red doméstica (LAN)").
- Si se necesita alguna configuración, realice el "Network Connecting" (página 83).
- Prepare el ordenador (Instrucciones de funcionamiento del ordenador).

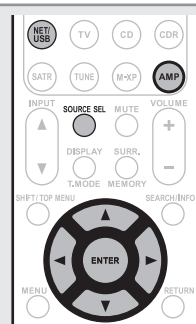

2 Pulse **AMP** y luego pulse **SOURCE SEL** para que aparezca el menú de selección de fuente y, a continuación, seleccione **■** (página 26).

3 Pulse **NET/USB** y, a continuación, Δ ∇ para seleccionar el servidor en el que reside el archivo que desea reproducir y después pulse **ENTER** o ▶.

4 Utilice Δ ∇ para seleccionar el elemento o la carpeta y, a continuación, pulse **ENTER** o ▶.

5 Repita el paso 4 hasta que se visualice el archivo.

6 Utilice Δ ∇ para seleccionar el archivo y, a continuación, pulse **ENTER** o ▶. La reproducción comienza cuando el almacenamiento en la memoria intermedia llega a "100%".

- Para reproducir archivos de música, es necesario hacer las conexiones al sistema correspondiente y realizar ajustes específicos (página 25).
- Antes de comenzar, debe iniciar el software de servidor del ordenador y establecer los archivos como contenido del servidor. Para más detalles, consulte las instrucciones de uso del software de servidor.
- Dependiendo del tamaño que el archivo de imagen fija (JPEG) tenga, puede tardar algunos instantes en visualizarse.
- El orden en el que se muestran las pistas/archivos depende de las especificaciones del servidor. Si debido a las especificaciones del servidor, las pistas/archivos no aparecen en orden alfabético, es posible que la búsqueda por la primera letra no funcione correctamente.



- WMA Se pueden reproducir los archivos comprimidos sin pérdida (Lossless) si se utiliza un servidor compatible con transcodificación, tal como Windows Media Player Ver. 11.
- Para reproducir archivos de audio comprimido con reproducción ampliada de bajos o agudos, se recomienda la reproducción en modo M-DAX (página 78). El ajuste predeterminado es "OFF".
- El tiempo (valor predeterminado: 30 s) durante el que se visualiza cada menú se puede fijar en el menú "NET/USB" (página 87). Pulse Δ ∇ ◀ ▶ para regresar a la pantalla original.
- Utilice **STATUS** para visualizar el nombre del título, del intérprete o del álbum, consecutivamente.

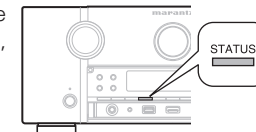

Reproducción de archivos de música que han sido preprogramados o registrados en la lista Favoritos

Puede preprogramar archivos, registrarlos en Favoritos y reproducirlos siguiendo los mismos procedimientos que para las emisoras de radio Internet (página 37).

NOTA

- Para borrar preajustes, sobrescríbalos.
- Cuando se realizan las operaciones que se describen a continuación, la base de datos del servidor de música se actualiza, tras lo cual puede no ser posible reproducir archivos de música preprogramados o registrados en Favoritos.
  - Al salir del servidor de música y reiniciarlo.
  - Al añadir o borrar archivos de música del servidor de música.
- Cuando se utiliza un servidor ESCIENT, coloque "ESCIENT" delante del nombre de servidor.

## Funcionamiento del servidor multimedia

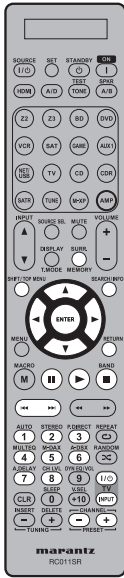

Botones	Función
PRESET +, -	Selección de canal de presintonización
Δ ∇ ◀ ▶	Manejo del cursor / Búsqueda automática (localización, Δ ∇)
ENTER (Pulsar y soltar)	Introducir / Pausa
ENTER (mantener pulsado)	Parada
SEARCH	Búsqueda de página *1 / Búsqueda de carácter *2
RETURN	Volver
▶	Reproducción / Pausa
◀◀ ▶▶	Búsqueda automática (localización)
⏸	Pausa
■	Parada
1 - 8	Selección de canal de presintonización
SHIFT	Selección en bloque de canales preseleccionados
MEMORY	Favoritos / Registro en la memoria de preajuste
TV POWER	Encendido/espera de la TV (Predeterminado : Marantz)
TV INPUT	Cambio de la entrada de TV (Predeterminado : Marantz)

- **Reproducción continua** (☞ página 73 "Repeat")
- **Reproducción aleatoria** (☞ página 73 "Random")

- \*1 Cuando aparece la pantalla del menú, pulse **SEARCH/INFO** y luego ◀ (página anterior) o ▶ (página siguiente).  
Para cancelar, pulse Δ ∇ o **SEARCH/INFO** dos veces.
- \*2 Cuando aparezca la pantalla de menú, pulse **SEARCH/INFO** dos veces y, a continuación, pulse ◀ ▶ para seleccionar la primera letra que desee buscar.
  - Si no es posible realizar la búsqueda en la lista, se visualiza "unsorted list".  
Para cancelar, pulse Δ ∇ o **SEARCH/INFO**.

- ☞ Si la lista no está en orden alfabético, quizá no pueda realizar una búsqueda de caracteres.

## Visualización de fotografías en el sitio de Flickr

En Flickr es posible visualizar sólo las fotografías compartidas por usuarios particulares o bien todas las fotografías compartidas.

### Visualización de fotografías compartidas por usuarios particulares

#### 1 Prepare la reproducción.

- 1 Compruebe el entorno de red y, a continuación, conecte la alimentación de esta unidad (☞ página 25 "Conexión en una red doméstica (LAN)").
- 2 Si se necesita alguna configuración, realice el "Network Connecting" (☞ página 83).



#### 2 Pulse AMP y luego pulse SOURCE SEL para que aparezca el menú de selección de fuente y, a continuación, seleccione flickr (☞ página 26).

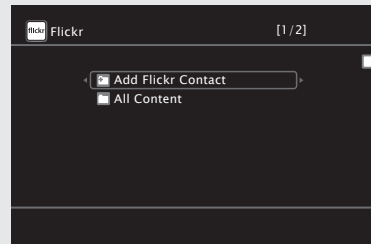

#### 3 Pulse NET/USB y luego use Δ ∇ para seleccionar "Add Flickr Contact"; a continuación, pulse ENTER o ▶.

#### 4 Introduzca el "Username".

- Para la entrada de caracteres, consulte la página 67.

#### 5 Después de introducir el "Username", pulse ENTER.

- Se visualizará el "Username" introducido en el paso 4.
- Si el nombre de usuario que ha introducido no se encuentra, aparecerá el mensaje "The Flickr Contact you entered could not be found". Compruebe el nombre y escríbalo de forma correcta.

#### 6 Pulse Δ ∇ para seleccionar la carpeta y, a continuación pulse ENTER o ▶.

- Favorites** Muestra las fotografías favoritas del usuario especificado.
- Photostream** Muestra una lista de fotografías compartidas.
- PhotoSets** Muestra la lista de carpetas (álbumes de fotografías).
- Contacts** Muestra el nombre de un usuario registrado para los contactos de Flickr por un usuario determinado.
- Remove this Contact** Elimina un usuario de los contactos de Flickr.

#### 7 Pulse Δ ∇ para seleccionar el archivo y, a continuación, pulse ENTER o ▶. Se visualizará el archivo seleccionado.



Reproducción de audio de la red

Visualización de todas las fotografías en Flickr

- 1 **Prepare la reproducción.**
  - 1 Compruebe el entorno de red y, a continuación, conecte la alimentación de esta unidad (véase página 25 "Conexión en una red doméstica (LAN)").
  - 2 Si se necesita alguna configuración, realice el "Network Connecting" (véase página 83).

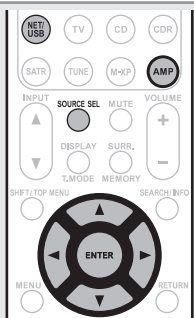

- 2 **Pulse AMP y luego pulse SOURCE SEL para que aparezca el menú de selección de fuente y, a continuación, seleccione flickr** (véase página 26).

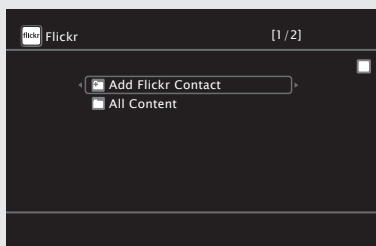

- 3 **Utilice Δ∇ para seleccionar "All Content" y, a continuación, pulse ENTER o ▷.**

- 4 **Pulse Δ∇ para seleccionar la carpeta y, a continuación, pulse ENTER o ▷.**

**Interestingness** Muestra las fotografías más populares a partir de la cantidad de comentarios de los usuarios o de las veces que se han agregado como favoritas.

**Recent** Muestra las últimas fotografías que se han añadido.

**Search by text** Busca fotografías por palabra clave.

- 5 **Pulse Δ∇ para seleccionar el archivo y, a continuación, pulse ENTER o ▷.**  
Se visualizará el archivo seleccionado.

**NOTA**

Dependiendo del formato de archivo, puede que algunas fotografías no se puedan visualizar.

Funcionamiento del Flickr

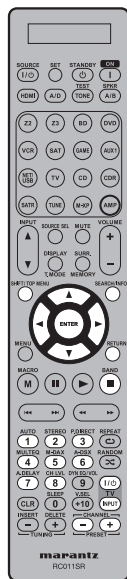

Botones	Función
<b>PRESET +, -</b>	Selección de canal de presintonización
Δ∇◀▶	Manejo del cursor / Búsqueda automática (localización, Δ∇)
<b>ENTER</b> (Pulsar y soltar)	Introducir
<b>ENTER</b> (mantener pulsado)	Parada
<b>SEARCH</b>	Búsqueda de página*
<b>RETURN</b>	Volver
■	Parada
<b>1 - 8</b>	Selección de canal de presintonización
<b>SHIFT</b>	Selección en bloque de canales preseleccionados
<b>TV POWER</b>	Encendido/espera de la TV (Predeterminado : Marantz)
<b>TV INPUT</b>	Cambio de la entrada de TV (Predeterminado : Marantz)

\* Cuando aparece la pantalla del menú, pulse **SEARCH/INFO** y luego ◀ (página anterior) o ▶ (página siguiente).  
Para cancelar, pulse Δ∇ o **SEARCH/INFO**.

Cómo utilizar Napster

- 1 **Prepare la reproducción.**
  - 1 Compruebe el entorno de red y, a continuación, conecte la alimentación de esta unidad (véase página 25 "Conexión en una red doméstica (LAN)").
  - 2 Si se necesita alguna configuración, realice el "Network Connecting" (véase página 83).



- 2 **Pulse AMP y luego pulse SOURCE SEL para que aparezca el menú de selección de fuente y, a continuación, seleccione**  (véase página 26).

- 3 **Pulse NET/USB y luego use Δ∇▶ para introducir el "Username" y la "Password".**

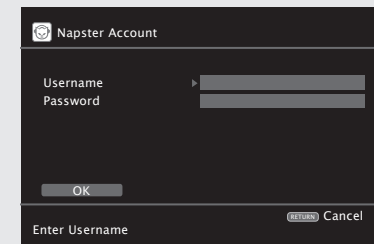

• Para la entrada de caracteres, consulte la página 67.

- 4 **Tras introducir el "Username" y "Password", seleccione "OK", luego pulse ENTER.**  
Si el "Username" y "Password" coinciden, el menú superior para Napster será mostrado.

**NOTA**

- La longitud máxima de la contraseña es de 99 caracteres.
- Pulse **RETURN** para cancelar la entrada. Cuando se visualice "Cancel input?", seleccione "Yes" y luego pulse **ENTER**.

❑ **Búsqueda desde el menú Napster**

**1** Utilice  $\Delta \nabla$  para seleccionar el elemento o la carpeta de búsqueda y, a continuación, pulse **ENTER** o  $\triangleright$ .

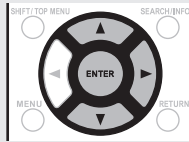

**2** Repita el paso 1 hasta que se visualice la pista.

**3** Utilice  $\Delta \nabla$  para seleccionar la pista y, a continuación, pulse **ENTER** o  $\triangleright$ .

❑ **Introducción de un carácter para buscar la pista que desea escuchar**

**1** Pulse **SEARCH/INFO**.

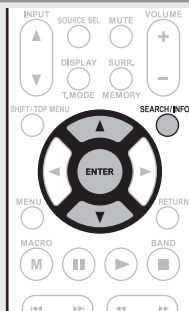
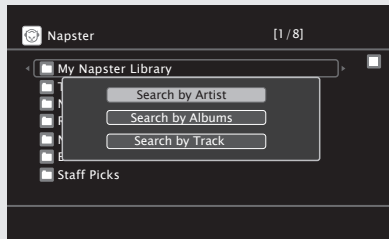

• Puede buscar por nombre de artista, de álbum o de pista.

**2** Utilice  $\Delta \nabla$  para seleccionar el elemento de búsqueda y, a continuación, pulse **ENTER**.

Aparece el resultado de la búsqueda.

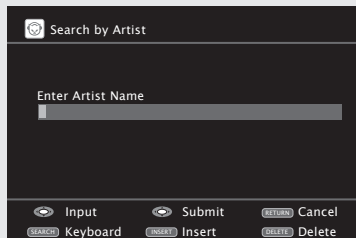

• Para la entrada de caracteres, consulte la página 67.

**3** Introduzca los caracteres y, a continuación, pulse **ENTER**.

❑ **Registro de pistas en la biblioteca my Napster**

**1** Pulse  $\triangleright$  mientras se reproduce la pista que desea registrar.

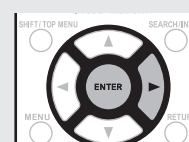

**2** Seleccionar “Add to my library”, y después pulse **ENTER** o  $\triangleright$ . La pista pasa a formar parte de la biblioteca.

❑ **Escucha de pistas registradas en la biblioteca my Napster**

**1** Pulse  $\Delta \nabla$  para seleccionar “My Napster Library”, y después pulse **ENTER** o  $\triangleright$ .

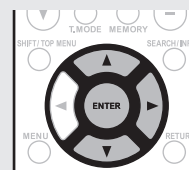

**2** Utilice  $\Delta \nabla$  para seleccionar la información o pista y, a continuación, pulse **ENTER**.



- Para reproducir archivos de audio comprimido con reproducción ampliada de bajos o agudos, se recomienda la reproducción en modo M-DAX (página 78). El ajuste predeterminado es “OFF”.
- El tiempo (valor predeterminado: 30 s) durante el que se visualiza cada menú se puede fijar en el menú “NET/USB” (página 87). Pulse  $\Delta \nabla \triangleleft \triangleright$  para regresar a la pantalla original.
- Utilice **STATUS** para visualizar el nombre del título, del intérprete o del álbum, consecutivamente.

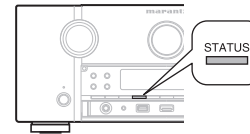

❑ **Funcionamiento del Napster**

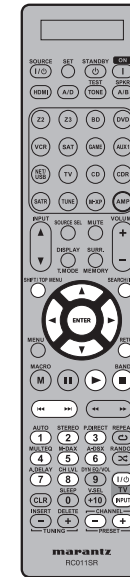

Botones	Función
PRESET +, -	Selección de canal de presintonización
$\Delta \nabla \triangleleft \triangleright$	Manejo del cursor / Búsqueda automática (localización, $\Delta \nabla$ )
ENTER (Pulsar y soltar)	Introducir / Pausa
ENTER (mantener pulsado)	Parada
SEARCH	Menú de búsqueda / Búsqueda de página*
RETURN	Volver
$\blacktriangleright$	Reproducción / Pausa
$\triangleleft \triangle \triangleright \triangleright$	Búsqueda automática (localización)
$\blacksquare$	Parada
1 - 8	Selección de canal de presintonización
SHIFT	Selección en bloque de canales preseleccionados
TV POWER	Encendido/espera de la TV (Predeterminado : Marantz)
TV INPUT	Cambio de la entrada de TV (Predeterminado : Marantz)

- **Reproducción continua** (página 73 “Repeat”)
- **Reproducción aleatoria** (página 73 “Random”)

\* Cuando aparece la pantalla del menú, pulse **SEARCH/INFO** dos veces y luego  $\triangleleft$  (página anterior) o  $\triangleright$  (página siguiente). Para cancelar, pulse  $\Delta \nabla$  o **SEARCH/INFO**.

Reproducción de audio de la red

### Cómo utilizar Pandora

#### 1 Prepare la reproducción.

- ① Compruebe el entorno de red y, a continuación, conecte la alimentación de esta unidad (véase página 25 "Conexión en una red doméstica (LAN)").
- ② Si se necesita alguna configuración, realice el "Network Connecting" (véase página 83).

#### 2 Pulse AMP y luego pulse SOURCE SEL para que aparezca el menú de selección de fuente y, a continuación, seleccione P (véase página 26). Después, pulse ENTER.

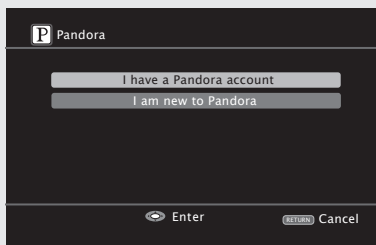
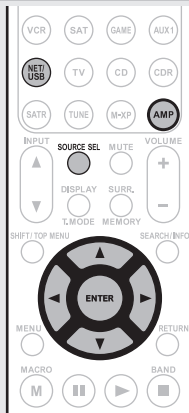

- Si no dispone de una cuenta de Pandora, pulse ▽ para seleccionar "I am new to Pandora". La dirección URL de Pandora y el código de activación se visualizarán. Acceda a la página web de Pandora desde su PC y registre el código de activación y la información de cuenta mostrados. Después, pulse ENTER.

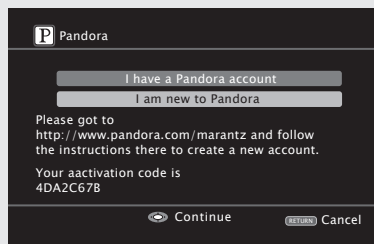

#### 3 Si ya tiene una cuenta de Pandora, pulse △▽ para seleccionar "I have a Pandora account" y, a continuación, pulse ENTER o ▷.

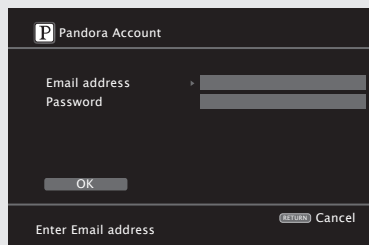

#### 4 Introduzca "Email address" y "Password".

- Para la entrada de caracteres, consulte la página 67.

#### 5 Tras introducir el "Email address" y "Password", seleccione "OK", luego pulse ENTER.

Si "Email address" y "Password" coinciden, aparecerá el menú superior de Pandora.

#### NOTA

Pulse RETURN para cancelar la entrada. Cuando se visualice "Cancel input?", seleccione "Yes" y luego pulse ENTER.

### Creación de una emisora de radio original

Se pueden crear hasta 100 emisoras de radio originales.

#### 1 Utilice △▽ para seleccionar "New Station" y pulse ENTER o ▷.

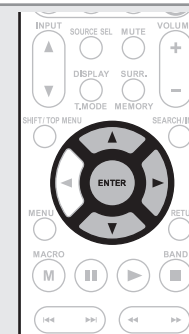

#### 2 Introduzca un "Track Name" o un "Artist Name" y, a continuación, pulse ENTER.

- Para la entrada de caracteres, consulte la página 67.

#### 3 Utilice △▽ para seleccionar "Search by artist" o "Search by track" y pulse ENTER.

Es posible buscar o mostrar una lista por pista o intérprete.

#### 4 Pulse △▽, seleccione un archivo (p. ej. D&M2) de la lista y pulse ENTER o ▷.

El archivo seleccionado se reproducirá.

El término "Radio" se agrega al final de un nombre de archivo y se crea su emisora de radio original (p. ej. D&M2 Radio).



❑ **Recepción de una emisora de radio creada**

**Recepción de una emisora de radio creada (p. ej. D&M2 Radio)**

Al especificar el nombre de su intérprete o pista favoritos, la música que tiene un ritmo o sonido parecido se elige y transmite.

Pulse **△▽** y seleccione la emisora de radio (“D&M2 Radio”) que desee escuchar y pulse **ENTER** o **▷**.

En Pandora, puede buscar el nombre de pista o el nombre del intérprete usando “D&M2” como palabra clave.

Cuando la búsqueda finaliza, las pistas con un ritmo o sonido parecido se transmiten.

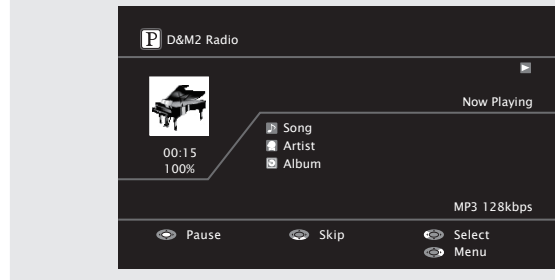
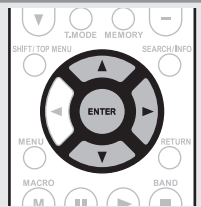

**Recepción aleatoria de emisoras de radio creadas**

Utilice **△▽** para seleccionar “Quick Mix” y pulse **ENTER** o **▷**.

Las emisoras de radio creadas se seleccionan de forma aleatoria y las pistas se transmiten.

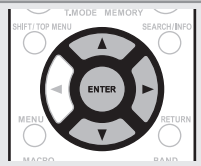

❑ **Ordenación de pistas entre emisoras de radio distintas**

Las pistas se pueden ordenar desde la pantalla de menús de Pandora mientras se está reproduciendo una pista.

Pulse **▷** mientras se reproduce la pista.

Se mostrará la pantalla de menús de Pandora.

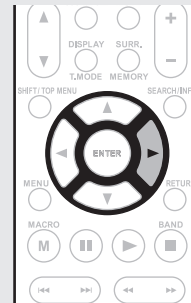
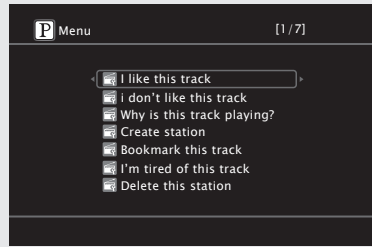

**I like this track**

- Pulse si le gusta la pista que se está reproduciendo.
- Regresará a la pantalla de reproducción y se mostrará el icono “👍 (Thumbs up)”. (El icono no se visualiza en la siguiente pista.)

**I don't like this track**

- Pulse si no le gusta la pista que se está reproduciendo.
- Regresará a la pantalla de reproducción y se mostrará el icono “👎 (Thumbs down)”. (El icono no se visualiza en la siguiente pista.)

**Why is this track playing?**

- Muestra el motivo por el cual Pandora ha seleccionado esta pista.

**Create station**

- Crea una emisora para la pista o intérprete que se está reproduciendo.

**Bookmark this track**

- Marca como favorita la pista que se está reproduciendo.
- Puede comprobarlo en un iPhone etc.
- Para más información, visite la página web de Pandora.

**I'm tired of this track**

- Pulse si no le gusta la pista que se está reproduciendo.
- Esta pista no se reproducirá durante 1 mes.

**Delete this station**

- Pulse para borrar la emisora que se está reproduciendo.

**NOTA**

- En el plazo de 1 hora se pueden saltar hasta 6 de las pistas que se están reproduciendo.
- Se pueden crear hasta 100 emisoras nuevas (emisoras de radio).

❑ **Salir**

Desconecte esta unidad de la cuenta Pandora.

**1** Mientras se muestra el menú de títulos de Pandora, pulse **RETURN**.

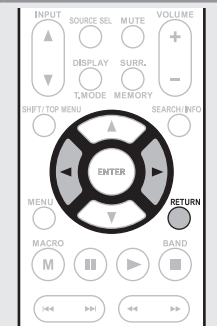
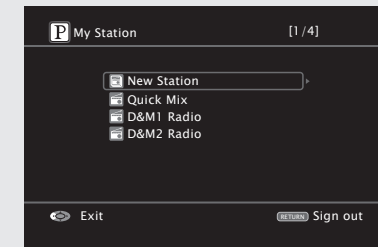

**2** Cuando aparezca el menú emergente, pulse **◀ ▶** para seleccionar “Yes”.

❑ **Funcionamiento del Pandora**



Botones	Función
△▽◀▶	Manejo del cursor / Búsqueda automática (localización, ▽)
<b>ENTER</b> (Pulsar y soltar)	Introducir / Pausa
<b>ENTER</b> (mantener pulsado)	Parada
<b>SEARCH</b>	Búsqueda de página *
<b>RETURN</b>	Volver
▶	Reproducción
▶▶	Búsqueda automática (localización)
	Pausa
■	Parada
<b>TV POWER</b>	Encendido/espera de la TV (Predeterminado : Marantz)
<b>TV INPUT</b>	Cambio de la entrada de TV (Predeterminado : Marantz)

\* Cuando aparece la pantalla del menú, pulse **SEARCH** y luego **◀** (página anterior) o **▶** (página siguiente). Para cancelar, pulse **△▽** o **SEARCH**.

Reproducción de audio de la red

## Recepción de Rhapsody

### 1 Prepare la reproducción.

- ① Compruebe el entorno de red y, a continuación, conecte la alimentación de esta unidad (véase página 25 "Conexión en una red doméstica (LAN)").
- ② Si se necesita alguna configuración, realice el "Network Connecting" (véase página 83).

**2** Pulse **AMP** y luego pulse **SOURCE SEL** para que aparezca el menú de selección de fuente y, a continuación, seleccione **Rhapsody** (véase página 26). Después, pulse **ENTER**.

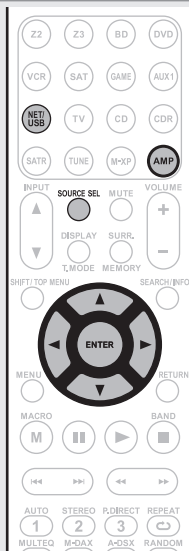

**3** Utilice  $\Delta \nabla$  para seleccionar "Sign in to your account" y, a continuación, pulse **ENTER** o  $\triangleright$ .

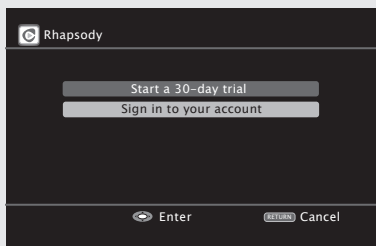

**4** Introduzca el nombre de usuario y la contraseña.

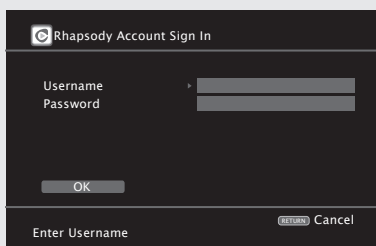

• Para la entrada de caracteres, consulte la página 67.

**5** Tras introducir el "Username" y "Password", seleccione "OK", luego pulse **ENTER**.

Si "Username" y "Password" coinciden, aparecerá el menú superior de Rhapsody.

### NOTA

- La longitud máxima de la contraseña es de 99 caracteres.
- Pulse **RETURN** para cancelar la entrada. Cuando se visualice "Cancel input?", seleccione "Yes" y luego pulse **ENTER**.

### ❑ Seleccione el modo de búsqueda

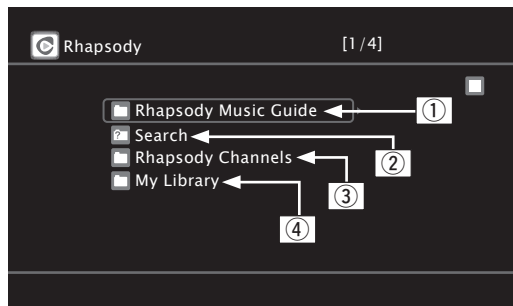

### ① Buscar en la información más reciente de Rhapsody

**1** Utilice  $\Delta \nabla$  para seleccionar "Rhapsody Music Guide" y, a continuación, pulse **ENTER** o  $\triangleright$ .

**2** Pulse  $\Delta \nabla$  para seleccionar la información de elección de la pista y, a continuación, pulse **ENTER** o  $\triangleright$ .

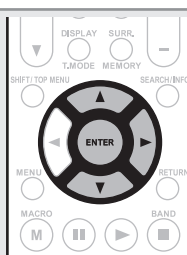

• Para la entrada de caracteres, consulte la página 67.

**3** Repita el paso 2 hasta que se visualice la pista.

**4** Utilice  $\Delta \nabla$  para seleccionar la pista y, a continuación, pulse **ENTER** o  $\triangleright$ .

### ② Introduzca un carácter para buscar la pista que desee escuchar

**1** Utilice  $\Delta \nabla$  para seleccionar "Search" y, a continuación, pulse **ENTER** o  $\triangleright$ .

**2** Utilice  $\Delta \nabla$  para seleccionar el elemento de búsqueda y, a continuación, pulse **ENTER** o  $\triangleright$ . Aparece el resultado de la búsqueda.

• Puede buscar por nombre de intérprete, de álbum, de pista o palabra clave.

**3** Introduzca los caracteres y, a continuación, pulse **ENTER**.

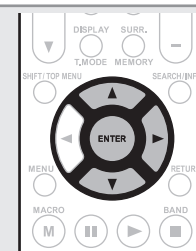

### ③ Búsqueda desde la emisora de radio por Internet Rhapsody

**1** Utilice  $\Delta \nabla$  para seleccionar "Rhapsody Channels" y, a continuación, pulse **ENTER** o  $\triangleright$ .

**2** Repita el paso 1 hasta que se visualice la emisora de radio.

**3** Utilice  $\Delta \nabla$  para seleccionar la emisora de radio y, a continuación, pulse **ENTER** o  $\triangleright$ . Aparece el resultado de la búsqueda.

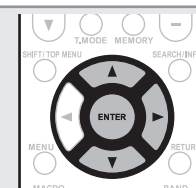

### ④ Escucha de las pistas registradas en mi biblioteca

**1** Utilice  $\Delta \nabla$  para seleccionar "My Library" y, a continuación, pulse **ENTER** o  $\triangleright$ .

**2** Repita el paso 1 hasta que se visualice la pista.

**3** Utilice  $\Delta \nabla$  para seleccionar la información o la pista y, a continuación, pulse **ENTER** o  $\triangleright$ . Después de hacer la selección, aparece la información.

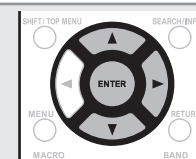

### Menú de pistas

Pulse **▷** durante la reproducción para visualizar el menú de pistas.

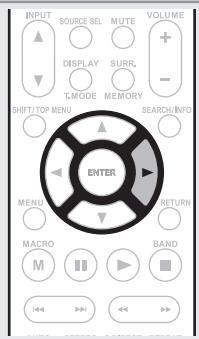
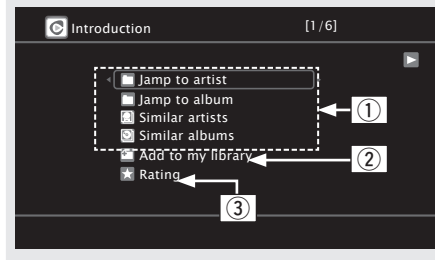

#### 1 Buscar entre música similar

Utilice **△▽** para seleccionar el elemento de búsqueda y, a continuación, pulse **ENTER** o **▷**.

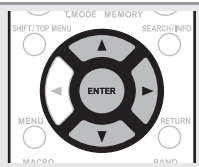

#### 2 Registro de pistas en mi biblioteca

Utilice **△▽** para seleccionar “Add to my library” y, a continuación, pulse **ENTER** o **▷**.

La pista pasa a formar parte de la biblioteca.

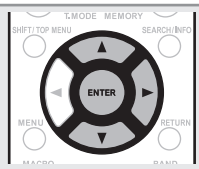

#### 3 Función de valoración

**1** Utilice **△▽** para seleccionar “Rating” y, a continuación, pulse **ENTER** o **▷**.

**2** Utilice **◀▶** para seleccionar la valoración y, a continuación, pulse **ENTER**.

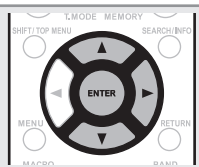

- Para reproducir archivos de audio comprimido con reproducción ampliada de bajos o agudos, se recomienda la reproducción en modo M-DAX (página 78). El ajuste predeterminado es “OFF”.
- El tiempo (valor predeterminado: 30 s) durante el que se visualiza cada menú se puede fijar en el menú “NET/USB” (página 87). Pulse **△▽◀▶** para regresar a la pantalla original.
- Utilice **STATUS** para visualizar el nombre del título, del intérprete o del álbum, consecutivamente.

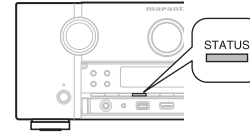

### Funcionamiento del Rhapsody



Botones	Función
<b>PRESET +, -</b>	Selección de canal de presintonización
<b>△▽◀▶</b>	Manejo del cursor / Búsqueda automática (localización, △▽)
<b>ENTER</b> (Pulsar y soltar)	Introducir / Pausa
<b>ENTER</b> (mantener pulsado)	Parada
<b>SEARCH</b>	Búsqueda de página *1 / Búsqueda de carácter *2
<b>RETURN</b>	Volver
<b>▶</b>	Reproducción / Pausa
<b>◀▶▶▶</b>	Búsqueda automática (localización)
<b>  </b>	Pausa
<b>■</b>	Parada
<b>1 - 8</b>	Selección de canal de presintonización
<b>SHIFT</b>	Selección en bloque de canales preseleccionados
<b>TV POWER</b>	Encendido/espera de la TV (Predeterminado : Marantz)
<b>TV INPUT</b>	Cambio de la entrada de TV (Predeterminado : Marantz)

- **Reproducción continua** (página 73 “Repeat”)
- **Reproducción aleatoria** (página 73 “Random”)

\*1 Cuando aparece la pantalla del menú, pulse **SEARCH** y luego **◀** (página anterior) o **▶** (página siguiente).

Para cancelar, pulse **△▽** o **SEARCH** dos veces.

\*2 Cuando aparezca la pantalla de menú, pulse **SEARCH** dos veces y, a continuación, pulse **◀▶** para seleccionar la primera letra que desee buscar.

• Si no es posible realizar la búsqueda en la lista, se visualiza “unsorted list”.

Para cancelar, pulse **△▽** o **SEARCH**.



Si la lista no está en orden alfabético, quizá no pueda realizar una búsqueda de caracteres.



# Selección de un modo de audición (Modo surround)

Esta unidad puede reproducir señales de audio de entrada en modo surround multicanal o en modo estéreo. Ajuste el modo de audición de acuerdo con el contenido reproducido (películas, música, etc.) o según sus propios gustos.

## Modo de audición

Señal de audio de entrada	Reproducción	Modo de audición	
<p>2 canales</p> <p>Multicanal</p>	<p>Surround</p>	<p>Reproducción multicanal</p> <p>(☞ página 46)</p>	<p>Para entrada de señal de 2 canales:</p> <ul style="list-style-type: none"> <li>Las señales de canal surround se crean y reproducen con reproducción surround.</li> </ul> <p>Para entrada de señal multicanal:</p> <ul style="list-style-type: none"> <li>La señal surround grabada en la fuente se reproduce como sonido surround. (El sonido se reproduce de acuerdo con los ajustes del tamaño del altavoz establecidos en "Speaker Config." (☞ página 80).)</li> <li>Es posible crear las señales de canal trasero surround o canal de altura frontal que no se hayan grabado en la fuente.</li> </ul>
<p>2 canales</p> <p>Multicanal</p>	<p>Estéreo</p>	<p>Reproducción estéreo</p> <p>(☞ página 48)</p>	<ul style="list-style-type: none"> <li>Si se emiten señales multicanal, estas se reducen a sonido de 2 canales para su reproducción.</li> <li>También se emiten las señales del subwoofer.</li> </ul>
<p>2 canales</p> <p>Multicanal</p>	<p>Estéreo</p> <p>Surround</p>	<p>Reproducción directa</p> <p>(☞ página 48)</p>	<p>El sonido grabado en la fuente se reproduce tal cual.</p> <ul style="list-style-type: none"> <li>No se crean las señales de canal trasero surround o canal de altura frontal.</li> <li>En este modo, no pueden ajustarse los siguientes elementos.                             <ul style="list-style-type: none"> <li>Tone (☞ página 75)</li> <li>Dynamic EQ (☞ página 76)</li> <li>M-DAX (☞ página 78)</li> <li>MultEQ® XT (☞ página 76)</li> <li>Dynamic Volume® (☞ página 77)</li> </ul> </li> </ul>
<p>2 canales</p> <p>Multicanal</p>	<p>Virtual Surround</p>	<p>Reproducción Dolby Virtual Speaker/ Dolby Headphone</p> <p>(☞ página 48)</p>	<p>El procesamiento Virtual Surround se realiza en las señales de entrada multicanal o de 2 canales que se reproducen.</p>



- Algunos modos de audición no pueden seleccionarse, dependiendo del formato de sonido o del número de canales de la señal de entrada. Para obtener detalles al respecto, consulte "Tipos de señales de entrada y modos surround correspondientes" (☞ página 108).
- Ajuste el efecto del campo acústico desde el menú "Surround Parameter" (☞ página 75) para disfrutar del modo de sonido que prefiera.
- Puede seleccionar el modo de audición al pulsar **SURROUND MODE** en la unidad principal. Al pulsar **SURROUND MODE**, los modos cambian tal como se muestra a continuación.

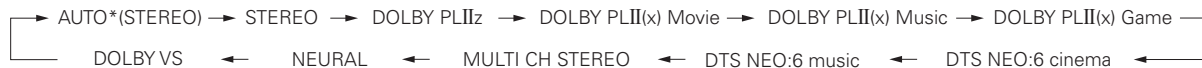
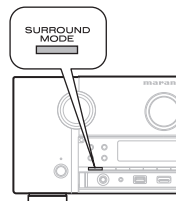

\* Para "AUTO", pulse **AUTO** en el amplificador o el mando a distancia.

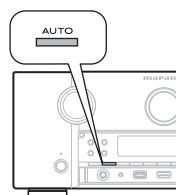

## Reproducción multicanal

### Reproducción surround de fuentes de 2 canales

**1** Reproducción de la fuente (☞ página 27 – 45).

**2** Pulse **SURR.** para seleccionar el decodificador surround para reproducir el sonido multicanal.

- SURROUND MODE** en la unidad principal, tiene la misma función que en el mando a distancia.
- Cada vez que se pulsa **SURR.**, cambia el modo surround. El decodificador que se pueda seleccionar dependerá de los parámetros configurados en "Amp Assign" (☞ página 80) o en "Speaker Config." (☞ página 80).

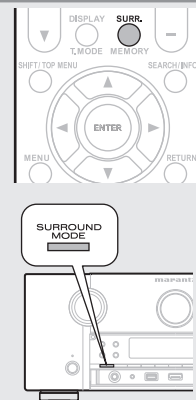

**DOLBY PLIIz** \*1 Este modo es para reproducción de 7.1 canales surround, con los altavoces de altura frontales. Se muestra "PLIIz Height".

**DOLBY PLIIx** \*2 Este modo es para reproducción de 7.1 canales surround o 6.1 canales surround, con los altavoces surround traseros. Se muestra "PLIIx Movie", "PLIIx Music" o "PLIIx Game".

**DOLBY PLII** Este modo es para la reproducción de 5.1 canales surround. Seleccione este modo si no se van a usar los altavoces de altura frontales ni altavoces surround traseros. Se muestra "PLII Movie", "PLII Music", "PLII Game" o "Pro Logic".

**DTS NEO:6** Este modo es para reproducción 7.1 canales surround o 6.1 canales surround o 5.1 canales surround usando los altavoces surround traseros. Se muestra "DTS NEO:6 Cinema" o "DTS NEO:6 Music".

**MULTI CH STEREO** Este modo permite disfrutar de sonido estéreo a través de todos los altavoces.

**NEURAL** \*3 Este modo es para reproducción 7.1 canales surround o 6.1 canales surround o 5.1 canales surround usando los altavoces surround traseros.  
• Se muestra "NEURAL".

- \*1 Se puede seleccionar cuando el ajuste "Amp Assign" (☞ página 80) del menú está establecido en "Normal" en "A".
- \*2 Puede seleccionarse cuando "Amp Assign" se configura en "Normal" o cuando "Speaker Config." - "S.Back" tiene un valor diferente de "None".
- \*3 Este modo admite el audio del 2 canales y el audio de canal PCM 2 lineal (44,1 kHz, 48 kHz).

**[Vistas de la pantalla]**

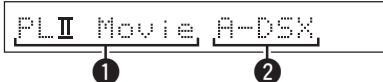

- 1 Muestra un descodificador a usar.
- 2 Muestra un procesamiento Audyssey DSX™.

**Reproducción en modo surround de fuentes multicanal (Dolby Digital, DTS, etc.)**

**1** Reproducción de la fuente (☞ página 27 - 45).

**2** Pulse **SURR.** para seleccionar el descodificador surround para reproducir el sonido multicanal.

- **SURROUND MODE** en la unidad principal, tiene la misma función que en el mando a distancia.
- Seleccione el modo surround mientras visualiza la selección en pantalla (☞ "Visualización del modo surround que se está reproduciendo en este momento" a la derecha).

- La elección del descodificador depende de la señal de entrada y del ajuste de las funciones "Amp Assign" (☞ página 80) y "Speaker Config." (☞ página 80).

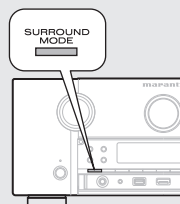
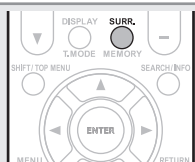

**Visualización del modo surround que se está reproduciendo en este momento**

Señal de entrada	Modo surround	Pantalla
DOLBY DIGITAL (2ch)	NEURAL	NEURAL
DOLBY DIGITAL (excepto 2 canales) / DOLBY DIGITAL EX	DOLBY DIGITAL	DOLBY DIGITAL
	DOLBY DIGITAL EX	DOLBY DIGITAL EX
	DOLBY DIGITAL + PLIIx Movie	DOLBY D + PLIIx MV
	DOLBY DIGITAL + PLIIx Music	DOLBY D + PLIIx MS
DOLBY DIGITAL Plus	DOLBY DIGITAL + PLIIz	DOLBY D + PLIIz
	DOLBY DIGITAL Plus	DOLBY DIGITAL +
	DOLBY DIGITAL Plus + EX	DOLBY D + + EX
	DOLBY DIGITAL Plus + PLIIx Movie	DOLBY D + PLIIx MV
DOLBY TrueHD	DOLBY DIGITAL Plus + PLIIx Music	DOLBY D + PLIIx MS
	DOLBY DIGITAL Plus + PLIIz	DOLBY D + + PLIIz
	DOLBY TrueHD	DOLBY TrueHD
	DOLBY TrueHD + EX	DOLBY HD +EX
DTS (5.1 can.) / DTS-ES Discrete 6.1 / DTS-ES Matrix 6.1 / DTS 96/24	DOLBY TrueHD + PLIIx Movie	DOLBY HD +PLIIx MV
	DOLBY TrueHD + PLIIx Music	DOLBY HD +PLIIx MS
	DOLBY TrueHD + PLIIz	DOLBY HD +PLIIz
	DTS SURROUND	DTS SURROUND
DTS-HD	DTS + PLIIx Movie	DTS + PLIIx MV
	DTS + PLIIx Music	DTS + PLIIx MS
	DTS + PLIIz HEIGHT	DTS + PLIIz
	DTS + NEO:6	DTS + NEO:6
	DTS ES MTRX6.1 *1	DTS ES MTRX6.1
	DTS ES DSCRT6.1 *2	DTS ES DSCRT6.1
	DTS 96/24 *3	DTS 96/24
DTS-HD HI RES	DTS-HD HI RES	
PCM (multicanal)	DTS-HD MSTR	DTS-HD MSTR
	DTS-HD + NEO:6	DTS-HD + NEO:6
	DTS-HD + PLIIx MOVIE	DTS-HD + PLIIx MV
	DTS-HD + PLIIx MUSIC	DTS-HD + PLIIx MS
	DTS-HD + PLIIz HEIGHT	DTS-HD + PLIIz
Señal de todas las entradas	DTS Express	DTS Express
	MULTI CH IN	MULTI CH IN
	MULTI IN + Dolby EX	MULTI +Dolby EX
	MULTI IN + PLIIx MOVIE	MULTI IN +PLIIx MV
	MULTI IN + PLIIx MUSIC	MULTI IN +PLIIx MS
	MULTI IN + PLIIz HEIGHT	MULTI IN +PLIIz
Todas las señales indicadas arriba	MULTI CH IN 7.1	MULTI CH IN 7.1
	Dolby VIRTUAL SPEAKER	DOLBY VS
	Audyssey DSX *4	Audyssey DSX

- \*1 Este indicación se visualiza cuando la señal de entrada es "DTS-ES Matrix 6.1".
- \*2 Esta indicación se visualiza cuando la señal de entrada es "DTS-ES Discrete 6.1".
- \*3 Esta indicación se visualiza cuando la señal de entrada es "DTS 96/24".
- \*4 Este modo surround se visualiza cuando "Audyssey DSX" (☞ página 77) se ajusta en "ON-Height-" u "ON-Wide-".

**[Vistas de la pantalla]**



- 1 Muestra un descodificador a usar.
  - Un descodificador DOLBY DIGITAL Plus se muestra como "DOLBY D +".
- 2 Muestra un descodificador que crea una salida de sonido de los altavoces surround traseros.
  - "+ PLIIz" indica el sonido de altura frontal de los altavoces de altura frontales.



Para obtener más información sobre la señal de entrada que puede reproducirse en cada modo surround, consulte "Modos surround y parámetros surround" (☞ página 106).

## Reproducción estéreo

Este es el modo para reproducir en estéreo. Se puede ajustar la tonalidad.

- El sonido se emite desde los altavoces delanteros izquierdo y derecho y desde el subwoofer.
- Si se emiten señales multicanal, estas se reducen a sonido de 2 canales para su reproducción.

**1** Reproducción de la fuente  
(☞ página 27 – 45).

**2** Pulse **STEREO**.  
Comienza la reproducción estéreo.



## Reproducción directa

El sonido grabado en la fuente se reproduce tal cual.

- No se crean las señales de canal trasero surround o canal de altura frontal.
- En este modo, no pueden ajustarse los siguientes elementos.
  - Tone (☞ página 75)
  - MultEQ® XT (☞ página 76)
  - Dynamic EQ® (☞ página 76)
  - Dynamic Volume® (☞ página 77)
  - M-DAX (☞ página 78)

**1** Reproducción de la fuente  
(☞ página 27 – 45).

**2** Pulse **P.DIRECT** para seleccionar el modo directo.

- Si se pulsa **PURE DIRECT** en la unidad principal, se puede obtener la misma función que con el mando a distancia.

- Cada vez que se pulsa **P.DIRECT**, el modo directo cambia.

**Source Direct** Este modo reproduce las pistas con una elevada calidad de sonido sin pasar por los circuitos de ajuste de calidad de sonido.

**Pure Direct** \* Este modo reproduce las pistas con la calidad más parecida posible a la original.

**Auto** Este modo detecta el tipo de señal digital de entrada y selecciona automáticamente el modo de reproducción correspondiente.

\* Se desconectan los siguientes circuitos que afectan a la calidad del sonido.

- Circuito de pantalla de la unidad principal (la pantalla está apagada.)
- Circuito de entrada/salida analógica de vídeo

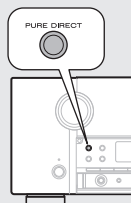

- Para cancelar, vuelva a pulsar **P. DIRECT**.
- Las señales de vídeo son sólo emitidas al reproducir las señales HDMI en el modo PURE DIRECT.

### NOTA

En modo de reproducción directa pura, no se muestra la pantalla de menú.

## Reproducción Dolby Virtual Speaker/Dolby Headphone

### Modo Dolby Virtual Speaker

Permite experimentar un sonido surround total desde dos altavoces estéreo.

- El sonido se emite desde los altavoces delanteros izquierdo y derecho.
- Si se reciben entradas multicanal, se mezclan en el audio de 2 canales.

**1** Reproducción de la fuente  
(☞ página 27 – 45).

**2** Pulse **SURR.** para seleccionar “DOLBY VS”.

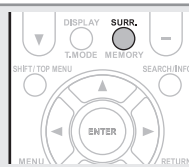

### Modo Dolby Headphone

Con este modo, es posible disfrutar de sonido surround multicanal con los auriculares.

Pulse **SURR.** para seleccionar el modo Dolby Headphone.

- Si se pulsa **SURROUND MODE** en la unidad principal, se puede obtener la misma función que con el mando a distancia.

- Cada vez que se pulsa **SURR.** el modo Dolby Headphone cambia.

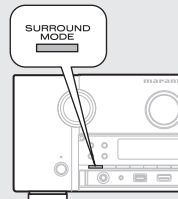
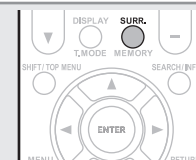

#### DOLBY HEADPHONE

Modo surround para escuchar audio con auriculares. El campo de sonido surround se reproduce a través de auriculares convencionales.

#### DOLBY HP BYPASS

El sonido se reproduce en el modo estéreo normal en lugar del modo surround durante la escucha con auriculares.

#### DOLBY HP PLII Movie

Este modo es apropiado para películas.

#### DOLBY HP PLII Music





Este modo es apropiado para música.

### NOTA

- El modo surround recupera el ajuste anterior cuando el conector se quita de la clavija.
- Puede seleccionar Dolby HP PLII Movie o Dolby HP PLII Music cuando se reproduce una fuente de 2 canales.

## Versión avanzada

En esta sección se explican funciones y operaciones que le permitirán aprovechar mejor las funciones de la unidad.

- **Instalación/conexión del altavoz (Conexión avanzada)**  página 50
- **Reproducción (Funciones avanzadas)**  página 57
- **Reproducción en la ZONE2/ZONE3 (Otra habitación)**  página 63
- **Instrucciones para realizar una configuración detallada**  página 65
- **Manejo de los dispositivos conectados desde el mando a distancia**  página 92

# Instalación/conexión del altavoz (Conexión avanzada)

En esta sección se describen los métodos de instalación, conexión y configuración de sistemas de altavoces distintos del sistema de 7.1 canales (con altavoces surround traseros). Para ver los métodos de instalación, conexión y configuración de los altavoces del sistema de 7.1 canales con altavoces surround traseros, consulte la "Versión sencilla (Guía de configuración sencilla)" (ícono página 4).

Utilice la función Audyssey® Auto Setup de esta unidad para detectar automáticamente el número de altavoces conectados y realizar la configuración óptima para los altavoces que se van a utilizar.

## Procedimiento de configuración de los altavoces

Instalación



Conexión (ícono página 51)



Configuración de los altavoces (ícono página 54)

## Instalación

Esta unidad es compatible con Audyssey DSX™ (ícono página 111) y Dolby Pro Logic IIz (ícono página 112), un sistema que proporciona una sensación envolvente aún más amplia y profunda. Si se utiliza Audyssey DSX, instale altavoces anchos frontales o altavoces de altura frontales. Para utilizar Dolby Pro Logic IIz, instale altavoces de altura frontales.



Coloque los altavoces surround traseros en una posición entre entre 2 y 3 pies (entre 60 y 90 cm) por encima del nivel de los oídos.

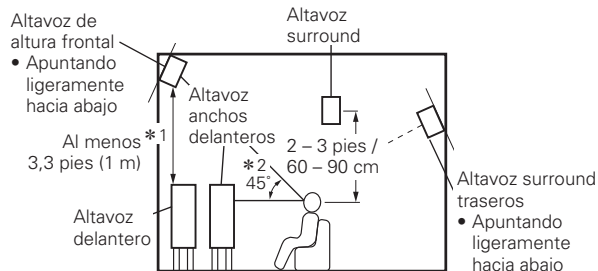

- \*1 Recomendada para Dolby Pro Logic IIz
- \*2 Recomendada para Audyssey DSX

### NOTA

El sonido no se emite simultáneamente desde los altavoces surround traseros, los altavoces de altura frontales y los altavoces anchos frontales. Para conmutar entre los altavoces, cambie los ajustes en el modo surround o Audyssey DSX.

## Si se instala 7.1ch (Altavoz surround trasero / altura frontal / ancho frontal)

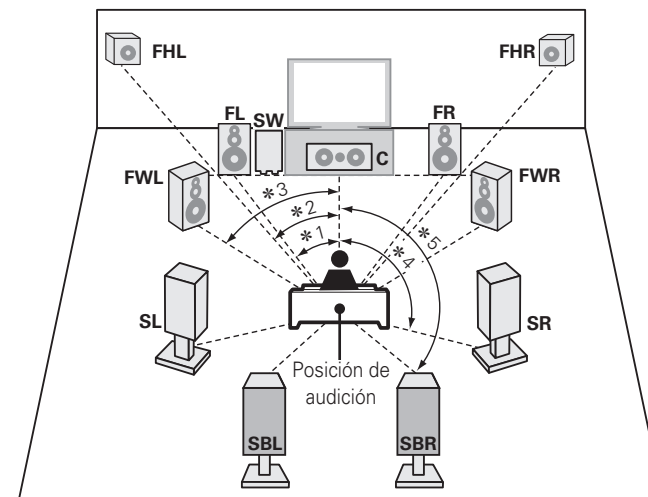

- \*1 22° - 30°
- \*2 22° - 45°
- \*3 55° - 60°
- \*4 90° - 110°
- \*5 135° - 150°

## Configuración de altavoces 6.1 canales (Altavoz surround trasero)

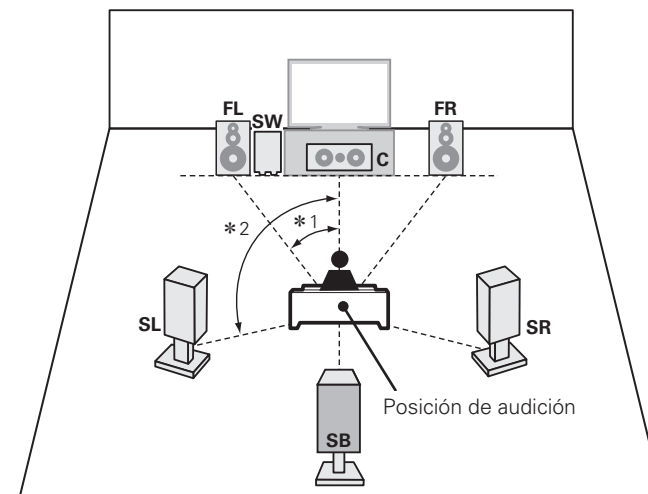

- \*1 22° - 30°
- \*2 90° - 110°

### Configuración de altavoces 5.1 canales

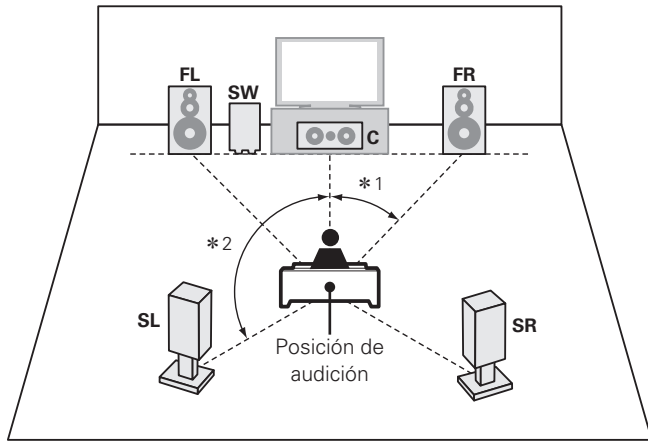

\*1 22° - 30° \*2 120°

### Cuando se instalan los altavoces delanteros A/B

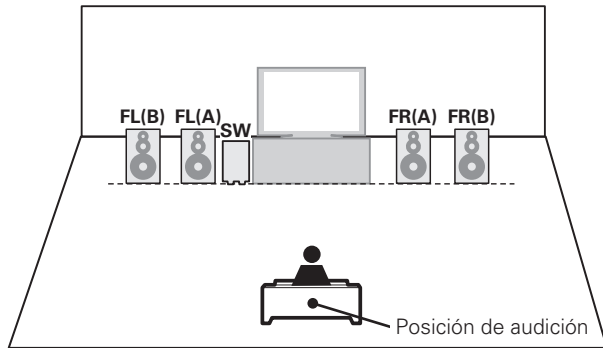

- |                                     |  |
|-------------------------------------|--|
| <b>FL</b> Altavoz delantero (L)     | <b>SBL</b> Altavoz surround trasero (L)  |
| <b>FR</b> Altavoz delantero (R)     | <b>SBR</b> Altavoz surround trasero (R)  |
| <b>C</b> Altavoz central            | <b>FHL</b> Altavoz de altura frontal (L) |
| <b>SW</b> Subwoofer                 | <b>FHR</b> Altavoz de altura frontal (R) |
| <b>SL</b> Altavoz surround (L)      | <b>FWL</b> Altavoz ancho delantero (L)   |
| <b>SR</b> Altavoz surround (R)      | <b>FWR</b> Altavoz ancho delantero (R)   |
| <b>SB</b> Altavoz surround traseros |  |

## Conexión

- Para ver el método de conexión del sistema de 7.1 canales con altavoces surround traseros, consulte la página 5.
- Para conectar la TV, consulte la página 6.

### Conexión de 7.1 canales (Altavoz trasero surround / altura frontal / ancho frontal)

Para la reproducción de 7.1 canales (Altavoz trasero surround / altura frontal / ancho frontal), ajuste "Configuración de "Amp Assign"" (☞ página 54) en "Normal".

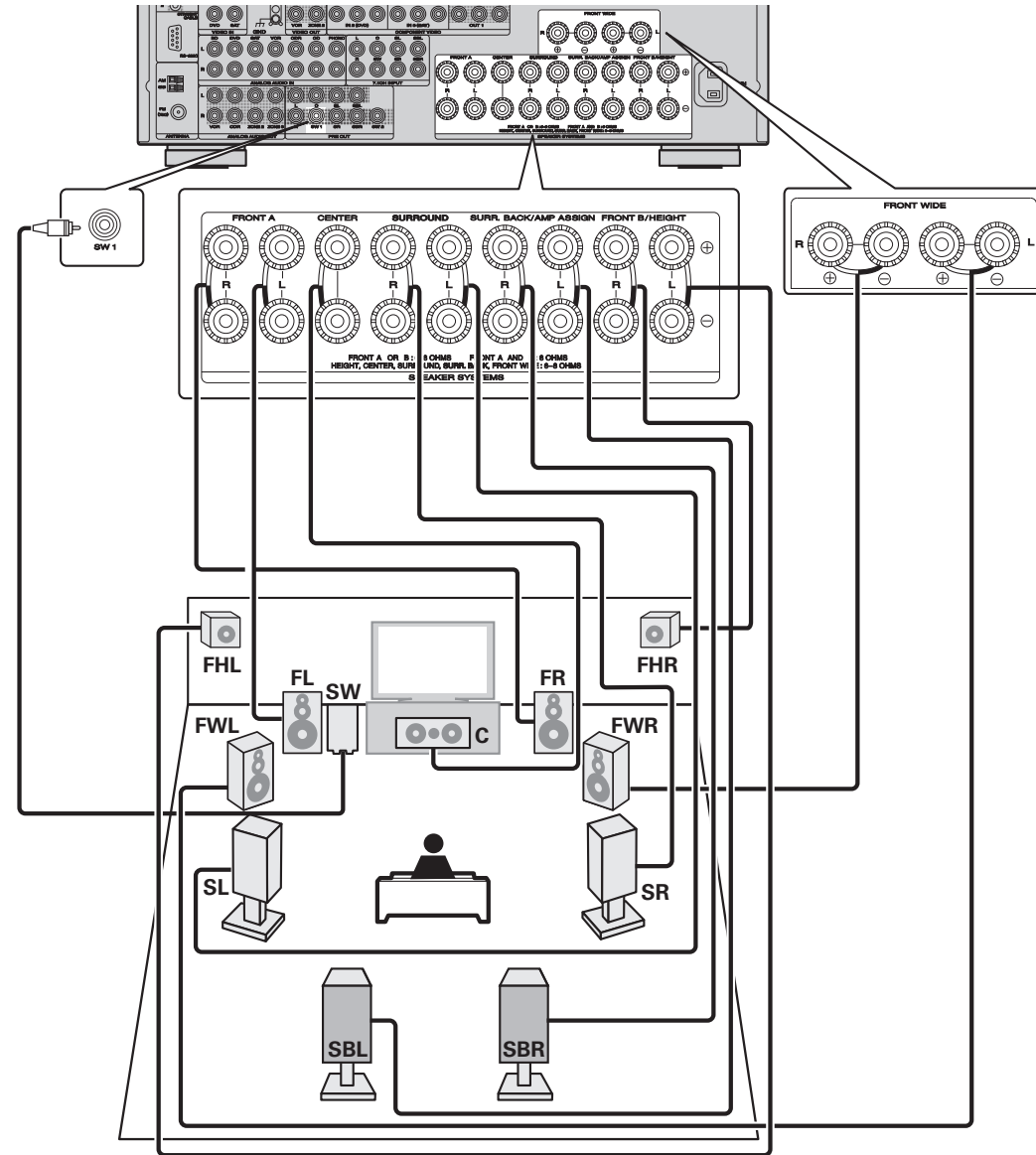

Para conocer la impedancia del altavoz y las conexiones de los cables, consulte la página 5.



Conexión

**Conexión de 6.1 canales (Altavoz surround trasero)**

Si va a utilizar un solo altavoz surround trasero (con una conexión de 6.1 canales), conéctelo al lado "L" del conector SURR. BACK/AMP ASSIGN.

Para conocer la configuración del altavoz en este caso, consulte "Configuración de altavoces 6.1 canales (Altavoz surround trasero)" (📖 página 50).

Para la reproducción de 6.1 canales (Altavoz surround trasero), ajuste "Configuración de "Amp Assign"" (📖 página 54) en "Normal".

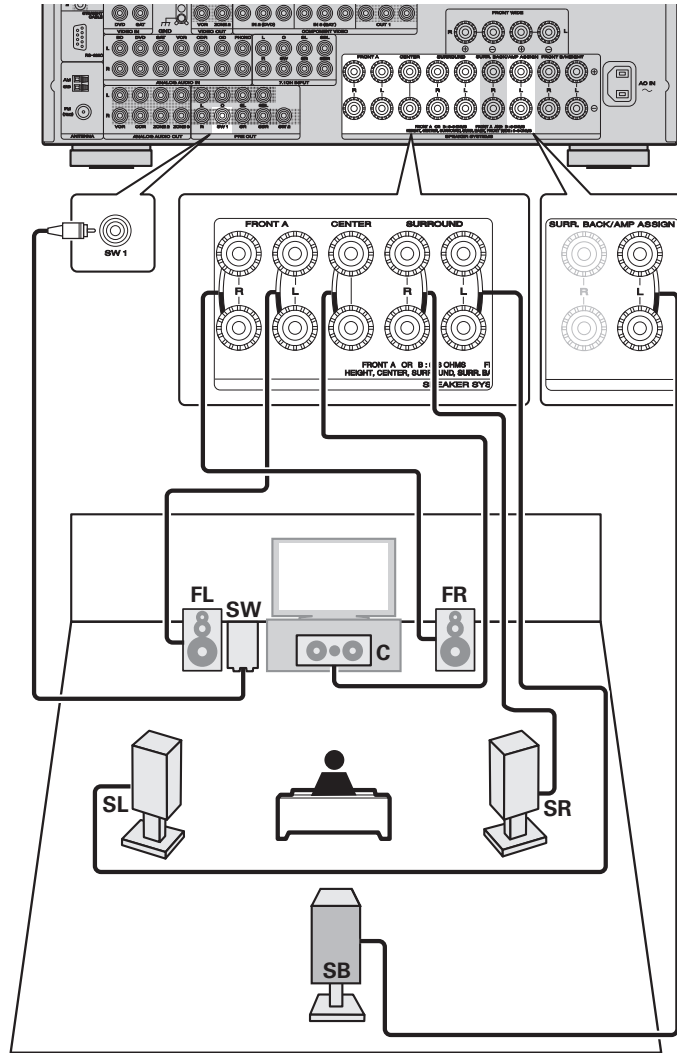

**Conexión de 5.1 canales**

Para la reproducción de 5.1 canales, ajuste "Configuración de "Amp Assign"" (📖 página 54) en "Normal".

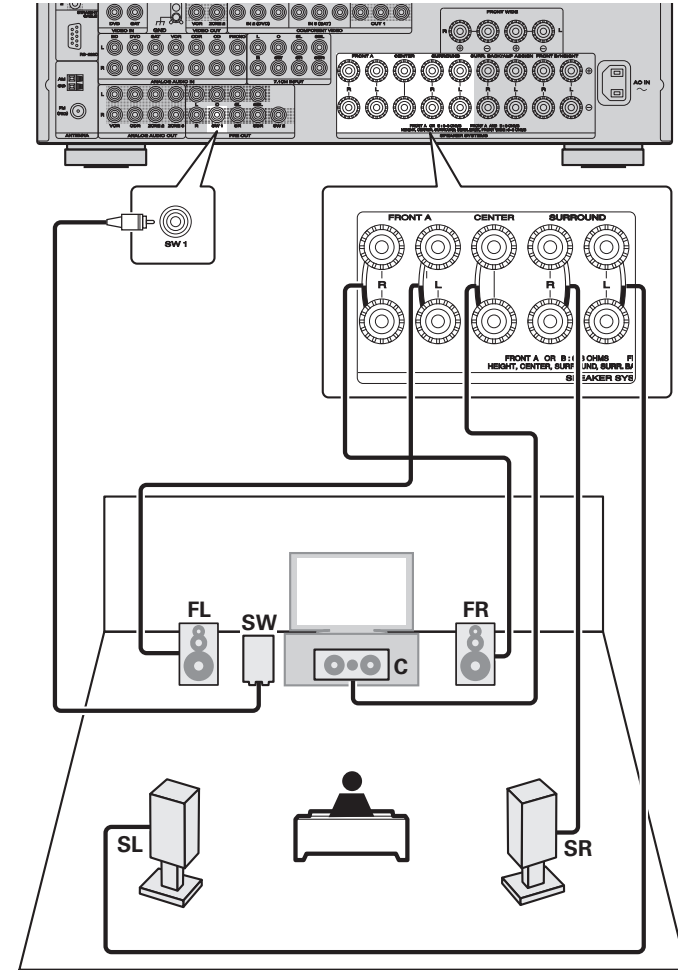

### Conexión frontal A/B

El segundo juego de altavoces delanteros se puede conectar a los terminales SURR. BACK/AMP.

En este caso, realice los ajustes utilizando el botón **SPKR A/B** del mando a distancia o de la unidad principal (véase página 27 "Configuración de los altavoces delanteros que se van a utilizar").

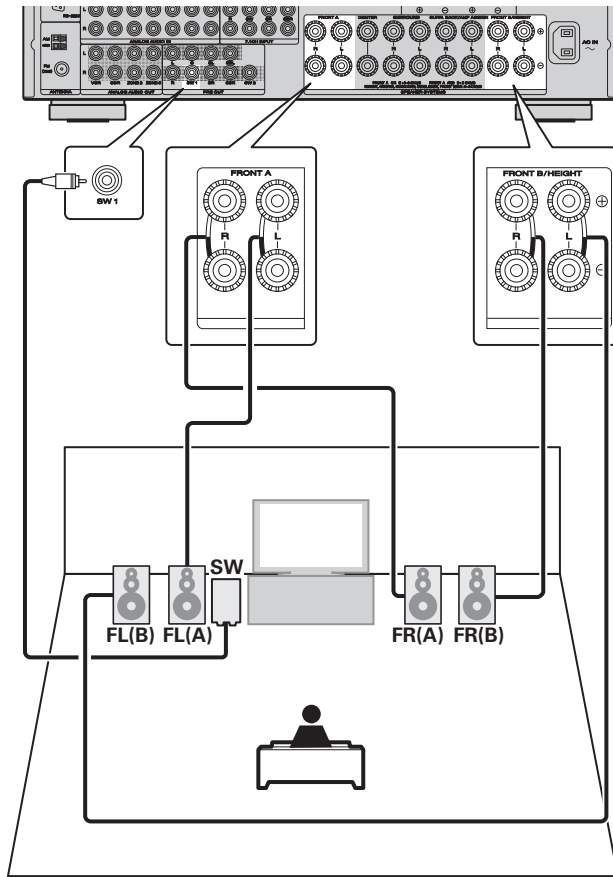

Para la reproducción surround de una fuente multicanal, si conecta el altavoz central, los altavoces surround, los altavoces surround traseros (o los altavoces anchos frontales) y los subwoofers, estará disponible la reproducción de 7.1 canales.

Los altavoces frontales pueden usarse por separado, dependiendo de las especificaciones del altavoz o la fuente de reproducción, tales como altavoces frontales (A) para reproducción multicanal y altavoces frontales (B) para reproducción de 2 canales.

### NOTA

Cuando utilice los altavoces delanteros A y los altavoces delanteros B simultáneamente, asegúrese de comprobar la impedancia de los altavoces conectados (véase página 5).

### Conexión de 2.1 canales

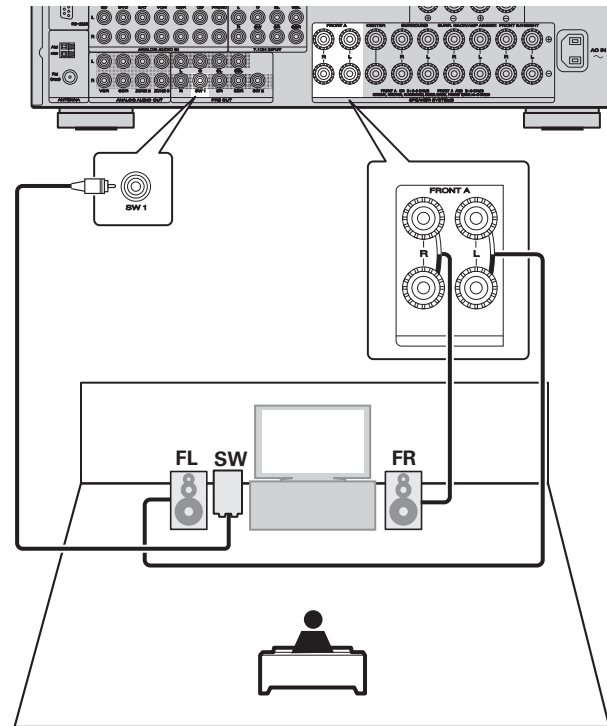

### Conexión de dos subwoofers

Esta unidad admite la conexión de dos subwoofers. Desde cada terminal de subwoofer se emite la misma señal.

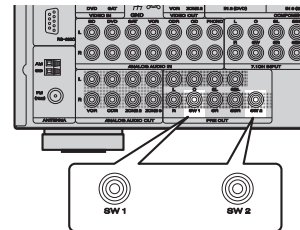

### Conexión con dos amplificadores

Una conexión con dos amplificadores sirve para conectar amplificadores independientes a los terminales del altavoz de agudos y los terminales de bajos de los altavoces compatibles con la función de amplificador doble. Esto evita la fuerza electromotriz de retroceso (fuerza devuelta sin salida) del altavoz de bajos enviado al altavoz de agudos que afecta a la calidad de sonido del altavoz de agudos, y poder disfrutar de una reproducción con una mayor calidad sonora.

En este caso, ajuste "Configuración de "Amp Assign"" (véase página 54) en "SPKR-C".

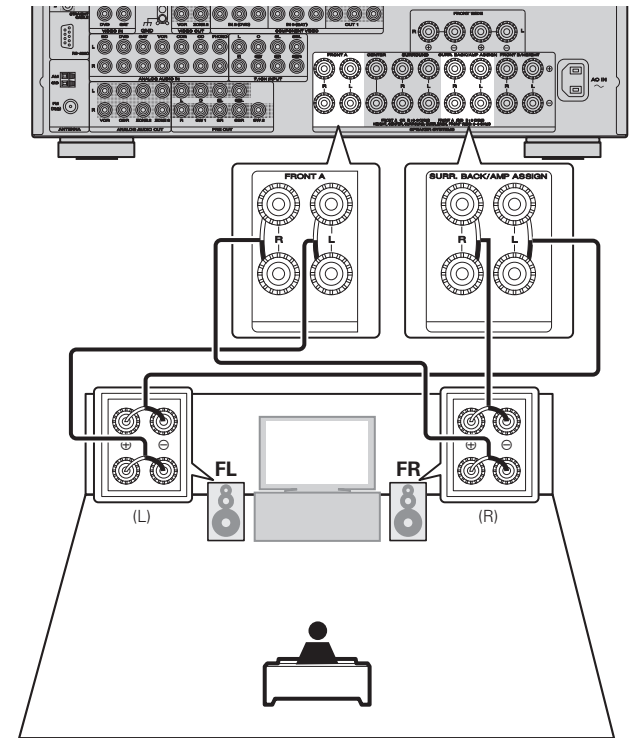

Al realizar una conexión con dos amplificadores, se emite la misma señal desde el terminal FRONT y desde el terminal SURR.BACK/AMP ASSIGN. Para la reproducción surround de una fuente multicanal, si conecta el altavoz central, los altavoces surround y los subwoofers, estará disponible la reproducción 5.1 canales.

### NOTA

- Para reproducción con biamplificación, utilice altavoces compatibles con dicho tipo de conexión.
- Al realizar reproducción con biamplificación, retire las tarjetas (alambres) de cortocircuito de los terminales de altavoces.

# Configuración de los altavoces

alrededor de los elementos indica el ajuste.

En esta sección se describen los métodos de configuración de sistemas de altavoces distintos del sistema de 7.1 canales (con altavoces surround traseros). Para ver información sobre los métodos de configuración del sistema de 7.1 canales con altavoces surround traseros, consulte "Configuración de los altavoces (Audyssey® Auto Setup)" (página 7) de la "Versión sencilla".

Primero, instale y conecte los altavoces a esta unidad.

Antes de realizar una medición de Auto Setup, es posible realizar la configuración siguiente.

- Cambio de la asignación del amplificador (Amp Assign)  
La salida de la señal del terminal del altavoz SURR.BACK / AMP ASSIGN de esta unidad puede modificarse para adecuarla al entorno de altavoces que se desee (página 54 "Configuración de "Amp Assign"").
- Configuración de canales que se van a usar (Channel Select)  
Si los canales que no se van a usar se configuran por adelantado, se omite la medición de estos canales y se reduce el tiempo de medición (página 54 "Configuración de "Channel Select"").

## 1 Configuración del mando a distancia

### Configuración del modo de funcionamiento

Pulse **AMP** para ajustar el mando a distancia en modo de funcionamiento de amplificador.

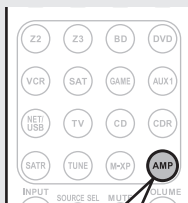

Pulse AMP

## 2 Conecte el micrófono con base.

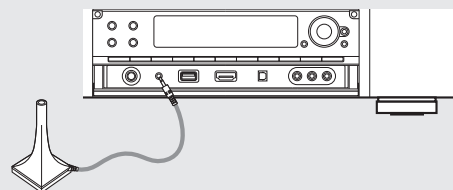

Al conectar el micrófono con base, se abrirá la siguiente pantalla:

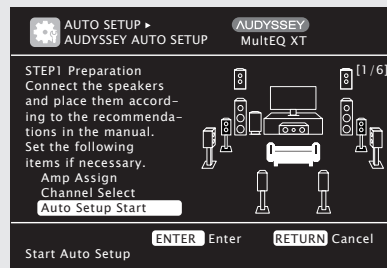

## 3 Configuración de "Amp Assign"

Utilice  $\Delta$   $\nabla$  para seleccionar "Amp Assign" y pulse **ENTER**.

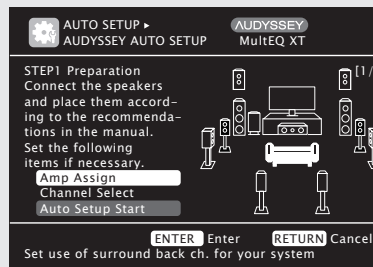

## 4 Utilice $\triangleleft$ $\triangleright$ para seleccionar la configuración de los altavoces conectados y luego pulse **RETURN**.

**Normal** Ajuste si se utilizan los altavoces traseros surround, altura frontales o anchos frontales. En este caso, vaya al paso 5.

**ZONE2** Configure esta opción para conectar los altavoces para la ZONE2 a los terminales SURR.BACK/AMP ASSIGN.

**ZONE3** Configure esta opción para conectar los altavoces para la ZONE3 a los terminales SURR.BACK/AMP ASSIGN.

**SPKR-C** Configure esta opción para conectar un altavoz de agudos de un altavoz delantero a los terminales SURR.BACK/AMP ASSIGN y un altavoz de graves del altavoz delantero a los terminales FRONT.

## 5 Configuración de "Channel Select"

Utilice  $\Delta$   $\nabla$  para seleccionar "Channel Select" y pulse **ENTER**.

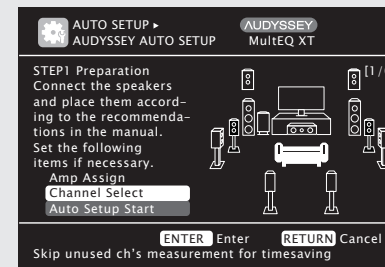

## 6 Utilice $\Delta$ $\nabla$ para seleccionar un canal.

**Subwoofer** Seleccione esta opción para los subwoofers que se vayan a usar. En este caso, vaya al paso 7.

**Surround Back** Seleccione esta opción para los altavoces surround traseros que se vayan a usar. En este caso, vaya al paso 8.  
• Puede ajustarse "Surround Back" si "Amp Assign" se ha ajustado a "Normal".

**Front Height** Seleccione si no se utilizan altavoces de altura frontales. En este caso, vaya al paso 9.  
• Puede ajustarse "Front Height" si "Amp Assign" se ha ajustado a "Normal".

**Front Wide** Seleccione si no se utilizan altavoces anchos frontales. En este caso, vaya al paso 9.  
• Puede ajustarse "Front Wide" si "Amp Assign" se ha ajustado a "Normal".



Configuración de los altavoces

**7** [Cuando se ha seleccionado "Subwoofer" en el paso 6]  
 Utilice ◀ ▶ para seleccionar el elemento.

**Measure** Configure esta opción para realizar la medición de un subwoofer.

**Skip** Configure esta opción para no realizar la medición de un subwoofer.

**8** [Cuando se ha seleccionado "Surround Back" en el paso 6]  
 Utilice ◀ ▶ para seleccionar el elemento.

**Measure (2spkr)** Configure esta opción para medir dos altavoces surround traseros.

**Measure (1spkr)** Configure esta opción para medir un altavoz surround trasero.

**Skip** Configure esta opción para omitir la medición de un altavoz surround trasero.

**9** [Cuando se ha seleccionado "F.Height" o "F.Wide" en el paso 6]  
 Utilice ◀ ▶ para seleccionar el elemento.

**Measure** Ajuste para medir los altavoces de altura frontales o los altavoces anchos frontales.

**Skip** Ajuste si no desea medir los altavoces de altura frontales o los altavoces anchos frontales.

**10** Pulse **RETURN**.  
 Vaya a la página 9 **STEP1 Preparation** paso 5.

**NOTA**

No cambie las conexiones del altavoz o el volumen del subwoofer después de ejecutar una Audyssey® Auto Setup. Si es necesario realizar algún cambio, realice de nuevo la Audyssey Auto Setup.

# Conexiones (Conexiones avanzadas)

## Conectores REMOTE CONTROL

Si utiliza esta unidad con algún componente de audio Marantz conectado, la unidad envía señales de control para operar cada componente.

**Conexión**

Utilice el cable de conexión remota (incluido con el componente de audio Marantz que desea conectar) para conectar el terminal REMOTE CONTROL OUT de esta unidad al terminal REMOTE CONTROL IN del componente que se conectará.

**Configuración**

Para utilizar esta característica, ajuste en "EXTERNAL" o "EXT." el interruptor de mando a distancia situado en el panel posterior del componente de audio conectado.

- Este ajuste desactivará la recepción del sensor remoto del componente de audio conectado.
- Para controlar el componente de audio conectado, apunte el mando a distancia hacia el sensor remoto de esta unidad.

Receptor inalámbrico RX101 (ver página 23)

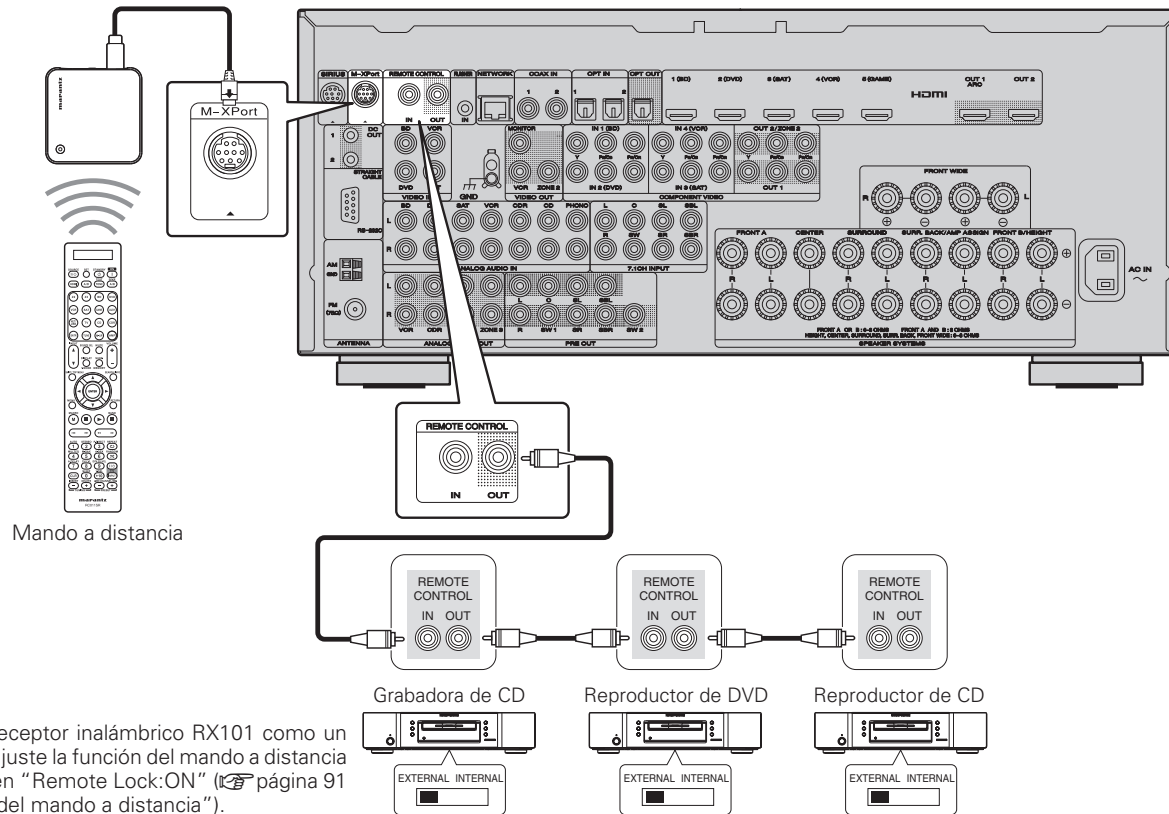

**NOTA**

Para utilizar el receptor inalámbrico RX101 como un receptor de IR, ajuste la función del mando a distancia de esta unidad en "Remote Lock:ON" (ver página 91 "Configuración del mando a distancia").

Botones de operación del mando a distancia



Mover el cursor (Arriba/Abajo/Izquierda/Derecha)



Para confirmar el ajuste

RETURN



Regresa al menú anterior

## Conector RS-232C

Si conecta un controlador en serie externo, podrá controlar todo tipo de dispositivos eléctricos de uso doméstico (incluidas las luces de la casa, las cortinas eléctricas o el aire acondicionado), aparte de los dispositivos de audio y vídeo.

Controlador en serie externo

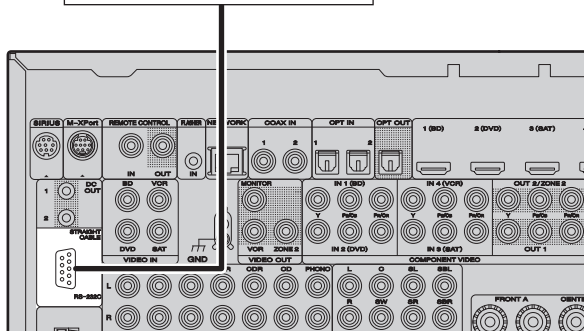

Antes de hacerlo realice la operación descrita a continuación.

- ① Conecte la alimentación de esta unidad.
- ② Desconecte la alimentación de esta unidad desde el controlador externo.
- ③ Compruebe que esta unidad se encuentra en modo de espera.

## Conectores DC OUT (TRIGGER OUT)

Al conectar un dispositivo con conector DC IN a través de un mini-plug monoaural, el encendido/modo de espera del dispositivo conectado se puede controlar a través de una operación enlazada con esta unidad. El conector DC OUT emite una señal eléctrica de 12 V/150 mA máximo.

Dispositivo compatible con un disparador de 12 V/150 mA

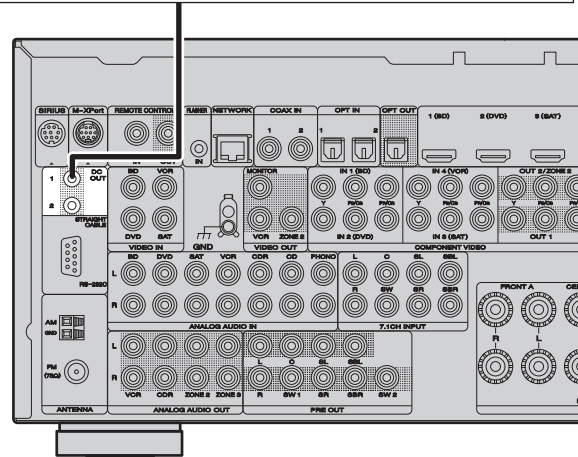

### Realice las configuraciones necesarias

Configure esta opción para cambiar las condiciones del funcionamiento vinculado a través del conector DC OUT 1 o 2. **"Trigger Out 1"** o **"Trigger Out 2"** (☞ página 87)

### NOTA

Si el nivel de entrada de disparo admisible del dispositivo conectado es superior a 12 V/150 mA, o se ha cortocircuitado, no será posible utilizar el conector DC OUT. En este caso, apague la unidad y desconéctela.



# Reproducción (Funciones avanzadas)

**Reproducción (Funcionamiento básico)** (👉 página 26)

**Selección de un modo de audición (Modo surround)**  
(👉 página 46)

- ❑ **Función de control de HDMI** (👉 página 57)
- ❑ **Temporizador de Sleep** (👉 página 58)
- ❑ **Ajuste del volumen de los altavoces** (👉 página 58)
- ❑ **Uso de un terminal móvil inalámbrico compatible con LAN para reproducir música e imágenes fijas**  
(👉 página 59)
- ❑ **Función de control Web** (👉 página 60)
- ❑ **Función de bloqueo del panel** (👉 página 62)
- ❑ **Distintas funciones de memoria** (👉 página 62)

## Funciones útiles

### Función de control de HDMI

Cuando haya una unidad conectada a un aparato de TV y un reproductor compatibles con la función de control HDMI, podrá ejecutar las siguientes operaciones. Las configuraciones ajenas a las de esta unidad se ejecutarán en los respectivos dispositivos.

- ❑ **La interrupción del suministro eléctrico a esta unidad puede vincularse al paso de la misma función correspondiente al aparato de TV.**
- ❑ **Se pueden conmutar los dispositivos de salida de audio con una operación del aparato de TV.**  
Podrá encender el suministro eléctrico cuando haya definido "Salida de audio del amplificador" en la operación de configuración de la salida de audio del aparato de TV.
- ❑ **Se puede regular el volumen de esta unidad con la operación de ajuste del volumen del aparato de TV.**
- ❑ **Se pueden conmutar las fuentes de entrada de esta unidad vinculándola a la conmutación de la función de entrada de la TV.**
- ❑ **Cuando el reproductor esté funcionando, la fuente de entrada de esta unidad se conmuta y pasa a la fuente de dicho reproductor.**

#### NOTA

- La función de control HDMI sólo admite el conector HDMI OUT 1. Para utilizar la función de control HDMI, conecte el televisor al conector HDMI OUT 1.
- **Cuando se configura la opción "HDMI Control" en la opción "ON", consume más alimentación de modo de reposo.**
- La función de control de HDMI controla el funcionamiento de una televisión compatible con dicha función. Asegúrese de que la televisión y el HDMI estén conectados al utilizar el control de HDMI.
- Es posible que algunas funciones no funcionen correctamente, según la TV o el reproductor conectados. Consulte el manual de usuario de los dispositivos correspondientes antes de realizar la configuración.
- Al establecer "Power Off Control" en el menú en "OFF" (👉 página 83), esta unidad no se establece en el modo de espera aún cuando el dispositivo conectado se encuentre en el modo de espera.
- Cuando realice cambios en las conexiones (por ejemplo, añadir una conexión a un dispositivo HDMI), es posible que arranquen operaciones relacionadas con estas conexiones. En ese caso, será necesario volver a configurar los parámetros.
- Cuando se fija el "HDMI Control" en "ON", no es posible asignar un terminal HDMI a la "TV" en "Input Assign" (👉 página 71).

- 1** **Habilite la función de control HDMI de esta unidad.**  
Ajuste "HDMI Control" (👉 página 82) en "ON".
- 2** **Encienda la alimentación de todos los equipos conectados mediante un cable HDMI.**
- 3** **Configure la función de control de HDMI en todos los equipos conectados mediante un cable HDMI.**
  - Consulte las instrucciones de funcionamiento de los equipos conectados para comprobar las configuraciones.
  - Realice los pasos 2 y 3 si se desconecta algunos de los equipos.
- 4** **Cambie la entrada de televisión a la entrada HDMI conectada a esta unidad.**
- 5** **Cambie la entrada de esta unidad a la fuente de entrada de HDMI y compruebe si la imagen del reproductor es correcta.**
- 6** **Cuando deje la TV en modo de espera, compruebe que la alimentación de la unidad también entre en modo de espera.**



Si la función de control de HDMI no funciona correctamente, compruebe los siguientes factores.

- ¿Es compatible la TV o reproductor con la función de control HDMI?
- ¿Se ha configurado el "HDMI Control" (👉 página 82) en "ON"?
- ¿Está configurado "Power Off Control" (👉 página 83) como "All" o "Video"?
- ¿La configuración de la función de control de HDMI de todos los equipos es correcta?
- ¿Está conectado el televisor al conector HDMI OUT 1?

#### NOTA

Si alguna de las operaciones siguientes se realiza, la función de enclavamiento se puede restablecer. En ese caso, repita los pasos 2 y 3.

- La configuración de "Input Assign" – "HDMI" (👉 página 71) ha cambiado.
- "Monitor Out" (👉 página 82) ha cambiado.
- Hay un cambio en la conexión entre el equipo y el HDMI o hay algún equipo añadido.



Funciones útiles

## Temporizador de Sleep

Cuando el tiempo fijado haya finalizado, la unidad pasará a modo de espera automáticamente.

Esto resulta cómodo para reproducir ciertas fuentes mientras se va a dormir.

**1** Pulse **AMP** para ajustar el mando a distancia en modo de funcionamiento de amplificador.

**2** Pulse **SLEEP** y visualice el tiempo que desea configurar.

Se ilumina el indicador **SLEEP** de la pantalla.

- **SLEEP** en la unidad principal, tiene la misma función que en el mando a distancia.
- El tiempo cambia tal como se muestra a continuación cada vez que se pulsa **SLEEP**.

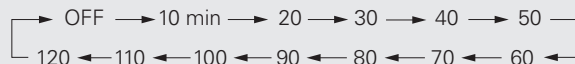
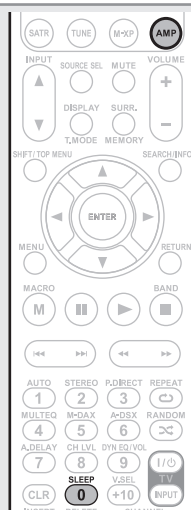

### Para anular el temporizador de Sleep

Pulse **SLEEP** para ponerlo en "OFF".

Se apaga el indicador **SLEEP** de la pantalla.



- El ajuste del temporizador para dormir se cancela si se ajusta la alimentación de esta unidad en el modo de espera o si se apaga.
- Cuando se desconecta la alimentación a la zona principal con el temporizador de desconexión automática, también se desactiva la alimentación eléctrica de la ZONE2 y ZONE3.

## Ajuste del volumen de los altavoces

Puede ajustar el nivel de los canales según las fuentes de reproducción o según su gusto personal, como se describe a continuación.

### Ajuste del volumen de los altavoces

**1** Pulse **AMP** para ajustar el mando a distancia en modo de funcionamiento de amplificador.

**2** Pulse **CH LVL**.

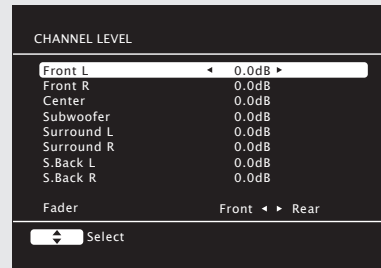

**3** Pulse  $\Delta \nabla$  para seleccionar el altavoz.

El altavoz que se puede configurar cambia cada vez que se pulsa uno de los botones.

**4** Pulse  $\triangleleft \triangleright$  para ajustar el volumen.

- Al ajustar un subwoofer, si pulsa  $\triangleleft$  cuando está en "-12 dB" el ajuste cambiará a "OFF".



- Al insertar una clavija de auricular, se puede ajustar el nivel del canal de los auriculares.
- Cuando el ajuste del modo de entrada es "7.1CH IN", puede ajustar el nivel del canal mientras se usa el conector 7.1CH INPUT. En ese caso, aparecerá "7.1CH IN Level" en la parte superior de la pantalla.

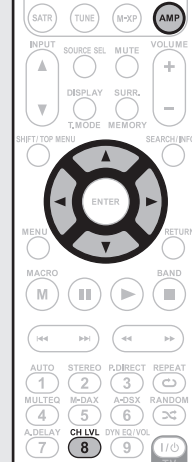

### Ajuste del volumen de los grupos de los altavoces (Función de desvanecedor)

Esta función permite ajustar simultáneamente (aumentar o disminuir gradualmente) el sonido de todos los altavoces delanteros (Altavoz delantero / Altavoz de altura frontal / Altavoz anchos delanteros / Altavoz central) o traseros (Altavoz surround / Altavoz surround trasero) de una vez.

**1** Pulse **AMP** para ajustar el mando a distancia en modo de funcionamiento de amplificador.

**2** Pulse **CH LVL**.

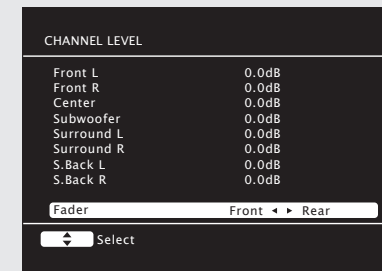

**3** Utilice  $\nabla$  para seleccionar "Fader". Después, seleccione el elemento que se va a ajustar con  $\triangleleft \triangleright$ .

**4** Utilice  $\triangleleft \triangleright$  para ajustar el volumen de los altavoces. ( $\triangleleft$ : delantero,  $\triangleright$ : trasero)



- La función de desvanecedor no tiene ningún efecto sobre el subwoofer.
- Se puede ajustar el desvanecedor hasta que el volumen del altavoz ajustado al valor mínimo sea -12 dB.

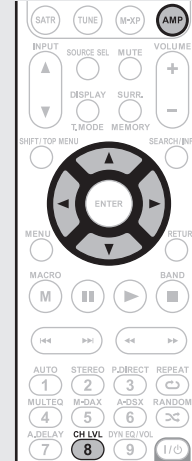

## Uso de un terminal móvil inalámbrico compatible con LAN para reproducir música e imágenes fijas

- Realice este procedimiento usando un terminal móvil compatible con LAN inalámbrica conforme al estándar DLNA (Digital Living Network Alliance).
- Esta función le permite reproducir contenidos localizados en un ordenador (servidor de medios) o dispositivo de terminal móvil conectado a una red mediante la operación de un dispositivo de terminal móvil en la misma red.
- Hay dos tipos de operaciones en el dispositivo de terminal móvil.

### Reproducción de contenido en un ordenador (Servidor de medios)

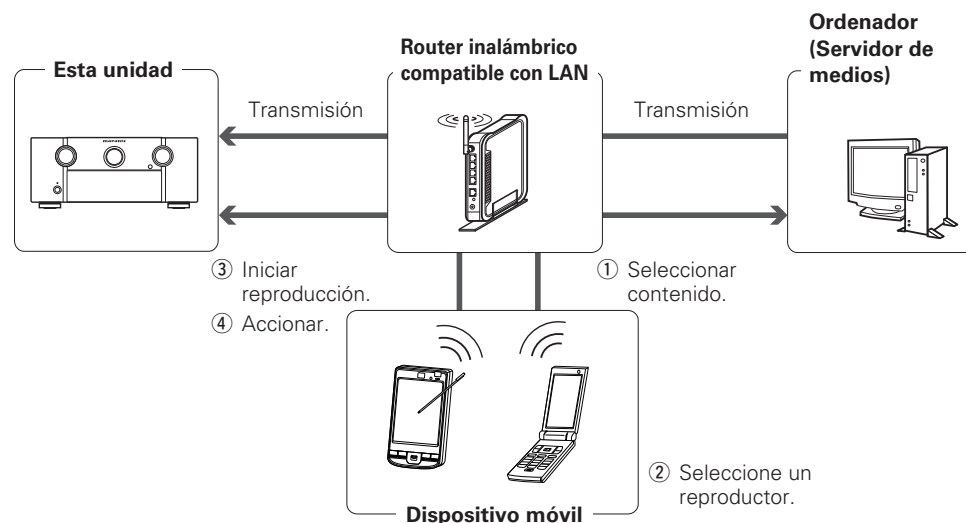

**1 Desde el dispositivo de terminal móvil, explore el servidor de medios en la misma red y elija el contenido que desea reproducir.**

**2 Desde el dispositivo de terminal móvil, seleccione esta unidad entre los productos de la red.**

Inicia la reproducción del contenido seleccionado en el paso 1.

- Al seleccionar esta unidad del dispositivo de terminal móvil, el nombre de esta unidad se muestra en "Friendly Name" (☞ página 84 "Friendly Name Edit").
- Las siguientes operaciones son posibles desde el dispositivo de terminal móvil:
  - Operaciones de fichero (reproducir, parar, pausar, búsqueda de pista)
  - Ajuste de volumen

### Reproducción de contenido en un dispositivo de terminal móvil

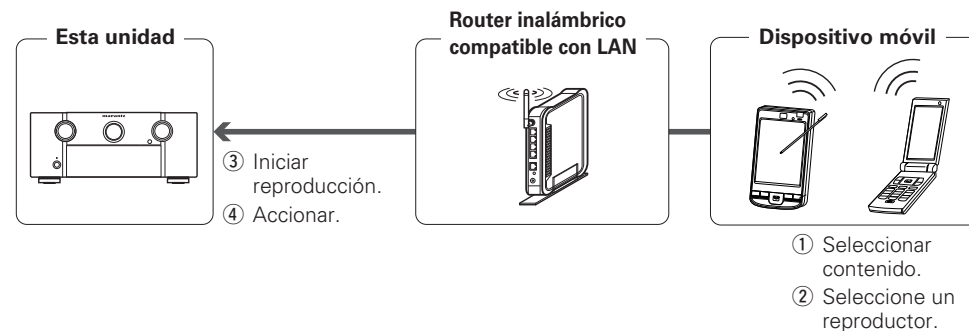

**1 Seleccione el contenido que desea reproducir de entre los dispositivos de terminal móvil.**

**2 Desde el dispositivo de terminal móvil, seleccione esta unidad entre los productos de la red.**

Inicia la reproducción del contenido seleccionado en el paso 1.

- Al seleccionar esta unidad del dispositivo de terminal móvil, el nombre de esta unidad se muestra en "Friendly Name" (☞ página 84 "Friendly Name Edit").
- Las siguientes operaciones son posibles desde el dispositivo de terminal móvil:
  - Operaciones de fichero (reproducir, parar, pausar, búsqueda de pista)
  - Ajuste de volumen



- se muestra en la pantalla de menús mientras se opera el dispositivo de terminal móvil.
- Para los diferentes ajustes y procedimientos de operación, consulte las instrucciones de operación de los dispositivos de terminal móvil que se están usando.
- Al seleccionar esta unidad del dispositivo de terminal móvil, el nombre de esta unidad se muestra en "Friendly Name". "Friendly Name" se puede editar en "Friendly Name Edit" (☞ página 84) como se desee de tal modo que se pueda distinguir fácilmente de los otros dispositivos.
- Al iniciar la reproducción desde el dispositivo de terminal móvil, la fuente de entrada de esta unidad automáticamente cambia a "NET/USB". También, cuando el ajuste "Network Standby" (☞ página 84) está en "ON", se enciende la alimentación automáticamente.

#### NOTA

Cuando las operaciones relacionadas con la navegación o la reproducción (reproducir, parar, pausar, búsqueda de pista) se realizan en esta unidad mientras se opera el dispositivo de terminal móvil, se desconecta la conexión de la red.

Funciones útiles

## Función de control Web

Puede operar esta unidad usando un navegador.

**1** Cambie el valor de “Network Standby” a “ON” (☞ página 84).

**2** Compruebe la dirección IP de esta unidad con “Network Information” (☞ página 85).



**3** Introduzca la dirección IP de esta unidad en la barra de dirección de Internet Explorer.

Por ejemplo, si la dirección IP de esta unidad es “192.168.100.19”, escriba “http://192.168.100.19”.

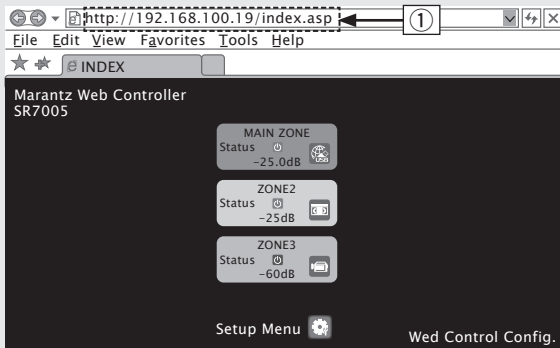

① Introducción de la dirección IP.

**4** Cuando aparezca el menú superior, haga clic en el elemento de menú que desea usar.

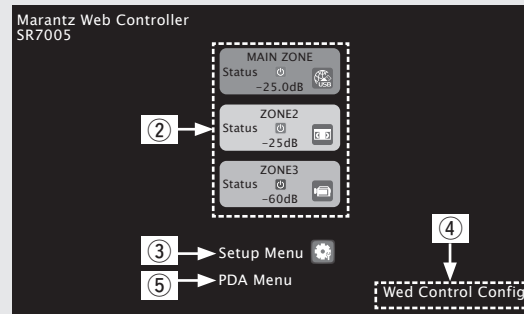

- ② Haga clic aquí para usar cada zona. (☞ [Ejemplo 1])
- ③ Haga clic aquí para usar el menú de configuración. (☞ [Ejemplo 2])
- ④ Haga clic para cambiar el ajuste de pantalla de control web. (☞ [Ejemplo 3])
- ⑤ Haga clic aquí para usar una pantalla pequeña, por ejemplo la pantalla de una PDA, etc. (☞ [Ejemplo 4])

**5** Uso. [Ejemplo 1] Pantalla de control de la zona principal

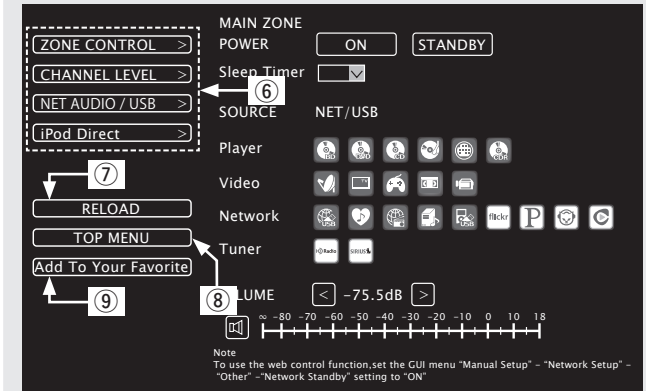

- ⑥ Haga clic para realizar operaciones individuales. Cambia a las pantallas de cada operación. (☞ [Ejemplo 5])
- ⑦ Haga clic aquí para actualizar la información más reciente. Normalmente, se produce un cambio en la información más reciente cada vez que se usa. Si se activa esta función desde la unidad principal, al hacer clic aquí o en otro lugar no actualizará la pantalla.
- ⑧ Haga clic aquí para volver al menú superior. Aparece en pantalla si se ajusta “Top Menu Link Setup” a “ON” en el [Ejemplo 3]
- ⑨ Haga clic aquí para añadir un ajuste a los “Favorites” de su navegador. Le recomendamos registrar las pantallas de ajuste para las diferentes zonas en los favoritos del navegador para no realizar accidentalmente operaciones de menú para zonas que no pretende operar.

**[Ejemplo 2]** Pantalla de menús de configuración

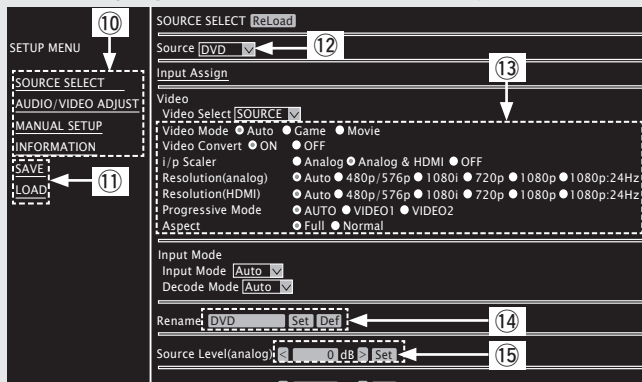

- 10 Haga clic en el elemento de menú desde el que desea realizar los ajustes.  
La pantalla de la derecha muestra las pantallas de cada ajuste.
- 11 Haga clic en "SAVE" si desea guardar los ajustes, y en "LOAD" si desea recuperar ajustes.
- 12 Haga clic en "v" y seleccione uno de los elementos mostrados
- 13 Haga clic en un elemento para realizar un ajuste.
- 14 Después de introducir caracteres, haga clic en "Set" para ajustar, o en "Def" para volver al ajuste predeterminado.
- 15 Introduzca números o haga clic en "<" o ">" para hacer el ajuste y, a continuación, haga clic en "Set".

**[Ejemplo 3]** Pantalla de configuración Web

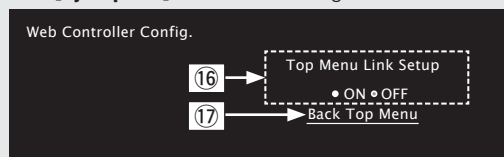

- 16 Haga clic en "ON" para el ajuste del enlace del menú superior.  
Una vez ajustado, vuelva al menú superior desde la pantalla de cada función. (Ajuste predeterminado: "OFF")
- 17 Haga clic aquí para volver al menú superior.

**[Ejemplo 4]** Pantalla de menús de PDA

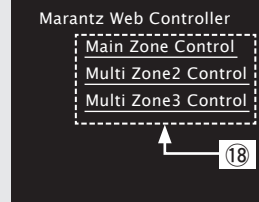

- 18 Seleccione este elemento para usar cada zona.

**NOTA**

No se pueden cambiar las operaciones de los menús de configuración ni el nombre de la zona desde la pantalla de menús de la PDA.

**[Ejemplo 5]** Pantalla de la función Net Audio

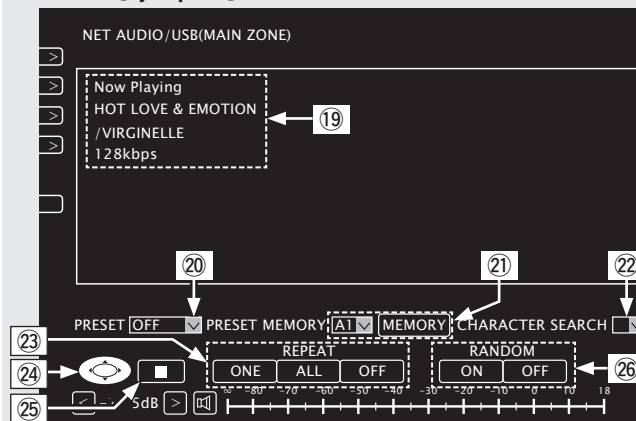

- 19 Haga clic en los elementos del menú que desee reproducir.
- 20 Haga clic en "v" para seleccionar la presintonía que desea reproducir.
- 21 Al registrar presintonías, haga clic en "v" para seleccionar el canal que desea registrar y, a continuación, haga clic en "MEMORY".
- 22 Al realizar búsquedas con acrónimos, haga clic en "v" y seleccione entre los caracteres que aparecen en pantalla.
- 23 Haga clic en este elemento para repetir la reproducción.
- 24 Haga clic en este elemento cuando seleccione elementos de menú.
- 25 Haga clic aquí para detener la reproducción.
- 26 Haga clic en este elemento para reproducir de forma aleatoria.

**[Ejemplo 6]** Pantalla iPod Touch dedicada

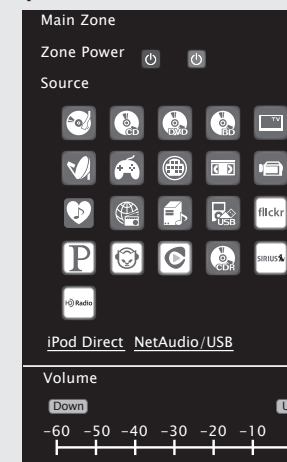

- Cuando se accede desde el navegador del iPod Touch, se muestra una pantalla de operación optimizada.

Funciones útiles

## Función de bloqueo del panel

Para evitar el funcionamiento accidental de esta unidad, puede desactivar el funcionamiento de los botones del panel delantero.

### ❑ Desactivación del funcionamiento de todos los botones

ON/STANDBY

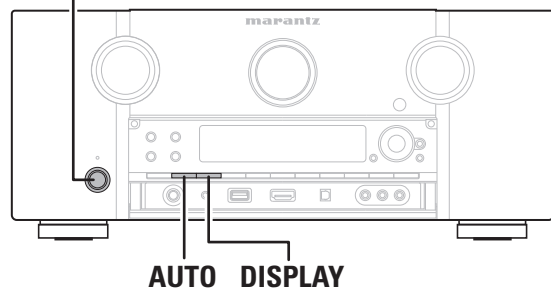

**Pulse ON/STANDBY mientras mantiene pulsado AUTO y DISPLAY con la unidad en modo de espera.**

“Panel Lock:ON” aparece en pantalla y se desactiva el funcionamiento de todos los botones excepto el de ON/STANDBY.

### ❑ Desactivación del funcionamiento de todos los botones excepto el de VOLUME

ON/STANDBY

VOLUME

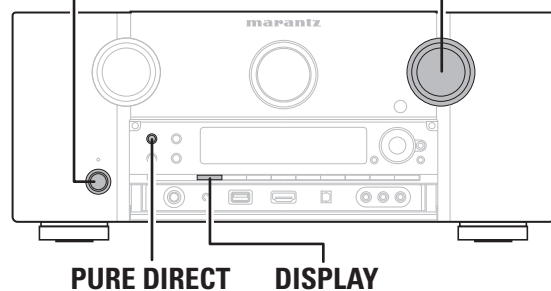

**Pulse ON/STANDBY mientras mantiene pulsado PURE DIRECT y DISPLAY con la unidad en modo de espera.**

“Panel Lock:ON” aparece en pantalla y se desactiva el funcionamiento de todos los botones excepto el de ON/STANDBY y VOLUME.

### ❑ Cancelación de la función de bloqueo del panel

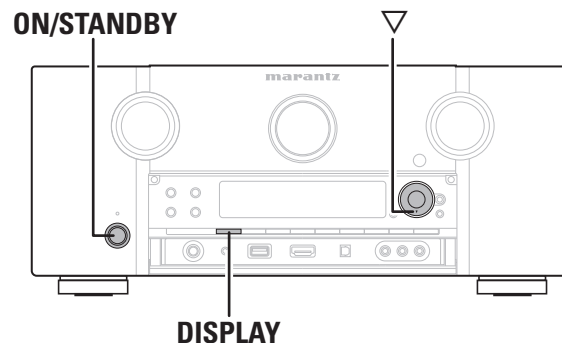

**Pulse ON/STANDBY mientras mantiene pulsado ▽ y DISPLAY con la unidad en modo de espera.**

La función de bloqueo del panel queda cancelada.



Puede seguir accionando la unidad con el mando a distancia aunque la función de bloqueo del panel está activada.

## Distintas funciones de memoria

### ❑ Función de memoria personal

Esta función establece la configuración (modo de entrada, modo surround, modo de salida HDMI, MultEQ® XT, Dynamic EQ®, Dynamic Volume® retardo de audio, etc.) que se seleccionó la última vez para las fuentes de entrada individuales.



Los parámetros de surround, ajuste de tono y los volúmenes de cada altavoz se guardan con cada uno de los modos de surround.

### ❑ Memoria de última función

Esta función almacena los ajustes que se realizaron antes de pasar al modo en espera.

Los ajustes se restablecen al volver a conectar la alimentación.

# Reproducción en la ZONE2/ZONE3 (Otra habitación)

- Puede operar esta unidad para disfrutar de audio y vídeo en una habitación (ZONE2, ZONE3) diferente de la MAIN ZONE (la habitación en que se encuentra la unidad).
- Es posible reproducir la misma fuente simultáneamente en la MAIN ZONE, ZONE2 y la ZONE3. También puede reproducir fuentes independientes en cada una de estas zonas (MAIN ZONE, ZONE2 y ZONE3).

## Salida de sonido

Hay dos formas de lograr esto, como se describe a continuación. Elija uno de los métodos.

- 1 Reproducción de la ZONE por la salida del altavoz
- 2 Reproducción de la ZONE por la salida del audio (PRE OUT)  
Utilice un amplificador externo.

### 1 Reproducción de la ZONE por la salida del altavoz

Las señales de sonido ZONE2 y ZONE3 se emiten desde los altavoces SURR. BACK/AMP ASSIGN de esta unidad mediante la función de asignación de amplificador.

#### Conexión y configuración de los altavoces

	Ajuste "Amp Assign" (página 80) y salida de señales de audio	Conexión de los altavoces
ZONE2	<b>ZONE2</b> Señal de salida : Estéreo (L / R)	
ZONE3	<b>ZONE3</b> Señal de salida : Estéreo (L / R)	

### 2 Reproducción de la ZONE por la salida del audio (PRE OUT)

#### Conexiones de audio (ZONE2, ZONE3)

Las señales de audio de los terminales de salida de audio ZONE2 y ZONE3 de esta unidad se emiten hacia los amplificadores de la ZONE2 y ZONE3 y se reproducen en estos amplificadores.

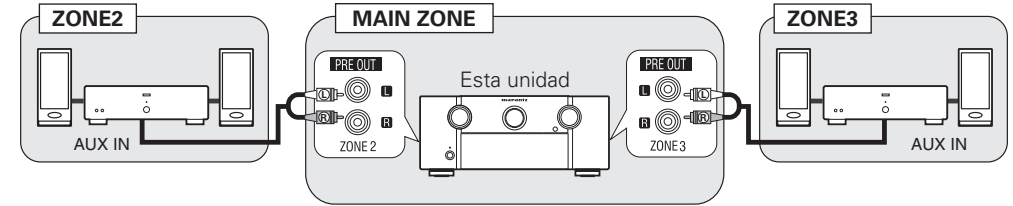

Recomendamos utilizar cables de patillas de gran calidad para las conexiones de audio, con el fin de evitar que haya ruido.

#### NOTA

- Cuando la fuente de entrada a la cual se asignan los conectores de entrada digital (OPTICAL/COAXIAL) está seleccionada en ZONE2 o ZONE3, la reproducción sólo es posible si la señal digital que entra se encuentra en formato PCM (2-canales).
- No se puede reproducir las señales de sonido digital de los conectores HDMI en ZONE2 y ZONE3. Utilice conexiones analógicas para la reproducción de ZONE2 o ZONE3.
- Cuando entran ciertas señales digitales, puede emitirse ruido procedente de los conectores de salida de audio de ZONE2 y ZONE3.
- La pantalla de menús no se visualiza.



## Salida de vídeo

### Conexión de vídeo

Las señales de vídeo del terminal de salida de vídeo ZONE2 de esta unidad se reproducen mediante el televisor de ZONE2.

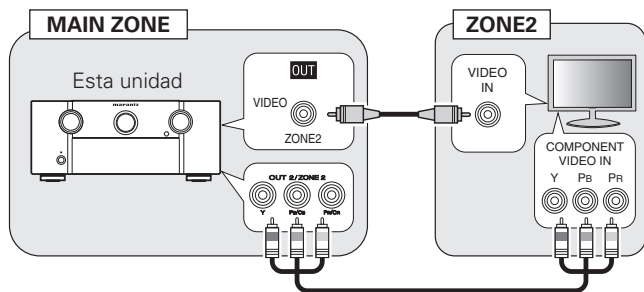

#### NOTA

- No es posible emitir la entrada de señales de vídeo al terminal HDMI en ZONE2.
- Cuando utilice el terminal de salida por componentes 2 para la salida de señal de vídeo ZONE2, ajuste "Manual Setup" – "Option Setup" – "Component2 Output" (☞ página 71) en "ZONE2" en el menú.
- La pantalla de menús no aparece.

## Reproducción

### 1 Pulse Z2 o Z3 para cambiar el modo de funcionamiento del mando a distancia.

El mando a distancia pasa al modo de funcionamiento adecuado a la ZONE2 o ZONE3.

### 2 Pulse ON para encender la alimentación de la ZONE2 o ZONE3.

Se enciende el indicador Z2 o Z3 de la pantalla.

- Cuando se pulsa **STANDBY**, la ZONE2 o ZONE3 se apaga.
- La alimentación en la ZONE2 o ZONE3 puede conectarse o desconectarse pulsando **SOURCE ON/OFF** en la unidad principal.

### 3 Pulse INPUT ▲▼.

La señal de audio de la fuente seleccionada se emite a la ZONE2 o ZONE3.

- Gire la rueda **INPUT SELECTOR** tras pulsar **ZONE SELECT** en la unidad principal para seleccionar una fuente de entrada.

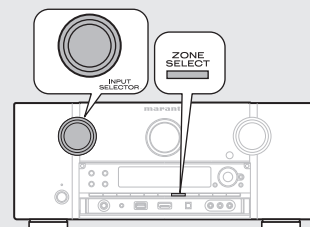

Cuando se conecta la alimentación eléctrica tanto para MAIN ZONE como ZONE2, es posible desconectar únicamente la alimentación de la MAIN ZONE. Seleccione "AMP" en el paso 1; a continuación, pulse **STANDBY**.

### Ajuste del volumen

Utilice **VOLUME** para ajustar el volumen.

[Intervalo de ajuste] --- -80dB -40dB -18dB

(Cuando el ajuste "Volume Display" (☞ página 86) es "Relative")

[Intervalo de ajuste] 0 - 41 - 99

(Cuando el ajuste "Volume Display" (☞ página 86) es "Absolute")

- En el momento de la compra, el "Volume Limit" (☞ página 85) está fijado en "-10dB (71)".



Gire **VOLUME** después de pulsar **ZONE SELECT** en la unidad principal para ajustar el volumen del sonido.

### Interrupción temporal del sonido

Pulse **MUTE**.

El sonido se reduce al nivel establecido en "Mute Level" (☞ página 86) en el menú.

- Para cancelarlo, ajuste el volumen o vuelva a pulsar **MUTE**.
- El ajuste se cancela cuando se desconecta la alimentación de la zona.



Se puede ajustar el tono y el volumen de la ZONE2 y ZONE3 en "Zone Setup" (☞ página 85) en el menú.

# Instrucciones para realizar una configuración detallada

## Estructura de los menús

Para el uso del menú, conecte una TV a esta unidad y visualice el menú en la pantalla de la TV. Para conocer las funciones del menú, consulte la siguiente página.

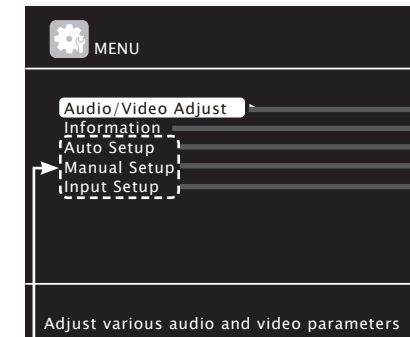

### Elementos que solo hay que configurar una vez

Por ejemplo, se pueden configurar en el momento de la compra. Una vez configurados, no tendrá que modificarlos salvo que la disposición de los altavoces o los altavoces conectados hayan sido modificados.

Elementos de ajuste	Elementos detallados	Descripción	Página
<b>1. Audio/Video Adjust</b> 	<b>Audio Adjust</b>	Ajusta los distintos parámetros de audio.	75
	<b>Picture Adjust</b>	Ajusta distintos parámetros de vídeo.	79
<b>2. Information</b> 	<b>Status</b>	Muestra información acerca de la configuración en uso.	90
	<b>Audio Input Signal</b>	Muestra información acerca de las señales de entrada de audio.	90
	<b>HDMI Information</b>	Muestra las señales de entrada/salida de HDMI e información del monitor HDMI.	90
	<b>Preset Channel</b>	Muestra información acerca de los canales presintonizados.	90
<b>3. Auto Setup</b> 	<b>Audyssey Auto Setup</b>	Realiza una configuración óptima para usar los altavoces automáticamente.	7
	<b>Parameter Check</b>	Comprueba los resultados de la medición "Audyssey® Auto Setup". Este elemento solo se muestra después de que se ha realizado el procedimiento "Audyssey Auto Setup".	11
<b>4. Manual Setup</b> 	<b>Speaker Setup</b>	Configura el tamaño y la distancia de los altavoces, el nivel de canal, etc.	80
	<b>HDMI Setup</b>	Realiza la configuración para salida de vídeo/audio HDMI.	82
	<b>Audio Setup</b>	Realiza la configuración para la reproducción de audio.	83
	<b>Network Setup</b>	Realiza la configuraciones de red.	83
	<b>Zone Setup</b>	Realiza la configuración para la reproducción de audio en un sistema multizona (ZONE2/ZONE3).	85
	<b>Option Setup</b>	Realiza la otras configuraciones.	86
<b>5. Input Setup</b> (Ejemplo: TUNER) 	<b>Auto Preset</b>	Utiliza la función de presintonización automática para programar emisoras de radio.	69
	<b>Preset Skip</b>	Establece las memorias presintonizadas que no desea que aparezcan al sintonizar.	69
	<b>Parental Lock</b>	Establece el Bloqueo paterno.	69
	<b>Antenna Aiming</b>	Ajusta la sensibilidad de recepción SIRIUS.	70
	<b>Preset Name</b>	Asigna un nombre a una memoria de presintonizada.	70
	<b>Input Assign</b>	Cambia la asignación del conector de entrada.	70
	<b>Video</b>	Realiza la configuración de vídeo.	71
	<b>Input Mode</b>	Configura el modo de entrada de audio y el modo de descodificación.	73
	<b>Rename</b>	Cambia el nombre que se muestra para tal fuente.	73
	<b>Source Level</b>	Ajusta el nivel de reproducción de la entrada de audio.	73
	<b>Playback Mode</b>	Realiza la configuración para la reproducción desde iPod, dispositivo de memoria USB o red.	73
<b>Still Picture</b>	Realiza la configuración para la reproducción de imágenes fijas.	74	

Los elementos mostrados del menú "Input Setup" varían según la fuente de entrada seleccionada.

# Ejemplos de la pantalla del menú y la pantalla delantera

A continuación se describen ejemplos típicos de visualizaciones en la pantalla de la televisión y en la ventana de visualización del equipo.

	Pantalla del menú	Pantalla delantera	Descripción
<b>Visualización del menú superior</b>	<p>The screenshot shows a menu with 'MENU' at the top. Below it, 'Audio/Video Adjust' is highlighted with a white bar. Other options include 'Information', 'Auto Setup', 'Manual Setup', and 'Input Setup'. A note at the bottom says 'Adjust various audio and video parameters'.</p>	<p>The front display shows '*MENU' at the top and 'A/V Adjust' below it, with a right-pointing arrow.</p>	<ol style="list-style-type: none"> <li>1 Aquí se muestran los elementos del menú.</li> <li>2 Aquí se muestra la línea seleccionada. En pantalla se muestra el elemento seleccionado en este momento. Utilice <math>\Delta</math> <math>\nabla</math> para desplazarse al elemento que desea configurar.</li> </ol>
<b>Visualización de un cambio de configuración</b>	<p>The screenshot shows 'INPUT SETUP &gt; INPUT ASSIGN'. A table lists various inputs and their assignments. 'HDMI1' is selected. A note at the bottom says 'Change HDMI input connector assignment'.</p> <p>Pulse <b>ENTER</b>.</p> <p>The screenshot shows the same screen, but 'HDMI1' is now selected in the table. A note at the bottom says 'Assign HDMI 1 input connector'.</p>	<p>The front display shows '*Input Assign' at the top and 'BD' below it, with a right-pointing arrow.</p> <p>Pulse <b>ENTER</b>.</p> <p>The front display shows '*Input Assign' at the top and 'BD' below it, with 'HDMI1' selected in a box.</p>	<ol style="list-style-type: none"> <li>1 Utilice <math>\Delta</math> <math>\nabla</math> <math>\triangleleft</math> <math>\triangleright</math> para desplazarse al elemento que desea configurar.</li> <li>2 Pulse <b>ENTER</b> para establecer el modo en el cual se puede realizar el ajuste.</li> <li>3 Al lado de los elementos que se pueden configurar, aparecen los signos <math>\triangleleft</math> <math>\triangleright</math>. Utilice <math>\triangleleft</math> <math>\triangleright</math> para seleccionar la configuración que desee.</li> </ol>
<b>Visualización de la introducción de caracteres</b>	<p>The screenshot shows 'INPUT SETUP &gt; RENAME'. 'DVD' is selected. A note at the bottom says 'Assign HDMI 1 input connector'.</p>	<p>The front display shows '*Rename: DVD' at the top and 'DVD' below it, with a right-pointing arrow.</p>	<ol style="list-style-type: none"> <li>1 Al pulsar <math>\triangleleft</math> <math>\triangleright</math>, el cursor se mueve a izquierda o derecha.</li> <li>2 Cuando se pulsa <math>\Delta</math> <math>\nabla</math> en la posición en la que desea introducir el carácter, se introduce el carácter.</li> </ol> <p> Para introducir caracteres en un teclado en pantalla o con los botones numéricos del mando a distancia, consulte la página 67.</p>
<b>Visualización del restablecimiento de los valores predeterminados</b>	<p>The screenshot shows 'INPUT SETUP &gt; RENAME'. 'DVD' is selected. A note at the bottom says 'Assign HDMI 1 input connector'.</p>	<p>The front display shows '*Rename Default' at the top and 'Default' below it, with a right-pointing arrow.</p> <p>Pulse <b>ENTER</b>.</p> <p>The front display shows '*Rename Default?' at the top and ':4No' below it.</p>	<ol style="list-style-type: none"> <li>1 Pulse <math>\nabla</math> para seleccionar "Default" y luego pulse <b>ENTER</b> para confirmar la selección.</li> <li>2 Pulse <math>\triangleleft</math> para seleccionar "Yes" y luego pulse <b>ENTER</b>.</li> </ol>

## Introducción de caracteres

Los nombres se pueden cambiar mediante "PresetName" (página 70), "Rename" (página 73), "Rhapsody Account" (página 85), "Napster Account" (página 85), "Zone Rename" (página 87) y la introducción de caracteres para las funciones de red.

Para la introducción de caracteres, existen los tres siguientes métodos:

### Método para introducir caracteres

Método	Operaciones
Uso de los botones del cursor (Pantalla normal)	<ul style="list-style-type: none"> <li>Uso con el mando a distancia o la unidad principal.</li> <li>Utilice el <math>\Delta \nabla \triangleleft \triangleright</math> y <b>ENTER</b> para introducir los caracteres.</li> </ul>
Uso del teclado en pantalla	<ul style="list-style-type: none"> <li>Uso con el mando a distancia.</li> <li>Seleccione un carácter en la pantalla de la TV para introducir caracteres.</li> </ul>

### Pantalla normal

#### Vista de una pantalla de introducción de datos normal

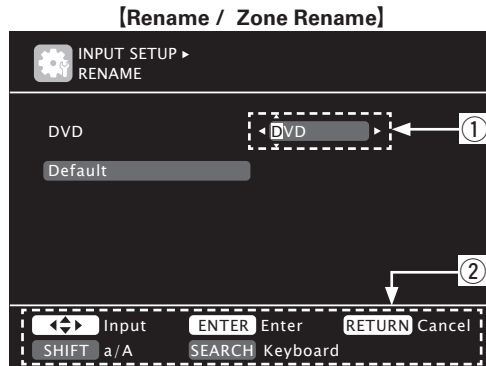

#### [Entrada de cuenta / Búsqueda por texto / Proxy Name / Friendly Name Edit]

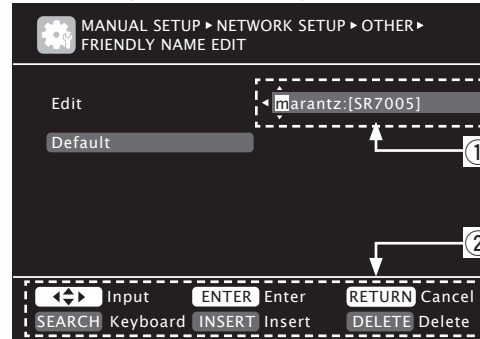

- ① Sección de introducción de caracteres
- ② Guía de los botones

### Uso de los botones del cursor

**1** Abra la pantalla para la introducción de caracteres (página 65 "Estructura de los menús").

**2** Utilice  $\triangleleft \triangleright$  para situar el cursor en el carácter que desea cambiar.

**3** Utilice  $\Delta \nabla$  para cambiar el carácter y pulse **ENTER**.

- Los tipos de caracteres que se pueden introducir son los siguientes.

**[Mayúsculas]**  
 ABCDEFGHIJKLMNOPQRSTUVWXYZ  
**[Minúsculas]**  
 abcdefghijklmnopqrstuvwxyz  
**[Símbolos]** ! " # \$ % & ' ( ) \* + , - . / : ; < = > ? @ [ \ ] ^ \_ ` { | } ~  
**[Números]** 0123456789 (Espacio)

- El tipo de carácter de entrada puede cambiarse, para ello pulse **SHIFT/TOP MENU** mientras el nombre en pantalla se cambia.

**4** Repita los pasos 2 y 3 para cambiar el nombre y pulse **ENTER** para registrarlo.

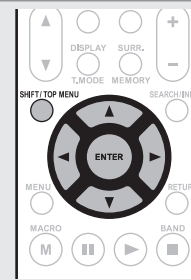

## Teclado en pantalla

### Vista de un teclado de introducción de datos en pantalla

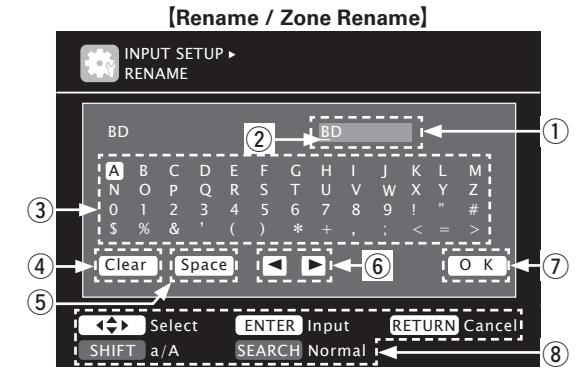

#### [Entrada de cuenta / Búsqueda por texto / Proxy Name / Friendly Name Edit]

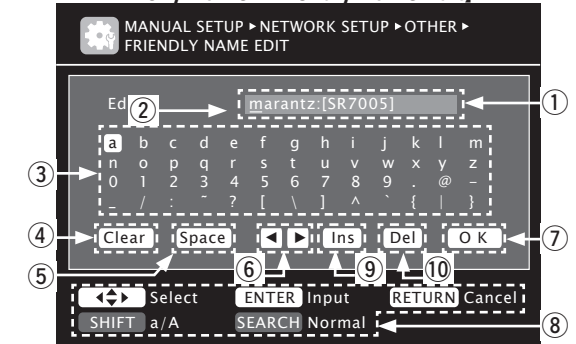

- ① Sección de introducción de caracteres
- ② Cursor
- ③ Sección del teclado
- ④ Tecla de retroceso
- ⑤ Tecla de espacio
- ⑥ Teclas del cursor
- ⑦ Tecla OK
- ⑧ Guía de los botones
- ⑨ Tecla de insertar
- ⑩ Tecla de suprimir

**Introducción de caracteres**

**1** Abra la pantalla para la introducción de caracteres (☞ página 65 “Estructura de los menús”).

**2** Pulse **SEARCH/INFO** mientras se muestra una pantalla normal.

Se muestra un teclado en pantalla.

**3** Seleccione el carácter que vaya a cambiar.

① Pulse  $\Delta \nabla \triangleleft \triangleright$  para seleccionar  $\leftarrow$  o  $\rightarrow$ .

② Pulse **ENTER** para colocar el cursor en el carácter que se va a cambiar.

Cada vez que se pulsa **ENTER** el cursor se desplaza un carácter.

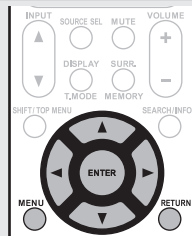

**4** Seleccione un carácter que desee introducir con el  $\Delta \nabla \triangleleft \triangleright$  luego pulse **ENTER**.

• Los tipos de caracteres que se pueden introducir son los siguientes.

**[Mayúsculas/Números/Símbolos]**  
 ABCDEFGHIJKLMNOPQRSTUVWXYZ  
 0123456789

! " # \$ % & ' ( ) \* + , ; < = >

**[Minúsculas/Números/Símbolos]**  
 abcdefghijklmnopqrstuvwxyz  
 0123456789

. @ - \_ / : ~ ? [ \ ] ^ ` { | }

• El tipo de carácter de entrada puede cambiarse, para ello pulse **SHIFT/TOP MENU** mientras el nombre en pantalla se cambia.

**5** Repita los pasos 3 y 4 para cambiar el nombre.

**6** Utilice  $\Delta \nabla \triangleleft \triangleright$  para seleccionar **O K** y pulse **ENTER**.

**Configuración de la entrada (Input Setup)**

Configura parámetros relacionados con la reproducción de la fuente de entrada.

• No es necesario cambiar los parámetros para utilizar la unidad. Cambie la configuración solamente cuando sea necesario.

**Uso de los menús**

**1** Pulse **AMP** para ajustar el mando a distancia en modo de funcionamiento de amplificador.

**2** Pulse **MENU**.

El menú se muestra en la pantalla de la TV.

**3** Pulse  $\Delta \nabla$  para seleccionar el menú que desea utilizar.

**4** Pulse **ENTER** o  $\triangleright$  para introducir el ajuste.

• Para volver al elemento anterior, pulse **RETURN**.  
 • Para salir del menú, pulse **MENU** mientras visualiza el menú. Desaparece la pantalla del menú.

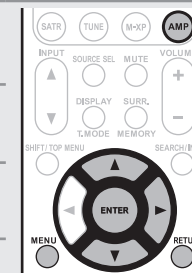

**Información importante**

**Acercas de la visualización de fuentes de entrada**

En esta sección, las fuentes de entrada configurables para cada elemento aparecen como se muestra a continuación.



**NOTA**

No es posible seleccionar fuentes para las cuales se ha seleccionado “Delete” en “Source Delete” (☞ página 86).



## Elementos que se pueden configurar con el procedimiento "Input Setup"

<p><b>Auto Preset</b> (🔗 página 69)</p>	<p><b>Preset Skip</b> (🔗 página 69)</p>	<p><b>Parental Lock</b> (🔗 página 69)</p>
<p><b>Antenna Aiming</b> (🔗 página 70)</p>	<p><b>Preset Name</b> (🔗 página 70)</p>	<p><b>Input Assign</b> (🔗 página 70)</p>
<p><b>Video</b> (🔗 página 71)</p>	<p><b>Input Mode</b> (🔗 página 73)</p>	<p><b>Rename</b> (🔗 página 73)</p>
<p><b>Source Level</b> (🔗 página 73)</p>	<p><b>Playback Mode</b> (🔗 página 73)</p>	<p><b>Still Picture</b> (🔗 página 74)</p>

## Auto Preset

Utilice la función de presintonización automática para guardar en memoria las emisoras de radio que desee.

Elementos de ajuste	Detalles del ajuste
<p><b>Start</b> Iniciar el proceso de preajuste automático.</p> <p><b>HD Radio</b></p>	<p>Si no es posible presintonizar automáticamente una emisora de FM, seleccione la emisora que desea sintonizándola manualmente y, a continuación, presintonícela de forma manual.</p>

## Preset Skip

Los ajustes predeterminados están subrayados.

Ajuste el canal preseleccionado que debe omitirse en la selección.

Elementos de ajuste	Detalles del ajuste
<p><b>A - G</b> Establezca las memorias preestablecidas que no desea que aparezcan. Puede establecerlas por bloque de memorias preestablecidas (A a G) o por canal presente (1 a 8).</p> <p><b>SIRIUS</b> <b>HD Radio</b></p>	<p><b>1 - 8</b>: Establezca los canales preseleccionados individuales del bloque de memorias preestablecidas seleccionado actualmente.</p> <ul style="list-style-type: none"> <li><b>ON</b>: Mostrar el canal preseleccionado elegido.</li> <li><b>Skip</b>: No mostrar el canal preseleccionado elegido.</li> </ul> <p>Si se ajusta "Block Presets" en "Skip", es posible omitir bloques completos de la memoria predeterminada (A a G).</p>

## Parental Lock

Los ajustes predeterminados están subrayados.

Para cualquier canal, ajuste los límites de recepción de la radio.

Elementos de ajuste	Detalles del ajuste
<p><b>Lock Setting</b> Ajuste los límites de recepción de canales de la radio.</p> <p><b>SIRIUS</b></p>	<ol style="list-style-type: none"> <li>Pulse <math>\Delta \nabla</math> para seleccionar "Lock Setting" y pulse <math>\triangleright</math> or <b>ENTER</b>.</li> <li>Al pulsar <math>\Delta \nabla \triangleleft \triangleright</math>, introduzca la contraseña (número de 4 dígitos) y pulse <b>ENTER</b>.</li> <li>Para seleccionar el canal, pulse <math>\Delta \nabla</math> y, para ajustar el bloqueo, pulse <math>\triangleleft \triangleright</math>.</li> </ol> <p><b>Desbloquear</b>: No bloquee los canales seleccionados.</p> <p><b>Bloquear</b>: Bloquee los canales seleccionados. Cuando se sintoniza un canal con bloqueo paterno, se visualizará "Enter Lock Code" y, a continuación, se debe introducir la contraseña.</p> <ul style="list-style-type: none"> <li>La contraseña predeterminada es "0000".</li> <li>Si la contraseña introducida es incorrecta, se visualizará "Lock Code is incorrect". Introduzca la contraseña correcta.</li> <li>Mientras se escucha el canal que se está reproduciendo, también se puede ajustar el bloqueo paterno (🔗 página 33).</li> </ul>













### Configuración de la entrada (Input Setup)

Elementos de ajuste	Detalles del ajuste
<b>Edit Lock Code</b> Cambie la contraseña. <b>SIRIUS</b>	<ol style="list-style-type: none"> <li>1. Pulse <math>\Delta \nabla</math> para seleccionar "Edit Lock Code" y pulse <math>\triangleright</math> or <b>ENTER</b>.</li> <li>2. Introduzca el código de bloqueo actual (4 dígitos) mediante <math>\Delta \nabla \triangleleft \triangleright</math> y pulse <b>ENTER</b>.</li> <li>3. Introduzca el código de bloqueo nuevo (4 dígitos) mediante <math>\Delta \nabla \triangleleft \triangleright</math> y pulse <b>ENTER</b>.</li> <li>4. Vuelva a introducir el código de bloqueo nuevo (4 dígitos) mediante <math>\Delta \nabla \triangleleft \triangleright</math> y pulse <b>ENTER</b>.</li> <li>5. Pulse <math>\Delta \nabla</math> para seleccionar "Execute" y pulse <b>ENTER</b>. Si se introduce la contraseña correcta, se visualizará "Completed" y la contraseña nueva se modificará.</li> </ol> <p></p> <ul style="list-style-type: none"> <li>• Si la contraseña antigua se introduce incorrectamente, se visualizará "Current Lock Code is incorrect". Vuelva a empezar desde el paso 1.</li> <li>• Si se introducen 3 caracteres o menos para especificar la contraseña, se visualizará "Enter 4 digits number". Vuelva a escribir una contraseña de 4 dígitos.</li> <li>• Si la nueva contraseña no se introduce correctamente, se visualizará "New Lock Codes do not Match" y la contraseña no cambiará.</li> </ul>

### Antenna Aiming

Instale la antena con la sensibilidad de recepción de la radio ajustada en el valor máximo.

Elementos de ajuste	Detalles del ajuste									
<b>Satellite</b> Indica la intensidad de señal del satélite. <b>SIRIUS</b>	<table border="1"> <thead> <tr> <th>Pantalla</th> <th>Estado</th> </tr> </thead> <tbody> <tr> <td></td> <td>Intensidad de señal excelente</td> </tr> <tr> <td></td> <td>Intensidad de señal buena</td> </tr> <tr> <td></td> <td>Intensidad de señal débil</td> </tr> </tbody> </table>	Pantalla	Estado		Intensidad de señal excelente		Intensidad de señal buena		Intensidad de señal débil	
Pantalla	Estado									
	Intensidad de señal excelente									
	Intensidad de señal buena									
	Intensidad de señal débil									
<b>Terrestrial</b> Indica la intensidad de la señal terrestre. <b>SIRIUS</b>	Sin señal									

### Preset Name

Asigna un nombre a una emisora presintonizada en memoria.

Elementos de ajuste	Detalles del ajuste
<b>A1 – G8</b> Selecciona el número del canal presintonizado. <b>HD Radio</b>	<ul style="list-style-type: none"> <li>• Se puede introducir un máximo de ocho caracteres.</li> <li>• Para obtener información sobre la entrada de caracteres, consulte la página 67.</li> </ul>

Elementos de ajuste	Detalles del ajuste
<b>Default</b> El nombre preseleccionado modificado vuelve al valor predeterminado.	<b>Yes</b> : Restablecer los valores predeterminados. <b>No</b> : No restablecer los valores predeterminados.

### Input Assign

#### Ejemplos de visualización de pantalla del menú de asignación de entrada

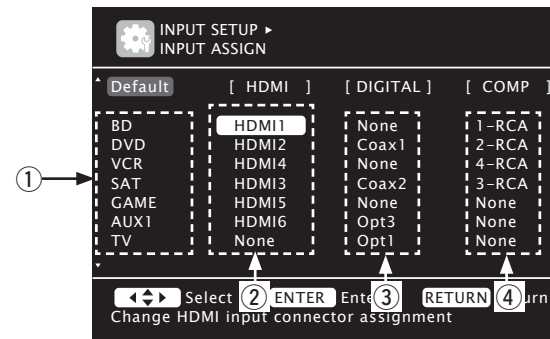

- ① Fuente de entrada
- ② Entrada HDMI
- ③ Entrada de audio digital
- ④ Entrada de vídeo componente

#### Operaciones del menú de asignaciones de entrada

- 1 Utilice  $\Delta \nabla \triangleleft \triangleright$  para mover el resaltado hasta el elemento que desea configurar.
- 2 Pulse **ENTER**, después use las flechas  $\triangleleft \triangleright$  para seleccionar el terminal de entrada que se va a asignar.
- 3 Pulse **ENTER** para guardar la configuración.

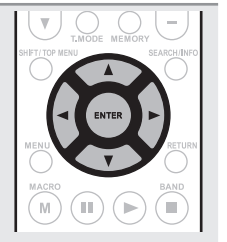

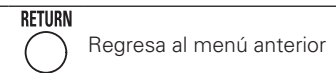
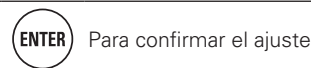
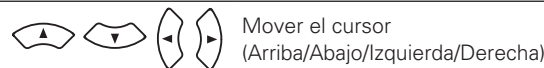

#### NOTA

Si todas las asignaciones de "HDMI", "Digital" y "Component" de la fuente de juego están configuradas como "None", no puede seleccionarse la fuente de juego como la fuente de entrada.



Elementos de ajuste	Detalles del ajuste																								
<b>HDMI</b> Realice este ajuste para cambiar los conectores de entrada HDMI asignados en las fuentes de entrada.	<b>HDMI 1 / HDMI 2 / HDMI 3 / HDMI 4 / HDMI 5 / HDMI 6</b> <b>None</b> : No asigne un terminal de entrada de HDMI a la fuente de entrada seleccionada. <ul style="list-style-type: none"> <li>En el momento de la compra, la configuración de las fuentes de entrada es la siguiente.</li> </ul> <table border="1"> <tr> <td>Fuente de entrada</td> <td>BD</td> <td>DVD</td> <td>VCR</td> <td>SAT</td> <td>GAME</td> <td>AUX1</td> <td>TV</td> </tr> <tr> <td>Ajuste predeterminado</td> <td>HDMI 1</td> <td>HDMI 2</td> <td>HDMI 4</td> <td>HDMI 3</td> <td>HDMI 5</td> <td>HDMI 6</td> <td>None</td> </tr> </table> <p> Una fuente de entrada en la cual no se pueda asignar un conector de entrada HDMI se visualiza como "----".</p> <p>Para reproducir la señal de vídeo asignada en "HDMI" combinada con la señal de audio asignada en "Input Assign" - "Digital", seleccione "Digital" en el menú "Input Mode" (página 73).</p> <p>La entrada de señales de sonido procedente de los conectores analógicos y digitales no se envía al monitor.</p> <p>Al ajustar "HDMI Control" (página 82) en "ON", el terminal de entrada HDMI no se puede asignar en "TV".</p>	Fuente de entrada	BD	DVD	VCR	SAT	GAME	AUX1	TV	Ajuste predeterminado	HDMI 1	HDMI 2	HDMI 4	HDMI 3	HDMI 5	HDMI 6	None								
Fuente de entrada	BD	DVD	VCR	SAT	GAME	AUX1	TV																		
Ajuste predeterminado	HDMI 1	HDMI 2	HDMI 4	HDMI 3	HDMI 5	HDMI 6	None																		
<b>Digital</b> Realice este ajuste para cambiar los terminales de entrada digital asignados en las fuentes de entrada.	<b>Coax1 - 2 (COAXIAL) / Opt1 - 3 (OPTICAL)</b> <b>None</b> : No asigne un terminal de entrada digital a la fuente de entrada seleccionada. <ul style="list-style-type: none"> <li>En el momento de la compra, la configuración de las fuentes de entrada es la siguiente.</li> </ul> <table border="1"> <tr> <td>Fuente de entrada</td> <td>BD</td> <td>DVD</td> <td>VCR</td> <td>SAT</td> <td>GAME</td> <td>AUX1</td> </tr> <tr> <td>Ajuste predeterminado</td> <td>None</td> <td>Coax 1</td> <td>None</td> <td>Coax 2</td> <td>None</td> <td>Opt 3</td> </tr> </table> <table border="1"> <tr> <td>Fuente de entrada</td> <td>TV</td> <td>CD</td> <td>CDR</td> <td>SIRIUS</td> </tr> <tr> <td>Ajuste predeterminado</td> <td>Opt 1</td> <td>Opt 2</td> <td>None</td> <td>None</td> </tr> </table>	Fuente de entrada	BD	DVD	VCR	SAT	GAME	AUX1	Ajuste predeterminado	None	Coax 1	None	Coax 2	None	Opt 3	Fuente de entrada	TV	CD	CDR	SIRIUS	Ajuste predeterminado	Opt 1	Opt 2	None	None
Fuente de entrada	BD	DVD	VCR	SAT	GAME	AUX1																			
Ajuste predeterminado	None	Coax 1	None	Coax 2	None	Opt 3																			
Fuente de entrada	TV	CD	CDR	SIRIUS																					
Ajuste predeterminado	Opt 1	Opt 2	None	None																					

Elementos de ajuste	Detalles del ajuste																
<b>Component</b> Realice este ajuste para cambiar los terminales de entrada de vídeo de componente asignados en las fuentes de entrada.	<b>1-RCA / 2-RCA / 3-RCA / 4-RCA</b> (Vídeo componente) <b>None</b> : No asigne un terminal de entrada de vídeo componente a la fuente de entrada seleccionada. <ul style="list-style-type: none"> <li>En el momento de la compra, la configuración de las fuentes de entrada es la siguiente.</li> </ul> <table border="1"> <tr> <td>Fuente de entrada</td> <td>BD</td> <td>DVD</td> <td>VCR</td> <td>SAT</td> <td>GAME</td> <td>AUX1</td> <td>TV</td> </tr> <tr> <td>Ajuste predeterminado</td> <td>1-RCA</td> <td>2-RCA</td> <td>4-RCA</td> <td>3-RCA</td> <td>None</td> <td>None</td> <td>None</td> </tr> </table> <p> Una fuente de entrada en la cual no se pueda asignar un terminal de entrada de vídeo componente se visualiza como "----".</p> <p><b>Yes</b> : Restablecer los valores predeterminados.  <b>No</b> : No restablecer los valores predeterminados.</p> <p> Cuando selecciona "Default" y pulsa <b>ENTER</b>, el mensaje "Default Setting?" es visualizado. Seleccione "Yes" o "No" y después pulse <b>ENTER</b>.</p>	Fuente de entrada	BD	DVD	VCR	SAT	GAME	AUX1	TV	Ajuste predeterminado	1-RCA	2-RCA	4-RCA	3-RCA	None	None	None
Fuente de entrada	BD	DVD	VCR	SAT	GAME	AUX1	TV										
Ajuste predeterminado	1-RCA	2-RCA	4-RCA	3-RCA	None	None	None										
<b>Default</b> La configuración "Input Assign" vuelve a los parámetros predeterminados.	<p><b>Yes</b> : Restablecer los valores predeterminados.  <b>No</b> : No restablecer los valores predeterminados.</p> <p> Cuando selecciona "Default" y pulsa <b>ENTER</b>, el mensaje "Default Setting?" es visualizado. Seleccione "Yes" o "No" y después pulse <b>ENTER</b>.</p>																

## Video

Los ajustes predeterminados están subrayados.

Configura la fuente de vídeo.

\* Las opciones "TV" o "GAME" están disponibles cuando se ha asignado "HDMI" (página 71) o "Component" (página 71).

Elementos de ajuste	Detalles del ajuste
<b>Video Select</b> El vídeo de otra fuente de entrada se reproduce junto con el audio en reproducción.	<b>Source</b> : Reproducir la imagen y el sonido de la fuente de entrada. <b>BD / DVD / VCR / SAT / GAME / AUX1 / TV</b> : Selecciona la fuente de entrada de vídeo que hay que visualizar. Esto puede configurarse para fuentes de entrada individuales. <ul style="list-style-type: none"> <li>Las opciones "GAME" y "TV" solo se pueden seleccionar cuando se ha asignado un conector de vídeo por componentes como fuente de entrada.</li> </ul> <p><b>NOTA</b></p> <ul style="list-style-type: none"> <li>No es posible seleccionar señales de entrada HDMI.</li> <li>No es posible seleccionar fuentes para las cuales se ha seleccionado "Delete" en "Source Delete" (página 86).</li> <li>También puede configurarse si se pulsa <b>V.SEL</b> en el mando a distancia.</li> </ul>

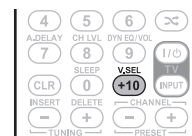

Botones de operación del mando a distancia



Mover el cursor (Arriba/Abajo/Izquierda/Derecha)







Para confirmar el ajuste



RETURN





Regresa al menú anterior

Configuración de la entrada (Input Setup)

Elementos de ajuste	Detalles del ajuste												
<p><b>Video Mode</b> Realiza los ajustes para el procesamiento del vídeo.</p> <table border="1"> <tr> <td>BD</td> <td>DVD</td> <td>VCR</td> </tr> <tr> <td>SAT</td> <td>GAME *</td> <td></td> </tr> <tr> <td>AUX1</td> <td>TV *</td> <td></td> </tr> </table>	BD	DVD	VCR	SAT	GAME *		AUX1	TV *		<p><b>Auto</b> : Procesa el vídeo automáticamente basándose en la información del contenido de HDMI. <b>Movie</b> : Procesa el vídeo normalmente. <b>Game</b> : Procesa siempre el vídeo de forma apropiada para el contenido del juego.</p> <p></p> <ul style="list-style-type: none"> <li>• Si "Video Mode" se configura en "Auto", el modo cambia de acuerdo con el contenido de entrada.</li> <li>• Si se reproduce una fuente en los modos MAIN ZONE (audio y vídeo) y ZONE2 (solo audio) simultáneamente y en la misma habitación, es posible que haya una falta de sincronía de audio entre la MAIN ZONE y la ZONE2, pero no se trata de una avería. En ese caso, probablemente la sincronización del audio mejore si se selecciona el modo "Game".</li> </ul>			
BD	DVD	VCR											
SAT	GAME *												
AUX1	TV *												
<p><b>Video Convert</b> La señal de vídeo de entrada es convertida automáticamente junto con del TV conectado. ( página 14 "Conversión de señales de vídeo de entrada para su emisión (Función de conversión de vídeo)").</p> <table border="1"> <tr> <td>BD</td> <td>DVD</td> <td>VCR</td> </tr> <tr> <td>SAT</td> <td>GAME *</td> <td></td> </tr> <tr> <td>AUX1</td> <td>TV *</td> <td></td> </tr> </table>	BD	DVD	VCR	SAT	GAME *		AUX1	TV *		<p><b>ON</b> : La señal de vídeo de entrada es convertida. <b>OFF</b> : La señal de vídeo de entrada no es convertida.</p> <p></p> <ul style="list-style-type: none"> <li>• Si se introduce una señal de vídeo no estándar desde una consola de videojuegos u otra fuente, es posible que la función de conversión de vídeo no funcione. En este caso, ajuste "Video Convert" a "OFF".</li> <li>• Cuando "Video Convert" está en "OFF", la función de conversión de vídeo no funciona. En este caso, conecte esta unidad y el TV con el mismo tipo de cable.</li> </ul>			
BD	DVD	VCR											
SAT	GAME *												
AUX1	TV *												
<p><b>i/p Scaler</b> Convertir la resolución de la fuente de entrada a la resolución establecida en "Resolution".</p> <table border="1"> <tr> <td>BD</td> <td>DVD</td> <td>VCR</td> </tr> <tr> <td>SAT</td> <td>GAME *</td> <td></td> </tr> <tr> <td>AUX1</td> <td>NET/USB</td> <td></td> </tr> <tr> <td>TV *</td> <td></td> <td></td> </tr> </table>	BD	DVD	VCR	SAT	GAME *		AUX1	NET/USB		TV *			<p><b>Analog</b> : Usar la función escalado i/p para señal de vídeo analógica. <b>Analog &amp; HDMI</b> : Usar la función escalado i/p para señal de vídeo analógica y HDMI. <b>HDMI</b> : Utilice la función de escala i/p para la señal de vídeo HDMI. <b>OFF</b> : No usar la función escalado i/p.</p> <p></p> <ul style="list-style-type: none"> <li>• "Analog &amp; HDMI" y "HDMI" pueden ser establecidos para fuentes de entrada para las cuales está asignado un conector de entrada HDMI.</li> <li>• Los elementos que pueden configurarse dependen de la fuente de entrada asignada a cada conector de entrada.</li> <li>• Esta función no está activa cuando la señal de entrada sea x.v.Color, 3D, sYCC601 color, Adobe RGB color, Adobe YCC601 color o la resolución sea la de un ordenador.</li> </ul>
BD	DVD	VCR											
SAT	GAME *												
AUX1	NET/USB												
TV *													

Elementos de ajuste	Detalles del ajuste												
<p><b>Resolution</b> Para ajustar la resolución de salida. Resolution (Analog) : Analog Video Resolution (HDMI) : HDMI</p> <table border="1"> <tr> <td>BD</td> <td>DVD</td> <td>VCR</td> </tr> <tr> <td>SAT</td> <td>GAME *</td> <td></td> </tr> <tr> <td>AUX1</td> <td>NET/USB</td> <td></td> </tr> <tr> <td>TV *</td> <td></td> <td></td> </tr> </table>	BD	DVD	VCR	SAT	GAME *		AUX1	NET/USB		TV *			<p><b>Auto</b> : Se detecta automáticamente el número de píxeles que es compatible con el TV conectado en el terminal de salida HDMI y se establece la resolución de salida apropiada. <b>480p / 576p / 1080i / 720p / 1080p / 1080p:24Hz</b> : Para ajustar la resolución de salida.</p> <p></p> <ul style="list-style-type: none"> <li>• Este elemento puede seleccionarse cuando "i/p Scaler" está ajustado a cualquier opción distinta de "OFF".</li> <li>• Cuando "i/p Scaler" está establecido en "Analog &amp; HDMI", se puede ajustar la resolución de la señal de entrada de vídeo analógica y de la señal de entrada HDMI.</li> <li>• Para ver imágenes 1080p/24Hz, use un TV que sea compatible con las señales de vídeo 1080p/24Hz.</li> <li>• Cuando esté establecido en "1080p/24Hz", puede disfrutar imágenes como de película cuando la fuente es de una película (en 24 Hz). Para fuentes de vídeo y fuentes mixtas, recomendamos establecer la resolución en "1080p".</li> <li>• No es posible convertir una señal de 50 Hz en 1080p/24Hz. Se emite a una resolución de 1080p/50Hz.</li> </ul>
BD	DVD	VCR											
SAT	GAME *												
AUX1	NET/USB												
TV *													
<p><b>Progressive Mode</b> Establece un modo de conversión progresiva adecuado a la señal de vídeo de la fuente.</p> <table border="1"> <tr> <td>BD</td> <td>DVD</td> <td>VCR</td> </tr> <tr> <td>SAT</td> <td>GAME *</td> <td></td> </tr> <tr> <td>AUX1</td> <td>TV *</td> <td></td> </tr> </table>	BD	DVD	VCR	SAT	GAME *		AUX1	TV *		<p><b>Auto</b> : Se detecta automáticamente la señal de vídeo y se fija el modo adecuado. <b>Video1</b> : Seleccionar el modo adecuado para la reproducción de vídeo. <b>Video2</b> : Seleccionar el modo adecuado para reprod. De material de películas de 30 cuadros.</p> <p></p> <p>Este elemento puede seleccionarse cuando "i/p Scaler" está ajustado a cualquier opción distinta de "OFF".</p>			
BD	DVD	VCR											
SAT	GAME *												
AUX1	TV *												
<p><b>Aspect</b> Fijar la relación de aspecto de la salida de señales de vídeo según HDMI.</p> <table border="1"> <tr> <td>BD</td> <td>DVD</td> <td>VCR</td> </tr> <tr> <td>SAT</td> <td>GAME *</td> <td></td> </tr> <tr> <td>AUX1</td> <td>NET/USB</td> <td></td> </tr> <tr> <td>TV *</td> <td></td> <td></td> </tr> </table>	BD	DVD	VCR	SAT	GAME *		AUX1	NET/USB		TV *			<p><b>Full</b> : Emitir con un relación de aspecto de 16:9. <b>Normal</b> : Emitir con un relación de aspecto de 4:3.</p> <p></p> <p>"Aspect" puede seleccionarse cuando "i/p Scaler" está ajustado a cualquier opción distinta de "OFF".</p>
BD	DVD	VCR											
SAT	GAME *												
AUX1	NET/USB												
TV *													



\* Las opciones "GAME" o "TV" están disponibles cuando se ha asignado "HDMI" ( página 71) o "Component" ( página 71).



## Input Mode

Los ajustes predeterminados están subrayados.

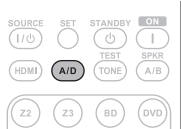
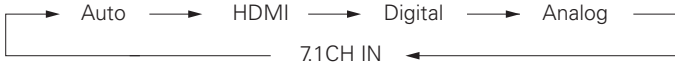
Los modos de entrada seleccionables pueden variar según la fuente de entrada.

Elementos de ajuste	Detalles del ajuste
<b>Input Mode</b> Fija los modos de entrada de audio para las distintas fuentes de entrada.	<p><b>Auto</b> : Detectar automáticamente señal de entrada y reproducir.  <b>HDMI</b> : Reproducir sólo señales desde la entrada HDMI.  <b>Digital</b> : Reproducir sólo señales desde la entrada digital.  <b>Analog</b> : Reproducir sólo señales desde la entrada analógica.  <b>7.1CH IN</b> : Únicamente se reproducirá la entrada de señales procedentes del terminal 7.1CH INPUT.</p>  <p>• También puede configurarse si se pulsa <b>A/D</b> en el mando a distancia.                      • Cada vez que se pulsa <b>A/D</b>, el ajuste cambia de la manera indicada a continuación.</p>  <ul style="list-style-type: none"> <li>• "HDMI" puede ser establecido para fuentes de entrada para las que "HDMI" está asignado en "Input Assign" (página 71).</li> <li>• "Digital" puede ser establecido para fuentes de entrada para las que "Digital" está asignado en "Input Assign" (página 71).</li> <li>• Si la fuente de entrada se configura como "TV" o "Game", no puede ajustarse como "Analog".</li> <li>• Cuando las señales digitales han sido introducidas correctamente, se enciende el indicador <b>DIG.</b> en la pantalla. Si el indicador <b>DIG.</b> no se enciende, compruebe la asignación del conector de entrada digital y las conexiones.</li> <li>• El modo surround no se puede ajustar si el modo de entrada está configurado como "7.1CH IN".</li> <li>• Si "HDMI Control" se ajusta como "ON" y se conecta una TV compatible con ARC a través de los conectores HDMI MONITOR, el modo de entrada cuya fuente de entrada es "TV" queda fijado como ARC.</li> </ul>
<b>Decode Mode</b> Establezca el modo decodificar para la fuente de entrada.	<p><b>Auto</b> : Detectar tipo de señal de entrada digital y decodificar y reproducir automáticamente.  <b>PCM</b> : Decodificar y reproducir sólo señales de entrada PCM.  <b>DTS</b> : Decodificar y reproducir sólo señales de entrada DTS.</p>  <ul style="list-style-type: none"> <li>• Este elemento se puede configurar para las fuentes de entrada para las que se asigne "HDMI" o "Digital" en "Input Assign" (página 70).</li> <li>• Configure normalmente este modo en "Auto". Seleccione "PCM" y "DTS" sólo al reproducir las señales correspondientes.</li> </ul>

BD	DVD	VCR
SAT	GAME	AUX1
TV	CD	CDR

## Rename

Cambia el nombre de visualización de la fuente de entrada seleccionada.

Elementos de ajuste	Detalles del ajuste
<b>Rename</b> Cambia el nombre de visualización de la fuente de entrada seleccionada.	<ul style="list-style-type: none"> <li>• Se puede introducir un máximo de ocho caracteres.</li> <li>• Para la entrada de caracteres, consulte la página 67.</li> </ul>
<b>Default</b> El nombre de la fuente de entrada vuelve al valor predeterminado.	<p><b>Yes</b> : Restablecer los valores predeterminados.  <b>No</b> : No restablecer los valores predeterminados.</p>

## Source Level

Los ajustes predeterminados están subrayados.

- Esta función corrige el nivel de reproducción de la entrada de audio de la fuente seleccionada.
- Active esta opción si hay diferencias en los niveles de volumen de entrada entre las diferentes fuentes.

Detalles del ajuste
<p><b>-12dB - +12dB (0dB)</b></p>  El nivel de entrada analógico y el nivel de entrada digital pueden ser ajustados independientemente para fuentes de entrada para las que "HDMI" o "Digital" está asignado en "Input Assign" (página 70).

## Playback Mode

Aquí se realizan los ajustes para el modo de reproducción repetida o el modo de reproducción aleatoria.

Elementos de ajuste	Detalles del ajuste
<b>Repeat</b> Configuración para el modo aleatorio.	<p><b>All</b> : Todos los archivos se reproducen repetidamente.  <b>One</b> : Un archivo en reproducción no deja de repetirse.  <b>OFF</b> : El modo de reproducción repetida queda anulado.</p>
<b>NET/USB</b>	
<b>Random</b> Realizar la configuración del modo aleatorio.	<p><b>ON</b> : Activar la reproducción aleatoria.  <b>OFF</b> : Desactivar la reproducción aleatoria.</p>
<b>NET/USB</b>	

Configuración de la entrada (Input Setup)

Still Picture

Los ajustes predeterminados están subrayados.

Realice la configuración para reproducir imágenes fijas.

Elementos de ajuste	Detalles del ajuste
<b>Slide Show</b> Realizar la configuración de la presentación. <b>NET/USB</b>	<b>ON</b> : Visualizar las imágenes fijas en una presentación. <b>OFF</b> : Visualizar sólo la imagen fija seleccionada.
<b>Interval</b> Ajustar el tiempo de reproducción por imagen. <b>NET/USB</b>	<b>5sec – 60sec</b>

Ajuste de Audio/Video (Audio/Video Adjust)

El sonido que se reproduce en modo surround se puede ajustar a su gusto.

Los elementos (parámetros) que se pueden ajustar dependen de la señal que se recibe y el modo surround fijado en este momento. Para obtener detalles sobre los parámetros ajustables, consulte "Modos surround y parámetros surround" (página 106).

Uso de los menús

- 1 Pulse **AMP** para ajustar el mando a distancia en modo de funcionamiento de amplificador.
- 2 Pulse **MENU**.  
El menú se muestra en la pantalla de la TV.
- 3 Pulse **Δ ∇** para seleccionar el menú que desea utilizar.
- 4 Pulse **ENTER** o **▷** para introducir el ajuste.

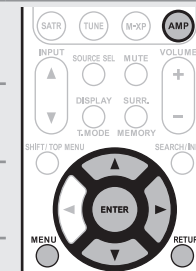

- Para volver al elemento anterior, pulse **RETURN**.
- Para salir del menú, pulse **MENU** mientras visualiza el menú. Desaparece la pantalla del menú.

Elementos que se pueden configurar con el procedimiento "Audio/Video Adjust"

- Audio Adjust** (página 75)
- Surround Parameter** (página 75)
  - Tone** (página 75)
  - Audyssey Settings** (página 76)
  - A-DSX Soundstage** (página 77)
  - Manual EQ** (página 78)
  - M-DAX** (página 78)
  - Audio Delay** (página 78)

**Picture Adjust** (página 79)





## Audio Adjust

### Surround Parameter

Los ajustes predeterminados están subrayados.





Ajustar parámetros de sonido surround. Según la señal de entrada, es posible que no se pueda configurar este elemento.

Elementos de ajuste	Detalles del ajuste
<b>HT-EQ</b> Suaviza la gama de agudos de bandas sonoras para un mejor entendimiento.	<b>ON</b> : Se utiliza "HT-EQ". <b>OFF</b> : No se utiliza "HT-EQ".
<b>DRC</b> Compresión de gama dinámica (diferencia entre sonidos altos y bajos).	<b>Auto</b> : Control activ./desact. compresión de gama dinámica automática según la fuente. Puede seleccionarse en el modo Dolby TrueHD. <b>Low / Mid / High</b> : Estas opciones fijan el nivel de compresión. <b>OFF</b> : Compresión de gama dinámica siempre desactivada.
<b>D.Comp</b> Compresión de gama dinámica (diferencia entre sonidos altos y bajos).	<b>Low / Mid / High</b> : Estas opciones fijan el nivel de compresión. <b>OFF</b> : Desactiva la compresión de gama dinámica.
<b>LFE</b> Ajusta el nivel de efectos de baja frecuencia (LFE).	<b>-10dB - 0dB</b>  Para reproducir correctamente distintas fuentes de señal, le recomendamos ajustar esta opción a los valores siguientes. • Fuentes Dolby Digital : "0dB" • Fuentes de películas DTS : "0dB" • Fuentes musicales DTS : "-10dB"
<b>C.Image</b> Asigna la señal del canal central a los canales delantero. izquierdo y derecho para obtener un sonido más amplio.	<b>0.0 - 1.0 (0.3)</b>
<b>Panorama</b> Asigna la señal delantera I/D también a los canales surround, para obtener un sonido más amplio.	<b>ON</b> : Activar. <b>OFF</b> : No activar.
<b>Dimension</b> Desplaza el centro la imagen sonora hacia adelante o atrás, para ajustar balance de reproducción.	<b>0 - 6 (3)</b>
<b>C.Width</b> Asigna la señal del canal central a los canales delantero. izquierdo y derecho para obtener un sonido más amplio.	<b>0 - 7 (3)</b>

Elementos de ajuste	Detalles del ajuste
<b>Height Gain</b> Controla el volumen del canal de altura frontal.	<b>Low</b> : Reduce el volumen del canal de altura frontal. <b>Mid</b> : El sonido del canal de altura frontal se emite con volumen de sonido estándar. <b>High</b> : Aumenta el volumen del canal de altura frontal. <b>NOTA</b> Se muestra "Height Gain" para los siguientes parámetros. • Cuando "Amp Assign" (  página 80) está ajustado como "Normal". • Cuando el parámetro "Speaker Config." - "F.Height" (  página 80) tiene un valor diferente a "None". • Cuando el modo surround es "PLIIz" o se utiliza el descodificador PLIIz.
<b>Default</b> La configuración "Surround Parameter" vuelve a los parámetros predeterminados.	<b>Yes</b> : Restablecer los valores predeterminados. <b>No</b> : No restablecer los valores predeterminados.

### Tone

Ajusta la cualidad tonal del sonido.

Elementos de ajuste	Detalles del ajuste
<b>Tone Control</b> Establecer la función de control de tonos en ON u OFF.	<b>ON</b> : Permitir ajuste de tono (graves, agudos). <b>OFF</b> : Reproducir sin ajustes de tono.  La función "Tone Control" se puede configurar aunque "Dynamic EQ" (  página 76) esté en "OFF". <b>NOTA</b> • La configuración "Tone Control" no se refleja en ZONE2 y ZONE3. • El tono no se puede ajustar en el modo DIRECT.
<b>Bass</b> Ajustar la gama de baja frecuencia (graves).	<b>-6dB - +6dB</b>  La función "Bass" se puede configurar aunque "Tone Control" esté en "ON".
<b>Treble</b> Ajustar la gama de alta frecuencia (agudos).	<b>-6dB - +6dB</b>  La función "Treble" se puede configurar aunque "Tone Control" esté en "ON".





Ajuste de Audio/Video (Audio/Video Adjust)



**Audyssey Settings**

Los ajustes predeterminados están subrayados.

Establezca MultEQ® XT, Dynamic EQ® y Dynamic Volume®. Estos ajustes se pueden seleccionar después de realizar "Audyssey® Auto Setup". Para obtener información adicional sobre la tecnología Audyssey, consulte la página 111.

**NOTA**



Si no ha realizado la Audyssey configuración automática, o si cambia los ajustes del altavoz después de realizar la configuración automática, podría no ser posible seleccionar Dynamic EQ/Dynamic Volume y se podría visualizar "Run Audyssey". En este caso, realice nuevamente "Audyssey Auto Setup" o "Restore" (página 11) para volver a los ajustes después de haberse ejecutado "Audyssey Auto Setup".

Elementos de ajuste	Detalles del ajuste
<p><b>MultEQ XT</b> Selecciona un ecualizador de los tres modos disponibles. MultEQ XT corrige los problemas de respuesta de frecuencia y tiempos en la zona de audición, basándose en la calibración "Audyssey Auto Setup". Recomendamos que se utilice la opción "Audyssey". MultEQ XT es un prerequisite para seleccionar Dynamic EQ y Dynamic Volume.</p>	<p><b>Audyssey</b> : Optimice la respuesta de frecuencia de todos los altavoces.  <b>Audyssey Byp.L/R</b> : Optimice la respuesta de frecuencia de los altavoces, salvo los altavoces izquierdo y derecho.  <b>Audyssey Flat</b> : Optimizar la respuesta de frecuencia de todos los altavoces para obtener una respuesta plana.  <b>Manual</b> : Aplicar la respuesta de frecuencia establecida con "Manual EQ" (página 78).  <b>OFF</b> : Apague el ecualizador "MultEQ XT".</p> <p>• "Audyssey", "Audyssey Byp. L/R" y "Audyssey Flat" se pueden seleccionar después de haber realizado "Audyssey Auto Setup". "Audyssey" se selecciona automáticamente después de realizar "Audyssey Auto Setup". Si "Audyssey", "Audyssey Byp. L/R" o "Audyssey Flat" está seleccionado,  se ilumina.</p> <p>• Tras ejecutar "Audyssey Auto Setup", sólo se iluminará  si la configuración del altavoz, distancia, nivel del canal y frecuencia de cruce se cambian sin que se aumente el número de altavoces medidos.</p> <p>• Pulse <b>MULTEQ</b> para guardar esta configuración.</p> <p><b>NOTA</b></p> <p>• "MultEQ XT" y "Manual" no se pueden seleccionar al ajustar "EQ Customize" en "Not Used" (página 83).                  • Cuando utilice auriculares, "MultEQ XT" se pondrá automáticamente en "OFF".</p>

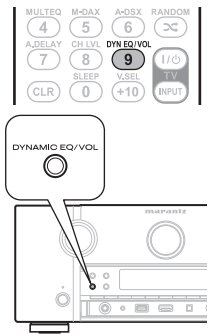

Elementos de ajuste	Detalles del ajuste
<p><b>Dynamic EQ®</b> Resolver el problema de deterioro de la calidad del sonido al bajar el volumen teniendo en cuenta la percepción humana y la acústica de la habitación.</p>	<p><b>ON</b> : Utilizar Dynamic EQ.  <b>OFF</b> : No utilizar Dynamic EQ.</p> <p> se muestra cuando está en "ON".</p> <p>• Para las operaciones se pueden utilizar los botones del mando a distancia o de la unidad principal. Pulse <b>DYN EQ/VOL</b>.</p> <p>Cada vez que pulse <b>DYN EQ/VOL</b>, el valor cambia según se muestra a continuación.</p> <p>Dynamic EQ : ON → Dynamic EQ : ON                  Dynamic Volume : Heavy → Dynamic Volume : Medium                  Dynamic EQ : OFF ← Dynamic EQ : ON ← Dynamic EQ : ON                  Dynamic Volume : OFF ← Dynamic Volume : OFF ← Dynamic Volume : Light</p> <p><b>Reference Level Offset</b>                  "Audyssey Dynamic EQ" toma como referencia el nivel estándar de mezcla cinematográfica. Realiza ajustes para mantener la respuesta de referencia y el surround envolvente cuando el volumen baje a partir de 0 dB. Si embargo, el nivel de referencia cinematográfica no se utiliza siempre en música ni en otros contenidos no cinematográficos. El Desplazamiento de nivel de referencia Dynamic EQ ofrece tres desplazamientos del nivel de cinematográfico de referencia (5 dB, 10 dB y 15 dB) que pueden seleccionarse cuando el nivel de mezcla del contenido no se encuentre dentro del estándar.</p> <p><b>0dB</b> (Ref cinematográfica) : Se trata del ajuste predeterminado y debería utilizarse para el sonido de películas.  <b>5dB</b> : Seleccione este ajuste para contenido que cuente con un rango dinámico muy amplio, como la música clásica.  <b>10dB</b> : Seleccione este ajuste para jazz u otras músicas que tengan un rango dinámico más amplio. Este ajuste debería también seleccionarse para contenido televisivo que se mezcla habitualmente a 10 dB por debajo de la referencia cinematográfica.  <b>15dB</b> : Seleccione este ajuste para música pop/rock u otros materiales que se mezclen con niveles altos de escucha y cuenten con un rango dinámico comprimido.</p> <p>• La configuración queda activada cuando "Dynamic EQ" está ajustado a "ON" (página 76).</p>





Elementos de ajuste	Detalles del ajuste
<p><b>Dynamic Volume®</b> Resolver el problema de variaciones grandes en el nivel de volumen entre el TV, películas y otro tipo de contenido (entre pasajes silenciosos y pasajes con ruido, etc.) ajustándose automáticamente al volumen establecido como preferido por el usuario.</p>	<p><b>Heavy</b> : Ajuste máximo para los sonidos más suaves e intensos. <b>Medium</b> : Ajuste medio para los sonidos más suaves e intensos. <b>Light</b> : Ajuste mínimo para los sonidos más suaves e intensos. <b>OFF</b> : No se utiliza "Dynamic Volume".</p>  <ul style="list-style-type: none"> <li>El icono  se muestra cuando está en "ON".</li> <li>Si "Dynamic Volume" está configurado como "Yes" en Auto Setup (página 10), el parámetro cambia automáticamente a "Evening".</li> <li>Para las operaciones se pueden utilizar los botones del mando a distancia o de la unidad principal. Pulse <b>DYN EQ/VOL</b>.</li> </ul> <p>Cada vez que pulse <b>DYN EQ/VOL</b>, el valor cambia según se muestra a continuación.</p> <pre>     graph LR       A[Dynamic EQ : ON Dynamic Volume : Heavy] --&gt; B[Dynamic EQ : ON Dynamic Volume : Medium]       B --&gt; C[Dynamic EQ : ON Dynamic Volume : Light]       C --&gt; D[Dynamic EQ : ON Dynamic Volume : OFF]       D --&gt; E[Dynamic EQ : OFF Dynamic Volume : OFF]       E --&gt; A     </pre>

**A-DSX Soundstage**

**Los ajustes predeterminados están subrayados.**

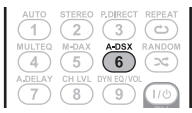
Ajuste Audyssey DSX™ y los parámetros del sonido de escenario.

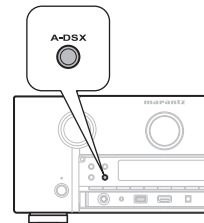
Elementos de ajuste	Detalles del ajuste
<p><b>Audyssey DSX</b> Proporcionar un sonido envolvente más inmersivo (tridimensional) al añadir nuevos canales.</p>	<p><b>ON-Height</b> : Active el procesamiento A-DSX para la expansión en altura. <b>ON-Wide</b> : Active el procesamiento A-DSX para la expansión a lo ancho. <b>OFF</b> : No se establece Audyssey DSX.</p>  <ul style="list-style-type: none"> <li>Esto también se puede configurar presionando <b>A-DSX</b>.</li> <li>El indicador  se ilumina en la pantalla.</li> </ul>  <pre>     graph LR       A[Audyssey DSX : ON -Height-] --&gt; B[Audyssey DSX : ON -Wide-]       B --&gt; C[OFF]       C --&gt; A     </pre>

Elementos de ajuste	Detalles del ajuste
<p><b>Stage Width</b> Se ajusta la anchura del sonido de escenario al usar altavoces anchos delanteros.</p>	<p><b>-10 - +10 (0)</b></p>
<p><b>Stage Height</b> Se ajusta la altura del sonido de escenario al usar altavoces altos delanteros.</p>	<p><b>-10 - +10 (0)</b></p> <ul style="list-style-type: none"> <li>Se puede establecer "Audyssey DSX" cuando use altavoces delanteros altos o altavoces delanteros anchos.</li> <li>"Audyssey DSX" sólo es válido si se utiliza un altavoz central.</li> <li>"Audyssey DSX" sólo se activa cuando el ajuste del modo de escucha es diferente a STEREO, PLIIz Height, MULTI CH STEREO, NEURAL, DOLBY VS, DIRECT, PURE DIRECT.</li> <li>"A-DSX Soundstage" no se puede configurar si la fuente de HD Audio que se está reproduciendo incluye canales de altura y anchos frontales. En este caso, cada canal reproduce las señales de entrada correspondientes.</li> </ul>
<p><b>Acerca de Audyssey Dynamic Surround Expansion (A-DSX)</b></p> <p>Audyssey DSX es un sistema ampliable de expansión del sonido envolvente que añade nuevos canales para mejorar la impresión envolvente. Basado en investigaciones sobre la audición humana, Audyssey DSX añade un par de canales amplios delante porque esa información es de vital importancia para conseguir un escenario de sonido realista. Audyssey DSX añade a continuación un par de canales de altura por encima de los canales frontales principales para reproducir las indicaciones acústicas y perceptivas más importantes relativas a la profundidad del escenario sonoro. Además de crear estos nuevos canales, Audyssey DSX aplica Surround Envelopment Processing para mejorar la fusión de los canales de sonido envolvente frontales y laterales/posteriores. El resultado es una experiencia de cine en casa mucho más integrada y envolvente.</p>	



Ajuste de Audio/Video (Audio/Video Adjust)

**Manual EQ**

Los ajustes predeterminados están subrayados.

Use el ecualizador gráfico para ajustar el tono de cada altavoz. Cuando el parámetro "MultEQ XT" (página 76) es "Manual", puede configurar la opción "Manual EQ".

Elementos de ajuste	Detalles del ajuste
<b>Adjust CH</b> Corrige el tono de cada altavoz.	① Seleccione el método de ajuste de tono del altavoz. <b>All</b> : Ajuste el tono de todos los altavoces conjuntamente. <b>L/R</b> : Ajuste el tono de los altavoces izquierdo y derecho conjuntamente. <b>Each</b> : Ajuste el tono de cada altavoz. ② Seleccione el altavoz. ③ Seleccione el ajuste de la banda de frecuencia. <b>63Hz / 125Hz / 250Hz / 500Hz / 1kHz / 2kHz / 4kHz / 8kHz / 16kHz</b> • Seleccione los altavoces que desea ajustar al seleccionar "L/R" o "Each". ④ Ajuste el nivel. <b>-20.0dB – +6.0dB (0.0dB)</b>
<b>Base Curve Copy</b> Copiar la curva "Audyssey Flat" del MultEQ® XT.	<b>Yes</b> : Copiar. <b>No</b> : No copiar. Una vez realizado el procedimiento "Audyssey® Auto Setup", se visualiza "Base Curve Copy".
<b>Default</b> La configuración "Manual EQ" vuelve a los parámetros predeterminados.	<b>Yes</b> : Restablecer los valores predeterminados. <b>No</b> : No restablecer los valores predeterminados.

**M-DAX**

Los ajustes predeterminados están subrayados.

Los formatos de audio comprimido tales como MP3, WMA (Windows Media Audio) y MPEG-4 AAC reducen la cantidad de datos eliminando los componentes de señal que son difíciles de percibir por el oído humano. La función M-DAX regenera las señales eliminadas en la compresión, restableciendo el sonido a un estado casi idéntico al del sonido original antes de que fuera comprimido. También corrige la sensación de volumen de los graves para obtener un sonido más rico a partir de señales de audio comprimido.

Detalles del ajuste

**OFF** : No utilizar M-DAX.  
**LOW** : Modo optimizado para fuentes comprimidas con altos normales.  
**MID** : Incrementar bajas y altas frecuencias para todas las fuentes comprimidas.  
**HIGH** : Modo optimizado para fuentes comprimidas con altos muy débiles.

- Este elemento se puede fijar con señales analógicas o cuando se recibe una señal de PCM (fs = 44,1/48 kHz).
- Esto no puede configurarse cuando el modo surround está configurado como "DIRECT" o "PURE DIRECT".
- El ajuste predeterminado del elemento es "OFF".
- Si se selecciona un ajuste que no sea "OFF", el indicador M-DAX se enciende.
- Pulsar **M-DAX** en el mando a distancia o la unidad principal activa este parámetro.

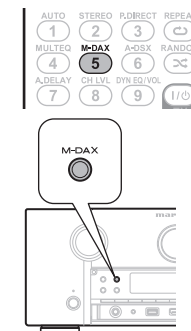

**Audio Delay**

Los ajustes predeterminados están subrayados.

Mientras mira el video, ajuste manualmente el tiempo para retrasar la salida.

Detalles del ajuste

0ms – 200ms

- Este elemento se puede establecer dentro del rango de 0 a 100 ms cuando "Auto Lip Sync" está en "ON" y cuando está conectada una TV compatible con sincronización de labios automática.
- Almacenamiento de "Audio Delay" para cada fuente de entrada.
- El retardo de audio para el modo de juegos puede ajustarse cuando el parámetro "Video Mode" (página 72) es "Auto" y "Game".
- También puede configurarse si se pulsa **A.DELAY** en el mando a distancia.

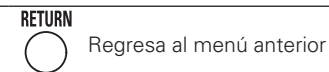
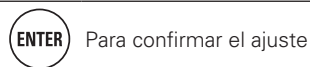
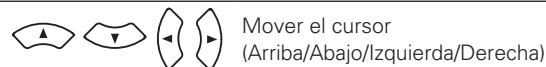

Ajuste de Audio/Video (Audio/Video Adjust)

Picture Adjust

Los ajustes predeterminados están subrayados.

- Este elemento se puede establecer cuando la fuente de entrada sea **BD** **DVD** **VCR** **SAT** **GAME** **AUX1** **NET/USB** **TV**.
- Con otras fuentes de entrada, es posible usar este elemento cuando se ha seleccionado "Video Select". En este caso se cancelan los ajustes de fuente de entrada originales.
- Esto se puede configurar si "Video Convert" (página 72) está a "ON".
- Las opciones "GAME" o "TV" se pueden configurar cuando se ha asignado "HDMI" (página 71) o "Component" (página 71).

Elementos de ajuste	Detalles del ajuste
<b>Contrast</b> Ajustar el contraste de la imagen.	<b>-6 - 0 - +6</b>
<b>Brightness</b> Ajustar la luminosidad de la imagen.	<b>0 - +12</b>
<b>Chroma Level</b> Ajustar el nivel de croma de la imagen (saturación).	<b>-6 - 0 - +6</b>
<b>Hue</b> Ajustar el matiz del color.	<b>-6 - 0 - +6</b>
<b>DNR</b> Reducir el ruido de la imagen total.	<b>OFF / Low / Mid / High</b>
<b>Enhancer</b> Emphasize picture contours.	<b>0 - +12</b>



- "DNR" y "Enhancer" son eficaces con la salida HDMI.
- El valor ajustado en "Picture Adjust" se almacena en la memoria de forma individual para cada fuente de entrada.

Configuración manual (Manual Setup)

Ajustar cuando cambie los ajustes "Audyssey® Auto Setup", o cuando cambie los ajustes del audio, vídeo, pantalla, u otros.

- Si cambia los ajustes del altavoz después de realizar "Audyssey Auto Setup", no será posible seleccionar MultEQ® XT, Dynamic EQ® ni Dynamic Volume® (página 76, 77).
- Puede usarse sin cambiar los ajustes. Actívelo si fuera necesario.

Uso de los menús

**1** Pulse **AMP** para ajustar el mando a distancia en modo de funcionamiento de amplificador.

**2** Pulse **MENU**.  
El menú se muestra en la pantalla de la TV.

**3** Pulse **Δ**/**∇** para seleccionar el menú que desea utilizar.

**4** Pulse **ENTER** o **▷** para introducir el ajuste.

- Para volver al elemento anterior, pulse **RETURN**.
- Para salir del menú, pulse **MENU** mientras visualiza el menú. Desaparece la pantalla del menú.

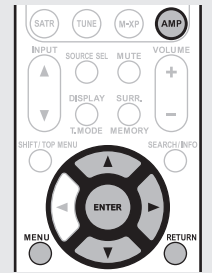

Elementos que se pueden configurar con el procedimiento "Manual Setup"

<p><b>Speaker Setup</b> (página 80)</p>	<p><b>HDMI Setup</b> (página 82)</p>	<p><b>Audio Setup</b> (página 83)</p>
<p><b>Network Setup</b> (página 83)</p>	<p><b>Zone Setup</b> (página 85)</p>	<p><b>Option Setup</b> (página 86)</p>

Botones de operación del mando a distancia



Mover el cursor (Arriba/Abajo/Izquierda/Derecha)



Para confirmar el ajuste

RETURN



Regresa al menú anterior



Configuración manual (Manual Setup)



# Speaker Setup

Los ajustes predeterminados están subrayados.

Realice el procedimiento que se describe a continuación para configurar los altavoces manualmente o si desea cambiar los ajustes realizados mediante el procedimiento "Audyssey Auto Setup".

- Si cambia los ajustes del altavoz después de realizar "Audyssey Auto Setup", no será posible seleccionar MultEQ XT, Dynamic EQ ni Dynamic Volume (ver página 76, 77).
- La Manual Setup puede usarse sin cambiar los ajustes. Actívelo si fuera necesario.

Elementos de ajuste	Detalles del ajuste
<p><b>Amp Assign</b> Configura los altavoces conectados a esta unidad.</p>	<p><b>Normal</b> : Ajuste si se utilizan los altavoces traseros surround, altura frontales o anchos frontales.  <b>ZONE2</b> : Configure esta opción para conectar los altavoces para la ZONE2 a los terminales SURR. BACK/AMP ASSIGN.  <b>ZONE3</b> : Configure esta opción para conectar los altavoces para la ZONE3 a los terminales SURR. BACK/AMP ASSIGN.  <b>SPKR-C</b> : Configure esta opción para conectar un altavoz de agudos de un altavoz delantero a los terminales SURR. BACK/AMP ASSIGN y un altavoz de graves del altavoz delantero a los terminales FRONT.</p>
<p><b>Speaker Config.</b> Selecciona la configuración y el tamaño de los altavoz. (capacidad de reproducción de graves).</p> <p><b>NOTA</b> No se guíe por la forma externa del altavoz para elegir la opción de altavoz "Large" o "Small". Para determinar si un altavoz es grande o pequeño, utilice las frecuencias configuradas en "Crossover Frequency" (ver página 82) como estándar para determinar la capacidad de reproducción de bajos.</p>	<p><b>Front</b> : Define el tamaño del altavoz delantero.  <ul style="list-style-type: none"> <li>• <b>Large</b> : Utilizando un altavoz grande que pueda reproducir adecuadamente las frecuencias bajas.</li> <li>• <b>Small</b> : Utilizando un altavoz pequeño que tenga una capacidad de reproducción inadecuada para las frecuencias bajas.</li> </ul> <p> Cuando se ajusta "Subwoofer" a "No", "Front" se ajusta automáticamente a "Large".</p> <p>• Si "Front" se ajusta "Small", "Center", "Surround", "S.Back", "F.Height" y "F.Wide" no puede ajustarse a "Large".</p> <p><b>Center</b> : Define la presencia y el tamaño del altavoz central.  <ul style="list-style-type: none"> <li>• <b>Large</b> : Utilizando un altavoz pequeño grande que pueda reproducir adecuadamente las frecuencias bajas.</li> <li>• <b>Small</b> : Utilizando un altavoz pequeño que tenga una capacidad de reproducción inadecuada para las frecuencias bajas.</li> <li>• <b>None</b> : Selecciónelo cuando no haya un altavoz central conectado.</li> </ul> <p> No se muestra "Large" cuando se configura la opción "Front" en el valor "Small".</p> <p><b>Subwoofer</b> : Define la presencia de un subwoofer.  <ul style="list-style-type: none"> <li>• <b>Yes</b> : Usando un subwoofer.</li> <li>• <b>No</b> : Selecciónelo cuando no haya un subwoofer conectado.</li> </ul> <p> Cuando se ajusta "Front" a "Small", "Subwoofer" se ajusta automáticamente a "Yes".</p> </p></p></p>

Elementos de ajuste	Detalles del ajuste
<p><b>Speaker Config.</b> (Continuación)</p>	<p><b>Surround</b> : Define la presencia y el tamaño de los altavoces surround.  <ul style="list-style-type: none"> <li>• <b>Large</b> : Utilizando un altavoz grande que pueda reproducir adecuadamente las frecuencias bajas.</li> <li>• <b>Small</b> : Utilizando un altavoz pequeño que tenga una capacidad de reproducción inadecuada para las frecuencias bajas.</li> <li>• <b>None</b> : Selecciónelo cuando los altavoces surround no estén conectados.</li> </ul> <p> Cuando "Surround" se ajuste en "Large", "S.Back", "F.Height" y "F.Wide" puede ajustarse en "Large".</p> <p>• Cuando se ajusta "Surround" a "None", "S.Back", "F.Height" y "F.Wide" se ajusta automáticamente a "None".</p> <p><b>S.Back</b> : Define la presencia, el tamaño y el número de altavoces surround traseros.  <ul style="list-style-type: none"> <li>• <b>Large</b> : Utilizando un altavoz grande que pueda reproducir adecuadamente las frecuencias bajas.</li> <li>• <b>Small</b> : Utilizando un altavoz pequeño que tenga una capacidad de reproducción inadecuada para las frecuencias bajas.</li> <li>• <b>None</b> : Selecciónelo cuando los altavoces surround traseros no estén conectados.</li> </ul> <p>• <b>2spkrs</b> : Usando dos altavoces surround traseros.                      • <b>1spkr</b> : Usando un único altavoz surround trasero. Cuando seleccione este ajuste, conecte el altavoz trasero envolvente en el canal izquierdo (L).</p> <p> Incluso cuando la configuración de "S.Back" no sea "None", es posible que el sonido se emita desde el altavoz surround trasero, según la fuente de reproducción.</p> <p><b>NOTA</b> Cuando la configuración "Amp Assign" (ver página 80) no sea "Normal", no será posible realizar la configuración "S.Back".</p> <p><b>F.Height</b> : Ajusta la presencia y el tamaño de los altavoces anchos delanteros.  <ul style="list-style-type: none"> <li>• <b>Large</b> : Utilizando un altavoz grande que pueda reproducir adecuadamente las frecuencias bajas.</li> <li>• <b>Small</b> : Utilizando un altavoz pequeño que tenga una capacidad de reproducción inadecuada para las frecuencias bajas.</li> <li>• <b>None</b> : Selecciónelo cuando los altavoces altos delanteros no se encuentren conectados.</li> </ul> <p><b>NOTA</b> Cuando la configuración "Amp Assign" (ver página 80) no sea "Normal", no será posible realizar la configuración "F.Height".</p> </p></p></p>





Elementos de ajuste	Detalles del ajuste
<b>Speaker Config.</b> (Continuación)	<p><b>F.Wide</b> : Ajusta la presencia y el tamaño de los altavoces anchos delanteros.</p> <ul style="list-style-type: none"> <li>• <b>Large</b> : Utilizando un altavoz grande que pueda reproducir adecuadamente las frecuencias bajas.</li> <li>• <b>Small</b> : Utilizando un altavoz pequeño que tenga una capacidad de reproducción inadecuada para las frecuencias bajas.</li> <li>• <b>None</b> : Selecciónelo cuando los altavoces anchos delanteros no se encuentren conectados.</li> </ul> <p><b>NOTA</b></p> <p>Cuando la configuración "Amp Assign" (🔧 página 80) no sea "Normal", no será posible realizar la configuración "F.Wide".</p>
<b>Bass Setting</b> Configura el subwoofer y la reproducción del rango de señal LFE.	<p><b>Subwoofer Mode</b> : Selecciona la señal de margen bajo que va a ser reproducida por el subwoofer.</p> <ul style="list-style-type: none"> <li>• <b>LFE</b> : La señal de bajo rango del canal ajustado en tamaño de altavoz "Small" se agrega a la salida de señal LFE del subwoofer.</li> <li>• <b>LFE+Main</b> : La señal de bajo rango de todos los canales se agrega a la salida de señal LFE del subwoofer.</li> </ul> <p>🔧</p> <ul style="list-style-type: none"> <li>• La función "Subwoofer Mode" se puede configurar cuando "Speaker Config." – "Subwoofer" (🔧 página 80) esté en "Yes".</li> <li>• Reproduzca música o una película y seleccione el modo que ofrezca el bajo más potente.</li> <li>• Seleccione "LFE+Main" si desea que las señales de graves siempre sean emitidas desde el subwoofer.</li> </ul> <p><b>NOTA</b></p> <p>Si "Front" y "Center", en la "Speaker Config.", están configurados como "Large" y el "Subwoofer Mode" se ha configurado como "LFE", los subwoofers no podrán emitir ningún sonido cuando se seleccionen algunas señales de entrada o ciertos modos de sonido surround.</p> <p><b>LPF for LFE</b> : Establezca el rango de reproducción de la señal LFE.</p> <p>• <b>80Hz / 90Hz / 100Hz / 110Hz / 120Hz / 150Hz / 200Hz / 250Hz</b></p>
<b>Distance</b> Ajusta la distancia desde la posición de escucha hasta los altavoces. Antes de realizar la configuración, mida la distancia desde la posición de audición a los distintos altavoces.	<p><b>Unit</b> : Establece la unidad de distancia.</p> <ul style="list-style-type: none"> <li>• <b>Feet / Meters</b></li> </ul> <p><b>Step</b> : Establezca la anchura variable mínima de la distancia.</p> <ul style="list-style-type: none"> <li>• <b>1ft / 0.1ft</b></li> <li>• <b>0.1m / 0.01m</b></li> </ul> <p><b>Front L / Front R / Center / Subwoofer / Surround L / Surround R / S.Back L* / S.Back R* / F.Height L / F.Height R / F.Wide L / F.Wide R</b> : Seleccione el altavoz.</p> <p>* Cuando la configuración "Speaker Config." – "S.Back" (🔧 página 80) se fije en "1spkr", en pantalla aparecerá "S.Back".</p> <ul style="list-style-type: none"> <li>• <b>0.0ft – 60.0ft / 0.00m – 18.00m</b> : Establezca la distancia.</li> </ul>

Elementos de ajuste	Detalles del ajuste
<b>Distance</b> (Continuación)	<p>🔧</p> <ul style="list-style-type: none"> <li>• Los altavoces que se pueden seleccionar dependen de la configuración de "Amp Assign" (🔧 página 80) y "Speaker Config." (🔧 página 80).</li> <li>• Ajustes predeterminados : Front L / Front R / Center / Subwoofer / F.Height L / F.Height R / F.Wide L / F.Wide R : 12.0 ft (3.6 m) Surround L / Surround R / S.Back L / S.Back R : 10.0 ft (3.0 m)</li> <li>• Ajuste la diferencia de distancia entre los altavoces a menos de 20,0 ft (6,0 m).</li> </ul> <p><b>NOTA</b></p> <p>Los altavoces que están ajustados a "None" en "Speaker Config." (🔧 página 80) no se visualizan.</p> <p><b>Default</b> : La configuración "Distance" vuelve a los parámetros predeterminados.</p> <ul style="list-style-type: none"> <li>• <b>Yes</b> : Restablecer los valores predeterminados.</li> <li>• <b>No</b> : No restablecer los valores predeterminados.</li> </ul> <p>🔧 Cuando selecciona "Default" y pulsa <b>ENTER</b>, el mensaje "Default Setting?" es visualizado. Seleccione "Yes" o "No" y pulse <b>ENTER</b>.</p>
<b>Channel Level</b> Configura el volumen del tono de prueba para que sea idéntico al emitirse desde todos los altavoces.	<p><b>Test Tone Start</b> : Emisión de tonos de prueba.</p> <ul style="list-style-type: none"> <li>• <b>Front L / F.Height L / Center / F.Height R / Front R / F.Wide R / Surround R / S.Back R* / S.Back L* / Surround L / F.Wide L / Subwoofer</b> : Seleccione el altavoz.</li> <li>* Cuando la configuración "Speaker Config." – "S.Back" (🔧 página 80) se fije en "1spkr", en pantalla aparecerá "S.Back".</li> <li>• <b>-12.0dB – +12.0dB (0.0dB)</b> : Ajuste el volumen.</li> </ul> <p>🔧</p> <ul style="list-style-type: none"> <li>• Al pulsar ◀ cuando el volumen del subwoofer sea "-12 dB", el ajuste de "Subwoofer" cambia a "OFF".</li> <li>• Cuando se ajusta "Channel Level", los valores ajustados se establecen para todos los modos surround. Para ajustar el nivel del canal por separado para los diferentes modos surround, utilice la operación que puede encontrar en la página 58.</li> <li>• Cuando se pulsa <b>TEST TONE</b> en el mando a distancia, puede introducir de inmediato este elemento de ajuste.</li> </ul> <p><b>NOTA</b></p> <ul style="list-style-type: none"> <li>• Los altavoces que están ajustados a "None" en "Speaker Config." (🔧 página 80) no se visualizan.</li> <li>• Al insertar una clavija de auriculares en el enchufe PHONES esta unidad, no se visualiza "Channel Level".</li> </ul> <p><b>Default</b> : La configuración "Channel Level" vuelve a los parámetros predeterminados.</p> <ul style="list-style-type: none"> <li>• <b>Yes</b> : Restablecer los valores predeterminados.</li> <li>• <b>No</b> : No restablecer los valores predeterminados.</li> </ul> <p>🔧 Cuando selecciona "Default" y pulsa <b>ENTER</b>, el mensaje "Default Setting?" es visualizado. Seleccione "Yes" o "No" y pulse <b>ENTER</b>.</p>







Configuración manual (Manual Setup)

Elementos de ajuste	Detalles del ajuste
<p><b>Crossover Frequency</b> Establece la frecuencia máxima de la salida de señal de graves desde cada canal al subwoofer. Configura la frecuencia de cruce para adaptarla a la capacidad de reproducción de bajos del altavoz en uso.</p>	<p><b>Crossover</b> : Fija la frecuencia de cruce.                      • <b>40Hz / 60Hz / 80Hz / 90Hz / 100Hz / 110Hz / 120Hz / 150Hz / 200Hz / 250Hz</b>  <b>Advanced</b> : Especifica la frecuencia de cruce de cada altavoz.                      • <b>Front / Center / Surround / S.Back / F.Height / F.Wide</b> : Selecciona el altavoz.                      • <b>40Hz / 60Hz / 80Hz / 90Hz / 100Hz / 110Hz / 120Hz / 150Hz / 200Hz / 250Hz</b> : Fija la frecuencia de cruce.</p> <p> La "Crossover Frequency" puede ajustarse cuando el parámetro "Bass Setting" – "Subwoofer Mode" (ver página 81) es "LFE+Main", o cuando se dispone de un altavoz configurado como "Small".</p> <p>• Ajuste siempre la frecuencia de transición a "80Hz". Sin embargo, al utilizar altavoces pequeños, le recomendamos ajustar la frecuencia de transición a un valor mayor.</p> <p>• En el caso de altavoces ajustados a "Small", el sonido que está por debajo de la frecuencia de transición se suprime de la salida de sonido. Los graves suprimidos son emitidos desde el subwoofer o los altavoces delanteros.</p> <p>• Los altavoces que se pueden configurar cuando se selecciona "Advanced" dependen de la configuración de "Subwoofer Mode" (ver página 81).</p> <p>• Cuando se selecciona "LFE", es posible configurar los altavoces fijados en "Small" en la "Speaker Config.". Si los altavoces están ajustados en "Large", se visualiza "Full Band" y no se puede llevar a cabo el ajuste.</p> <p>• Cuando se selecciona "LFE+Main", los altavoces se pueden configurar independientemente de la configuración del tamaño de altavoces.</p>



HDMI Setup

Los ajustes predeterminados están subrayados.

Realizar configuración para salida de vídeo/audio HDMI.

Elementos de ajuste	Detalles del ajuste
<p><b>RGB Range</b> Ajuste el rango de vídeo de la salida RGB del conector HDMI.</p>	<p><b>Normal</b> : Emisión con el rango de vídeo RGB (16 (negro)) en 235 (blanco).  <b>Enhanced</b> : Emisión con el rango de vídeo RGB (0 (negro)) en 255 (blanco).   Este ajuste se activa al usar un TV equipado con un terminal DVI.</p>
<p><b>Auto Lip Sync</b> Realizar la compensación automática para cambio de sincronización en salida de audio y vídeo.</p>	<p><b>ON</b> : Compensada.  <b>OFF</b> : No compensada.</p>
<p><b>HDMI Audio Out</b> Seleccionar el dispositivo de salida de audio HDMI.</p>	<p><b>AMP</b> : Reproducción a través de los altavoces conectados en el receptor.  <b>TV</b> : Reproducción a través de los TV conectados en el receptor.   Cuando se activa la función de control de HDMI, se da prioridad a la configuración de audio de la TV (ver página 57 "Función de control de HDMI").</p>
<p><b>Monitor Out</b> Realizar la config. para la salida de monitor HDMI.</p>	<p><b>Monitor 1</b> : Siempre se usa un TV conectado en el terminal MONITOR 1.  <b>Monitor 2</b> : Siempre se usa un TV conectado en el terminal MONITOR 2.   Con "Resolution" (ver página 72) no ajustado en "Auto", verifique si el TV que esta utilizando es compatible con la resolución en "HDMI Information" – "HDMI Monitor 1 Information" y "HDMI Monitor 2 Information" (ver página 90).</p>
<p><b>HDMI Control</b> Puede vincular operaciones a los dispositivos conectados a través de HDMI, compatibles con el control de HDMI.</p>	<p><b>ON</b> : Usar la función de control de HDMI.  <b>OFF</b> : No usar la función de control de HDMI.   Al conectar un dispositivo que no es compatible con la función de control HDMI, ajuste "HDMI Control" en "OFF".</p> <ul style="list-style-type: none"> <li>• Consulte las instrucciones de funcionamiento de cada componente conectado para comprobar la configuración.</li> <li>• Para obtener información detallada sobre la función de control de HDMI, consulte "Función de control de HDMI" (ver página 57).</li> </ul> <p><b>NOTA</b></p> <ul style="list-style-type: none"> <li>• Cuando se ajusta la opción "HDMI Control" en "ON", se consume más alimentación del modo de espera. Si no va a usar la unidad durante mucho tiempo, es recomendable desenchufar el cable de alimentación de la toma de corriente.</li> <li>• La función de "HDMI Control" no funciona si la alimentación del equipo está desactivada. Encienda la unidad o establezca el modo de espera.</li> <li>• La función de control de HDMI controla el funcionamiento de una televisión compatible con dicha función. Asegúrese de que la televisión y el HDMI estén conectados al utilizar el control de HDMI.</li> <li>• Cuando se modifique la configuración de "HDMI Control", no olvide apagar y encender los dispositivos conectados tras el cambio.</li> </ul>





Elementos de ajuste	Detalles del ajuste
<b>Standby Source</b> Configura la fuente de entrada de HDMI que hay que poner en espera cuando la unidad esté encendida.	<b>Last</b> : Este elemento se configura en la última fuente de entrada utilizada. <b>HDMI 1 / HDMI 2 / HDMI 3 / HDMI 4 / HDMI 5 / HDMI 6</b> : Coloca la fuente de entrada correspondiente en modo de espera.  La función "Standby Source" se puede configurar cuando "HDMI Control" esté en "ON".
<b>Power Off Control</b> Vincula el modo de espera de la unidad a los equipos externos.	<b>All</b> : Si la alimentación de la TV se apaga independientemente de la fuente de entrada, la alimentación a esta unidad queda de inmediato en modo de espera. <b>Video</b> : Si la alimentación a una TV se desconecta cuando la fuente de entrada es BD / DVD / VCR / SAT / GAME / AUX1 / TV, la alimentación a esta unidad queda automáticamente en modo de espera. <b>OFF</b> : La alimentación de la unidad no está vinculada a la TV.  La función "Power Off Control" se puede configurar cuando "HDMI Control" esté en "ON".

## Audio Setup

Los ajustes predeterminados están subrayados.

Realizar la configuración para la reproducción de audio.

Elementos de ajuste	Detalles del ajuste
<b>7.1ch IN SW Level</b> Configure el método de reproducción para las señales analógicas procedentes de los conectores 7.1CH INPUT.	<b>Subwoofer Level</b> : Ajuste el nivel de reproducción de la entrada de señal del subwoofer del conector 7.1CH INPUT. • <b>+10dB</b> : Este es el nivel recomendado. • <b>+15dB / +5dB / 0dB</b> : Seleccione el nivel en función del reproductor que esté usando.
<b>EQ Customize</b> Realice el ajuste de forma que la configuración no se muestre cuando se presione <b>MULTEQ</b> .	<b>Audyssey Byp. L/R</b> : Realice el ajuste cuando no use el ecualizador "Audyssey Byp. L/R". • <b>Used</b> : Usar. • <b>Not Used</b> : No usar.  Configúrelos de modo que los parámetros de "Audyssey Byp. L/R" se puedan fijar cuando se realiza el procedimiento "Audyssey® Auto Setup". <b>Audyssey Flat</b> : Realice el ajuste cuando no use el ecualizador "Audyssey Flat". • <b>Used</b> : Usar. • <b>Not Used</b> : No usar.  Configúrelos de modo que los parámetros de "Audyssey Flat" se puedan fijar cuando se realiza el procedimiento "Audyssey Auto Setup". <b>Manual</b> : Realice el ajuste cuando no use el ecualizador "Manual". • <b>Used</b> : Usar. • <b>Not Used</b> : No usar.



## Network Setup

Los ajustes predeterminados están subrayados.

Realizar configuraciones de red.



Elementos de ajuste	Detalles del ajuste
<b>Network Connecting</b> Realice la configuración para la LAN con cable.	<ol style="list-style-type: none"> <li>Conecte el cable de la red local (ver página 25 "Conexión en una red doméstica (LAN)").</li> <li>Encienda esta unidad (ver página 7 "Encendido"). La unidad realiza una configuración automática de la red gracias a la función DHCP. Si conecta el equipo a una red sin función DHCP, realice la configuración del paso 3.</li> <li>Introduzca la dirección IP en el menú de la GUI "Network Connecting".</li> </ol>

- En el menú, seleccione "Network Connecting" – "Detail" y pulse **ENTER**.
- Utilice  $\triangleleft \triangleright$  para ajustar "DHCP" a "OFF", y pulse  $\nabla$ . La función DHCP queda inhabilitada.
- Utilice  $\triangle \nabla \triangleright$  para introducir la dirección y pulse **ENTER**.
  - **IP Address** : Establezca la dirección IP dentro de margen que se indica a continuación. No es posible utilizar la función Audio de Red si hay otras direcciones IP establecidas.  
 CLASS A: 10.0.0.0 – 10.255.255.255  
 CLASS B: 172.16.0.0 – 172.31.255.255  
 CLASS C: 192.168.0.0 – 192.168.255.255
  - **Subnet Mask** : Al conectar un módem xDSL o un adaptador de terminal directamente a esta unidad, introduzca la máscara de subred indicada en la documentación suministrada por su proveedor. Normalmente, introduzca 255.255.255.0.
  - **Default Gateway** : Al realizar la conexión a una puerta de enlace (enrutador), introduzca la dirección IP de la puerta de enlace.
  - **Primary DNS, Secondary DNS** : Si en la documentación proporcionada por el proveedor sólo se indica una dirección DNS, introdúzcala en "Primary DNS". Si hay dos o más direcciones DNS, introduzca la primera en "Secondary DNS".



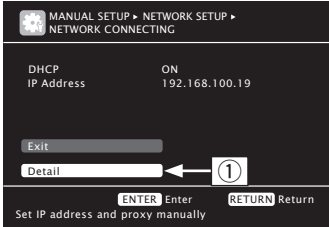
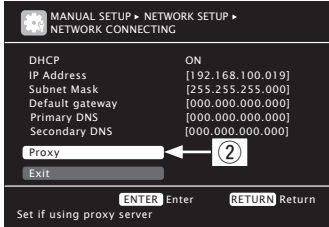
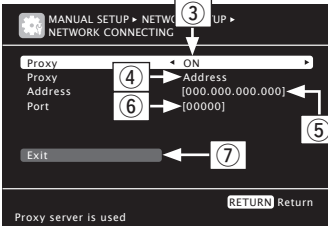

Configuración manual (Manual Setup)

Elementos de ajuste	Detalles del ajuste
<b>Network Connecting</b> (Continuación)	<p>④ Utilice <math>\nabla</math> para seleccionar "Exit" y pulse <b>ENTER</b>. Con esto finaliza la configuración.</p> <ul style="list-style-type: none"> <li>• Para conectarse a la red a través de un servidor Proxy, seleccione "Proxy" y pulse <b>ENTER</b> (página 84 "Proxy").</li> </ul> <p></p> <ul style="list-style-type: none"> <li>• Si se utiliza un enrutador de banda ancha (función DHCP), no es necesario realizar la configuración en configuración de la "IP Address" y configuración del "Proxy", ya que la función DHCP viene ajustada a "ON" en la configuración predeterminada de esta unidad.</li> <li>• Si se utiliza esta unidad conectada a una red sin la función DHCP, se debe realizar la configuración de red. Para ello es necesario contar con conocimientos básicos sobre redes. Para obtener detalles, consulte a un administrador de red.</li> <li>• Si no puede conectarse a Internet, vuelva a comprobar las conexiones y la configuración (página 25).</li> <li>• Si no está familiarizado con las conexiones a Internet, póngase en contacto con su proveedor de servicios de Internet (Internet Service Provider o ISP) o con la tienda en la que adquirió el ordenador.</li> <li>• Cuando desee cancelar el ajuste durante la introducción de la dirección IP, pulse <b>RETURN</b>.</li> </ul> <p><b>Proxy settings</b> : Realice esta configuración para conectarse a Internet a través de un servidor proxy.</p> <div style="display: flex; justify-content: space-around;">   </div>  <p>① En el menú, seleccione "Network Connecting" – "Detail" y pulse <b>ENTER</b>.</p> <p>② Utilice <math>\Delta \nabla</math> para seleccionar "Proxy" y pulse <b>ENTER</b>.</p> <p>③ Utilice <math>\triangleleft \triangleright</math> para ajustar "Proxy" a "ON" y pulse <math>\nabla</math>. El servidor proxy queda activado.</p>

Elementos de ajuste	Detalles del ajuste
<b>Network Connecting</b> (Continuación)	<p>④ Utilice <math>\triangleleft \triangleright</math> para seleccionar el método de introducción del servidor proxy y, a continuación, pulse <math>\nabla</math>.</p> <p><b>Address</b> : Seleccione esta opción para introducir por dirección.</p> <p><b>Name</b> : Seleccione esta opción para introducir por nombre de dominio.</p> <p>⑤ Utilice <math>\Delta \nabla \triangleleft \triangleright</math> para introducir en la dirección del servidor o el nombre del dominio del proxy y pulse <b>ENTER</b>.</p> <p>Si se ha seleccionado "Dirección" en el paso ④ : Introduzca la dirección                      Si se ha seleccionado "Name" en el paso ④ : Introduzca el nombre del dominio</p> <ul style="list-style-type: none"> <li>• Para la entrada de caracteres, consulte la página 67.</li> </ul> <p>⑥ Utilice <math>\Delta \nabla \triangleleft \triangleright</math> para introducir el número de puerto del servidor proxy y pulse <b>ENTER</b>.</p> <p>⑦ Utilice <math>\nabla</math> para seleccionar "Exit" y pulse <b>ENTER</b>. Con esto finaliza la configuración.</p>
<b>Other</b> Ajuste de activación/ desactivación de la función de red en el modo en espera, y configuración del idioma del PC.	<p><b>Network Standby</b> : Active/Desactive la función de red durante el modo en espera.</p> <ul style="list-style-type: none"> <li>• <b>ON</b> : La red está activada durante el modo en espera. La unidad principal puede manejarse con un controlador compatible con red.</li> <li>• <b>OFF</b> : Suspender la función de red durante el modo en espera.</li> </ul> <p> Ajuste en "ON" al usar la función de control de web.</p> <p><b>PC Language</b> : Seleccionar idioma de ambiente de ordenador.</p> <ul style="list-style-type: none"> <li>• <b>ara / chi (smpl) / chi (trad) / cze / dan / dut / eng / fin / fre / ger / gre / heb / hun / ita / jpn / kor / nor / pol / por / por(BR) / rus / spa / swe / tur</b></li> </ul> <p><b>Friendly Name Edit</b> : El nombre amistoso es el nombre de esta unidad visualizado en la red. Se puede introducir un máximo de 63 caracteres. El nombre amistoso predeterminado al usarse por primera vez es "marantz:[SR7005]".</p> <ul style="list-style-type: none"> <li>• Para la entrada de caracteres, consulte la página 67.</li> </ul> <p><b>Default</b> : Restaura el nombre amistoso, que el usuario ha cambiado, al ajuste predeterminado.</p> <ul style="list-style-type: none"> <li>• <b>Yes</b> : Restablecer los valores predeterminados.</li> <li>• <b>No</b> : No restablecer los valores predeterminados.</li> </ul> <p> Cuando selecciona "Default" y pulsa <b>ENTER</b>, el mensaje "Default Setting?" es visualizado. Seleccione "Yes" o "No" y pulse <b>ENTER</b>.</p>







Elementos de ajuste	Detalles del ajuste
<b>Other</b> (Continuación)	<p><b>Update Notification</b> : Muestra un mensaje de notificación en la pantalla de menús de la unidad cuando se publica el firmware más reciente con "Firmware Update". El mensaje de notificación se visualiza por alrededor de 20 segundos cuando se haya activado la alimentación eléctrica. Al usar esta función conéctese a Internet de banda ancha (☞ página 25).</p> <ul style="list-style-type: none"> <li>• <b>ON</b> : Mostrar mensaje de mejoras disponibles.</li> <li>• <b>OFF</b> : No mostrar mensaje de actualización.</li> </ul> <p></p> <ul style="list-style-type: none"> <li>• Cuando pulse <b>ENTER</b> durante la visualización del mensaje de notificación, se visualizará la pantalla "Check for Update". (Consulte la página 88 para más información sobre "Firmware Update".)</li> <li>• Pulse <b>RETURN</b> para borrar el mensaje de notificación.</li> </ul> <p><b>Upgrade Notification</b> : Muestra un mensaje de notificación en la pantalla de menús de la unidad cuando se publica el firmware más reciente con "Add New Feature". El mensaje de notificación se visualiza por alrededor de 20 segundos cuando se haya activado la alimentación eléctrica. Al usar esta función conéctese a Internet de banda ancha (☞ página 25).</p> <ul style="list-style-type: none"> <li>• <b>ON</b> : Mostrar mensaje de actualización.</li> <li>• <b>OFF</b> : No mostrar mensaje de mejoras disponibles.</li> </ul> <p></p> <ul style="list-style-type: none"> <li>• Cuando pulse <b>ENTER</b> durante la visualización del mensaje de notificación, se visualizará la pantalla "Add New Feature". (Consulte la página 88 para más información sobre "Add New Feature".)</li> <li>• Pulse <b>RETURN</b> para borrar el mensaje de notificación.</li> </ul>
<b>Rhapsody Account</b> Establezca o cambie el nombre de usuario y la contraseña (☞ página 44 "Recepción de Rhapsody").	<b>Username / Password / Account Number / Merge / Clear</b> • Para la entrada de caracteres, consulte la página 67.
<b>Napster Account</b> Establezca o cambie el nombre de usuario y la contraseña (☞ página 40 "Cómo utilizar Napster").	<b>Username / Password</b> • Para la entrada de caracteres, consulte la página 67.
<b>Network Information</b> Visualizar info. de red.	<b>Friendly Name / DHCP= ON/OFF / IP Address / MAC Address</b>

## Zone Setup

Los ajustes predeterminados están subrayados.

Realizar config. para reproducción de audio en un sistema multizona (ZONE2, ZONE3).

Elementos de ajuste	Detalles del ajuste
<b>Bass</b> Ajustar la gama de baja frecuencia (graves).	<b>-10dB – +10dB (0dB)</b>
<b>Treble</b> Ajustar la gama de alta frecuencia (agudos).	<b>-10dB – +10dB (0dB)</b>
<b>HPF</b> Realizar config. para corte de la gama baja para reducir distorsión en los graves.	<b>ON</b> : La gama baja se atenúa. <b>OFF</b> : La gama baja no se atenúa.
<b>Level Lch</b> Ajuste el nivel de salida del canal izquierdo.	<b>-12dB – +12dB (0dB)</b>  "Level Lch" se pueden configurar cuando "Channel" (☞ página 85) se pone en "Stereo".
<b>Level Rch</b> Ajuste el nivel de salida del canal derecho.	<b>-12dB – +12dB (0dB)</b>  "Level Rch" se pueden configurar cuando "Channel" (☞ página 85) se pone en "Stereo".
<b>Channel</b> Para ajustar la salida de señal de multi-zona.	<b>Stereo</b> : Seleccionar salida estéreo. <b>Mono</b> : Seleccionar salida mono.
<b>Volume Level</b> Para ajustar el nivel de salida de volumen.	<b>Variable</b> : El ajuste del volumen se realiza desde la unidad principal y el controlador remoto. <b>-40dB (41)</b> : Fijar volumen a -40 dB. Fijar al ajustar el volumen mediante amplificador exterior. <b>0dB (81)</b> : Fijar volumen a 0 dB. Fijar al ajustar el volumen mediante amplificador externo.  Cuando "Amp Assign" (☞ página 80) se ajusta a "ZONE2" o "ZONE3", la configuración "Volume Level" se ajusta automáticamente en "Variable".
<b>Volume Limit</b> Realizar una configuración para volumen máximo.	<b>OFF</b> : No ajustar un volumen máximo. <b>-20dB (61) / -10dB (71) / 0dB (81)</b>  • Se puede establecer cuando el ajuste "Volume Level" multizona (☞ página 85) es "Variable". • Se visualiza de 0 a 99 cuando "Volume Display" (☞ página 86) está ajustado en "Absolute".



Configuración manual (Manual Setup)

Elementos de ajuste	Detalles del ajuste
<b>Power On Level</b> Definir la config. de volumen que está activa cuando se enciende el equipo.	<b>Last</b> : Usar la configuración memorizada en la última sesión. --- (0) : Silenciar siempre al encender el equipo. -80dB - 18dB (1 - 99) : El volumen se ajusta al nivel fijado.  <ul style="list-style-type: none"> <li>Este elemento se puede establecer cuando el ajuste "Volume Level" multizona (página 85) es "Variable".</li> <li>Se visualiza de 0 a 99 cuando "Volume Display" (página 86) está ajustado en "Absolute".</li> </ul>
<b>Mute Level</b> Ajustar la cantidad de atenuación cuando se activa el silenciamiento.	<b>Full</b> : El sonido se corta completamente. -40dB : El sonido se atenúa en 40 dB. -20dB : El sonido se atenúa en 20 dB.

Option Setup



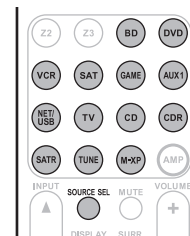

Los ajustes predeterminados están subrayados.

Realiza otras configuraciones.



Elementos de ajuste	Detalles del ajuste
<b>Volume Control</b> Configura el volumen de la MAIN ZONE (la sala donde se encuentra la unidad).	<b>Volume Display</b> : Fijar cómo se muestra el volumen. <ul style="list-style-type: none"> <li><b>Relative</b> : Mostrar -dB (Mín), en el rango -80,5 dB - 18 dB.</li> <li><b>Absolute</b> : Mostrar en el rango 0 (Mín) - 99.</li> </ul>  <ul style="list-style-type: none"> <li>El ajuste "Volume Display" se aplica también para el método de visualización "Volume Limit" y "Power On Level".</li> <li>El ajuste "Volume Display" aplica para todas las zonas.</li> </ul> <b>Volume Limit</b> : Realizar una configuración para volumen máximo. <ul style="list-style-type: none"> <li><b>OFF</b> : No ajustar un volumen máximo.</li> <li>-20dB (61) / -10dB (71) / 0dB (81)</li> </ul>
	<b>Power On Level</b> : Definir la config. de volumen que está activa cuando se enciende el equipo. <ul style="list-style-type: none"> <li><b>Last</b> : Usar la configuración memorizada en la última sesión.</li> <li>--- (0) : Configurar el silenciamiento como modo predeterminado al encender el equipo.</li> <li>-80dB - 18dB (1 - 99) : El volumen se ajusta al nivel fijado.</li> </ul>
	<b>Mute Level</b> : Ajustar la cantidad de atenuación cuando se activa el silenciamiento. <ul style="list-style-type: none"> <li><b>Full</b> : El sonido se corta completamente.</li> <li>-40dB : El sonido se atenúa en 40 dB.</li> <li>-20dB : El sonido se atenúa en 20 dB.</li> </ul>
<b>Source Delete</b> Quitar de la pantalla las fuentes de entrada que no están en uso.	<b>BD / DVD / VCR / SAT / GAME / AUX1 / NET / USB / TV / CD / CDR / PHONO / SIRIUS / HD Radio / M-XPort</b> : Seleccione la fuente de entrada que está sin usar. <ul style="list-style-type: none"> <li><b>ON</b> : Usar esta fuente.</li> <li><b>Delete</b> : No usar esta fuente.</li> </ul> <div style="border: 1px solid black; padding: 5px; width: fit-content;"> <p><b>NOTA</b></p> <ul style="list-style-type: none"> <li>No es posible borrar las fuentes de entrada que están en uso en las distintas zonas.</li> <li>Las fuentes de entrada establecidas en "Delete" no se pueden seleccionar utilizando <b>SOURCE SEL.</b></li> </ul> </div>
<b>GUI</b> Realice los ajustes relacionados con la visualización en la pantalla del TV.	<b>Screensaver</b> : Realizar ajustes relacionados con el protector de pantalla. <ul style="list-style-type: none"> <li><b>ON</b> : El salvapantallas se activa durante la visualización del menú, la pantalla NET/USB, iPod, SIRIUS o HD Radio si no se realizan operaciones durante un periodo continuado de 3 minutos, aproximadamente. Si se pulsa <math>\Delta \nabla \triangleleft \triangleright</math>, el protector de pantalla se cancela y aparece el contenido de la pantalla que había antes de instalar dicho protector.</li> <li><b>OFF</b> : El protector de pantalla no se activa.</li> </ul>



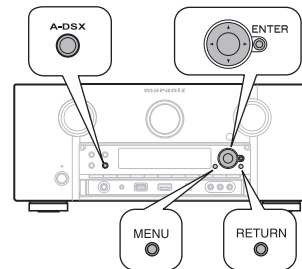

Elementos de ajuste	Detalles del ajuste
<b>GUI</b> (Continuación)	<p><b>Wall Paper</b> : Para establecer el fondo de pantalla que se va a mostrar al detener la reproducción, etc.</p> <ul style="list-style-type: none"> <li>• <b>Picture</b> : Ajustar el fondo como una foto (Logotipo de Marantz).</li> <li>• <b>Black</b> : Fija el fondo en negro.</li> </ul> <p><b>Format</b> : Para ajustar el formato de la señal de vídeo que se va a emitir para el TV que está usando.</p> <ul style="list-style-type: none"> <li>• <b>NTSC</b> : Seleccionar salida NTSC.</li> <li>• <b>PAL</b> : Seleccionar salida PAL.</li> </ul> <p> "Format" también se puede configurar realizando el procedimiento siguiente. Sin embargo, la pantalla del menú no se muestra.</p> <ol style="list-style-type: none"> <li>1. Pulse y mantenga pulsados <b>A-DSX</b> y <b>RETURN</b> de la unidad principal al menos durante 3 segundos. Se visualiza "Video Format" en la pantalla.</li> <li>2. Pulse   y ajuste el formato de la señal de vídeo.</li> <li>3. Pulse <b>ENTER</b>, <b>MENU</b> o <b>RETURN</b> de la unidad principal para completar el ajuste.</li> </ol> <p><b>NOTA</b></p> <p>Si se selecciona un formato distinto al formato de vídeo del monitor conectado, la imagen no se visualizará correctamente.</p> <p><b>Text</b> : Mostrar los detalles de la operación al cambiar el modo de sonido envolvente, el modo de entrada, etc.</p> <ul style="list-style-type: none"> <li>• <b>ON</b> : Activar la visualización.</li> <li>• <b>OFF</b> : Desactivar la visualización.</li> </ul> <p><b>Master Volume</b> : Mostrar el volumen principal durante el ajuste.</p> <ul style="list-style-type: none"> <li>• <b>Bottom</b> : Mostrar abajo.</li> <li>• <b>Top</b> : Mostrar arriba.</li> <li>• <b>OFF</b> : Desactivar la visualización.</li> </ul> <p> Cuando sea difícil ver la pantalla de visualización del volumen principal cuando esté superpuesto en los subtítulos de película, ajuste en "Top".</p> <p><b>NET/USB</b> : Para ajustar el tiempo de visualización de la pantalla NET/USB cuando la fuente de entrada sea "NET/USB".</p> <ul style="list-style-type: none"> <li>• <b>Always</b> : Mostrar la visualización continuamente.</li> <li>• <b>30sec</b> : Mostrar la visualización durante 30 segundos después de la operación.</li> <li>• <b>10sec</b> : Mostrar la visualización durante 10 segundos después de la operación.</li> <li>• <b>OFF</b> : Desactivar la visualización.</li> </ul>







Elementos de ajuste	Detalles del ajuste
<b>GUI</b> (Continuación)	<p><b>TUNER</b> : Para ajustar el tiempo de visualización de la pantalla del sintonizador cuando la fuente de entrada sea "SIRIUS" o "HD Radio".</p> <ul style="list-style-type: none"> <li>• <b>Always</b> : Mostrar la visualización continuamente.</li> <li>• <b>30sec</b> : Mostrar la visualización durante 30 segundos después de la operación.</li> <li>• <b>10sec</b> : Mostrar la visualización durante 10 segundos después de la operación.</li> <li>• <b>OFF</b> : Desactivar la visualización.</li> </ul> <p><b>iPod</b> : Para ajustar el tiempo de visualización de la pantalla iPod cuando la fuente de entrada sea "NET/USB".</p> <ul style="list-style-type: none"> <li>• <b>Always</b> : Mostrar la visualización continuamente.</li> <li>• <b>30sec</b> : Mostrar la visualización durante 30 segundos después de la operación.</li> <li>• <b>10sec</b> : Mostrar la visualización durante 10 segundos después de la operación.</li> <li>• <b>OFF</b> : Desactivar la visualización.</li> </ul>
<b>Component 2 Output</b>	<p>Ajuste el uso del terminal de salida por componentes 2 como MAIN ZONE o como ZONE2.</p> <p><b>MAIN ZONE</b> : Utilizar el terminal de salida por componentes 2 como salida de monitor para MAIN ZONE.</p> <p><b>ZONE2</b> : Utilizar el terminal de salida por componentes 2 como salida de monitor para ZONE2.</p>
<b>Zone Rename</b>	<p>Cambie el título de visualización de cada zona por alguno que sea de su preferencia.</p> <ul style="list-style-type: none"> <li>• Se puede introducir un máximo de 10 caracteres.</li> <li>• Para la entrada de caracteres, consulte la página 67.</li> </ul>
<b>Trigger Out</b>	<p>Seleccione la condición de activación de las tomas Trigger Out 1/2 para la fuente de entrada, el modo surround, etc.</p> <p>Consulte "Conectores DC OUT (TRIGGER OUT)" ( página 56) para más información sobre la salida de activación.</p>
	<p><b>Trigger Out 1 / Trigger Out 2</b></p> <p><input type="checkbox"/> <b>Cuando el ajuste sea para zona (MAIN ZONE / ZONE2 / ZONE3)</b> La salida de activación se activa a través del enlace con la alimentación de la zona establecida en "ON".</p> <p><input type="checkbox"/> <b>Cuando el ajuste sea la fuente de entrada</b> Active la salida de activación al seleccionar la fuente de entrada establecida en "ON".</p> <p> Activo para la zona establecida en "ON" con "Cuando el ajuste sea para zona".</p> <p><input type="checkbox"/> <b>Cuando el ajuste sea para monitor HDMI</b> Active la salida de activación al seleccionar el monitor HDMI establecido en "ON".</p> <p> Activo al seleccionar "MAIN ZONE" establecido en "ON" con "Cuando el ajuste sea para zona" y al seleccionar la fuente de entrada establecida en "ON" con "Cuando el ajuste sea la fuente de entrada".</p> <ul style="list-style-type: none"> <li>• <b>ON</b> : Se habilita el activador en este modo.</li> <li>• <b>---</b> : No se habilita el activador en este modo.</li> </ul> <p><b>Default</b> : La configuración "Trigger Out" vuelve a los parámetros predeterminados.</p> <ul style="list-style-type: none"> <li>• <b>Yes</b> : Restablecer los valores predeterminados.</li> <li>• <b>No</b> : No restablecer los valores predeterminados.</li> </ul>



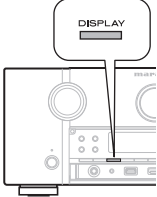

Configuración manual (Manual Setup)

Elementos de ajuste	Detalles del ajuste
<p><b>Display</b> Determina el ajuste de pantalla encendida o apagada.</p>	<p><b>ON</b> : La pantalla siempre está encendida.  <b>Display Auto OFF</b> : La pantalla está apagada salvo cuando se muestra la pantalla de estado.  <b>Display OFF</b> : La pantalla siempre está apagada.</p> <p> También se puede ajustar pulsando <b>DISPLAY</b>. Cada vez que pulse <b>DISPLAY</b>, el valor cambia según se muestra a continuación.</p> <p>  </p> <p></p>
<p><b>Setup Lock</b> Proteger configuración de los cambios involuntarios.</p>	<p><b>ON</b> : Activar la protección.  <b>OFF</b> : Desactivar la protección.</p> <p> Al cancelar el ajuste, establezca "Setup Lock" en "OFF".</p> <p><b>NOTA</b></p> <p>Cuando se ajusta la opción "Setup Lock" a "ON", no es posible modificar los ajustes que se indican a continuación. Además, si se intenta utilizar las configuraciones relacionadas con esa opción, se mostrará el mensaje "SETUP LOCKED!".</p> <ul style="list-style-type: none"> <li>· Operaciones con menús</li> <li>· M-DAX</li> <li>· Dynamic Volume®</li> <li>· Channel Level</li> <li>· MultEQ® XT</li> <li>· Dynamic EQ®</li> </ul>
<p><b>Maintenance Mode</b> Usar al recibir mantenimiento de un ingeniero de servicio de Marantz o de un instalador personalizado.</p>	<p><b>NOTA</b></p> <p>Utilice esta función sólo si se lo indica un técnico de servicio o instalador Marantz.</p>

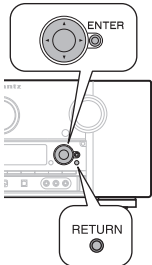
Elementos de ajuste	Detalles del ajuste												
<p><b>Firmware Update</b> Actualizar el firmware del receptor.</p>	<p><b>Check for Update</b> : Puede comprobar si existen actualizaciones del firmware. También puede comprobar aproximadamente cuánto se tardará en realizar una actualización parcial.  <b>Start</b> : Ejecute el proceso de actualización.                  Cuando comience la actualización, el indicador de encendido se pone de color rojo y la pantalla de menús se apaga. Se muestra el tiempo transcurrido desde el inicio de la actualización.                  Cuando finalice la actualización, el indicador de encendido tendrá color verde y se reanudará el funcionamiento normal.</p> <ul style="list-style-type: none"> <li>• Si no se puede realizar la actualización, el equipo vuelve a intentar automáticamente, pero si aún así no es posible llevarla a cabo, se visualiza uno de los mensajes mostrados a continuación. Si en la pantalla aparece alguno de los mensajes que se indican a continuación, compruebe la configuración y el entorno de red, y vuelva a realizar la actualización.</li> </ul> <table border="1"> <thead> <tr> <th>Pantalla</th> <th>Descripción</th> </tr> </thead> <tbody> <tr> <td><b>Updating fail</b></td> <td>La actualización falló.</td> </tr> <tr> <td><b>Login failed</b></td> <td>No se pudo iniciar sesión en el servidor.</td> </tr> <tr> <td><b>Server is busy</b></td> <td>El servidor está ocupado. Espere algunos instantes y vuelva a intentarlo.</td> </tr> <tr> <td><b>Connection fail</b></td> <td>Fallo al conectar al servidor.</td> </tr> <tr> <td><b>Download fail</b></td> <td>Configuración del modo de reproducción</td> </tr> </tbody> </table>	Pantalla	Descripción	<b>Updating fail</b>	La actualización falló.	<b>Login failed</b>	No se pudo iniciar sesión en el servidor.	<b>Server is busy</b>	El servidor está ocupado. Espere algunos instantes y vuelva a intentarlo.	<b>Connection fail</b>	Fallo al conectar al servidor.	<b>Download fail</b>	Configuración del modo de reproducción
Pantalla	Descripción												
<b>Updating fail</b>	La actualización falló.												
<b>Login failed</b>	No se pudo iniciar sesión en el servidor.												
<b>Server is busy</b>	El servidor está ocupado. Espere algunos instantes y vuelva a intentarlo.												
<b>Connection fail</b>	Fallo al conectar al servidor.												
<b>Download fail</b>	Configuración del modo de reproducción												
<p><b>Add New Feature</b> Mostrar las nuevas características que pueden descargarse a esta unidad y realice una actualización.</p>	<p><b>Upgrade</b> : Ejecute el proceso de actualización integral.                  Cuando comience la actualización, el indicador de encendido se pone de color rojo y la pantalla de menús se apaga. Se muestra el tiempo transcurrido desde el inicio de la actualización.                  Cuando finalice la actualización, el indicador de conexión se pondrá verde y se reanudará el estado normal de funcionamiento.</p> <ul style="list-style-type: none"> <li>• Si la actualización integral no finaliza satisfactoriamente, en la pantalla aparecerá un mensaje de error idéntico al que se muestra en "Firmware Update". Compruebe la configuración y el entorno de red y proceda de nuevo a la actualización.</li> </ul> <p><b>Upgrade Status</b> : Muestra una lista de las funciones adicionales que se incluyen en la actualización.</p> <p> Consulte la página web de Marantz para obtener los detalles acerca de las actualizaciones.                  Cuando termine el procedimiento, aparece "Registered" en este menú y las actualizaciones pueden llevarse a cabo. Si el procedimiento no se ha llevado a cabo, se muestra "Not Registered".                  El número ID que aparece en esta pantalla es necesario a la hora de realizar el procedimiento. El número de ID también se puede visualizar manteniendo pulsadas las teclas &lt; y <b>RETURN</b> durante 3 segundos como mínimo.</p> <p></p>												



Configuración manual (Manual Setup)

Notas relativas al uso de "Firmware Update" y "Add New Feature"

- Para usar estas funciones, el sistema tiene que cumplir los requisitos y debe tener la configuración adecuada a una conexión de banda ancha de Internet (☞ página 25).
- No apague la alimentación hasta que finalice la actualización parcial o integral.
- Incluso con una conexión de banda ancha a Internet, el proceso de actualización parcial / integral tarda aproximadamente 1 hora en completarse.
- Una vez que comienza la actualización parcial / integral, no es posible realizar operaciones normales en esta unidad hasta que el proceso de actualización parcial / integral finalice.
- Además, tenga en cuenta que la actualización parcial / integral del firmware puede borrar datos de respaldo de los parámetros, etc., establecidos para esta unidad.
- Se podrían eliminar los siguientes datos de respaldo después de una actualización o mejora.
  - Canal preseleccionado de radio por Internet
  - Datos reproducidos recientemente de radio por Internet
  - Nombre de usuario registrado para el contacto con Flickr
  - Datos en radio por Internet, servidor media y dispositivo de memoria USB
- Si la actualización no es correcta, mantenga pulsado **ON/STANDBY** en la unidad durante más de 5 segundos o desenchufe y vuelva a enchufar el cable de alimentación. Aparece "Update retry" en la pantalla y reinicia la actualización desde el punto en el cual falló la actualización. Si el error continúa a pesar de esto, verifique el entorno de red.

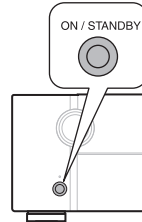

- La información sobre las funciones "Firmware Update" y "Add New Feature" se anunciarán en el sitio web de Marantz cada vez que se definan planes al respecto.
- Al se publica un nuevo firmware con "Firmware Update" o "Add New feature", se visualiza un mensaje de notificación en la pantalla de menús. Cuando no desee ser notificado, ajuste "Update Notification" (☞ página 85) y "Upgrade Notification" (☞ página 85) en "OFF".

Botones de operación del mando a distancia



Mover el cursor (Arriba/Abajo/Izquierda/Derecha)



Para confirmar el ajuste

RETURN



Regresa al menú anterior

# Información (Information)

Muestra información sobre la configuración del receptor, las señales de entrada, etc.

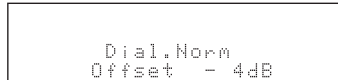
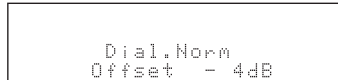
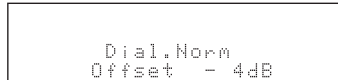
Elementos	Detalles del ajuste			
<b>Status</b> Mostrar información acerca de la configuración en uso.	<input type="checkbox"/> <b>MAIN ZONE</b> Este elemento muestra información acerca de la configuración para la MAIN ZONE. La información que se muestra depende de la fuente de entrada. <b>Select Source / Name / Surround Mode / Input Mode / Decode Mode / HDMI / Digital / Component / Video Select / Video Mode / Content Type / Video Convert / i/p Scaler / Resolution / Progressive Mode / Aspect</b> etc.			
	<input type="checkbox"/> <b>ZONE2</b> Este elemento muestra información acerca de la configuración para la ZONE2. <b>Power / Select Source / Volume Level</b>			
	<input type="checkbox"/> <b>ZONE3</b> Este elemento muestra información acerca de la configuración para la ZONE3. <b>Power / Select Source / Volume Level</b>			
<b>Audio Input Signal</b> Mostrar información acerca de las señales de entrada de audio.	<b>Surround Mode</b> : Se visualiza el modo surround seleccionado. <b>Signal</b> : Se visualiza el tipo de señal de entrada. <b>fs</b> : Se visualiza la frecuencia de muestreo de la señal de entrada. <b>Format</b> : Se visualiza el número de canales de la señal de entrada (delantero, surround, LFE). <b>Offset</b> : Se visualiza el valor de corrección de normalización de diálogo. <b>Flag</b> : Esto se muestra al recibir señales que incluyen un canal de surround trasero. "MATRIX" se muestra con las señales Dolby Digital EX y DTS-ES Matrix; "DISCRETE" se muestra con las señales DTS-ES Discrete.			
	<table border="1" style="width: 100%;"> <thead> <tr> <th style="text-align: center;">Función de normalización de diálogo</th> </tr> </thead> <tbody> <tr> <td>                     Esta función se activa automáticamente al reproducir fuentes Dolby Digital.                      Corrige automáticamente el nivel de señal estándar para fuente de señales individuales.                      El valor de corrección se puede comprobar con <b>STATUS</b>.                 </td> </tr> <tr> <td style="text-align: center;">  </td> </tr> <tr> <td>                     La cifra es el valor corregido.                      No puede cambiarse.                 </td> </tr> </tbody> </table>	Función de normalización de diálogo	Esta función se activa automáticamente al reproducir fuentes Dolby Digital. Corrige automáticamente el nivel de señal estándar para fuente de señales individuales. El valor de corrección se puede comprobar con <b>STATUS</b> .	
Función de normalización de diálogo				
Esta función se activa automáticamente al reproducir fuentes Dolby Digital. Corrige automáticamente el nivel de señal estándar para fuente de señales individuales. El valor de corrección se puede comprobar con <b>STATUS</b> .				
				
La cifra es el valor corregido. No puede cambiarse.				

Elementos	Detalles del ajuste
<b>HDMI Information</b> Mostrar información acerca de las señales de entrada HDMI y monitor.	<b>HDMI Signal Information</b> • <b>Resolution / Color Space / Pixel Depth</b> <b>HDMI Monitor 1 Information / HDMI Monitor 2 Information</b> • <b>Interface / Supported resol.</b>  "HDMI Monitor 1 Information" o "HDMI Monitor 2 Information" muestra información acerca del monitor HDMI que se está utilizando.
<b>Preset Channel</b> Mostrar información sobre los canales predefinidos.	<b>A / B / C / D / E / F / G</b> <b>A1 – A8 / B1 – B8 / C1 – C8 / D1 – D8 / E1 – E8 / F1 – F8 / G1 – G8</b>
<div style="border: 1px solid black; padding: 2px; display: inline-block;">NET/USB</div> <div style="border: 1px solid black; padding: 2px; display: inline-block; margin-left: 5px;">SIRIUS</div> <div style="border: 1px solid black; padding: 2px; display: inline-block;">HD Radio</div>	



# Otros ajustes

## Configuración del mando a distancia

- Cuando se conecta una unidad receptora de mando a distancia (a la venta por separado) al terminal REMOTE CONTROL IN de esta unidad, utilice el siguiente procedimiento para desactivar la función del sensor remoto de esta unidad.
- La función del sensor remoto de las señales del mando a distancia está activada de forma predeterminada.

### ON/STANDBY

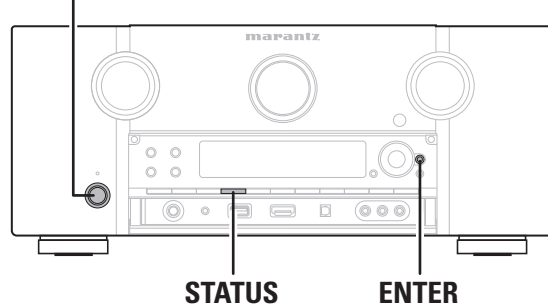

### ❑ Desactivación de la función del sensor del mando a distancia

**Cuando la unidad principal esté en modo de espera, pulse ON/STANDBY mientras mantiene pulsado STATUS y ENTER en el dispositivo principal.**

“Remote Lock:ON” aparece en la pantalla y la función de recepción de la luz infrarroja se desactiva.

### ❑ Activación de la función del sensor remoto

**Cuando la unidad principal esté en modo de espera, pulse ON/STANDBY mientras mantiene pulsado STATUS y ENTER en el dispositivo principal.**

La función de recepción de la luz infrarroja de la unidad principal se activa.

### NOTA

No realice este ajuste si no hay conectada una unidad receptora de mando a distancia (a la venta por separado). En caso contrario, no será posible controlar esta unidad con el mando a distancia.

## Encendido/apagado de la iluminación

Puede encender o apagar las luces situadas alrededor de la pantalla principal.

- El ajuste de fábrica es “ON”.

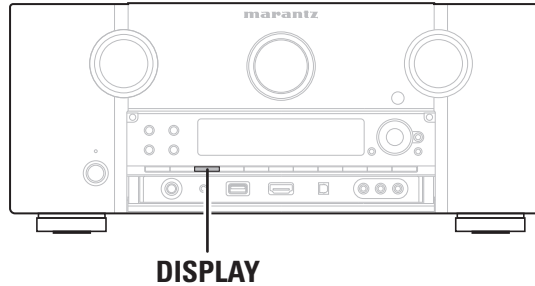

**Mantenga DISPLAY pulsado durante 3 segundos en la unidad principal.**

- Para volver a cambiar la configuración, realice el mismo procedimiento.

# Manejo de los dispositivos conectados desde el mando a distancia

Si registra los códigos preajustados suministrados en el mando a distancia, podrá utilizarlo para manejar dispositivos de otros fabricantes.

## Operación del equipo de AV

### 1 Pulse el botón selector de fuente de entrada (☞ página 26).

El modo de funcionamiento del mando a distancia se cambia tal y como se muestra en la tabla siguiente y, el nombre del modo se indica en la pantalla del mando a distancia.

#### NOTA

Pulse una vez el botón de selección de la fuente de entrada para conmutar el modo de operación del mando a distancia incluido con esta unidad.

Pulse dos veces seguidas el botón de selección de la fuente de entrada para conmutar el modo de operación del mando a distancia y de la fuente de entrada de esta unidad.



Botones selectores de fuente de entrada	Fuente de entrada de esta unidad	Dispositivos controlables con el mando a distancia (modo de funcionamiento)
BD *	BD	Dispositivo registrado en el botón <b>BD</b>
DVD *	DVD	Dispositivo registrado en el botón <b>DVD</b>
VCR	VCR	Dispositivo registrado en el botón <b>VCR</b>
SAT *	SAT	Dispositivo registrado en el botón <b>SAT</b>
GAME	GAME	Dispositivo registrado en el botón <b>GAME</b>
AUX1	AUX1	Dispositivo registrado en el botón <b>AUX1</b>
NET/USB	NET/USB	<ul style="list-style-type: none"> <li>• Función de red</li> <li>• iPod o dispositivo de memoria USB conectado al puerto USB</li> </ul>
TV *	TV	Dispositivo registrado en el botón <b>TV</b>
CD *	CD	Dispositivo registrado en el botón <b>CD</b>
CDR	CDR	Dispositivo registrado en el botón <b>CDR</b>
SATR	SIRIUS	SIRIUS Satellite Radio
TUNE	HD Radio	Receptor HD Radio
M-XP	M-XP	Dispositivo registrado en el botón <b>M-XP</b>

\* Si se registra un código preset para este botón, el mando a distancia de esta unidad puede controlar otros dispositivos.

#### NOTA

Si el modo del mando a distancia está configurado con un valor diferente al modo de amplificador, pulse **AMP** para cambiar el mando a distancia al modo de operación de amplificador para realizar las siguientes operaciones:

- Para utilizar funciones de menú, pulse **MENU**
- Para ajustar el nivel del canal de la unidad, pulse **CH LVL**
- Para realizar la reproducción directa
- Para conmutar los ajustes Audyssey DSX™, MultEQ® XT, Dynamic EQ® y Dynamic Volume®
- Para usar la función Selección de vídeo
- Para usar la función de temporizador de desconexión
- Para visualizar la pantalla Selección de fuente
- Para conmutar la función M-DAX
- Para seleccionar directamente "AUTO" y "STEREO" en los modos de escucha.

### 2 Maneje esta unidad o el dispositivo a cuya fuente de entrada se haya cambiado.

- Para obtener detalles, consulte las instrucciones de funcionamiento de cada dispositivo. Para el uso de iPod, receptor HD Radio, y USB, consulte las siguientes páginas.
  - iPod (☞ página 28)
  - Receptor HD Radio (☞ página 31)

## Registro de códigos preset

Cuando se registran códigos predeterminados en el mando a distancia incluido, podrá utilizarse con cualquier dispositivo que tenga, como reproductores de DVD o televisores de distintos fabricantes.

### NOTA

- No se pueden registrar códigos predeterminados aparte de **BD, DVD, TV, SAT** y **CD**.
- Los códigos de los mandos a distancia de todos los productos Marantz están registrados en los ajustes de fábrica.

### Botones para el manejo de los dispositivos

- 1 **SOURCE ON/OFF**  
Permiten conectar y desconectar los dispositivos.
- 2 **Δ ▽ ◀ ▶, ENTER**  
Permiten utilizar los menús de cada dispositivo.
- 3 **MENU, SETUP, TOP MENU**  
Permiten visualizar el menú de cada dispositivo.
- 4 **▶, ■, II, ◀◀, ▶▶, I◀◀, ▶▶I**  
Botones numéricos (0 - 9, +10)
- 5 **PRESET +, PRESET -**  
Permiten manejar la TV
- 6 **TV POWER, TV INPUT**  
Este botón está habilitado en todos los modos.

Para obtener detalles sobre el manejo desde el mando a distancia, consulte las páginas 29 a 45, 94.

## Registro de códigos preset

Para registrar el código de preselección se pueden utilizar los dos siguientes métodos.

- 1 Introducir un código de 4 dígitos
- 2 Escanear de la tabla de códigos

### 1 Introducir un código de 4 dígitos

Véase la tabla que contiene la lista de códigos de preselección para consultar el código que se va a introducir.

#### 1 Mantenga pulsados los botones de selección de la fuente de entrada del dispositivo que desee controlar y pulse SET hasta que el indicador parpadee dos veces.

La retroiluminación destella.

#### 2 Pulse el código de 4 dígitos del dispositivo mediante los botones numéricos (tabla de códigos disponible en la parte final de este manual).

- El código de 4 dígitos se muestra en la pantalla del mando a distancia.
- Cuando se han completado los ajustes, en la pantalla del mando a distancia aparece "OK".
- Si en la pantalla del mando a distancia aparece NG, repita los pasos 1 y 2 e introduzca de nuevo el mismo código.

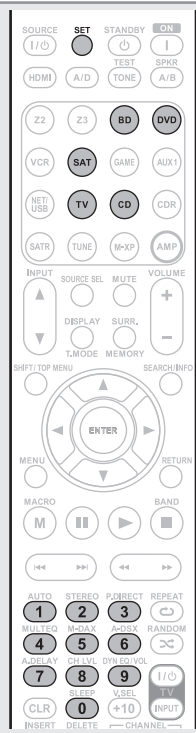

## 2 Exploración de la tabla de códigos

### 1 Encienda la alimentación del dispositivo para el que desea ajustar el código de preselección.

### 2 Mantenga pulsados los botones de selección de la fuente de entrada del dispositivo que desee controlar y pulse SET hasta que el indicador parpadee dos veces.

La retroiluminación destella.

### 3 Apunte el mando a distancia hacia el dispositivo y pulse lentamente y de forma alternativa **INPUT ▲** y **SOURCE ON/OFF** correspondientes al dispositivo.

El código de preselección se muestra en la pantalla del mando a distancia.

### 4 Detenga el proceso cuando el dispositivo se apague.

### 5 Pulse ENTER una vez para bloquear el código.



## Comprobación del código de preselección registrado

### 1 Mantenga pulsados los botones de selección de la fuente de entrada del dispositivo que desee controlar y pulse SET hasta que el indicador parpadee dos veces.

La retroiluminación destella.

### 2 Pulse SEARCH/INFO.

El indicador  parpadea dos veces y, a continuación, el código ajustado se muestra durante 3 segundos en la pantalla del mando a distancia.





Operación del mando a distancia principal

Parámetros predeterminados para códigos predeterminados

Los dispositivos mostrados a continuación están registrados por defecto para cada botón de fuente de entrada. Los ajustes pueden cambiarse de acuerdo con los dispositivos que vayan a utilizarse.

**1** Mantenga pulsados los botones de selección de la fuente de entrada del dispositivo que desee controlar y pulse SET hasta que el indicador parpadee dos veces.

La retroiluminación destella.

**2** Introduzca el código de preselección (4 dígitos) apropiado de la tabla siguiente.

El indicador parpadea dos veces.

Botones selectores de fuente de entrada	Categoría	Código preset
	Reproductor de discos Blu-ray	5000
	Reproductor de DVD	2000
	Televisión	1000
	Satellite set top box	4000
	Reproductor de CD	3000

**NOTA**

Después de este procedimiento, la fuente seleccionada se reajusta a su código inicial.

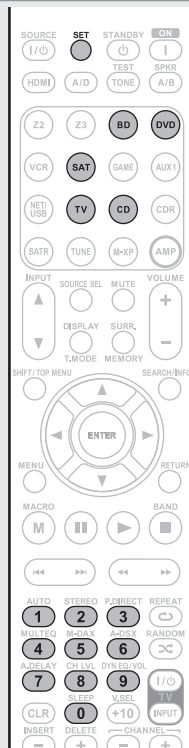

Cómo manejar los componentes

El mando a distancia suministrado puede controlar un componente distinto a esta unidad.

**1** Cambie la fuente de entrada ( página 26).

**2** Utilice el componente.

- Para más detalles, consulte las instrucciones de uso del componente.



Funcionamiento con reproductor Blu-ray Disc/ reproductor HD-DVD/reproductor DVD/grabador DVD

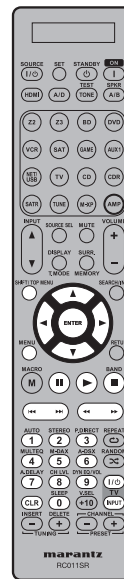

Botones	Función
SOURCE ON/OFF	Encendido/Espera
MENU	Menú (emergente)
TOP MENU	Menú superior
Δ ∇ ◀ ▶	Manejo del cursor
ENTER	Introducción de un parámetro o ajuste
◀▶▶▶	Búsqueda manual (retroceso rápido/avance rápido)
▶	Reproducción
◀▶▶▶	Búsqueda automática (localización)
	Pausa
■	Parada
0-9	Seleccione título, capítulo o canal
CLR	Borra la entrada
TV POWER	Encendido/espera de la TV (Predeterminado : Marantz)
TV INPUT	Cambio de la entrada de TV (Predeterminado : Marantz)

Funcionamiento con reproductor CD / grabador CD

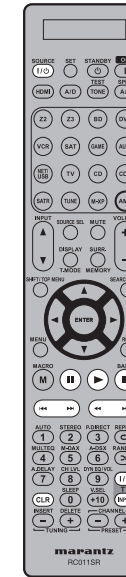

Botones	Función
SOURCE ON/OFF	Encendido/Apagado
◀▶▶▶	Búsqueda manual (retroceso rápido/avance rápido)
▶	Reproducción
◀▶▶▶	Búsqueda automática (localización)
	Pausa
■	Parada
CLR	Borra la entrada
TV POWER	Encendido/espera de la TV (Predeterminado : Marantz)
TV INPUT	Cambio de la entrada de TV (Predeterminado : Marantz)

Manejo de la TV



Botones	Función
SOURCE ON/OFF	Encendido/espera de la TV (Predeterminado : Marantz)
CHANNEL +, -	Cambio de canal (arriba/abajo)
CLR	Borra la entrada
TV POWER	Encendido/espera de la TV (Predeterminado : Marantz)
TV INPUT	Cambio de la entrada de TV (Predeterminado : Marantz)

Cómo manejar los componentes

Funcionamiento del Descodificador de TV por satélite (SAT)

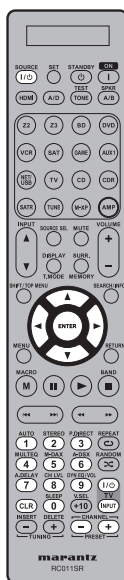

Botones	Función
<b>SOURCE ON/OFF</b>	Encendido/Espera
<b>CHANNEL +, -</b>	Cambio de canal (arriba/abajo)
△ ▽ ◀ ▶	Manejo del cursor
<b>ENTER</b>	Introducción de un parámetro o ajuste
<b>0 - 9</b>	Selección de pista
<b>CLR</b>	Borra la entrada
<b>TV POWER</b>	Encendido/espera de la TV (Predeterminado : Marantz)
<b>TV INPUT</b>	Cambio de la entrada de TV (Predeterminado : Marantz)

Utilización de la función de memorización

- Si el dispositivo AV no es un dispositivo Marantz o si el dispositivo no funciona incluso después de haber registrado el código de preselección, utilice la función de memorización. El mando a distancia Marantz incluido con este dispositivo puede memorizar y utilizar códigos de mando a distancia que se hayan utilizado con diferentes dispositivos.
- El mando a distancia está preparado para memorizar 160 códigos aproximadamente.

Memorización de los códigos del mando a distancia de otros dispositivos

**1** Sitúe el mando a distancia Marantz y el mando a distancia del otro dispositivo con una separación de 5 cm, con las secciones de transmisión de señales del mando a distancia orientadas a la una frente a la otra.

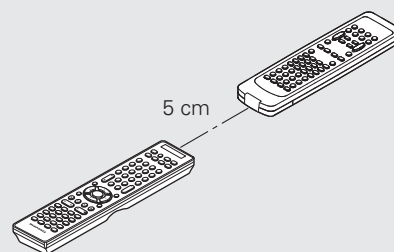

**2** Mantenga pulsados **SET** y **SOURCE SEL** hasta que el indicador **LEARN** parpadee.

**3** Pulse los botones de selección de la fuente de entrada para seleccionar la fuente de entrada. La fuente de entrada se muestra en la pantalla del mando a distancia.

**4** Seleccione el botón que desee memorizar. El indicador **LEARN** parpadea.



**5** Mantenga pulsado el botón que desee registrar en el otro mando a distancia hasta que aparezca "OK" en la pantalla del mando a distancia Marantz.

- Si aparece "NG" en la pantalla del mando a distancia, realice el paso 5 de nuevo. Si aparece "NG" de nuevo en la pantalla del mando a distancia, es posible que el mando a distancia no pueda memorizar el código correctamente. En ese caso, utilice el mando a distancia específico para ese dispositivo.
- Cuando se llene la memoria del mando a distancia, en la pantalla del mando a distancia aparecerá "FULL". Si desea memorizar el código, deberá borrar otro botón memorizado.

**6** Repita los pasos 4 y 5 para memorizar otros botones para la misma fuente de entrada.

**7** Repita los pasos 3 a 6 para memorizar otras fuentes de entrada.

**8** Cuando la programación del mando a distancia se haya completado, pulse **SET**. La pantalla **LEARN** desaparecerá y el mando a distancia sale del modo de memorización.

NOTA

- La función de memorización no está disponible para **SOURCE ON/OFF**, **MACRO** y **HDMI** en ningún modo.
- La función de memorización no está disponible para todos los botones en el modo SATR, el modo TUNER, el modo AMP, el modo NET/USB y el modo M-XP.
- Si las pilas están gastadas, el procedimiento de memorización no funcionará correctamente.
- Si en el modo LEARN no se pulsa ningún botón durante 1 minuto aproximadamente, el mando a distancia sale automáticamente del modo LEARN.

Utilización de la función de memorización

## Eliminación de códigos del mando a distancia guardados

Los códigos se pueden borrar de tres formas distintas: por botones, por fuentes y por todo el contenido de la memoria.

### Eliminación de los códigos del mando a distancia de cada botón

**1** Mantenga pulsados **SET** y **SOURCE SEL** hasta que el indicador **LEARN** parpadee.

**2** Pulse los botones de selección de la fuente de entrada para seleccionar la fuente de entrada que desee borrar.

La fuente de entrada se muestra en la pantalla del mando a distancia.

**3** Mantenga pulsado **HDMI** y pulse dos veces el botón memorizado que desee borrar.

"ERASE" aparece en la pantalla del mando a distancia y el modo vuelve a modo de memorización.

- Para regresar al modo normal, pulse **SET**.

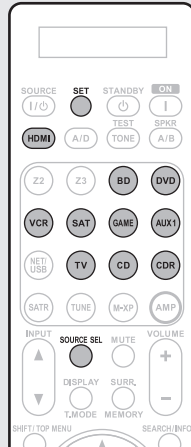

### Eliminación de los códigos del mando a distancia de cada fuente de entrada

**1** Mantenga pulsados **SET** y **SOURCE SEL** hasta que el indicador **LEARN** parpadee.

**2** Mantenga pulsado **HDMI** y pulse dos veces los botones de selección de la fuente de entrada memorizados que desee borrar.

"ERASE" se muestra en la pantalla del mando a distancia.

**3** Pulse **ENTER** para seguir con la operación de borrado.

El indicador **LEARN** parpadea dos veces y el modo regresa al modo **LEARN**.

- Para cancelar la operación de borrado, no pulse **ENTER**. Pulse simplemente cualquier otro botón.
- Para regresar al modo normal, pulse **SET**.

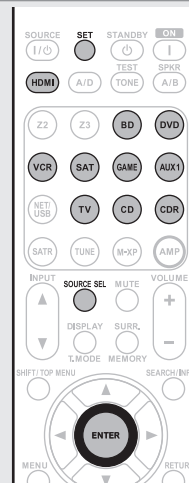

### Eliminación de los códigos del mando a distancia de todas las fuentes de entrada

**1** Mantenga pulsados **SET** y **SOURCE SEL** hasta que el indicador **LEARN** parpadee.

**2** Mantenga pulsado **HDMI** y, al mismo tiempo, pulse **ON** y **STANDBY**.

El indicador **LEARN** parpadea.

**3** Pulse **ENTER** para seguir con la operación de borrado.

"ERASE" aparece en la pantalla del mando a distancia y el modo vuelve a modo de memorización.

- Para cancelar la operación de borrado, no pulse **ENTER**. Pulse simplemente cualquier otro botón.
- Para regresar al modo normal, pulse **SET**.



#### NOTA

El borrado de códigos recuperará el código predeterminado de fábrica, o el botón quedará vacío si no tienen un código predeterminado de fábrica.

## Utilización de la función de macro

- Cuando se utiliza la función de macro, las operaciones que normalmente requieren una complicada serie de múltiples operaciones pueden llevarse a cabo fácilmente con sólo pulsar el botón de **MACRO**.
- Este dispositivo puede memorizar hasta 6 funciones de macro.
- Cada macro puede grabar un máximo de 10 pasos.

[Ejemplo] Para reproducir un DVD

- 1 Enciende la unidad
- 2 Cambia la fuente de entrada de la unidad a DVD
- 3 Enciende el televisor
- 4 Reproducción del DVD

## Grabación de las operaciones de macro

[Ejemplo] Grabación de las operaciones de reproducción de DVD en el botón número "1"

**1** Mantenga pulsado **SET** y **MACRO** a la vez hasta que "MACRO" parpadee en el indicador de LEARN, en el indicador de MACRO y en la pantalla del mando a distancia.

**2** Pulse el número de operación de macro ("1") que desea grabar.

"M1-01" se muestra en la pantalla del mando a distancia.

- Si el número que desea grabar ya se ha grabado anteriormente, el número grabado parpadea en la pantalla.

**3** Pulse el botón de cambio de fuente de entrada ("DVD") de la operación que desea grabar junto con el botón de comando ("▶").

El número de pasos de la operación macro se muestra en la pantalla del mando a distancia.

- Para grabar la fuente de entrada del amplificador, primero pulse el botón **AMP**, seguido del botón de cambio de fuente de entrada.



**4** Cuando se complete la grabación de la operación de macro, pulse **ENTER** y manténgalo pulsado hasta que el indicador de LEARN y el indicador de MACRO se apaguen.

### NOTA

Los botones **RETURN**,  $\Delta \nabla \triangleleft \triangleright$ , **ENTER**, **VOLUME +, -** y **CLR** no pueden utilizarse para grabar operaciones de macro.

## Comprobación de las operaciones de macro grabadas

[Ejemplo] Comprobación de las operaciones de macro grabadas en el botón "1"

**1** Mantenga pulsado **MACRO** y **MENU** a la vez hasta que "MACRO" parpadee en el indicador de LEARN, en el indicador de MACRO y en la pantalla del mando a distancia.

**2** Pulse el botón numérico ("1") que desea comprobar.

El indicador LEARN, el indicador MACRO y el "M1-01" parpadean en la pantalla del mando a distancia.

**3** Pulse **VOLUME +, -**.

- El indicador LEARN, el indicador MACRO y el "M1-01" parpadean en la pantalla del mando a distancia.
- La operación de macro grabada se lleva a cabo.

**4** Repita el paso 3 hasta que se muestre el número final de operaciones de macro.

- La pantalla que aparece es la misma que en el paso 1.
- Cuando se muestra el número de operación de macro, se lleva a cabo la operación de macro correspondiente.

**5** Cuando se complete la comprobación de la operación de macro, pulse **ENTER** y manténgalo pulsado hasta que el indicador de MACRO se apague.

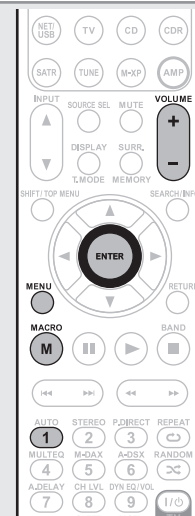

## Edición de las operaciones de macro grabadas

[Ejemplo] Cambio de la operación de macro "1" grabada en el botón "▶" al "II" y cambio del botón numérico a "2"

**1** Mantenga pulsado **MACRO** y **MENU** a la vez hasta que "MACRO" parpadee en el indicador de LEARN, en el indicador de MACRO y en la pantalla del mando a distancia.

**2** Pulse el botón numérico ("1") que desea cambiar.

El indicador LEARN, el indicador MACRO y el "M1-01" parpadean en la pantalla del mando a distancia.

**3** Pulse  $\Delta \nabla$  para seleccionar el botón de operación de macro ("2") que desea editar.

Después de que el botón de operación de macro se muestre, se lleva a cabo la operación de macro grabada.

- Cuando la operación de macro se actualiza como un grabado, pulse el botón de cambio de fuente de entrada y, a continuación, pulse el botón del nuevo paso ("2").
- Para introducir una operación de macro nueva entre pasos ya grabados, después de realizar el paso 3, pulse **MEMORY** y, a continuación, pulse el botón del nuevo paso ("2"). Cuando se introduce un paso nuevo, si el número total de pasos ya es igual a 10, el 10.º paso se elimina después de introducir el paso nuevo.
- Para eliminar operaciones de macro grabadas, después del paso 3, especifique el número del paso que desea eliminar y pulse **CLR**.
- Para volver al paso 1, pulse **ENTER**.

**4** Cuando se complete la edición de la operación de macro, pulse **ENTER** y manténgalo pulsado hasta que el indicador de MACRO se apague.



Utilización de la función de macro

### Utilización de las operaciones de macro

[Ejemplo] Utilización de las operaciones de macro grabadas en el botón "1"

**1 Pulse MACRO.**  
"MACRO" se muestra en el indicador de MACRO y en la pantalla del mando a distancia.

**2 Pulse el botón numérico ("1") que desee utilizar.**

Las operaciones de macro grabadas en el botón "1" se llevan a cabo una por una.

- El número del paso que se muestra en la pantalla del mando a distancia desaparece después de que el paso se haya completado.
- Cuando todas las operaciones de macro se han completado, el mando a distancia vuelve al modo de funcionamiento del amplificador.



### Eliminación de las operaciones de macro grabadas

[Ejemplo] Eliminación de las operaciones de macro grabadas en el botón "2"

**1 Mantenga pulsado SET y MACRO a la vez hasta que "MACRO" parpadee en el indicador de LEARN, en el indicador de MACRO y en la pantalla del mando a distancia.**

**2 Pulse CLR y el número ("2") que desee eliminar y manténgalos pulsados durante aproximadamente 3 segundos.**  
"M2-CL" parpadea en la pantalla del mando a distancia.

**3 Pulse ENTER.**  
La operación de macro grabada se elimina y el mando a distancia vuelve al paso 1.

- Para cancelar la operación de eliminación de macro, pulse un botón diferente excepto ENTER.



**4** Cuando se complete la eliminación de la operación de macro, pulse ENTER y manténgalo pulsado hasta que el indicador de MACRO se apague.

### Ajuste del intervalo de transmisión de las operaciones de macro

El intervalo de transmisión de la operación de macro se puede ajustar.  
• El ajuste de fábrica es "1 segundo".

**1** Pulse MACRO y SOURCE SEL hasta que "SETUP" se muestre en la pantalla del mando a distancia.

"SETUP" se muestra durante 3 segundos en la pantalla del mando a distancia y, a continuación, aparece "MCR05z".

- \* Se muestra el intervalo de transmisión actual.

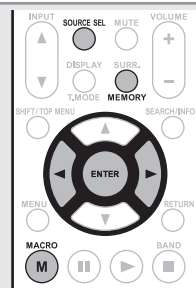

**2** Pulse <> para cambiarlo al intervalo de transmisión deseado.

- El intervalo puede cambiarse de 0,5 a 5 segundos en incrementos de 0,5 segundos.

**3** Cuando se complete el ajuste, pulse ENTER y manténgalo pulsado hasta que el indicador de MACRO se apague.

### Ajuste de la retroiluminación

Pulse el botón Light situado en el lado del mando a distancia para iluminar los botones del mando a distancia durante 2 segundos. Si el botón Light se pulsa mientras los botones están iluminados, éstos permanecerán iluminados durante 2 segundos más.

- La retroiluminación está activada en los ajustes de fábrica.

#### Desactivación de la retroiluminación

Mantenga pulsados SET y STANDBY hasta que el indicador parpadee dos veces.

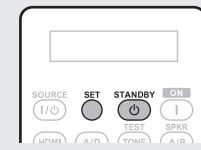



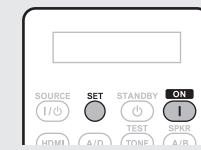

#### Activación de la retroiluminación

Mantenga pulsados SET y ON hasta que el indicador parpadee dos veces.



## Información

En este apartado encontrará la información que se indica más abajo.  
Es una sección de referencia que puede resultar muy útil.

- Nombres y funciones de las piezas  página 100
- Otra información  página 105
- Resolución de problemas  página 114
- Especificaciones  página 118
- Índice alfabético  página 119



# Nombres y funciones de las piezas

## Panel delantero

Para los botones no explicados aquí, vea la página indicada entre paréntesis ( ).

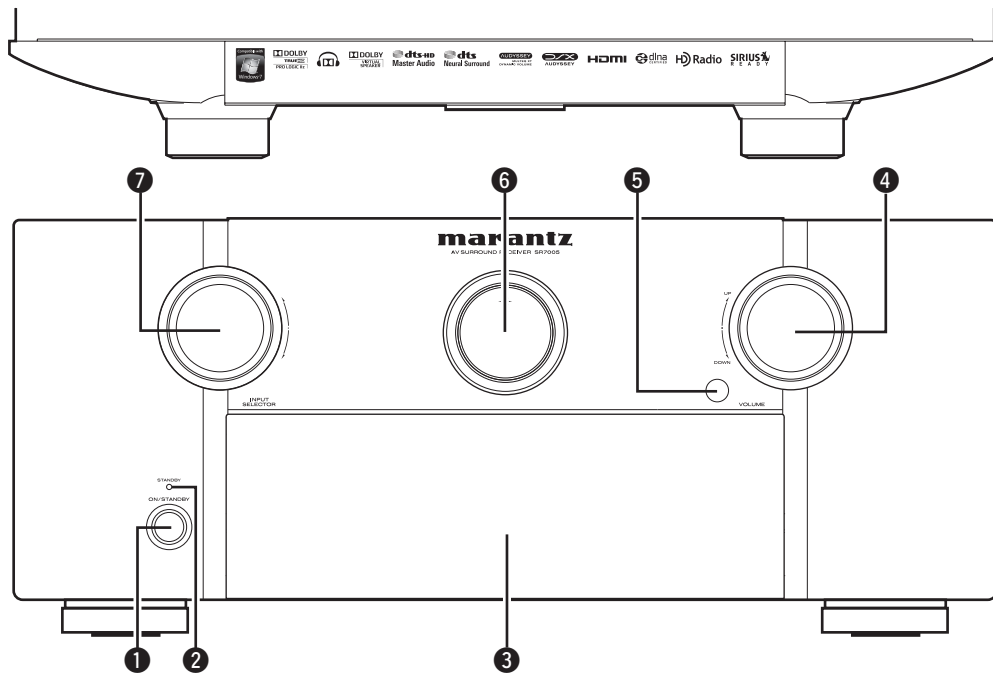

- 1 Botón de alimentación (ON/STANDBY)** ..... (7, 12)  
Enciende y apaga la unidad (modo de espera).
- 2 Indicador de alimentación** ..... (12)
- 3 Door**  
Al utilizar botones y/o terminales detrás de la tapa, pulse la parte inferior de la tapa para abrirla. Si no utiliza los botones y/o terminales detrás de la tapa, ciérrala. Tenga cuidado de no lastimar sus dedos al cerrar la tapa.
- 4 Control VOLUME** ..... (27)
- 5 Sensor de mando a distancia** ..... (104)
- 6 Pantalla principal** ..... (101)
- 7 Control INPUT SELECTOR** ..... (26)

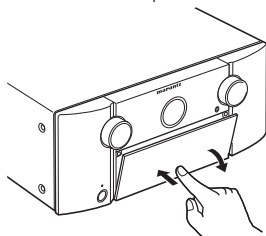

## [Con la tapa abierta]

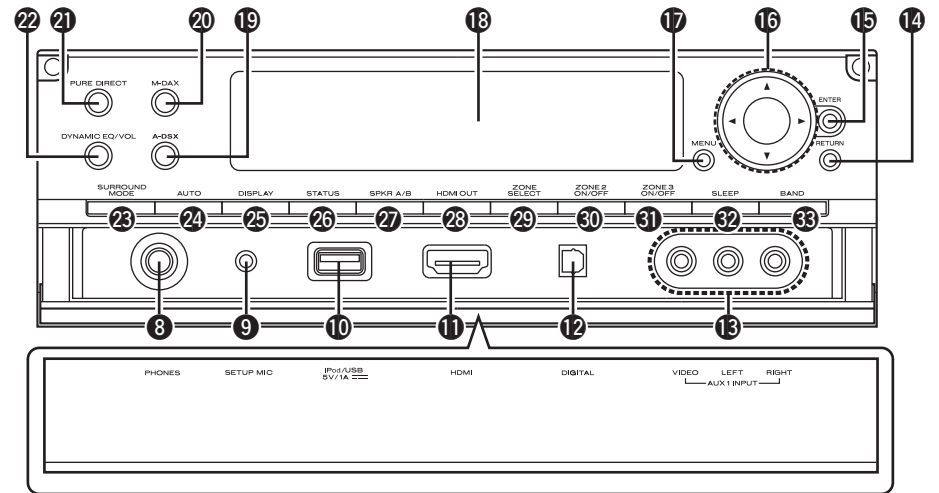

- 8 Conector de auriculares**  
Cuando enchufe unos auriculares a este conector, se dejará de oír el audio a través de los altavoces conectados o de los conectores PRE OUT.
- 9 Conector SETUP MIC** ..... (9, 54)
- 10 Puerto iPod/USB** ..... (20)
- 11 Conector HDMI** ..... (16)
- 12 Conector DIGITAL** ..... (19)
- 13 Conectores AUX1 INPUT** ..... (19)
- 14 Botón RETURN** ..... (66 – 68)
- 15 Botón ENTER** ..... (66 – 68)
- 16 Botones de cursor (Δ ∇ ◀ ▶)** ..... (66 – 68)
- 17 Botón MENU** ..... (66)
- 18 Pantalla secundaria** ..... (101)
- 19 Botón Audyssey DSX™ (A-DSX)** ..... (77)
- 20 Botón / indicador M-DAX** ..... (78)
- 21 Botón / indicador PURE DIRECT** ..... (48)
- 22 Botón Dynamic EQ®/Dynamic Volume® (DYNAMIC EQ/VOL)** ..... (76, 77)
- 23 Botón SURROUND MODE** ..... (46)
- 24 Botón AUTO** ..... (62, 117)
- 25 Botón DISPLAY** ..... (62, 88)
- 26 Botón STATUS** ..... (90)
- 27 Botón de cambio de altavoz A/B (SPKR A/B)** ..... (27)
- 28 Botón HDMI OUT** ..... (16)
- 29 Botón ZONE SELECT** ..... (64)
- 30 Botón ZONE2 ON/OFF** ..... (64)
- 31 Botón ZONE3 ON/OFF** ..... (64)
- 32 Botón SLEEP** ..... (58)
- 33 Botón BAND** ..... (33)

### NOTA

Para evitar pérdida de audición, no suba el volumen excesivamente cuando use los auriculares.

# Pantalla

## Pantalla principal

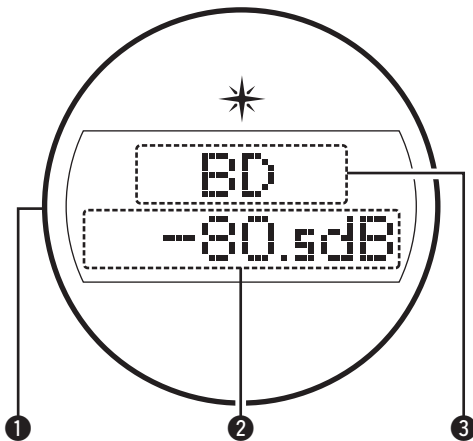

### 1 Iluminación

Cuando la alimentación de este dispositivo se enciende, la zona de alrededor se ilumina en azul. Los ajustes se pueden cambiar para que no se encienda la luz (ver página 91 "Encendido/apagado de la iluminación").

### 2 Indicador de volumen principal

### 3 Indicador de fuente de entrada

Se muestra el nombre actual de la fuente de entrada seleccionada. Si el nombre de la fuente de entrada se ha cambiado utilizando "Input Setup" - "Rename" (ver página 73) en el menú, el nombre de la fuente de entrada se mostrará después del cambio.

## Pantalla secundaria

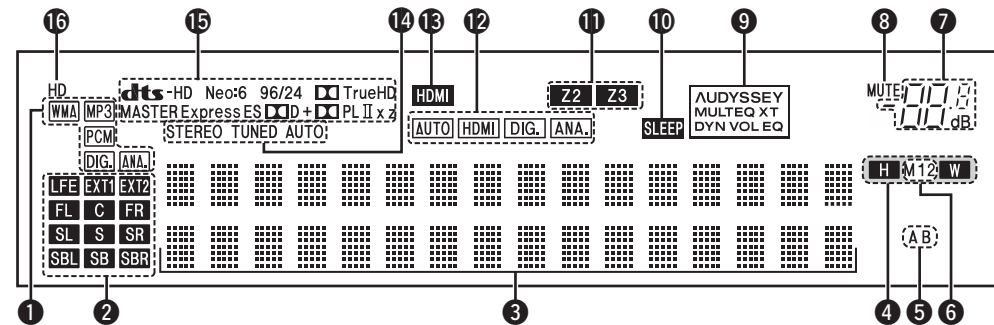

### 1 Indicadores de señal de entrada

### 2 Indicadores de canal de señal de entrada

Se iluminan durante la recepción de señales digitales. Cuando se reproducen fuentes de HD Audio, el indicador de **EXT1** se enciende cuando entra una señal de un canal de ampliación (un canal que no sea el delantero, el central, surround, surround trasero o el canal LFE). Si existen dos o más canales de ampliación, se encenderán los indicadores **EXT1** y **EXT2**.

### 3 Sección de información

Aquí se indica el nombre de la fuente de entrada, el modo surround, los valores de ajuste y otra información.

### 4 Indicadores de canal ancho frontal/altura frontal

Cuando el audio se emite por los canales de altura frontal, se ilumina el indicador "H". Cuando el audio se emite por los canales anchos frontales, se ilumina el indicador "W".

### 5 Indicador de altavoz delantero

Se enciende en función de la configuración de los altavoces delanteros A y B.

### 6 Indicadores de salida de monitor

Este indicador se encenderá cuando se conecte un monitor HDMI.

### 7 Indicador de volumen principal

### 8 Indicador MUTE

Se ilumina al seleccionar el modo silenciado (ver página 27).

### 9 Indicadores AUDYSSEY

La iluminación es del siguiente modo, dependiendo del ajuste hecho en "Dynamic EQ®" (ver página 76) y "Dynamic Volume®" (ver página 77).

AUDYSSEY MULTEQ XT DYN VOL	Cuando "Dynamic EQ" y "Dynamic Volume" están en "ON".
AUDYSSEY MULTEQ XT DYN EQ	Cuando "Dynamic EQ" está en "ON" y "Dynamic Volume" en "OFF".
AUDYSSEY MULTEQ XT	Cuando "Dynamic EQ" y "Dynamic Volume" están en "OFF".

### 10 Indicador de temporizador de Sleep

Se ilumina al seleccionar el modo dormir (ver página 58).

### 11 Indicadores multizona

Este indicador se ilumina cuando se enciende la ZONE2, ZONE3 (otra habitación) (ver página 64).

### 12 Indicadores de modo de entrada

Fija los modos de entrada de audio para las distintas fuentes de entrada (ver página 73).

### 13 Indicador HDMI

Se ilumina durante la reproducción mediante conexiones HDMI.

### 14 Indicadores de modo de recepción del sintonizador

Se iluminan según las condiciones de recepción cuando la fuente de entrada está ajustada a "HD Radio".

**STEREO** : En el modo FM, estos indicadores se iluminan durante la recepción de emisiones estéreo analógicas.

**TUNED** : Se ilumina cuando la emisión está sintonizada correctamente.

**AUTO** : Se iluminan cuando el equipo se encuentra en el modo de sintonización automática.

### 15 Indicadores de descodificador

Se iluminan cuando los descodificadores correspondientes están en funcionamiento.

### 16 Indicador HD

Se enciende durante la recepción de HD Radio.

# Panel trasero

Consulte la página que se indica entre paréntesis ( ).

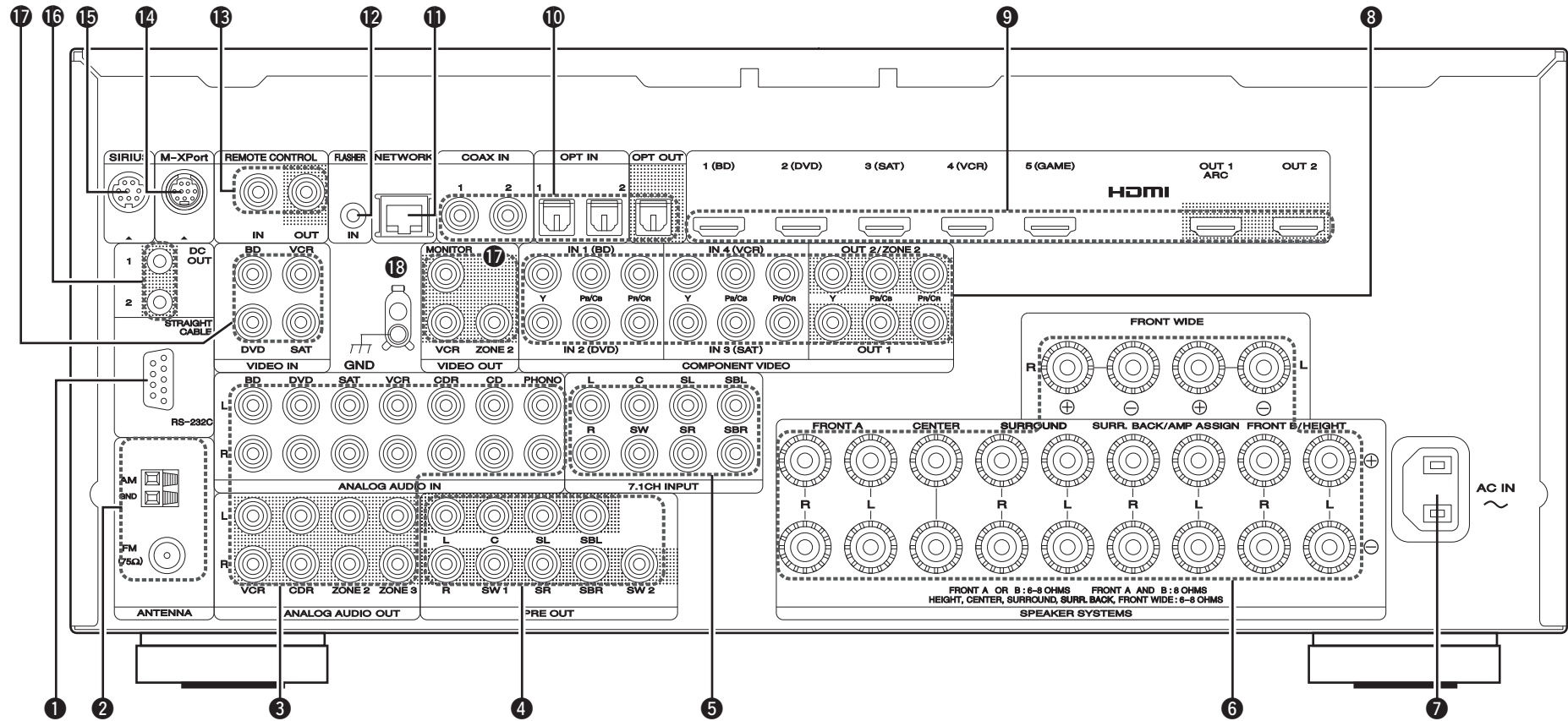

- 1 Conector RS-232C ..... (56)
- 2 Terminales de antena HD Radio ..... (22)
- 3 Conectores de audio analógico ..... (17 – 21, 24)
- 4 Conectores PRE OUT ..... (6, 24, 51 – 53)
- 5 Conectores 7.1CH INPUT ..... (24)
- 6 Terminales de altavoces ..... (6, 51 – 53)
- 7 Toma de AC (AC IN) ..... (6)
- 8 Conectores COMPONENT VIDEO ..... (17 – 19)
- 9 Conectores HDMI ..... (16)
- 10 Conectores de audio digital ..... (17 – 21)
- 11 Conector NETWORK ..... (25)
- 12 Conector FLASHER IN  
Se utiliza cuando se emplea un panel de control o un dispositivo parecido para controlar esta unidad.
- 13 Conectores REMOTE CONTROL ..... (23, 55)
- 14 Conector M-XPport ..... (23)
- 15 Conector SIRIUS ..... (22)
- 16 Conectores DC OUT ..... (56)
- 17 Conectores VIDEO ..... (17 – 19)
- 18 Terminal SIGNAL GND ..... (21)

**NOTA**

No toque los pines internos de los conectores en el panel trasero. La descarga electrostática puede ocasionar daños permanentes a la unidad.

# Mando a distancia

Para los botones no explicados aquí, vea la página indicada entre paréntesis ( ).

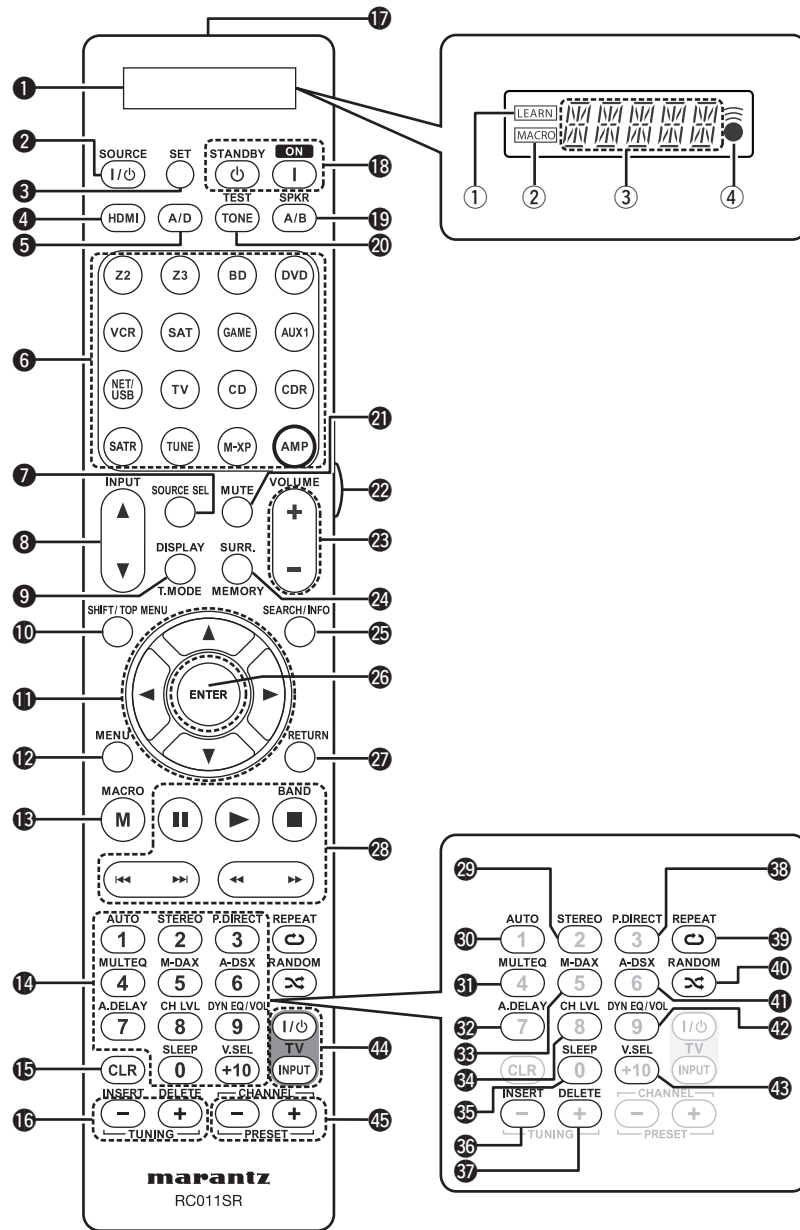

- 1 Pantalla**
  - ① Indicador LEARN ..... (95)
  - ② Indicador MACRO ..... (97)
  - ③ Sección de información
  - ④ Indicador ..... (93)
- 2 Botón de encendido SOURCE** ..... (64, 94, 95)
- 3 Botón SET** ..... (93, 95, 97)
- 4 Botón HDMI** ..... (16, 96)
- 5 Botón del modo de entrada (A/D)** ..... (73)
- 6 Botones selectores de fuente de entrada** ..... (26)
- 7 Botón de selección de fuente (SOURCE SEL)** ..... (26)
- 8 Botones INPUT (▲, ▼)** ..... (26, 64, 93)
- 9 Botón DISPLAY/Modo sintonizador (T.MODE)** ..... (33, 88)
- 10 Botón SHIFT/TOP MENU** ..... (32, 37, 67)
- 11 Botones de cursor (▲ ▼ ◀ ▶)** ..... (66 – 68)
- 12 Botón MENU** ..... (68)
- 13 Botón MACRO** ..... (97)
- 14 Botones numéricos** ..... (32, 37, 93, 97)
- 15 Botón de borrado (CLR)** ..... (98)
- 16 Botones TUNING (+, -)** ..... (32)
- 17 Transmisor de señales del mando a distancia**
- 18 Botones de alimentación (ON, STANDBY)** ..... (7, 12)
- 19 Botón A/B del altavoz (SPKR A/B)** ..... (27)
- 20 Botón TEST TONE** ..... (81)
- 21 Botón Muting (MUTE)** ..... (27)
- 22 Botón Light** ..... (98)
- 23 Botones de control de volumen principal (VOLUME +, -)** ..... (27)
- 24 Botón del modo surround (SURR.)/MEMORY** ..... (32, 37, 46)
- 25 Botón SEARCH/Información (INFO)** ..... (28, 32, 68)
- 26 Botón ENTER** ..... (66 – 68)
- 27 Botón RETURN** ..... (66 – 68)
- 28 Botones de sistema** ..... (29, 30, 38 – 41, 43, 45, 94)
  - Botón de pausa (⏸)
  - Botón de reproducción (▶)
  - Botón de parada (■)
  - Botón de omisión (⏮, ⏭)
  - Botón de búsqueda (◀, ▶)
- Botón de cambio de banda FM/AM (BAND)** ..... (33)
- 29 Botón STEREO** ..... (48)
- 30 Botón AUTO** ..... (46, 62, 117)
- 31 Botón MULTEQ®** ..... (76)
- 32 Botón de retardo de audio (A.DELAY)** ..... (78)
- 33 Botón M-DAX** ..... (78)
- 34 Botón de nivel del canal (CH LVL)** ..... (58)
- 35 Botón SLEEP** ..... (58)
- 36 Botón INSERT** ..... (67)
- 37 Botón DELETE** ..... (67)
- 38 Botón Pure direct (P.DIRECT)** ..... (48)
- 39 Botón REPEAT** ..... (29, 30)
- 40 Botón RANDOM** ..... (29, 30)
- 41 Botón Audyssey DSX (A-DSX)** ..... (77)
- 42 Botón Dynamic EQ®/Dynamic Volume® (DYN EQ/VOL)** ..... (76, 77)
- 43 Botón de selección de vídeo (V.SEL)** ..... (71)
- 44 Botones de uso de la TV (TV POWER / INPUT)** ..... (94)
- 45 Botones CHANNEL/PRESET (+, -)** ..... (32, 38, 94)

Mando a distancia

### Inserción de las baterías

- ① Deslice la tapa trasera en el sentido que indica la flecha para sacarla.
- ② Instale las dos pilas correctamente, como se indica mediante las marcas en el interior del compartimiento de las pilas.

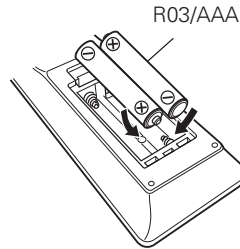
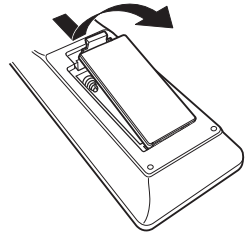

- ③ Coloque la tapa trasera en su lugar.

**NOTA**

- Introduzca las pilas especificadas en el mando a distancia.
- Sustituya las baterías por unas nuevas si el juego no opera aún cuando el mando a distancia se encuentre cerca de la unidad. (Las baterías suministradas son solamente para la verificación del funcionamiento.)
- Cuando inserte las baterías, asegúrese de hacerlo en la dirección correcta, según las marcas ⊕ y ⊖ en el compartimiento de baterías.
- Para evitar daños o derrames del fluido de la batería:
  - No utilice una nueva batería junto con una ya utilizada.
  - No utilice dos tipos diferentes de baterías.
  - No intente cargar baterías secas.
  - No corto circuite, desensamble, caliente o queme las baterías.
  - No coloque las pilas en un lugar expuesto a la luz directa del sol o donde la temperatura sea extremadamente alta, como cerca de una calefacción.
- Si hay fluido de batería, limpie cuidadosamente el fluido en el compartimiento de las baterías e inserte unas nuevas.
- Retire las baterías del mando a distancia si no lo va a utilizar por un largo periodo de tiempo.
- Las pilas usadas deben desecharse de acuerdo a las regulaciones locales concernientes al desecho de pilas.

### Alcance del mando a distancia

Para utilizar el mando a distancia, apúntelo hacia el sensor de mando a distancia.

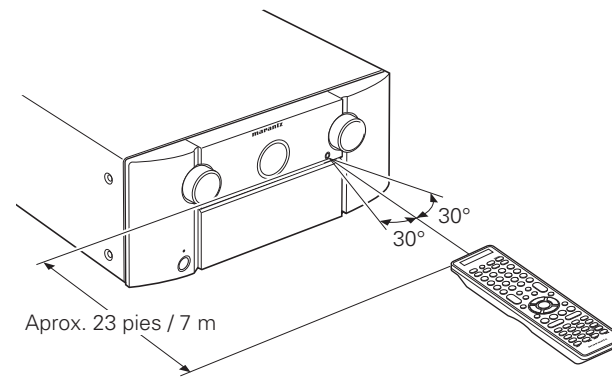

**NOTA**

El sistema podría funcionar incorrectamente o el mando a distancia no podría funcionar si el sensor es expuesto a la luz solar directamente, a luz artificial fuerte de un inversor como una lámpara fluorescente o una luz infrarroja

# Otra información

- ❑ **Información sobre Marcas Registradas** (👉 página 105)
- ❑ **Surround** (👉 página 106)
- ❑ **Relación entre señales de vídeo y salida de monitor** (👉 página 110)
- ❑ **Explicación de términos** (👉 página 111)

## Información sobre Marcas Registradas

Este producto utiliza las siguientes tecnologías:

	<p>Fabricado con licencia de Audyssey Laboratories. U.S., pendiente de patentes en el extranjero. Audyssey MultEQ® XT es una marca comercial registrada de Audyssey Laboratories. Audyssey Dynamic EQ® es una marca comercial de Audyssey Laboratories. Audyssey Dynamic Volume® es una marca registrada de Audyssey Laboratories. Audyssey Dynamic Surround Expansion™ es una marca comercial de Audyssey Laboratories.</p>
	<p>DLNA®, el logotipo DLNA y DLNA CERTIFIED® son marcas comerciales, marcas de servicio o marcas de certificación de Digital Living Network Alliance. Clase de dispositivo: DMP (reproductor de medios digitales) Función de producto DLNA Certified®: FINDS, PLAYS Tipo de contenido: audio, imágenes, vídeo (Compruebe los formatos de los medios compatibles.) Sitio Web de DLNA: www.dlna.org Determinado contenido podría no ser compatible con otros productos DLNA Certified® (por ejemplo: formatos de medios opcionales)</p>

	<p>Fabricado bajo licencia de Dolby Laboratories. "Dolby", "Pro Logic" y el símbolo de la doble D son marcas comerciales de Dolby Laboratories.</p>
	<p>Fabricado bajo licencia con los números de patentes de EE. UU.: 5,451,942; 5,956,674; 5,974,380; 5,978,762; 6,226,616; 6,487,535; 7,212,872; 7,333,929; 7,392,195; 7,272,567 y otras patentes norteamericanas y mundiales en vigor y pendientes. DTS y el símbolo son marcas comerciales registradas, y DTS-HD, DTS-HD Master Audio, y los logotipos de DTS son marcas comerciales de DTS, Inc. El producto incluye el software. © DTS, Inc. Todos los derechos reservados.</p>
	<p>Fabricado bajo licencia de DTS Licensing Limited. DTS y Symbol son marcas comerciales registradas, y DTS Neural Surround y los logotipos de DTS son marcas registradas de DTS, Inc. El producto incluye software. © DTS, Inc. Todos los derechos reservados.</p>
	<p>HDMI, el logotipo HDMI y High-Definition Multimedia Interface son marcas comerciales o marcas comerciales registradas de HDMI Licensing LLC en Estados Unidos de América y otros países.</p>
	<p>Tecnología HD Radio™ fabricada bajo licencia de iBiquity Digital Corp. Patentes de Estados Unidos y extranjeras. HD Radio™ y HD Radio son marcas registradas propiedad de iBiquity Digital Corp.</p>

	<p>"Made for iPod" and "Made for iPhone" mean that an electronic accessory has been designed to connect specifically to iPod, or iPhone, respectively, and has been certified by the developer to meet Apple performance standards. Apple is not responsible for the operation of this device or its compliance with safety and regulatory standards. iPhone, iPod, iPod classic, iPod nano, iPod shuffle, and iPod touch are trademarks of Apple Inc., registered in the U.S. and other countries.</p> <ul style="list-style-type: none"> <li>• Los usuarios individuales pueden utilizar iPhone, iPod, iPod classic, iPod nano, iPod shuffle e iPod touch para copiar y reproducir de manera privada contenido no sujeto a derechos de autor, así como cualquier contenido cuya copia y reproducción estén permitidas por la ley. La violación de los derechos de autor está prohibida por la ley.</li> </ul>
	<p>SIRIUS, XM y todas las marcas y logotipos relacionados son marcas registradas de Sirius XM Radio Inc. y sus subsidiarias. Todos los derechos reservados. Servicio no disponible en Alaska y Hawai.</p>

Este producto incorpora tecnología de protección contra copia protegida por patentes de Estados Unidos y otros derechos de propiedad intelectual de Rovi Corporation. Se prohíben la ingeniería inversa y el desmontaje.

Versión sencilla

Versión básica

Versión avanzada

Información



# Surround

Esta unidad está equipada con un circuito de procesamiento de señales digitales que permite reproducir fuente de señales en el modo surround para lograr la misma sensación de presencia que se tiene en una sala de cine.

## Modos surround y parámetros surround

Esta tabla muestra los altavoces que pueden usarse en cada modo surround y los parámetros ajustables en cada modo surround.

### Símbolos en la tabla

- Esto indica los canales de salida de audio o parámetros surround que pueden configurarse.
- ⊙ Esto indica los canales de salida de audio. Los canales de salida dependen del parámetro en "Speaker Config." (🔧 página 80).

Modo surround (🔧 página 46)	Salida de canal							Surround Parameter (🔧 página 75)			
	Delantero I/D	Central	Surround I/D	Surround trasero I/D	Altura frontales I/D	Delanteros anchos I/D	Subwoofer	HT-EQ *5 (🔧 página 75)	DRC *6 (🔧 página 75)	D. Comp *7 (🔧 página 75)	LFE *8 (🔧 página 75)
PURE DIRECT (2 canales)	○						⊙*4		○	○	
PURE DIRECT (Multicanal)	○	⊙	⊙	⊙*1	⊙*1	⊙*1	○		○	○	○
DIRECT (2 canales)	○						⊙*4		○	○	
DIRECT (Multicanal)	○	⊙	⊙	⊙*1	⊙*1	⊙*1	○		○	○	○
STEREO	○						○		○	○	○
MULTI CH IN	○	⊙	⊙	⊙			○	○			○
DOLBY PRO LOGIC IIz	○	⊙	⊙		⊙		○	○		○	
DOLBY PRO LOGIC IIx	○	⊙	⊙	⊙			○	○		○	
DOLBY PRO LOGIC II	○	⊙	⊙				○	○		○	
DOLBY PRO LOGIC II A-DSX	○	⊙	⊙		⊙*2	⊙*3	○	○		○	
DTS NEO:6	○	⊙	⊙	⊙			○	○		○	
DTS NEO:6 A-DSX	○	⊙	⊙		⊙*2	⊙*3	○	○		○	
Audyssey DSX	○	⊙	⊙		⊙*2	⊙*3	○	○		○	○
DOLBY DIGITAL	○	⊙	⊙	⊙	⊙		○	○		○	○
DOLBY DIGITAL Plus	○	⊙	⊙	⊙	⊙		○	○		○	○
DOLBY TrueHD	○	⊙	⊙	⊙	⊙		○		○		○
DTS SURROUND	○	⊙	⊙	⊙	⊙		○	○		○	○
DTS 96/24	○	⊙	⊙	⊙	⊙		○	○		○	○
DTS-HD	○	⊙	⊙	⊙	⊙		○	○		○	○
DTS Express	○	⊙	⊙	⊙	⊙		○	○		○	○
MULTI CH STEREO	○	⊙	⊙	⊙			○	○		○	○
NEURAL	○	⊙	⊙	⊙			○	○			
DOLBY VIRTUAL SPEAKER	○						○	○			
DOLBY HEADPHONE	○										

- \*1 Una señal de cada uno de los canales que contiene una señal de entrada se emite como audio.
- \*2 Si "Audyssey DSX" (🔧 página 77) se ajusta en "ON-Height-", el sonido procede de los altavoces de altura frontales.
- \*3 Si "Audyssey DSX" (🔧 página 77) se ajusta en "ON-Wide-", el sonido se emite desde los altavoces anchos frontales.
- \*4 Solo cuando "Subwoofer Mode" se configura como "LFE+Main" (🔧 página 81), el sonido procede del subwoofer.
- \*5 Para Audio HD cuya frecuencia de muestreo de una señal de entrada sea mayor de 96 kHz, este parámetro de sonido no puede ajustarse.
- \*6 Este elemento se puede seleccionar cuando se reproduce una señal Dolby TrueHD.
- \*7 Este elemento se puede seleccionar cuando se reproduce una señal Dolby Digital o DTS.
- \*8 Este elemento se puede seleccionar cuando se reproduce una señal Dolby Digital o DTS o DVD-Audio.

Modo surround (ícono página 46)	Surround Parameter (ícono página 75)				Tone *9 (ícono página 75)	Audyssey Settings *10 (ícono página 76)			Audyssey DSX™ Soundstage *10 (ícono página 77)	M-DAX *13 (ícono página 78)	
	Height Gain (ícono página 75)	Solo modo PRO LOGIC II/IIx Música				C.Image (ícono página 75)	MultEQ® XT (ícono página 76)	Dynamic EQ® *11 (ícono página 76)			Dynamic Volume® *12 (ícono página 77)
		Panorama (ícono página 75)	Dimension (ícono página 75)	C.Width (ícono página 75)							
PURE DIRECT (2 canales)											
PURE DIRECT (Multicanal)											
DIRECT (2 canales)											
DIRECT (Multicanal)											
STEREO					○	○	○	○		○	
MULTI CH IN					○	○	○	○	○		
DOLBY PRO LOGIC IIz	○				○	○	○	○		○	
DOLBY PRO LOGIC IIx		○	○	○	○	○	○	○	○	○	
DOLBY PRO LOGIC II		○	○	○	○	○	○	○	○	○	
DOLBY PRO LOGIC II A-DSX		○	○	○	○	○	○	○	○	○	
DTS NEO:6					○	○	○	○	○	○	
DTS NEO:6 A-DSX					○	○	○	○	○	○	
Audyssey DSX					○	○	○	○	○		
DOLBY DIGITAL					○	○	○	○	○		
DOLBY DIGITAL Plus					○	○	○	○	○		
DOLBY TrueHD					○	○	○	○	○		
DTS SURROUND					○	○	○	○	○		
DTS 96/24					○	○	○	○	○		
DTS-HD					○	○	○	○	○		
DTS Express					○	○	○	○	○		
MULTI CH STEREO					○	○	○	○		○	
NEURAL					○	○	○	○		○	
DOLBY VIRTUAL SPEAKER					○	○	○	○		○	
DOLBY HEADPHONE					○	○	○	○		○	

- \*9 Este elemento no se puede configurar cuando la opción "Dynamic EQ" (ícono página 76) está configurada como "ON".
- \*10 Para Audio HD cuya frecuencia de muestreo de una señal de entrada sea mayor de 96 kHz, este parámetro de sonido no puede ajustarse.
- \*11 Este elemento no se puede configurar cuando la opción "MultEQ XT" (ícono página 76) está configurada como "OFF" o "Manual".
- \*12 Este elemento no se puede configurar cuando la opción "Dynamic EQ" (ícono página 76) está configurada como "OFF".
- \*13 Este elemento se puede configurar si la señal de entrada es analógica, PCM 48 kHz o 44.1 kHz.

Surround

Tipos de señales de entrada y modos surround correspondientes

Esta tabla muestra la señal de entrada que puede reproducirse en cada modo surround. Compruebe la señal de audio de la fuente de entrada y seleccione el modo surround.

Símbolos en la tabla

○ Esto indica el modo surround seleccionable.

Modo surround (ver página 46)	NOTA	Formatos y tipos de señales de entrada																
		ANALOG	PCM		DTS-HD		DTS					DOLBY		DOLBY DIGITAL				
			LINEAR PCM (multicanal)	LINEAR PCM (2can.)	DTS-HD Master Audio	DTS-HD High Resolution Audio	DTS EXPRESS	DTS ES DSCRT (con marca)	DTS ES MTRX (con marca)	DTS (5.1can.)	DTS 96/24	DOLBY TrueHD	DOLBY DIGITAL Plus	DOLBY DIGITAL EX (con marca)	DOLBY DIGITAL EX (sin marca)	DOLBY DIGITAL (5.1/5/4can.)	DOLBY DIGITAL (4/3can.)	DOLBY DIGITAL (2can.)
<b>DTS SURROUND</b>																		
DTS-HD MSTR	* 5				○													
DTS-HD HI RES	* 5					○												
DTS ES DSCRT6.1	* 1 * 3								○									
DTS ES MTRX6.1	* 1 * 3									○								
DTS SURROUND	* 5								○	○	○							
DTS 96/24	* 5										○							
DTS (-HD) + PLIIx MOVIE	* 2 * 3				○	○	○	○	○	○	○							
DTS (-HD) + PLIIx MUSIC	* 1 * 3				○	○	○	○	○	○	○							
DTS (-HD) + PLIIz	* 4				○	○	○	○	○	○	○							
DTS EXPRESS	* 5								○									
DTS (-HD) + NEO:6	* 1 * 3				○	○	○			○	○							
DTS NEO:6 CINEMA	* 5	○		○													○	
DTS NEO:6 MUSIC	* 5	○		○													○	
DTS NEO:6 CINEMA A-DSX		○		○													○	
DTS NEO:6 MUSIC A-DSX		○		○													○	
Audyssey DSX					○	○	○	○	○	○	○							
<b>DOLBY SURROUND</b>																		
DOLBY TrueHD	* 5											○						
DOLBY DIGITAL+	* 5												○					
DOLBY DIGITAL EX	* 1 * 3													○	○	○	○	
DOLBY (D+) (HD) +EX	* 1 * 3											○	○					
DOLBY DIGITAL	* 5													○	○	○	○	
DOLBY (D) (D+) (HD) +PLIIx MOVIE	* 2 * 3											○	○	○	○	○	○	
DOLBY (D) (D+) (HD) +PLIIx MUSIC	* 1 * 3											○	○	○	○	○	○	
DOLBY (D) (D+) (HD) +PLIIz	* 4											○	○	○	○	○	○	
DOLBY PRO LOGIC IIx MOVIE	* 1 * 3	○		○													○	
DOLBY PRO LOGIC IIx MUSIC	* 1 * 3	○		○													○	
DOLBY PRO LOGIC IIx GAME	* 1 * 3	○		○													○	
DOLBY PRO LOGIC IIz	* 4	○		○													○	
DOLBY PRO LOGIC II MOVIE	* 5	○		○													○	
DOLBY PRO LOGIC II MUSIC	* 5	○		○													○	
DOLBY PRO LOGIC II GAME	* 5	○		○													○	

\* 1 Si "Speaker Config." - "S.Back" (ver página 80) se configura como "None", este modo surround no puede seleccionarse.  
 \* 2 Si "Speaker Config." - "S.Back" (ver página 80) se configura como "1spkr" o "None", este modo surround no puede seleccionarse.  
 \* 3 Este modo surround puede seleccionarse cuando "Amp Assign" (ver página 80) se configura como "Normal".  
 \* 4 Si "Speaker Config." - "F.Height" (ver página 80) se configura como "None", este modo surround no puede seleccionarse.  
 \* 5 Lo mismo sucede cuando la configuración "Audyssey DSX™" (ver página 77) se establece en "ON".

Modo surround (🔧 página 46)	NOTA	Formatos y tipos de señales de entrada																	
		ANALOG	PCM		DTS-HD		DTS				DOLBY		DOLBY DIGITAL						
			LINEAR PCM (multicanal)	LINEAR PCM (2can.)	DTS-HD Master Audio	DTS-HD High Resolution Audio	DTS EXPRESS	DTS ES DSCRT (con marca)	DTS ES MTRX (con marca)	DTS (5.1can.)	DTS 96/24	DOLBY TrueHD	DOLBY DIGITAL Plus	DOLBY DIGITAL EX (con marca)	DOLBY DIGITAL EX (sin marca)	DOLBY DIGITAL (5.1/5/4can.)	DOLBY DIGITAL (4/3can.)	DOLBY DIGITAL (2can.)	
DOLBY SURROUND																			
DOLBY PRO LOGIC II MOVIE A-DSX		○		○															○
DOLBY PRO LOGIC II MUSIC A-DSX		○		○															○
DOLBY PRO LOGIC II GAME A-DSX		○		○															○
Audyssey DSX													○	○	○	○	○	○	
DOLBY VIRTUAL SPEAKER		○	○	○	○	○	○	○	○	○	○	○	○	○	○	○	○	○	○
DOLBY HEADPHONE		○	○	○	○	○	○	○	○	○	○	○	○	○	○	○	○	○	○
MULTI CH IN																			
MULTI CH IN	* 5		○																
MULTI CH IN + PLIIx MOVIE	* 2 * 3		○																
MULTI CH IN + PLIIx MUSIC	* 1 * 3		○																
MULTI CH IN + PLIIz	* 4		○																
MULTI CH IN + Dolby EX	* 3		○																
MULTI CH IN 7.1	* 3		○ (7.1)																
Audyssey DSX			○																
DIRECT																			
DIRECT		○	○	○	○	○	○	○	○	○	○	○	○	○	○	○	○	○	○
PURE DIRECT																			
PURE DIRECT		○	○	○	○	○	○	○	○	○	○	○	○	○	○	○	○	○	○
MULTI CH STEREO		○	○	○				○	○	○	○			○	○	○	○	○	○
STEREO																			
STEREO		○	○	○	○	○	○	○	○	○	○	○	○	○	○	○	○	○	○
NEURAL																			
NEURAL		○	○																○
AUTO																			
AUTO		○	○	○	○	○	○	○	○	○	○	○	○	○	○	○	○	○	○

- \* 1 Si "Speaker Config." – "S.Back" (🔧 página 80) se configura como "None", este modo surround no puede seleccionarse.
- \* 2 Si "Speaker Config." – "S.Back" (🔧 página 80) se configura como "1sprk" o "None", este modo surround no puede seleccionarse.
- \* 3 Este modo surround puede seleccionarse cuando "Amp Assign" (🔧 página 80) se configura como "Normal".
- \* 4 Si "Speaker Config." – "F.Height" (🔧 página 80) se configura como "None", este modo surround no puede seleccionarse.
- \* 5 Lo mismo sucede cuando la configuración "Audyssey DSX™" (🔧 página 77) se establece en "ON".

Versión sencilla

Versión básica

Versión avanzada

Información

# Relación entre señales de vídeo y salida de monitor

	Video Convert	MAIN ZONE MONITOR OUT									
		Señales de entrada			Señales de salida			Menú que se muestra			
		HDMI	COMPONENT	VIDEO	HDMI	COMPONENT	VIDEO	HDMI	COMPONENT	VIDEO	
1	ON	×	×	×	Fondo	×	×	Sólo se muestra el menú	× *2	×	
2	OFF	×	×	×	×	×	×	×	× *2	×	
3	ON	×	×	○	VIDEO	VIDEO	VIDEO	○ (VIDEO)	× (VIDEO) *3	× (VIDEO)	
4	ON	×	○ (1080p)	×	COMPONENT	COMPONENT	×	○ (COMPONENT)	× (COMPONENT) *2	×	
5	ON	×	○ (1080i ~ 480p)	×			×				
6	ON	×	○ (480i/576i)	×			×				
7	ON	×	○ (1080p)	○			VIDEO				-
8	ON *1	×	○ (1080p)	○							
9	ON	×	○ (1080i ~ 480p)	○							
10	ON	×	○ (480i/576i)	○							
11	ON	○	×	×	HDMI	COMPONENT	VIDEO	○ (HDMI)	× *2	×	
12	ON	○	×	○							×
13	ON	○	○	×							×
14	ON	○	○	○							×
15	OFF	×	×	○	×	×	VIDEO	Sólo se muestra el menú	× *2	× (VIDEO)	
16	OFF	×	○	×	×	COMPONENT	×				
17	OFF	×	○	○	×		VIDEO				
18	OFF	○	×	×	HDMI	COMPONENT	VIDEO				×
19	OFF	○	×	○				×			
20	OFF	○	○	×				×			
21	OFF	○	○	○				×			

○ Entrada de señal de vídeo presente

× No hay entrada de señal de vídeo

\*1 Si no hay ningún monitor HDMI conectado o el equipo no está encendido

× No hay salida de señal de vídeo

○ ( ) Superimpuesto en la imagen indicada en ( ).

× ( ) Sólo se reproduce la imagen en ( ).

× No se reproducen ni la imagen ni el menú.

\*2 Cuando no haya ningún monitor de HDMI conectado o el monitor de HDMI esté apagado, solo se mostrará el menú.

\*3 Si no hay ningún monitor de HDMI conectado o el monitor de HDMI conectado está apagado, el menú se superpone a una imagen de vídeo, entre paréntesis.

	ZONE2 MONITOR OUT			
	Señales de entrada		Señales de salida	
	COMPONENT	VIDEO	COMPONENT	VIDEO
1	×	×	×	×
2	×	○	×	○
3	○	×	○	×
4	○	○	○	○



- La función de conversión de vídeo de zona principal es compatible con los formatos siguientes: NTSC, PAL, SECAM, NTSC4.43, PAL-N, PAL-M y PAL-60.
- Cuando se convierten las señales SECAM de la entrada de vídeo, las señales se emiten en formato PAL desde el conectores de S-Vídeo y vídeo.
- No es posible visualizar el menú mientras se reciben señales x.v.Color, señales de componente 1080p y señales de resolución de ordenador (p. ej. VGA).

### NOTA

- Si utiliza el menú mientras reproduce contenido de vídeo 3D, el vídeo de reproducción es sustituido por la pantalla del menú. El vídeo de reproducción no se muestra detrás de la pantalla del menú.
- Esta unidad no muestra la visualización de estado mientras se reproduce contenido de vídeo 3D.

## Explicación de términos

### A

#### A2DP

A2DP es un perfil de Bluetooth creado para dispositivos instalados en vehículos o dispositivos de AV que utilizan la comunicación inalámbrica en lugar de un cable.

#### Adobe RGB color / Adobe YCC601 color

Al igual que x.v.Color, cada uno de estos espacios de color define una paleta de colores disponibles que es mayor que el modelo cromático tradicional o RGB.

#### Audyssey Dynamic Surround Expansion™ (A-DSX)

Una reproducción realista de sonido se basa en la habilidad de los sistemas de audio para igualar la actuación del oído humano. Tres requisitos clave son: (1) la frecuencia de respuesta; (2) el rango dinámico; y (3) una reproducción espacial precisa. Los requisitos para una respuesta de frecuencia han sido ya sobrepasados con velocidades de muestreo que exceden el oído humano. Los límites del rango dinámico de la percepción humana también han sido igualados con los sistemas de audio digitales actuales capaces de reproducir relaciones de ruido que se acercan a 120 dB. Una renderización de sonido espacial precisa, sin embargo, aún no ha alcanzado los límites de la percepción ya que la percepción humana se basa en la combinación de sonidos llegando desde diferentes direcciones que las que proporcionan los sistemas de sonido envolvente de 5.1 canales. La tecnología Audyssey DSX fue desarrollada para sobrepasar las limitaciones de renderización de sonido espacial a las que se enfrentan los formatos de sonido envolvente de 5.1 canales.

El canal estándar ITU de 5.1 canales recomienda tres altavoces delanteros y dos traseros. Los altavoces delanteros Izquierdo (L) y Derecho (R) deben ser colocados a  $\pm 30^\circ$  en relación a la posición de escucha central. El altavoz Central (C) debe estar a  $0^\circ$  y los altavoces de sonido envolvente (SL, SR) deben ser colocados entre  $100^\circ$  y  $120^\circ$ . Todos los altavoces deben estar equidistantes desde la posición de escucha central o compensados con un retraso del tiempo si ello no es posible. Un canal de efectos de baja frecuencia (LFE) por separado es usado para reproducir contenido de graves adicional desde el subwoofer.

Hay ciertas cosas que los sistemas de sonido envolvente de 5.1 canales hacen bien comparados con los 2 canales estéreo. Por ejemplo, es posible mover sonidos a través del frontal continuamente. También es posible crear ambiente detrás del oyente. Pero los sistemas envolventes de 5.1 canales de no proporcionan suficientes canales desde los cuales se puedan renderizar los componentes de sonido

reflejados requeridos para un sonido de escenario continuo y envolvente. Desafortunadamente, los dos canales adicionales de sonido envolvente traseros en los sistemas de 7.1 canales no están en el lugar apropiado para proporcionar una mejora conceptual significativa.

Añadir más canales a un sistema de sonido envolvente no es para efectos especiales. La reproducción exacta de sonido espacial requiere una renderización de entradas de sonido direccional y de ambiente no-direccional. Los reflejos que llegan después del sonido directo juegan un papel crítico en la percepción de la anchura y profundidad del sonido de escenario. Para tener un mayor impacto, se deben usar canales de sonido envolvente adicionales para controlar la dirección, tiempo de llegada y la respuesta de frecuencia del sonido reflejado para renderizar un sonido de escenario expandido que reproduzca el sonido con una mejor localización y envoltura que la que proporcionan los sistemas de 5.1 canales.

Investigación en la percepción de la profundidad de una fuente en auditorio ha mostrado que hay fuertes preferencias en la dirección del sonido reflejado y la percepción de la anchura y espacialidad del sonido de escenario. La dirección más importante de reflejos en el muro lateral es de  $\pm 60^\circ$ . DSX proporciona un par de canales anchos (LW y RW) a  $\pm 60^\circ$  con una respuesta de frecuencia y procesamiento de percepción que iguala los requerimientos del oído humano. De hecho, los canales anchos son mucho más críticos en la presentación realista de un sonido de escenario que los canales de sonido envolvente traseros encontrados en los sistemas de 7.1 canales tradicionales. Un sistema de 7.1 canales más envolvente es uno en el que se usan altavoces anchos en lugar de altavoces de sonido envolvente traseros. Añadiendo canales de sonido envolvente detrás del oyente tiene un impacto muy pequeño comparado con el incremento de la anchura envolvente y del sonido de escenario que el que proporcionan los canales anchos delanteros. Después de los reflejos laterales, la siguiente entrada acústica y perceptivo más importante viene de los reflejos por encima del escenario delantero. DSX proporciona un par de canales altos (LH y RH) a un ángulo azimut de  $\pm 45^\circ$  y elevado a un ángulo de  $45^\circ$  en el plano medio.

Además de la creación de los nuevos canales ancho y alto, DSX también proporciona el procesamiento de sonido envolvente para realzar el envolvimiento de los canales de sonido envolvente y sonido envolvente trasero (si están presentes). El procesamiento de sonido envolvente DSX procesa las señales estándar de sonido envolvente en los dominios de tiempo y de frecuencia para mejorar el sentido de percepción

envolvente y mezclándose con los otros altavoces en el sistema de sonido envolvente.

La expansión de sonido envolvente dinámico Audyssey es un sistema escalable que puede adaptarse a las necesidades prácticas del usuario. El primer nivel de mejora del sonido envolvente de escenario proviene al agregar los canales anchos. El segundo nivel proviene al agregar los canales altos. Si es práctico tener ambos, Anchos y Altos, entonces la actuación del sonido envolvente será mejorada aún más. DSX reconfigura automáticamente su procesamiento para optimizar la renderización de sonido envolvente sobre cualquier número de altavoces disponibles más allá de 5.1 canales.

#### Audyssey Dynamic EQ®

Audyssey Dynamic EQ resuelve el problema de la pérdida de calidad de sonido a medida que aumenta el volumen, teniendo en cuenta la percepción acústica del ser humano y la acústica de la sala. Audyssey Dynamic EQ funciona en sincronía con Audyssey MultEQ® para ofrecer un sonido bien equilibrado para todos los oyentes, a cualquier nivel de volumen.

#### Audyssey Dynamic Volume®

Audyssey Dynamic Volume solventa el problema que presentan las grandes variaciones de nivel del volumen entre los diversos programas de televisión, los anuncios, así como entre los susurros y las voces de las películas. Audyssey Dynamic EQ viene integrado en el volumen Dynamic Volume de forma que al ajustarse automáticamente el volumen de la reproducción, la respuesta de baja frecuencia (bajos), el balance tonal, la sensación envolvente y la claridad del diálogo que se perciben permanecen inalterados.

#### Audyssey MultEQ® XT

Audyssey MultEQ XT es una solución de compensación del entorno que calibra todo sistema de audio a fin de que éste pueda lograr un rendimiento óptimo para cada oyente situado en un amplio espacio de escucha. Basándose en varias mediciones de la sala, MultEQ XT calcula una solución compensadora que corrija tanto los problemas de la respuesta de tiempo como los de la frecuencia, en el marco de la zona de escucha, y ejecuta además una configuración del sistema perimétrico envolvente totalmente automática.

#### Auto Lip Sync

Si conecta el receptor en un TV que sea compatible con la función de Auto Lip Sync, puede corregir automáticamente el retraso entre el audio y el vídeo.

### B

#### Bluetooth

Bluetooth es una tecnología de comunicación inalámbrica de corta distancia utilizada para conectar dispositivos de mano situados a pocos metros de distancia. Esto posibilita que los ordenadores

portátiles, las PDA s y los teléfonos móviles, etc. puedan conectarse sin cables para transmitir audio y datos.

### C

#### Circuito de protección

Se trata de una función que evita que los componentes sufran daños cuando se produzca una anomalía en la red eléctrica, como una sobretensión o sobrecarga. En esta unidad, el indicador de alimentación parpadea y la unidad entra en modo de espera siempre que se produce alguna anomalía.

### D

#### Deep Color

Esta tecnología brinda la expresión de un mayor número de colores que los convencionales de 8 bits y puede reproducir colores cercanos a los naturales sin rayas.

#### DLNA

DLNA y DLNA CERTIFIED son marcas comerciales y/o marcas de servicio de Digital Living Network Alliance.

Algunos contenidos pueden no ser compatibles con otros productos DLNA CERTIFIED™.

#### Dolby Digital

Dolby Digital es un formato de señal digital multicanal desarrollado por Dolby Laboratories.

Se reproduce un total de 5.1 canales: 3 canales delanteros ("FL", "FR" y "C"), 2 canales surround ("SL" y "SR") y el canal "LFE" para las frecuencias bajas.

Gracias a esto, no se produce diafonía entre los canales y se logra un campo acústico realista, con una sensación tridimensional (sensación de distancia, movimiento y posición).

También se logra una sensación de presencia real e intensa al reproducir películas en salas de AV.

#### Dolby Digital EX

Dolby Digital EX es un formato surround de 6.1 canales propuesto por Dolby Laboratories, que permite a los usuarios disfrutar en sus hogares del formato de audio "DOLBY DIGITAL SURROUND EX", desarrollado conjuntamente por Dolby Laboratories y Lucas Films.

Los canales de sonido 6.1, incluidos los canales traseros surround, proporcionan un posicionamiento mejorado del sonido y de la expresión del espacio.



## Explicación de términos

### Dolby Digital Plus

Dolby Digital Plus es un formato de señal Dolby Digital mejorado que es compatible con un máximo de 7.1 canales de sonido digital discreto y que además mejora la calidad de sonido gracias a su mayor velocidad de transferencia de bits de datos. Es compatible con el sistema Dolby Digital convencional, por lo que ofrece mayor flexibilidad en respuesta a la señal de origen y a las condiciones del equipo de reproducción.

### Dolby Headphone

La tecnología Dolby Headphone permite una audición de sonido envolvente a través de los auriculares.

Cuando se escucha por auriculares el contenido de múltiples canales como, por ejemplo, el de películas de discos DVD, el sonido oído es fundamentalmente diferente del que producen los altavoces. Como los altavoces de los auriculares cubren los pabellones de las orejas, el sonido oído es muy diferente del que reproducen los altavoces tradicionales. TruSurround utiliza curvas de perspectiva de auriculares patentadas para resolver este problema, y proporciona un sonido de cine en casa envolvente que no fatiga. Dolby utiliza curvas perspectivas para auriculares, ya patentadas, para resolver este problema, y brinda una audición fl otante y no fatigosa del sistema de sonido doméstico. La tecnología Dolby Headphone también produce una calidad de audio 3D excepcional a partir de material estéreo.

### Dolby TrueHD

Dolby TrueHD es una tecnología de audio de alta definición desarrollada por Dolby Laboratories, que utiliza una tecnología de codificación sin pérdidas para reproducir fielmente el sonido original del estudio de grabación.

Este formato admite hasta 8 canales de audio con una frecuencia de muestreo de 96kHz/24bit de resolución y hasta 6 canales de audio con una frecuencia de muestreo de 192kHz/24bit de resolución. Dolby TrueHD es el formato adoptado por las aplicaciones para las que la calidad de audio es la máxima prioridad.

### Dolby Pro Logic II

Dolby Pro Logic II es una tecnología de descodificación de matriz desarrollada por Dolby Laboratories. La música corriente, como la de los CD, se codifica en 5 canales para producir un excelente efecto de sonido surround.

Las señales de los canales surround son convertidas en señales estéreo y de banda completa (con una respuesta de frecuencia de 20 Hz a 20 kHz o superior) para crear una imagen sonora "tridimensional" y

ofrecer una rica sensación de presencia para todas las fuentes estereofónicas.

### Dolby Pro Logic IIx

Dolby Pro Logic IIx es una versión mejorada de la tecnología de descodificación de matriz Dolby Pro Logic g.

Las señales de audio grabadas en 2 canales son descodificadas para lograr un sonido natural con un máximo de 7.1 canales.

Hay tres modos disponibles: "Music" es apropiado para reproducir música, "Movie" es apropiado para reproducir películas y "Game" es apropiado para juegos.

### Dolby Pro Logic IIz

Dolby Pro Logic IIz introduce una nueva dimensión para el entretenimiento en casa por medio de la adición de un par de canales altos delanteros. Compatible con contenido estéreo, 5.1 y 7.1 canales, Dolby Pro Logic IIz proporciona espaciosa mejorada, profundidad y dimensión a la reproducción de películas, videos de conciertos y vídeo juegos manteniendo la total integridad de la mezcla de la fuente.

Dolby Pro Logic IIz identifica y decodifica las pistas espaciales que ocurren naturalmente en todo contenido, dirigiendo esta información hacia los canales altos delanteros, complementando el desempeño de los altavoces de sonido envolvente izquierdo y derecho. El contenido que está codificado con información de canal alto Dolby Pro Logic IIz puede ser incluso más revelador, con información perceptivamente discreta para el canal alto brindando así una nueva dimensión excitante al entretenimiento en casa.

Dolby Pro Logic IIz, con canales altos delanteros también es una alternativa ideal para aparatos domésticos que no son compatibles con la colocación de altavoces traseros envolventes de un sistema de 7.1 canales típico pero podría tener un espacio de estantería disponible para dar soporte a la adición de altavoces altos.

### Dolby Virtual Speaker

Dolby Virtual Speaker es una tecnología certificada por Dolby Laboratories que permite disfrutar de una experiencia de sonido virtualizado desde dos altavoces mediante una fuente Dolby Digital multicanal. Además, Dolby Virtual Speaker puede simular el efecto de sonido surround producido por Dolby Pro Logic o Dolby Pro Logic II.

Dolby Virtual Speaker retiene toda la información de audio multicanal original y permite a la persona que escucha disfrutar de la sensación de estar rodeado por varios altavoces.

### Downmix

Esta función convierte el número de canales de audio envolvente en un número menor de canales y los reproduce.

### DTS

Es una abreviación de Digital Theater System, el cual es un sistema de audio digital desarrollado por DTS. Al reproducir audio conectando este sistema con un dispositivo tal como un amplificador DTS, se puede obtener la posición precisa del campo de sonido y el efecto realista del sonido tal como si estuviera en una sala de cine.

### DTS 96/24

DTS 96/24 es un formato de audio digital que permite reproducir sonido de alta calidad en modo de 5.1 canales con una frecuencia de muestreo de 96 kHz y cuantificación de 24 bits en DVD-Vídeo.

### DTS Digital Surround

DTS Digital Surround es el formato surround digital estándar de DTS, Inc., compatible con una frecuencia de muestreo de 44,1 o 48 kHz y con un máximo de 5.1 canales de sonido surround digital discreto.

### DTS-ES™ Discrete 6.1

DTS-ES™ Discrete 6.1 es un formato de audio digital de 6.1 canales discretos que añade un canal surround trasero (SB) al sonido surround digital DTS. La descodificación de señales de audio de 5.1 canales convencionales también es posible según el descodificador que se utilice.

### DTS-ES™ Matrix 6.1

DTS-ES™ Matrix 6.1 es un formato de audio digital de 6.1 canales discretos que inserta un canal surround trasero (SB) en el sonido surround digital DTS mediante codificación de matriz. La descodificación de señales de audio de 5.1 canales convencionales también es posible según el descodificador que se utilice.

### DTS Express

DTS Express es un formato de sonido compatible con tasas de bits bajas (máx. 5.1 canales, 24 a 256 kbps).

### DTS-HD

Esta tecnología de audio proporciona mayor calidad de sonido y mejor funcionalidad que la tecnología DTS convencional y es adoptada como audio opcional para los discos Blu-ray. Esta tecnología es compatible con la reproducción de audio multicanal, velocidad alta de transferencia de datos, frecuencia de muestreo alta y reproducción de audio sin pérdida. Es compatible con un máximo de 7.1 canales en los discos Blu-ray.

### DTS-HD High Resolution Audio

El Audio de alta resolución DTS-HD es una versión mejorada de los formatos de señal DTS, DTS-ES y DTS 96/24 convencionales, compatibles frecuencias de muestreo de 96 o 48 kHz y con un máximo de 7.1 canales de sonido digital discreto. Al alta velocidad

de bits de datos ofrece sonido de alta calidad. Este formato es completamente compatible con productos convencionales, incluyendo datos de sonido surround digital DTS de 5.1 canales convencionales.

### DTS-HD Master Audio

DTS-HD Master Audio es un formato de audio sin pérdida creado por Digital Theater System (DTS).

Este formato admite hasta 8 canales de audio con una frecuencia de muestreo de 96kHz/24bit de resolución y hasta 6 canales de audio con una frecuencia de muestreo de 192kHz/24bit de resolución. Es completamente compatible con productos convencionales, incluyendo datos de sonido surround digital DTS de 5.1 canales convencionales.

### DTS Neural Surround

DTS Neural Surround ha sido elegido como el formato de sonido surround para "XM HD Surround" de XM Satellite Radio, la transmisión de eventos deportivos de TV, los juegos de 7.1 canales, la transmisión en tiempo real de Music Direct Internet, así como para las principales emisoras de radio FM/HD. Aporta la sensación envolvente y enriquecida y el detalle de imagen discreto del sonido surround, ya que desenmascara los detalles de audio que normalmente se pierden en otros modos de reproducción. Los oyentes podrán experimentar el ambiente y los sutiles detalles de las películas, música y juegos.

### DTS NEO:6™ Surround

DTS NEO:6™ es una tecnología de descodificación de matriz que permite reproducir fuentes de 2 canales en modo surround de 6.1 canales. Incluye "DTS NEO:6 Cinema", que es apropiado para reproducir películas, y "DTS NEO:6 Music", que es apropiado para reproducir música.

## E

### Emparejamiento

Operación necesaria para que los ajustes puedan conectarse a dos dispositivos Bluetooth. El emparejamiento hace posible que los dispositivos Bluetooth estén accesibles entre sí.

## F

### FLAC (Free Lossless Audio Codec)

FLAC (Free Lossless Audio Codec) es un códec de compresión de datos de audio.

### Frecuencia de muestreo

El muestreo consiste en realizar una lectura de una onda sonora (señal analógica) en intervalos regulares y expresar la altura de la onda en cada lectura, en formato digitalizado (lo que da lugar a una señal digital).

El número de lecturas que se realiza en un segundo se denomina "frecuencia de muestreo". Cuanto mayor sea el valor, más próximo estará el sonido que se reproduzca del original.

## H

### HDCP

Al transmitir señales digitales entre los dispositivos, esta tecnología de protección de derechos de autor codifica las señales para prevenir que se copie el contenido sin autorización.

### HDMI

Esta es una abreviación de High-Definition Multimedia Interface (Interfaz multimedia de alta definición), la cual es una interfaz digital de AV que se puede conectar en un TV o en un amplificador. Las señales de vídeo y de audio se pueden conectar utilizando 1 cable.

## I

### Impedancia de altavoces

Este es un valor de resistencia de CA, indicado en  $\Omega$  (ohmios). Con este valor, más pequeño, es posible obtener una mayor potencia.

## L

### LFE

Esta es una abreviación de Low Frequency Effect (Efecto de baja frecuencia), el cual es un canal de salida que enfatiza el sonido de un efecto de baja frecuencia. El sonido envolvente es intensificado emitiendo graves profundos de 20Hz a 120Hz.

## M

### MAIN ZONE

La habitación en la que se coloca esta unidad se llama MAIN ZONE.

### MP3 (MPEG Audio Layer-3)

Se trata de un formato de audio normalizado de uso internacional que se basa en el estándar de compresión de vídeo "MPEG-1". Comprime el volumen de datos a aproximadamente la undécima parte del tamaño original, pero manteniendo una calidad de sonido equivalente a la de un CD de música.

### MPEG (Moving Picture Experts Group), MPEG-2, MPEG-4

Son los nombres de diferentes formatos de compresión digital que se usan para codificar el vídeo y el audio. Los estándares de vídeo son: "MPEG-1 Video", "MPEG-2 Video", "MPEG-4 Visual" y "MPEG-4 AVC". Los estándares de audio son: "MPEG-1 Audio", "MPEG-2 Audio" y "MPEG-4 AAC".

## P

### Progresivo (exploración secuencial)

Es un sistema de escaneo de la señal de vídeo que muestra 1 cuadro de vídeo como una imagen. En comparación con el sistema entrelazado, este sistema proporciona imágenes con menos centelleo y desplazamiento.

## R

### Rango dinámico

Diferencia entre el nivel de sonido sin distorsionar máximo y el nivel de sonido mínimo que es perceptible por encima del ruido emitido por el dispositivo.

## S

### sYCC601 color

Al igual que x.v.Color, cada uno de estos espacios de color define una paleta de colores disponibles que es mayor que el modelo cromático tradicional o RGB.

## V

### vTuner

Se trata de un servidor de contenido en línea gratuitos de radio Internet. Tenga presente que en el coste de actualización se incluyen las tarifas de uso.

Si desea obtener más información acerca de este servicio, visite el sitio web de vTuner.

Sitio web de vTuner: <http://www.radiomarentz.com>

Este producto está protegido por ciertos derechos de propiedad intelectual de Nothing Else Matters Software y BridgeCo. Se prohíbe el uso o distribución de esta tecnología sin este producto, sin la correspondiente licencia de Nothing Else Matters Software y BridgeCo o de una subsidiaria autorizada.

## W

### WAV (Wave)

WAV es un formato de audio estándar de Windows. El tamaño de los archivos tiende a aumentar, pero se consigue mantener un sonido casi idéntico al original.

### Windows Media DRM

Se trata de una tecnología de protección de copyright desarrollada por Microsoft. Los proveedores de contenidos utilizan la tecnología de gestión de derechos digitales para material Windows Media contenido en este dispositivo (WM-DRM) con el fin de proteger la integridad del contenido (Secure Content) y evitar la apropiación indebida de la propiedad intelectual, incluido el copyright, de dicho material. Este dispositivo utiliza software WM-DRM para reproducir contenidos seguros (WM-DRM Software). Si se detecta una

amenaza a la seguridad del software WM-DRM de este dispositivo, los propietarios de los contenidos seguros (Secure Content Owners) pueden solicitar a Microsoft que revoque al software WM-DRM el derecho de adquirir nuevas licencias para copiar, mostrar y/o reproducir contenidos seguros. La revocación no afecta la capacidad del software WM-DRM para reproducir contenidos no protegidos. Cada vez que usted descarga una licencia de contenido seguro de Internet o desde un PC, se envía una lista de software WM-DRM revocado a su dispositivo. Microsoft también puede, de acuerdo con los términos y condiciones de dicha licencia, descargar la lista de revocación a su dispositivo a nombre de los propietarios de los contenidos seguros.

### Windows Media Player Ver.11

Este es un reproductor de medios que Microsoft Corporation distribuye gratuitamente.

Puede utilizarse para reproducir listas de reproducción creadas con Windows Media Player versión 11, así como archivos en formatos tales como WMA, DRM WMA, MP3 y WAV.

### WMA (Windows Media Audio)

Es una tecnología de compresión de audio desarrollada por Microsoft Corporation.

Los datos WMA se pueden codificar con Windows Media® Player Ver.7, 7.1, Windows Media® Player para Windows® XP y la serie Windows Media® Player 9.

Para codificar los archivos WMA, utilice solamente aplicaciones autorizadas por Microsoft Corporation. Si utiliza una aplicación no autorizada, es probable que el archivo no funcione correctamente.

## X

### x.v.Color

Esta función permite la visualización de colores más realistas en la pantalla del HDTV. Permite mostrar colores naturales y vívidos. "x.v.Color" es una marca comercial registrada de Sony.

## Z

### ZONE2

Esta unidad puede funcionar en una sala diferente a la sala en la que se coloca esta unidad (MAIN ZONE) (reproducción ZONE2). La sala para la reproducción ZONE2 se llama ZONE2.

### ZONE3

Esta unidad puede funcionar en una sala diferente a la sala en la que se coloca esta unidad (MAIN ZONE) (reproducción ZONE3). La sala para la reproducción ZONE3 se llama ZONE3.

# Resolución de problemas

Si se produce algún problema, siga primero los pasos siguientes:

1. ¿Las conexiones están correctamente hechas?

2. ¿Se está utilizando el equipo de acuerdo con las instrucciones del Manual del usuario?

3. ¿Los otros componentes funcionan correctamente?

Si esta unidad no funciona correctamente, compruebe los elementos que figuran en la tabla siguiente. Si persistiera el problema, puede producirse un funcionamiento erróneo.

En este caso, desconecte la alimentación eléctrica inmediatamente y póngase en contacto con su proveedor.

## [General]

Síntoma	Causa / Solución	Página
El equipo no se enciende.	<ul style="list-style-type: none"> <li>Compruebe si se ha introducido correctamente el enchufe en la toma de corriente.</li> <li>El circuito protector está activo. Desconecte el enchufe de la toma de corriente espere entre 5 y 10 segundos y vuelva a introducirlo en la toma.</li> </ul>	6 5, 113
La pantalla está apagada.	<ul style="list-style-type: none"> <li>Configure "Display" en el menú con un valor diferente a "OFF".</li> </ul>	88
El indicador de alimentación parpadea con una luz roja cada 2 segundos, aproximadamente.	<ul style="list-style-type: none"> <li>La temperatura dentro de la unidad es demasiado elevada. Apague de inmediato el suministro eléctrico y espere hasta que baje la temperatura del aparato lo suficiente antes de volver a encenderlo.</li> <li>Reinstale esta unidad en un lugar bien ventilado.</li> </ul>	- -
El indicador de alimentación parpadea con una luz roja cada 0,5 segundos, aproximadamente.	<ul style="list-style-type: none"> <li>Utilice altavoces con la impedancia especificada.</li> <li>El cable del altavoz se ha cortocircuitado. Gire con firmeza el hilo central (alma) del cable del altavoz y vuelva a conectarlo al terminal del altavoz.</li> </ul>	5 5
Después de encender la unidad, el indicador de alimentación parpadea con una luz roja cada 0,5 segundos, aproximadamente.	<ul style="list-style-type: none"> <li>Fallo del circuito amplificador de esta unidad. Apague el suministro eléctrico y diríjase al asesor de servicio de Marantz.</li> </ul>	-
El equipo no funciona correctamente.	<ul style="list-style-type: none"> <li>Reinicie el microprocesador.</li> </ul>	117

## [Video]

Síntoma	Causa / Solución	Página
No se visualiza ninguna imagen.	<ul style="list-style-type: none"> <li>Compruebe las conexiones de la TV.</li> <li>Configure correctamente la entrada de la TV.</li> </ul>	6 7

## [Audio]

Síntoma	Causa / Solución	Página
No se emite audio.	<ul style="list-style-type: none"> <li>Compruebe las conexiones de todos los dispositivos.</li> <li>Compruebe las conexiones de los altavoces.</li> <li>Compruebe si el dispositivo de audio está encendido.</li> <li>Ajuste el volumen principal.</li> <li>Cancele el modo de silenciado.</li> <li>Seleccione una fuente de entrada apropiada.</li> <li>Seleccione un modo de entrada apropiado.</li> <li>Desconecte los auriculares. Los altavoces o los conectores PRE OUT no emiten ningún sonido cuando se conectan los auriculares.</li> </ul>	6, 16 – 24 6, 51 – 53, 55, 56 - 27, 64 27, 64 26, 64 73 100
El altavoz surround no emite ningún sonido..	<ul style="list-style-type: none"> <li>Compruebe si los altavoces surround están conectados a los terminales SURROUND.</li> </ul>	-
El altavoz surround trasero no emite sonido.	<ul style="list-style-type: none"> <li>Ajuste "Amp Assign" en el menú al valor "Normal".</li> <li>Configure "Speaker Config." – "S.Back" en el menú con un valor diferente a "None".</li> <li>Configure el modo surround en un valor diferente a "STEREO".</li> </ul>	80 80 48
El altavoz de altura frontal no emite ningún sonido.	<ul style="list-style-type: none"> <li>Ajuste "Amp Assign" en el menú al valor "Normal".</li> <li>Configure "Speaker Config." – "Surround" en el menú con un valor diferente a "None".</li> </ul>	80 80
No se emite ningún sonido desde el altavoz ancho delantero.	<ul style="list-style-type: none"> <li>Ajuste "Amp Assign" en el menú al valor "Normal".</li> <li>Configure "Speaker Config." – "Surround" en el menú con un valor diferente a "None".</li> </ul>	80 80
El subwoofer no emite sonido.	<ul style="list-style-type: none"> <li>Compruebe las conexiones del subwoofer.</li> <li>Conecte la alimentación del subwoofer.</li> <li>Ajuste "Speaker Config." – "Subwoofer" en el menú al valor "Yes".</li> <li>Si "Front" y "Center", en la "Speaker Config.", están configurados como "Large" y el "Subwoofer Mode" se ha configurado como "LFE", los subwoofers no podrán emitir ningún sonido cuando se seleccionen algunas señales de entrada o ciertos modos de sonido surround.</li> </ul>	6, 51 – 53 7 80 80
No se emite sonido DTS.	<ul style="list-style-type: none"> <li>Ajuste "Decode Mode" en el menú al valor "Auto" o "DTS".</li> </ul>	73
No se emite la señal de audio de Dolby TrueHD, DTS-HD, Dolby Digital Plus.	<ul style="list-style-type: none"> <li>Realice las conexiones HDMI.</li> </ul>	16

[HDMI]

Síntoma	Causa / Solución	Página
No se emite audio desde una conexión HDMI.	<ul style="list-style-type: none"> <li>• Compruebe las conexiones de los conectores HDMI.</li> <li>• Cuando vaya a reproducir audio HDMI desde los altavoces, ajuste "HDMI Audio Out" en el menú al valor "AMP".</li> <li>• Cuando vaya a reproducir audio HDMI desde una TV, ajuste "HDMI Audio Out" en el menú al valor "TV".</li> </ul>	16 82 82
No se emite vídeo desde una conexión HDMI.	<ul style="list-style-type: none"> <li>• Compruebe las conexiones de los conectores HDMI.</li> <li>• Configure la fuente de entrada de modo que coincida con el conector HDMI conectado.</li> <li>• Compruebe si la TV es compatible con la protección de derechos de autor (HDCP). Si está conectado a un dispositivo que no sea compatible con la protección HDCP, el vídeo no se emitirá correctamente.</li> </ul>	16 16, 26 15
<p>Cuando se realizan las siguientes operaciones en dispositivos compatibles con el control HDMI, en la unidad se realizarán las mismas operaciones.</p> <ul style="list-style-type: none"> <li>• Encendido/Apagado del suministro eléctrico (ON/OFF)</li> <li>• Conmutación de los dispositivos de salida de audio</li> <li>• Ajuste del volumen</li> <li>• Cambio de la fuente de entrada</li> </ul>	<ul style="list-style-type: none"> <li>• Ajuste "HDMI Control" en el menú como "OFF". Para encender y apagar cada dispositivo por separado, configure la opción "Power Off Control" en "OFF".</li> </ul>	57, 82

[Radio por satélite SIRIUS]

Síntoma	Causa / Solución	Página
Se visualiza "CHECK SIRIUS TUNER".	• La unidad SiriusConnect Home Tuner no está conectada. Compruebe que las conexiones sean correctas.	22
Se visualiza "ANTENNA ERROR".	• La antena no está conectada. Compruebe que las conexiones sean correctas.	22
Se visualiza "NO SIGNAL".	• La antena no está conectada. Compruebe que las conexiones sean correctas.	-
Se visualiza "INVALID CHANNEL".	• El canal no está presintonizado. Seleccione otro canal.	-
Se visualiza "ACQUIRING SIGNAL".	<ul style="list-style-type: none"> <li>• No se puede recibir la señal. Cambie la ubicación de SiriusConnect Home Tuner y de la antena de acoplamiento doméstico.</li> <li>• Se visualiza cuando SiriusConnect Home Tuner está conectado. Cambie la ubicación de SiriusConnect Home Tuner y de la antena de acoplamiento doméstico.</li> </ul>	- -
Se visualiza "Call SIRIUS" *.	• No está suscrito al canal. Para recibir el canal, debe suscribirse antes.	-
Se visualiza "SUBSCRIPTION UPDATED".	• Mientras se actualiza la información del contrato.	-
Se visualiza "Enter Lock Code [ ]".	• Los canales seleccionados están bloqueados. Introduzca la contraseña (4 dígitos) en "[ ]"	-

\* Después de visualizarse dos veces "Call 888-539-....", se muestra "Call SIRIUS".

[Receptor HD Radio]

Síntoma	Causa / Solución	Página
La recepción falla o hay una distorsión o un ruido muy fuerte.	<ul style="list-style-type: none"> <li>• Cambie la orientación o la posición de la antena.</li> <li>• Separe la antena AM de cuadro de la unidad.</li> <li>• Utilice una antena FM de exterior.</li> <li>• Separe la antena del resto de los cables de conexión.</li> </ul>	22, 23 22, 23 22, 23 22, 23

[Internet radio / Media server / iPod / Dispositivo de memoria USB / Flickr / Napster / Pandora / Rhapsody]

Síntoma	Causa / Solución	Página
<p>Cuando se conecta un dispositivo de memoria USB, "USB" no se muestra en el menú.</p>	<ul style="list-style-type: none"> <li>• El equipo no puede detectar un dispositivo de memoria USB. Compruebe la conexión.</li> <li>• Se ha conectado un dispositivo de memoria USB que no cumple con las normas de clase de almacenamiento masivo o MTP. Conecte un dispositivo de memoria USB que cumpla con las normas de clase de almacenamiento masivo o MTP.</li> <li>• Se ha conectado un dispositivo de memoria USB que el equipo no puede detectar. Esto no es un problema de funcionamiento. Marantz no garantiza el funcionamiento de todos los dispositivos de memoria USB ni que éstos reciban energía.</li> <li>• El dispositivo de memoria USB ha sido conectado a través de un concentrador USB. Conecte el dispositivo de memoria USB directamente al puerto USB.</li> </ul>	19 - - -
No es posible reproducir los archivos de un dispositivo de memoria USB.	<ul style="list-style-type: none"> <li>• El dispositivo de memoria USB tiene un formato distinto de FAT16 o FAT32. Ajuste el formato a FAT16 o FAT32. Para más detalles, consulte las instrucciones de uso del dispositivo de memoria USB.</li> <li>• El dispositivo de memoria USB está dividido en varias particiones. Si el dispositivo está dividido en varias particiones, sólo es posible reproducir los archivos que están almacenados en la partición superior.</li> <li>• Los archivos están almacenados en un formato incompatible. Grabe los archivos en un formato compatible.</li> <li>• Está intentando reproducir un archivo que tiene protección de copyright. No es posible reproducir archivos con protección de copyright en este equipo.</li> </ul>	- - 35, 36 35, 36
Los nombres de los archivos no se visualizan correctamente ("...", etc.).	• En los nombres de archivo se han utilizado caracteres que no es posible visualizar. Esto no es un problema de funcionamiento. En este equipo, los caracteres que no pueden visualizarse se sustituyen por un "." (punto)".	-
No es posible recibir emisiones de radio Internet.	<ul style="list-style-type: none"> <li>• El cable Ethernet no está conectado de forma correcta o la red está desconectada. Compruebe el estado de conexión.</li> <li>• El programa se está transmitiendo en un formato incompatible. En este equipo sólo es posible reproducir programas de radio Internet transmitidos en formato MP3 y WMA.</li> <li>• El cortafuegos del ordenador o enrutador está activado. Compruebe el ajuste del cortafuegos del ordenador o enrutador.</li> <li>• La emisora de radio no está transmitiendo en este momento. Seleccione una emisora de radio que esté transmitiendo.</li> <li>• La dirección IP es incorrecta. Compruebe la dirección IP del equipo.</li> </ul>	35, 36 35, 36 - 36, 37 85



Síntoma	Causa / Solución	Página
No es posible reproducir archivos almacenados en un ordenador.	<ul style="list-style-type: none"> <li>Los archivos están almacenados en un formato incompatible. Grabe en un formato compatible.</li> <li>Está intentando reproducir un archivo que tiene protección de copyright. No es posible reproducir archivos con protección de copyright en este equipo.</li> <li>El equipo está conectado al ordenador mediante un cable USB. No se puede utilizar el puerto USB del equipo para la conexión a un ordenador.</li> </ul>	35, 36 35, 36 -
El servidor no se encuentra, o no es posible establecer una conexión con el servidor.	<ul style="list-style-type: none"> <li>El cortafuegos del ordenador o enrutador está activado. Compruebe el ajuste del cortafuegos del ordenador o enrutador.</li> <li>La alimentación del ordenador no está conectada. Conecte la alimentación.</li> <li>El servidor no está funcionando. Inicie el servidor.</li> <li>La dirección IP del equipo es incorrecta. Compruebe la dirección IP del equipo.</li> </ul>	- - - 85
No es posible reproducir desde el iPod.	<ul style="list-style-type: none"> <li>Algunos iPod no admiten una conexión directa al puerto USB.</li> </ul>	19
Cuando un iPod está conectado, se visualiza "No Connection".	<ul style="list-style-type: none"> <li>"No Connection" puede visualizarse al conectar un iPod cuya batería esté a punto de agotarse. Si esto ocurre, cargue el iPod antes de conectarlo a esta unidad.</li> </ul>	-
No es posible establecer conexión con emisoras de radio presintonizadas o registradas en Favoritos.	<ul style="list-style-type: none"> <li>La emisora de radio no está transmitiendo en este momento. Espere un poco y vuelva a intentarlo.</li> <li>La emisora de radio no está en servicio. No es posible establecer conexión con emisoras de radio que ya no están en servicio.</li> </ul>	- -
Para algunas emisoras de radio se visualiza "Server Full" o "Connection Down" y no se puede establecer conexión con la emisora.	<ul style="list-style-type: none"> <li>La emisora está congestionada o no está transmitiendo en este momento. Espere un poco y vuelva a intentarlo.</li> </ul>	-
El sonido se interrumpe durante la reproducción.	<ul style="list-style-type: none"> <li>La velocidad de transferencia de señales de la red es demasiado baja o las líneas de comunicación o la emisora de radio están congestionadas. Esto no es un problema de funcionamiento. Al reproducir datos transmitidos a una alta velocidad de bits, el sonido puede interrumpirse según las condiciones de las comunicaciones.</li> </ul>	-
La calidad de sonido no es buena o el sonido se reproduce con ruido.	<ul style="list-style-type: none"> <li>El archivo reproducido tiene una velocidad de bits baja. Esto no es un problema de funcionamiento.</li> </ul>	-

Síntoma	Causa / Solución	Página
No se puede iniciar sesión en Rhapsody. (Se visualiza "Incorrect Username or Password".)	<ul style="list-style-type: none"> <li>La información de inicio de sesión no es correcta. Compruebe que haya introducido correctamente el nombre de usuario de Rhapsody. Vuelva a introducir la "Password". (La contraseña no se muestra en pantalla.) <a href="http://www.rhapsody.com/marantz">www.rhapsody.com/marantz</a></li> </ul>	85
No se puede compilar la lista de reproducción.	<ul style="list-style-type: none"> <li>Esta unidad no responde a la compilación de la lista de reproducción. Al compilar la lista de reproducción en la aplicación de PC, queda registrada bajo "My Library". De este modo, sí es posible reproducir la lista de reproducción en la unidad.</li> </ul>	-
El canal de Rhapsody registrado en "My Channels" no se puede borrar.	<ul style="list-style-type: none"> <li>No se puede hacer desde esta unidad. Eliminar desde la aplicación de PC.</li> </ul>	-
No es posible eliminar pistas, listas de reproducción ni canales registrados en "My Library".	<ul style="list-style-type: none"> <li>No se puede hacer desde esta unidad. Eliminar desde la aplicación de PC.</li> </ul>	-
No es posible conectarse a Napster. (Se muestra "Incorrect Username or Password".)	<ul style="list-style-type: none"> <li>La información de inicio de sesión no es correcta. Compruebe que haya introducido correctamente el nombre de usuario. Vuelva a introducir la contraseña. (La contraseña no aparece en pantalla.) <a href="http://www.napster.com/choose/index_default.html">http://www.napster.com/choose/index_default.html</a></li> </ul>	85
No se puede iniciar sesión en Pandora. (Se visualiza "Email address" o "Password".)	<ul style="list-style-type: none"> <li>La información de inicio de sesión no es correcta. Compruebe si la información introducida en "Email address" para Pandora es correcta. Vuelva a introducir la "Password". (La contraseña no aparece en pantalla.) <a href="http://www.pandora.com/marantz">http://www.pandora.com/marantz</a></li> </ul>	42

**[[M-XPort]]**

Symptom	Cause/Solution	Página
El audio no se emite cuando un receptor inalámbrico (RX101) está conectado.	<ul style="list-style-type: none"> <li>Compruebe que el dispositivo Bluetooth y el receptor inalámbrico (RX101) estén correctamente emparejados.</li> </ul>	-

**[Mando a distancia]**

Síntoma	Causa / Solución	Página
No es posible manejar el equipo desde el mando a distancia.	<ul style="list-style-type: none"> <li>Las pilas están agotadas. Sustitúyalas por pilas nuevas.</li> <li>Utilice el mando a distancia a una distancia de 23 pies / 7 m desde la unidad y dentro de un ángulo de 30°.</li> <li>Retire los obstáculos existentes entre la unidad y el mando a distancia.</li> <li>Inserte las pilas en la dirección correcta, comprobando los signos ⊕ y ⊖ marks.</li> <li>El sensor de mando a distancia del equipo está expuesto a luz intensa (luz directa del sol, luz de lámparas fluorescentes del tipo inversor, etc.). Instale el equipo en un lugar donde el sensor de mando a distancia no quede expuesto a luz intensa.</li> </ul>	104 104 104 104 104

## Reinicialización del microprocesador

Realice este procedimiento si la visualización es anormal o si no es posible efectuar operaciones. Cuando se reinicializa el microprocesador, todos los ajustes se restablecen a sus valores predeterminados. En este dispositivo es posible guardar y reajustar detalles de varios ajustes. Si los detalles de los ajustes se guardan antes de recuperar los valores predeterminados, una vez recuperado los ajustes predeterminados, los detalles de los ajustes se pueden volver a establecer en los valores anteriores a los ajustes predeterminados.

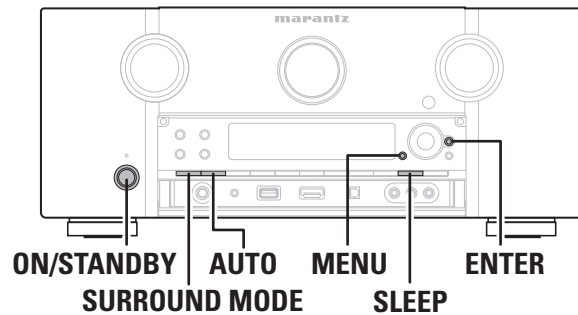

**1** Cuando el dispositivo está encendido, mantenga pulsados los botones **SLEEP** y **ENTER** durante más de 3 segundos.

Después de mostrarse "MEMORY SAVING" en la pantalla, aparece "COMPLETE" para informarle de que los ajustes se han guardado.

**2** Desconecte la alimentación pulsando **ON/STANDBY**.

**3** Pulse **ON/STANDBY** al mismo tiempo que pulsa **SURROUND MODE** y **AUTO**.

**4** Cuando la pantalla comience a parpadear a intervalos de aproximadamente 1 segundo, suelte los dos botones.

**5** Mantenga pulsados los botones **SLEEP** y **MENU** durante más de 3 segundos.

Después de mostrarse "MEMORY LOAD" en la pantalla, aparece "COMPLETE" para informarle de que se han recuperado los ajustes guardados en el paso 1.



- Para que todos los ajustes recuperen sus valores predeterminados, realice los pasos 2 a 4 sin realizar el paso 1.
- Si en el paso 4 la pantalla no parpadea en intervalos de 1 segundo, aproximadamente, vuelva a empezar desde el paso 2.



# Especificaciones

## Sección de audio

### Amplificador de potencia

<b>Salida nominal:</b>	Delantero: 125 W + 125 W (8 Ω, 20 Hz – 20 kHz con 0,08 % D.A.T.) Central: 125 W (8 Ω, 20 Hz – 20 kHz con 0,08 % D.A.T.) Surround: 125 W + 125 W (8 Ω, 20 Hz – 20 kHz con 0,08 % D.A.T.) Surround trasero / Altura frontal / Delanteros anchos: 125 W + 125 W (8 Ω, 20 Hz – 20 kHz con 0,08 % D.A.T.)
------------------------	---

<b>Potencia máxima de salida efectiva:</b>	Delantero: 195 W + 195 W (6 Ω, 1 kHz con 10 % D.A.T.) Central: 195 W (6 Ω, 1 kHz con 10 % D.A.T.) Surround: 195 W + 195 W (6 Ω, 1 kHz con 10 % D.A.T.) Surround trasero / Altura frontal / Delanteros anchos: 195 W + 195 W (6 Ω, 1 kHz con 10 % D.A.T.)
--	---

### Conectores de salida:

#### Analógico

<b>Sensibilidad de entrada / impedancia de entrada:</b>	200 mV/47 kΩ
<b>Frecuencia de respuesta:</b>	10 Hz – 100 kHz — +1, –3 dB (modo DIRECT)
<b>S/R:</b>	96 dB (IHF-A pesado, modo DIRECT)
<b>Distorsión:</b>	0,008 % (20 Hz – 20 kHz) (modo DIRECT)
<b>Salida nominal:</b>	1,2 V

#### Digital

<b>Salida D/A:</b>	Salida nominal — 2 V (reproducción a 0 dB) Distorsión armónica total — 0,008 % (1 kHz, a 0 dB) Relación S/R — 102 dB Margen dinámico — 100 dB Formato — Interfaz de audio digital
--------------------	---

### Entrada digital:

### Ecuador fonográfico (entrada PHONO — REC OUT)

<b>Sensibilidad de entrada:</b>	2,5 mV
<b>Variación RIAA:</b>	±1 dB (20 Hz a 20 kHz)
<b>S/R:</b>	74 dB (ponderado A, con entrada de 5 mV)
<b>Salida nominal:</b>	150 mV
<b>Factor de distorsión:</b>	0,03 % (1 kHz, 3 V)

## Sección de vídeo

### Conectores de vídeo estándar

<b>Nivel de entrada/salida e impedancia:</b>	1 Vp-p, 75 Ω
<b>Frecuencia de respuesta:</b>	5 Hz – 10 MHz — +1, –3 dB

### Conector de vídeo por componentes de color

<b>Nivel de entrada/salida e impedancia:</b>	Señal Y (luminosidad) — 1 Vp-p, 75 Ω Señal Pb / Cb — 0,7 Vp-p, 75 Ω Señal Pr / Cr — 0,7 Vp-p, 75 Ω
--	--

<b>Frecuencia de respuesta:</b>	5 Hz – 60 MHz — +0, –3 dB (cuando "Vídeo Convert" está configurado en "OFF")
---------------------------------	---

## Sección de sintonizador

### Frecuencias de recepción:

### Sensibilidad útil:

### S/R (IHF-A):

### Distorsión armónica total (a 1 kHz):

	[FM]	[AM]
(Nota: $\mu\text{V}$ a 75 Ω, 0 dBf = $1 \times 10^{-15}$ W)		
Frecuencias de recepción:	87,5 MHz – 107,9 MHz	530 kHz – 1710 kHz
Sensibilidad útil:	1,5 $\mu\text{V}$ (14,8 dBf)	18 $\mu\text{V}$
S/R (IHF-A):	MONO 78 dB STEREO 68 dB HD 85 dB	85 dB
Distorsión armónica total (a 1 kHz):	MONO 0,3 % STEREO 0,7 % HD 0,02 %	0,02 %

## General

### Alimentación eléctrica:

### Consumo de energía:

### Dimensiones externas máximas:

### Peso:

## Mando a distancia (RC011SR)

### Baterías:

CA 120 V, 60 Hz
700 W
0,2 W (modo de espera)
4,0 W (CEC modo de espera)
440 (A) x 187 (A) x 406 (P) mm
13,0 kg

Tipo R03/AAA (dos baterías)

Con el propósito de introducir mejoras, las especificaciones y el diseño del equipo están sujetos a cambios sin previo aviso.

## Índice alfabético

### Numéricos

2.1-canales	53
3D	15
5.1-canales	51, 52
6.1-canales	50, 52
7.1-canales	5, 50, 51

### A

A2DP	23, 111
Accesorios	2
Add New Feature	88
Adjust CH	78
Adobe RGB color / Adobe YCC601 color	111
A-DSX Soundstage	77
Ajuste del subwoofer	8
Ajuste del volumen principal	27
Altavoz	
Conexión	5, 51
Configuración	7, 54
Instalación	5, 50
Altavoz ancho delantero	50, 51
Altavoz de altura frontal	50, 51
Altavoz surround trasero	5, 50, 51, 52
Amp Assign	80
Antena AM de cuadro	22
Antena interior de FM	22
Antenna Aiming	70
Apagado (standby)	12
ARC	15
Aspect	72
Audio Adjust	75
Audio Delay	78
Audio Setup	83
Audio/Video Adjust	74
Audyssey Auto Setup	7, 54
Audyssey DSX	77
Audyssey Dynamic EQ	76, 111
Audyssey Dynamic Surround Expansion™ (A-DSX)	111
Audyssey Dynamic Volume	77, 111
Audyssey MultEQ XT	76, 101, 111
Audyssey Settings	76
Auriculares	100
Auto Lip Sync	82, 111
Auto Preset	69
Auto Setup	7, 54

### B

Base Curve Copy	78
Bass	75, 85
Bass Setting	81
Bluetooth	23, 111
Brightness	79

### C

Cable	
Cable de audio	6, 17, 18, 19, 20, 21, 24
Cable de vídeo	17, 18, 19
Cable de vídeo por componentes	17, 18, 19
Cable digital coaxial	18
Cable Ethernet	25
Cable HDMI	6, 16
Cable óptico	17, 19, 20, 21
Cable para altavoz	6
Cable de audio	6, 17, 18, 19, 20, 21, 24
Cable de vídeo	17, 18, 19
Cable de vídeo por componentes	17, 18, 19
Cable digital coaxial	18
Cable Ethernet	25
Cable HDMI	6, 16
Cable óptico	17, 19, 20, 21
Cable para altavoz	6
Caracteres	67
Channel	85
Channel Level	58, 81
Chroma Level	79
C.Image	75
Circuito de protección	111
Códigos preset	93
Condensación	3
Conexión	
Altavoz	5, 51
Amplificador de potencia externo	24
Antena	22
Cable de alimentación	6
Cámara de vídeo digital	16, 19
Conectores DC OUT (TRIGGER OUT)	56
Conectores REMOTE CONTROL	55
Conector RS-232C	56
Consola de juego	16
Descodificador	16, 18
Dispositivo de memoria USB	20
Grabadora de CD	21
Grabadora de cintas de vídeo	16, 19
HDMI	15
HD Radio	22
iPod (USB)	20
Receptor inalámbrico (RX101)	23
Red doméstica (LAN)	25

Reproductor de CD	20
Reproductor de discos Blu-ray	6, 16, 17
Reproductor de DVD	16, 18
Sintonizador de TV por satélite	18
SIRIUS	22
Terminal 7.1CH INPUT	24
Tocadiscos	21
TV	6, 16, 17
TV por cable	18
Configuración del mando a distancia	91
Configuración de los altavoces delanteros que se van a utilizar	27
Contrast	79
Control HDMI	57
Control Web	60
Conversión de vídeo	14
Crossover Frequency	82
C.Width	75

### D

D.Comp	75
Decode Mode	73
Deep Color	15, 111
Dimension	75
Display	88
Distance	81
DLNA	111
DNR	79
Dolby	
Dolby Digital	47, 111
Dolby Digital EX	47, 111
Dolby Digital Plus	47, 112
Dolby Headphone	48, 112
Dolby Pro Logic II	112
Dolby Pro Logic IIx	112
Dolby Pro Logic IIz	50, 112
Dolby TrueHD	47, 112
Dolby Virtual speaker	48, 112
Dos amplificadores	53
Downmix	112
DRC	75
DTS	47, 112
DTS 96/24	47, 112
DTS-ES Discrete 6.1	47, 112
DTS-ES Matrix 6.1	47, 112
DTS-HD	47, 112
DTS-HD High Resolution Audio	112
DTS-HD Master Audio	112
DTS Digital Surround	112
DTS Express	112
DTS NEO:6™ Surround	46, 112
DTS Neural Surround	47, 112

Dynamic EQ	76
Dynamic Volume	77

### E

Encendido	7
Encendido/apagado de la iluminación	91
Enhancer	79
EQ Customize	83
Estructura de los menús	65

### F

F.Height	80
Firmware Update	88
FLAC	112
Flickr	36, 39
Frecuencia de muestreo	112
Frontal A/B (Conexión)	51, 53
Función de bloqueo del panel	62
Función de desvanecedor	95
Función de memorización	58
F.Wide	81

### G

GUI	86
-----	----

### H

HDCP	15, 113
HDMI	15, 113
HDMI 1.4a	15
HDMI Audio Out	82
HDMI Control	82
HDMI Setup	82
Height Gain	75
HPF	85
HT-EQ	75
Hue	79

### I

Impedancia de altavoces	5, 113
Information	90
Audio Input Signal	90
HDMI Information	90
Preset Channel	90
Status	90
Input Assign	70
Input Mode	73
Input Setup	68
Interrupción temporal de la salida de sonido	27
Interval	74
Introducción de caracteres	67
i/p Scaler	72

**L**

Level Lch ..... 85  
 Level Rch ..... 85  
 LFE ..... 75, 113

**M**

Maintenance Mode ..... 88  
 MAIN ZONE ..... 113  
 Manual EQ ..... 78  
 Manual Setup ..... 79  
 Marca registrada ..... 105  
 M-DAX ..... 78  
 Mensajes de error (Auto Setup) ..... 11  
 Modo de audición ..... 46  
 Modo directo ..... 28  
 Modo remoto ..... 28  
 Modo surround ..... 46, 106  
 Monitor Out ..... 82  
 MP3 ..... 113  
 MPEG ..... 113  
 MPEG-4 AAC ..... 113  
 MultEQ XT ..... 76  
 Mute Level ..... 86  
 M-XPport ..... 23

**N**

Napster ..... 36, 40  
 Network Setup ..... 83  
     Network Connecting ..... 83  
     Network Information ..... 85  
     Other ..... 84

**O**

Option Setup ..... 86  
     Display ..... 88  
     GUI ..... 86  
     Setup Lock ..... 88  
     Source Delete ..... 86  
     Trigger Out ..... 87  
     Volume Control ..... 86  
     Zone Rename ..... 87

**P**

Pairing ..... 112  
 Pandora ..... 36, 42  
 Panel delantero ..... 100  
 Panel trasero ..... 102  
 Panorama ..... 75  
 Pantalla de visualización de volumen principal ..... 87  
 Parameter Check ..... 11  
 Parental Lock ..... 69

Picture Adjust ..... 79  
 Playback Mode (USB) ..... 73  
 Posición de audición ..... 8  
 Power Off Control ..... 83  
 Power On Level ..... 86  
 Preset Name ..... 70  
 Preset Skip ..... 69  
 Presintonización de emisoras de radio ..... 34  
 Progresivo ..... 113  
 Progressive Mode ..... 72

**R**

Random ..... 73  
 Rango dinámico ..... 113  
 Recepción de HD Radio ..... 22, 33  
 Reference Level Offset ..... 76  
 Reinicialización del microprocesador ..... 117  
 Rename ..... 73  
 Repeat ..... 73  
 Reproducción  
     Audio de la red ..... 35  
     Directa ..... 48  
     Dispositivo de memoria USB ..... 29  
     Estéreo ..... 48  
     Flickr ..... 39  
     iPod (USB) ..... 28  
     MP3 ..... 29, 35  
     MPEG-4 AAC ..... 35  
     Multicanal ..... 46  
     Napster ..... 40  
     Pandora ..... 42  
     Radio por Internet ..... 36  
     Recepción de HD Radio ..... 33  
     Reproductor de CD ..... 27  
     Reproductor de discos Blu-ray ..... 27  
     Reproductor de DVD ..... 27  
     Rhapsody ..... 44  
     Servidor de medios ..... 38  
     SIRIUS ..... 31  
     WMA ..... 29, 35  
     ZONE2 ..... 64  
     ZONE3 ..... 64  
 Resolución de problemas ..... 114  
 Resolution ..... 72  
 RGB Range ..... 82  
 Rhapsody ..... 36, 44

**S**

S.Back ..... 80  
 Screensaver ..... 86  
 Selección de la fuente de entrada ..... 26  
 Señal de entrada ..... 47, 108

Setup Lock ..... 88  
 SIRIUS ..... 22, 31  
 Slide Show ..... 74  
 Source Delete ..... 86  
 Source Level ..... 73  
 Speaker Config. .... 80  
 Speaker Setup ..... 80  
 Stage Height ..... 77  
 Stage Width ..... 77  
 Standby Source ..... 83  
 Still Picture ..... 74  
 Surround Parameter ..... 75  
 sYCC601 color ..... 113

**T**

Temporizador de Sleep ..... 58  
 Terminal móvil inalámbrico compatible con LAN59  
 Tone ..... 75  
 Tone Control ..... 75  
 Treble ..... 75, 85  
 Trigger Out ..... 87

**U**

Unidad de remote control ..... 92, 103  
     Cómo manejar los componentes ..... 94  
     Inserción de las baterías ..... 104  
     Operación del equipo de AV ..... 92  
     Registro de códigos preset ..... 93

**V**

Video ..... 71  
 Video Convert ..... 72  
 Video Mode ..... 72  
 Video Select ..... 71  
 Volume Control ..... 86  
 Volume Level ..... 85  
 Volume Limit ..... 85, 86  
 vTuner ..... 113

**W**

WAV ..... 113  
 Windows Media DRM ..... 113  
 Windows Media Player Ver.11 ..... 113  
 WMA ..... 113

**X**

x.v.Color ..... 15, 113

**Z**

ZONE2 ..... 63, 101, 113  
 ZONE3 ..... 63, 101, 113  
 Zone Rename ..... 87  
 Zone Setup ..... 85

## Device select : BD

### Blu-ray Disc Player

<b>D</b>	Denon	5034, 5035, 5036
<b>H</b>	Hitachi	5031, 5032, 5033
<b>I</b>	Integra	5013
<b>J</b>	JWC	5014, 5015, 5017, 5018, 5019, 5020
<b>L</b>	LG	5010, 5011
<b>M</b>	Marantz	5000, 5026, 5027
	Mitsubishi	5024, 5025
<b>O</b>	Onkyo	5013
<b>P</b>	Panasonic	5001, 5002, 5003
	Philips	5004
	Pioneer	5005
<b>R</b>	RCA	5012
<b>S</b>	Samsung	5005
	Sharp	5028, 5029, 5030
	Sony	5007, 5008, 5009, 5016
<b>T</b>	Toshiba	5012
<b>Y</b>	Yamaha	5021, 5022, 5023

## Device select : DVD

### DVD Player

<b>A</b>	Aiwa	2036, 2037
	Apex	2012, 2017, 2018, 2019, 2021, 2034
<b>B</b>	BOSE	2038, 2039, 2063
<b>D</b>	Denon	2047, 2048
<b>F</b>	Funai	2049
<b>G</b>	GE	2009, 2020, 2029, 2033
<b>H</b>	Harman Kardon	2061
	Hitachi	2008, 2012, 2031
<b>J</b>	JVC	2006, 2010, 2040, 2041, 2042, 2043
<b>K</b>	Kenwood	2053, 2054
	Koss	2058
<b>M</b>	Magnavox	2007, 2011, 2023, 2025
	Marantz	2025, 2065
	Marantz (Blu-ray)	2064
	Mitsubishi	2011, 0215
<b>O</b>	Onkyo	2062
	Oritron	2009, 2030
<b>P</b>	Panasonic	2003, 2015, 2016, 2055
	Philips	2007, 2011, 2058
	Pioneer	2002, 2014, 2056
	Proscan	2009, 2020, 2032
<b>R</b>	RCA	2005, 2009, 2020, 2035, 2057
<b>S</b>	Sampo	2041

	Samsung	2008, 2012, 2022, 2024, 2027
	Sanyo	2050, 2052
	Sharp	2044, 2045
	Sherwood	2051
	Sony	2001, 2013, 2059
<b>T</b>	Toshiba	2004, 2008, 2026, 2028
<b>Y</b>	Yamaha	2046, 2060
<b>Z</b>	Zenith	2010

## Device select : SAT

### Satellite Receiver

<b>A</b>	Alphastar	4027
	Amstrad	4046, 4047, 4050
	Atsky	4048
<b>B</b>	B Sky B	4021, 4045, 4046
<b>C</b>	Chaparral	4039
<b>D</b>	DIRECTV	4001, 4016, 4044
	DISH Network	4030
	Drake	4026
<b>E</b>	EchoStar	4007, 4017, 4018, 4019, 4020, 4062, 4063, 4064
	Eurosky	4047, 4056
	Express Vu	4017
<b>F</b>	Foxtel	4051
	Freesat	4056
	Fujitsu	4025
<b>G</b>	GE	4002, 4008, 4009
	General Instruments	4036, 4037
	Gradiente	4044, 4057
<b>H</b>	Hitachi	4001, 4015
	Hughes	4001, 4016
	Humax	4049, 4050, 4051, 4052, 4053
<b>J</b>	Janeil	4025
	JVC	4017
<b>M</b>	Mitsubishi	4001
<b>N</b>	Nokia	4058, 4059, 4060, 4061
<b>O</b>	Optima	4048
<b>P</b>	Panasonic	4004, 4010
	Philips	4031, 4035, 4044, 4057
	Proscan	4002, 4008, 4009, 4011
<b>R</b>	Radio Shack	4036, 4037
	RCA	4002, 4008, 4009, 4029
	Realistic	4040
	Rural Cable	4036
<b>S</b>	Samsung	4022, 4027, 4042, 4043, 4050, 4054, 4055
	Schneider	4041, 4043
	SKY	4044, 4045, 4057
	Skyplus	4048

	Skysat	4041, 4047, 4056
	Sony	4003, 4012, 4014, 4065, 4066, 4067
	Star Choice	4032
	Star Trak	4024
	STS	4038
	SuperDish	4028
<b>T</b>	Teac	4049
	Thomson	4046, 4056
	Toshiba	4001, 4034
<b>U</b>	Uniden	4005, 4006, 4013
	Universon	4056
<b>V</b>	Video Pall	4025
<b>Z</b>	Zenith	4023, 4025, 4033

## Device select : TV

### Television

<b>A</b>	Acer	1141
	Admiral	1002, 1009, 1089
	Aiko	1059
	Aiwa	1117, 1118
	Akai	1001
	Amtron	1023
	Anam	1113
	Anam National	1023, 1069, 1092
	AOC	1003, 1024, 1049, 1127
	Audiovox	1023
<b>B</b>	Bell & Howell	1009, 1025
	Benq	1104, 1142
	Broksonic	1003, 1097, 1098, 1113
<b>C</b>	Celebrity	1001
	Citizen	1003, 1013, 1023, 1026, 1059, 1063
	ColorTyme	1003, 1043
	Contec	1113
	Contec/Cony	1023, 1045, 1047
	Craig	1020, 1022, 1023, 1113
	Crown	1023, 1067
	Curtis Mathes	1003, 1013, 1025, 1026, 1062, 1103, 1110
<b>D</b>	Daewoo	1003, 1013, 1024, 1035, 1036, 1059, 1084, 1101
	Daytron	1003, 1013, 1016
	Dimensia	1103, 1110
	Dumont	1003, 1010, 1153
<b>E</b>	Electroband	1001
	Electrohome	1001, 1003, 1069, 1133
	Emerson	1003, 1013, 1015, 1020, 1021, 1022, 1023, 1025, 1038, 1044, 1045, 1048, 1055, 1061, 1094, 1096, 1099, 1101, 1113
	Envision	1003

<b>F</b>	Fisher	1025, 1051, 1091, 1160
	Fujitsu	1038, 1124, 1125, 1155
	Funai	1023, 1038, 1113
<b>G</b>	Gateway	1150
	GE	1003, 1018, 1022, 1046, 1054, 1069, 1085, 1103, 1110, 1113, 1133, 1136, 1153
	Goldstar	1003, 1013, 1024, 1030, 1045, 1080, 1100, 1112, 1154
<b>H</b>	Hallmark	1003
	Hisense	1116
	Hitachi	1003, 1012, 1031, 1032, 1037, 1041, 1045, 1047, 1065, 1068, 1082, 1088, 1094, 1139, 1140, 1145, 1159
<b>I</b>	Infinity	1067
<b>J</b>	Janeil	1134
	JBL	1067
	JC Penney	1003, 1013, 1018, 1019, 1024, 1026, 1046, 1047, 1054, 1063, 1083, 1085, 1100, 1103, 1110, 1112, 1133, 1154
	Jensen	1003
	JVC	1028, 1029, 1045, 1047, 1050, 1060, 1065
<b>K</b>	Kawasho	1001, 1003
	Kenwood	1003
	Kloss Novabeam	1023, 1056, 1057, 1134
	KTV	1013, 1023, 1033, 1034, 1073, 1099, 1113
<b>L</b>	LG	1024, 1030
<b>M</b>	M.Wards	1002, 1009, 1038
	Magnavox	1003, 1052, 1053, 1056, 1057, 1063, 1067, 1081, 1106
	Marantz	1003, 1031, 1067, 1122
	Mitsubishi	1003, 1024, 1051, 1115, 1122, 1133
	Motorola	1014, 1069
<b>N</b>	NEC	1003, 1012, 1024, 1043, 1069
	NET-TV	1137, 1150
<b>O</b>	Orion	1020, 1096
<b>P</b>	Panasonic	1017, 1067, 1069, 1095, 1111
	Philips	1003, 1011, 1045, 1052, 1054, 1056, 1057, 1058, 1063, 1067, 1069, 1106
	Pioneer	1003, 1018, 1037, 1070, 1071, 1094, 1145, 1147, 1149
	Plasmsync	1135
	Portland	1003, 1013, 1024, 1059
	Price Club	1026
	Prism	1018
	Proscan	1004, 1005, 1006, 1007, 1008, 1085, 1103, 1110
	Proton	1003, 1045

<b>Q</b>	Quasar	1010, 1069, 1073, 1111, 1153
<b>R</b>	Radio Shack	1003, 1013, 1015, 1023, 1024, 1025, 1045, 1100, 1103, 1110, 1113
	RCA	1003, 1004, 1005, 1006, 1007, 1008, 1014, 1024, 1049, 1069, 1075, 1079, 1085, 1087, 1088, 1093, 1094, 1101, 1103, 1110, 1113, 1153
	Realistic	1013, 1015, 1023, 1025, 1045, 1100, 1103, 1110
	Runco	1010, 1153
<b>S</b>	Sampo	1150
	Samsung	1003, 1013, 1024, 1026, 1040, 1045, 1062, 1078, 1083, 1090, 1100, 1105, 1114, 1120, 1121, 1146, 1148, 1157
	Sansui	1119
	Sanyo	1003, 1025, 1051, 1072, 1077, 1091, 1156, 1157, 1158
	Sharp	1003, 1013, 1014, 1015, 1045, 1055, 1064, 1066, 1076, 1089, 1123
	Signature	1009
	Sony	1001, 1102, 1108
	Soundesign	1003, 1023, 1038, 1063, 1113
	Starlite	1023
	Supre-Macy	1134
	Sylvania	1003, 1039, 1042, 1052, 1053, 1056, 1057, 1063, 1067, 1089, 1113
	Symphonic	1023, 1039, 1044
<b>T</b>	Tandy	1014
	Tatung	1069
	Technics	1018
	Techwood	1003, 1018
	Teknika	1003, 1009, 1013, 1023, 1024, 1026, 1038, 1045, 1047, 1059, 1063, 1111, 1113
	Telecaption	1074
	Toshiba	1003, 1019, 1025, 1026, 1042, 1074, 1098, 1107, 1111, 1135, 1136
	Totevision	1013
<b>U</b>	Universal	1046, 1054
<b>V</b>	Video Concepts	1113
	Viewsonic	1006, 1022, 1109, 1128, 1129, 1130, 1131, 1138, 1143, 1145, 1150
	Wards	1003, 1009, 1015, 1024, 1038, 1044, 1046, 1052, 1054, 1056, 1057, 1067, 1086, 1103, 1110
	White Westinghouse	1001, 1101
<b>Y</b>	Yamaha	1003, 1024
<b>Z</b>	Zenith	1003, 1009, 1010, 1132, 1144, 1153

## Device select : CD

### CD Player

<b>A</b>	AIWA	3001, 3002, 3003
	AKAI	3004, 3005, 3006
	AUDIO	3007
	AUDIO LABS	3008
<b>C</b>	CALIFORNIA	3008
	CARVER	3010, 3011, 3009
	CASIO	3012, 3020
	CURTIS	3020, 3012
<b>D</b>	DENON	3013
<b>E</b>	EMERSON	3014
<b>F</b>	FISHER	3011, 3015, 3016, 3017, 3018
<b>G</b>	GE	3019
	GENEXXA	3014, 3021, 3020
<b>H</b>	HARMON	3022, 3023, 3051
	HITACHI	3020
<b>I</b>	INKEL	3024
<b>J</b>	JC PENNEY	3012, 3020, 3025
	JVC	3026, 3027
<b>K</b>	KARDON	3022, 3051, 3023
	KRELL	3010
<b>L</b>	LUXMAN	3035, 3036, 3037, 3038
	LX I	3012, 3020, 3014
<b>M</b>	MAGNAVOX	3010, 3039, 3040
	MARANTZ	3010, 3041, 3042, 3043
	MATHES	3012, 3020
	MCS	3012, 3020
	MGA	3023
	MISSION	3010
	MITSUBISHI	3023, 3044
<b>N</b>	NAD	3034, 3045
	NAKAMICHI	3046, 3047, 3048
	NEC MCS	3025
	NIKKO	3007, 3016
<b>O</b>	ONKYO	3049, 3050, 3051, 3052, 3055, 3102, 3103
	OPTIMUS	3011, 3014, 3020, 3028, 3053, 3054, 3056, 3057, 3058, 3059
<b>P</b>	PANASONIC	3008, 3060, 3061
	PHILIPS	3009, 3010, 3040
	PIONEER	3020, 3021, 3062, 3063, 3064
<b>Q</b>	QUASAR	3008
<b>R</b>	RCA	3011, 3014, 3065, 3066, 3067, 3068, 3069
	REALISTIC	3011, 3014, 3020, 3042, 3054, 3057
	ROTEL	3010
	RS ORIGINAL	3070
<b>S</b>	SAE	3010, 3083

SAMSUNG	3071	
SANSUI	3014, 3068, 3072, 3073	
SANYO	3011, 3018, 3074, 3075, 3076	
SCOTT	3014	
SEARS	3012, 3014, 3020, 3028, 3042	
SHARP	3028, 3042, 3077	
SHERWOOD	3042, 3056, 3070, 3078, 3024	
SHURE	3025	
SONY	3039, 3079, 3080, 3081, 3082, 3097, 3098, 3099, 3100, 3101	
SYLVANIA	3010	
SYMPHONIC	3083	
<b>T</b>	TEAC	3016, 3042, 3057, 3083, 3084, 3085, 3086
	TECHNICA	3007, 3008, 3061, 3087, 3088
	THETA DIGITAL	3040
	TOSHIBA	3045
<b>V</b>	VICTOR	3026
<b>Y</b>	YAMAHA	3007, 3089, 3090, 3091, 3092
<b>Z</b>	ZENITH	3016, 3093, 3094, 3095, 3096

**Dimensions / Dimensions / Dimensions**

Unit : mm (in)

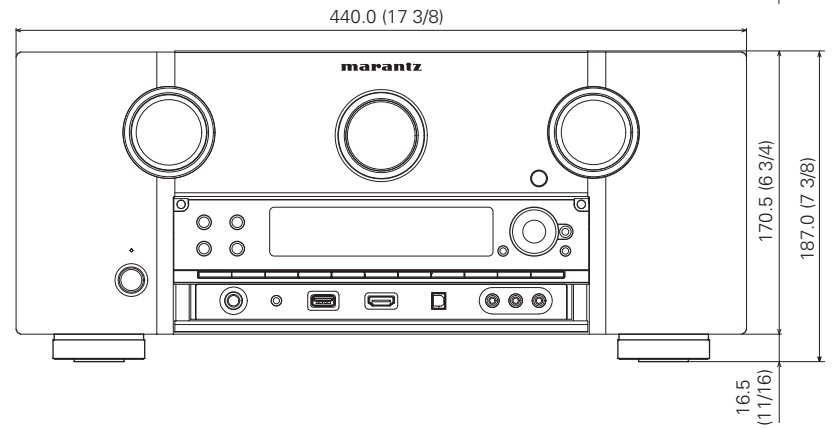
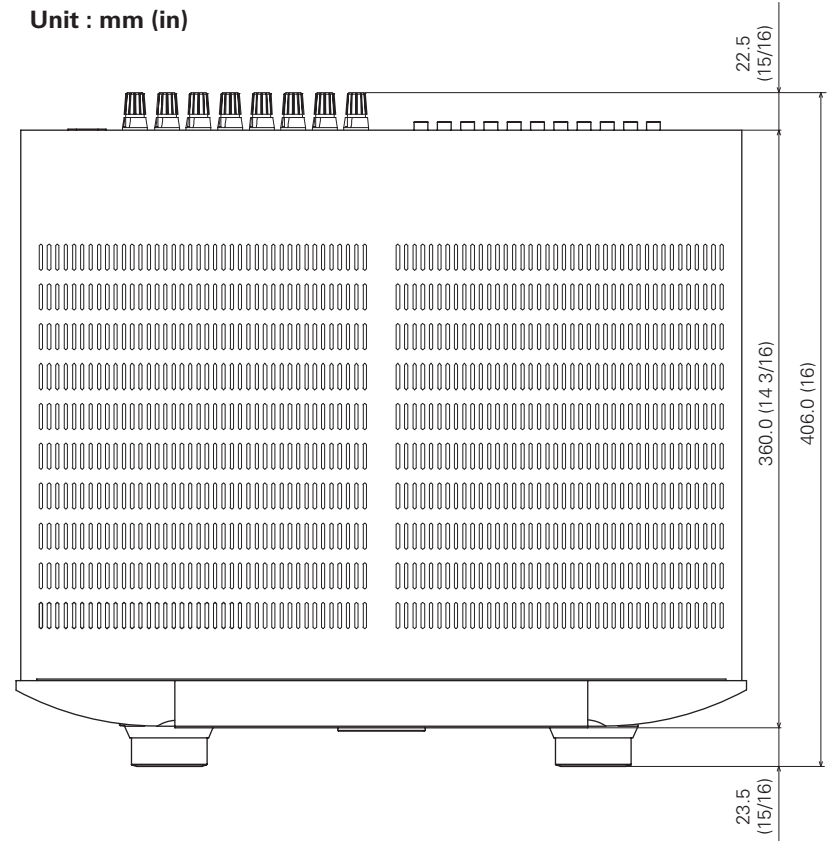



**[www.marantz.com](http://www.marantz.com)**

You can find your nearest authorized distributor or dealer on our website.

**marantz**<sup>®</sup> is a registered trademark.