

marantz

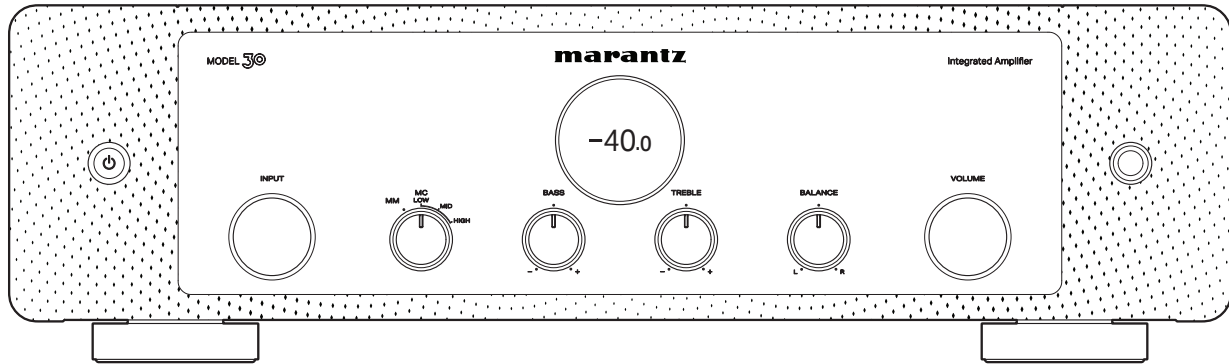

MODEL 30 | Integrated Amplifier

かんたんスタートガイド

ようこそ

本製品をお買い上げいただき、ありがとうございます。
本書では、本機を設定するための手順を説明します。

設定をはじめる前に

内容品を確認する

かんたんスタート
ガイド(本書)

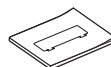

本機

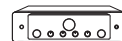

取扱説明書



電源コード
【本機専用】



安全にお使い
いただくために



リモコン
(RC002PMND)

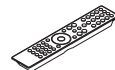

保証書



単4形乾電池
(2本)



設定に必要なもの



CDプレーヤー



スピーカー
システム



スピーカー
ケーブル



本書に使用しているイラストは、取り扱い方法を説明するためのもので
実物と異なる場合があります。

設定の手順

設定は次の5つの手順でおこないます。

- ① リモコンに乾電池を入れる
- ② 本機とスピーカーを接続する
- ③ 本機とCDプレーヤーを接続する
- ④ 電源コードを接続する
- ⑤ CDを再生する

① リモコンに乾電池を入れる

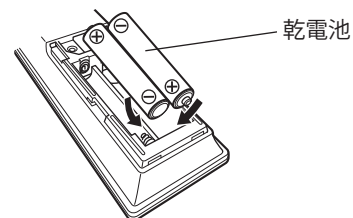
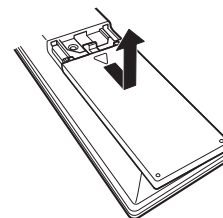

2 本機とスピーカーを接続する

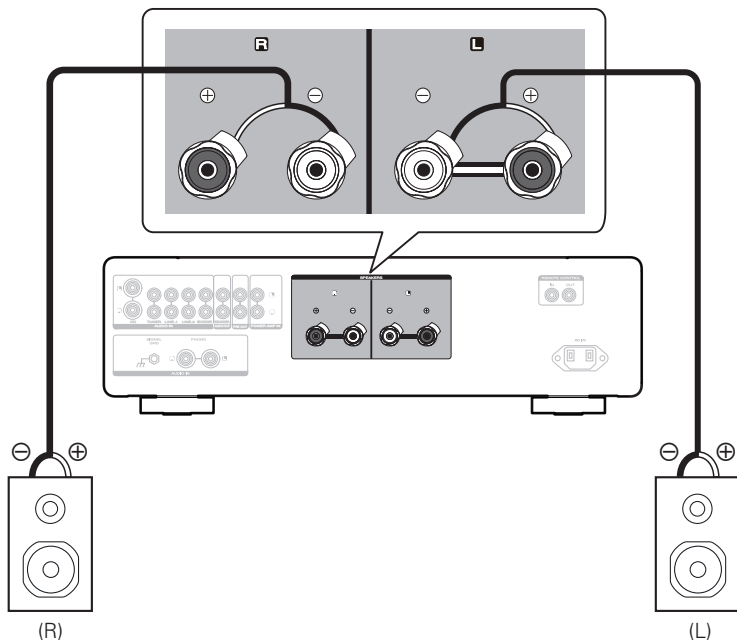

スピーカーケーブルを接続する

- ① スピーカーケーブル先端の被覆を10mm程度はがし、芯線をしっかりよじるか、端末処理をおこなう。
- ② スピーカー端子を左に回してゆるめる。
- ③ スピーカーケーブルの芯線をスピーカー端子の根元に差し込む。
- ④ スピーカー端子を右に回して締める。



3 本機とCDプレーヤーを接続する

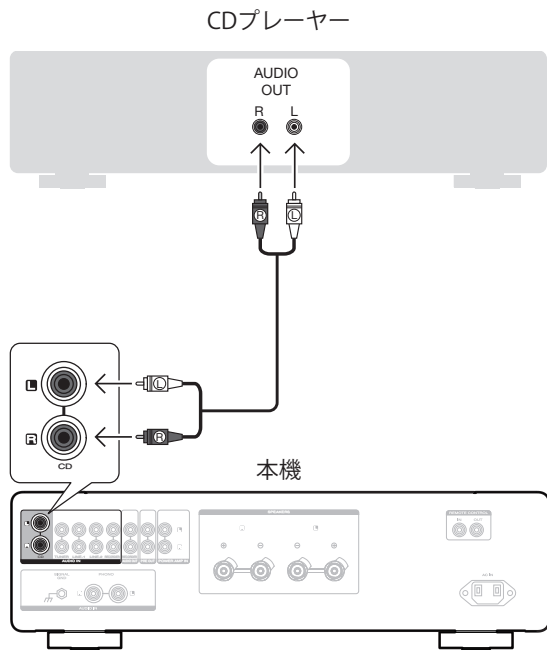

4 電源コードを接続する

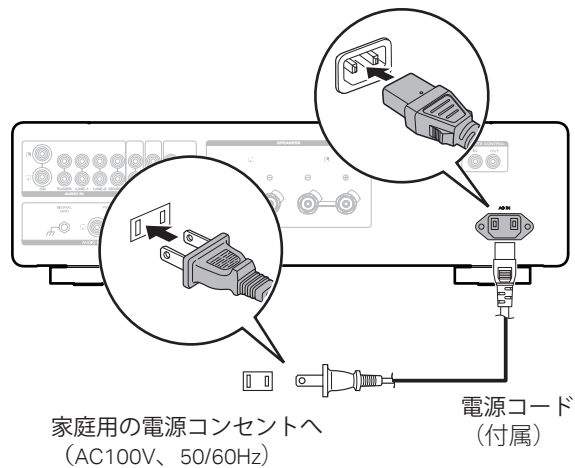

取扱説明書について

より詳しい設定や操作の説明は、オンラインマニュアルをご覧ください。

タブレットまたはパソコンから、Web ブラウザを立ち上げて、次の URL を入力してください。

manuals.marantz.com/Model30/JP/JA/



オンラインマニュアル

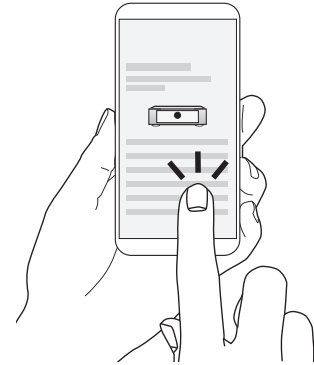

5 CDを再生する

1 電源ボタンを押して、本機の電源を入れる。



2 入力ソースを“CD”に切り替える。



3 CDプレーヤーを再生する。



4 音量を調節する。





当社製品のご相談と修理についてのお問い合わせは、お買い上げ店または下記窓口にご連絡ください。

お客様相談センター

 0570 (666) 112 または
050 (3388) 6801

FAX : 044 (330) 1367

- 受付時間 10 : 00 ~ 18 : 00
(当社休日および祝日を除く、月~金曜日)
- お問い合わせをいただく前に、ホームページのFAQをご確認ください。
<http://marantz.jp/jp/html/faq.html>
- メールでお問い合わせをいただくこともできます。
<http://marantz.jp/jp/html/contact.html>

* 電話番号・ファックス番号・URL は変更になる場合があります。

修理相談窓口

 0570 (666) 811

- 受付時間 9 : 30 ~ 12 : 00、13 : 00 ~ 17 : 30
(当社休日および祝日を除く、月~金曜日)
 - 上記番号がご利用いただけない場合  0466 (86) 9520
 - 故障・修理・その他のサービス関連情報については、次の当社ホームページでも確認いただけます。
<http://marantz.jp/jp/html/service.html>
 - 代表修理窓口
首都圏サービスセンター
〒 252-0816 神奈川県藤沢市遠藤 2010-16
FAX : 0466 (86) 9522
- * ディーアンドエムホールディングス本社では製品の修理を受け付けておりません。お持ち込みいただいても受け取ることができませんのでご了承ください。

marantz

株式会社 ディーアンドエムホールディングス
〒 210-8569
神奈川県川崎市川崎区日進町 2 番地 1 D&M ビル