

# marantz®

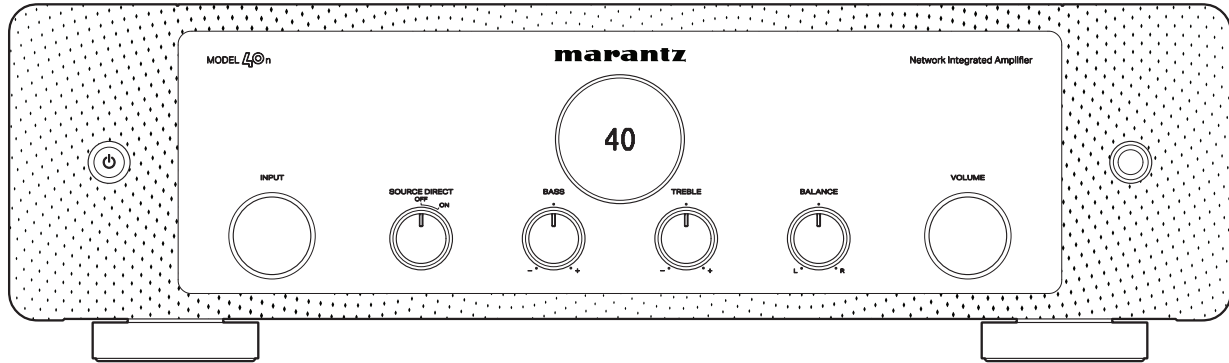

MODEL 40n | Network Integrated Amplifier

かんたんスタートガイド

# 設定をはじめる前に

## 内容品を確認する

かんたんスタート  
ガイド(本書)

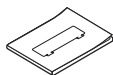

本機

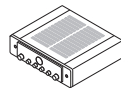

取扱説明書

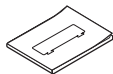

電源コード  
【本機専用】



安全にお使い  
いただくために



リモコン  
(RC005PM)

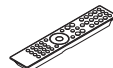

電波に関する  
ご注意

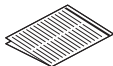

単4形乾電池  
(2本)



保証書



Bluetooth®/無線LAN用  
外部アンテナ (2本)



## 設定に必要なもの

スピーカー



スピーカーケーブル



モバイル機器



無線ルーターおよび  
インターネット接続

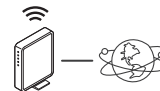

## オプション

HDMI®ケーブル



LANケーブル

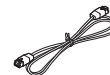

# 設定の手順

## 1 Bluetooth/無線LAN用外部アンテナを接続する

- 1 Bluetooth/無線LAN用外部アンテナをリアパネルのアンテナ端子と水平に合わせる。
- 2 アンテナを右に回してしっかり締める。  
アンテナを締めすぎないようにご注意ください。
- 3 最も受信状態が良い向きにアンテナを回転させる。

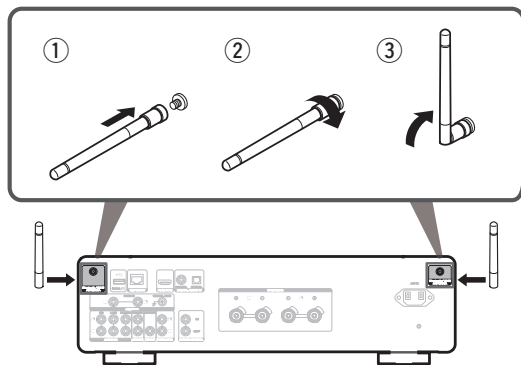

### オプション

本機を有線LANでホームネットワークに接続する場合は、市販のLANケーブルを使用して、本機とルーターを接続してください。無線LANで接続する場合は、LANケーブルを外してください。

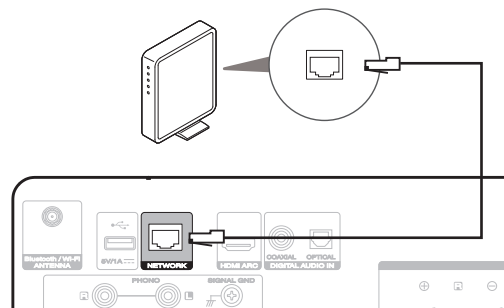

### ご注意

アンテナは、Bluetoothまたは無線LAN機能のいずれかを使う場合に接続してください。

## 2 スピーカーを接続する

スピーカーケーブルで本機とスピーカーを接続します。

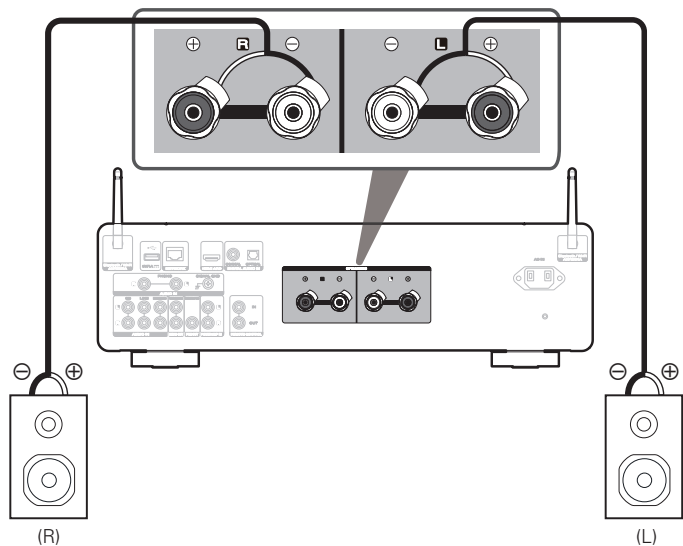

## 3 テレビを接続する（オプション）

- 1 お使いのテレビの“ARC”と表示されたHDMI 端子にHDMI ケーブルの一方の端子を接続する。
- 2 HDMI ケーブルのもう一方の端子を本機のHDMI端子に接続する。

### ご注意

- テレビとの接続では、テレビの音声やテレビに接続されたHDMI機器などの音声を本機に入力します。本機は映像出力をおこないません。
- テレビの設定で、出力する音声フォーマットが2ch PCMに設定されているか確認してください。Dolby DigitalやDTS音声フォーマットには対応していません。

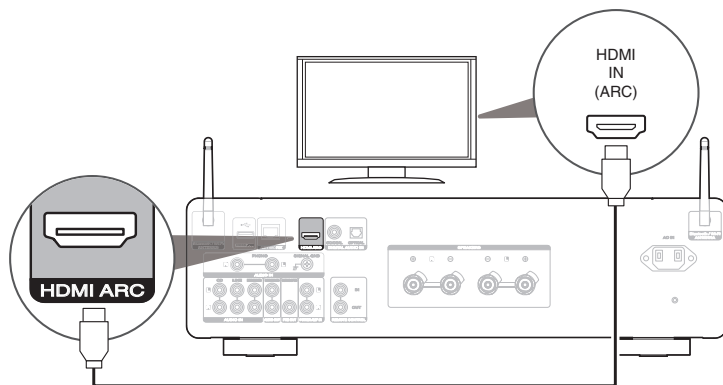

## 4 電源コードを接続する

電源コードで本機を壁のコンセントに接続します。

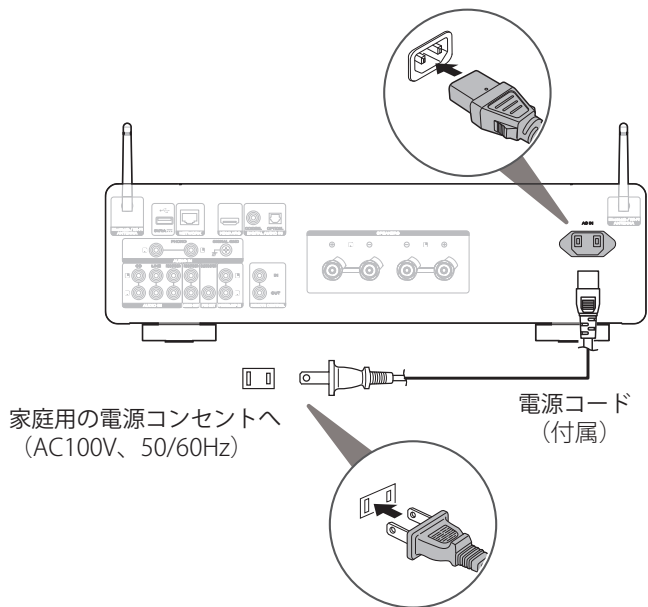

## 5 リモコンに乾電池を入れる

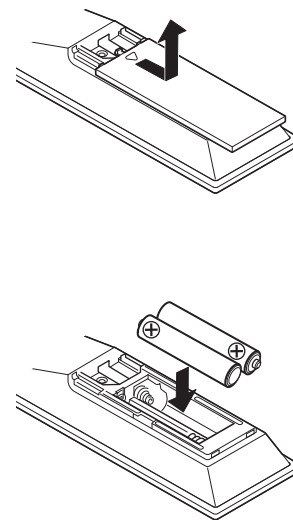

## 6 本機の電源を入れる

電源ボタン（オン/スタンバイ）を押して、本機の電源を入れてください。

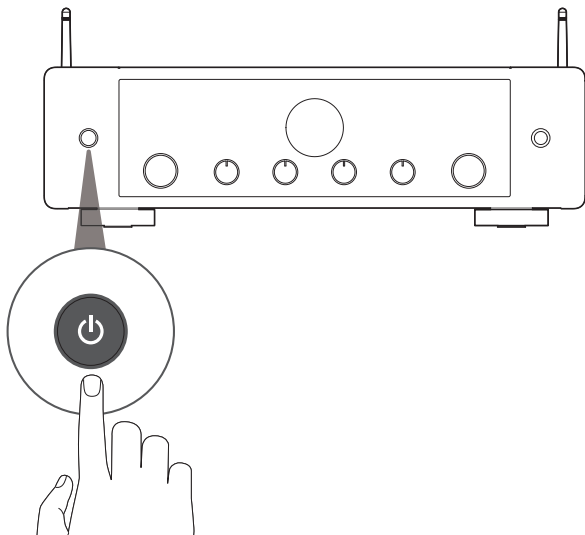

## 7 HEOSアプリで本機のセットアップをおこなう

- 1 Appストア、Google PlayストアまたはAmazonアプリストアで“HEOS”を検索し、iOS用またはAndroid用のHEOSアプリをダウンロードする。



- 2 HEOSアプリを起動し、画面の指示に従って操作する。

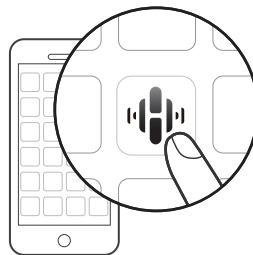

## 8 デバイスを追加する

すでにHEOSアプリをお持ちで、少なくとも1台のHEOS機能搭載機器をセットアップされている場合は、次の手順で本機を無線LANネットワークに追加してください。

- 1 “ミュージック”メニュー画面左上の設定アイコン  をタップする。  
“設定”メニューが表示されます。



- 2 HEOSアプリの“設定”メニューから“デバイスの追加”を選び、画面の指示に従って操作する。

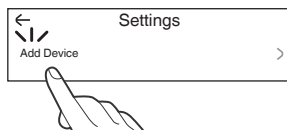

# 音楽を再生する - Bluetooth

- 1 Bluetoothを押して、入力ソースを“Bluetooth”に切り替える。  
はじめてご使用になる場合は自動的にペアリングモードになり、本機のディスプレイに“Bluetooth Pairing...”を表示します。

Bluetooth  
Pairing...

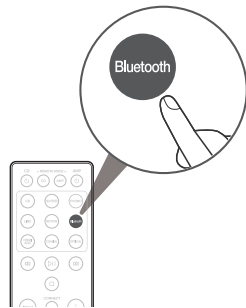

- 2 BluetoothデバイスのBluetooth機能をオンにする。

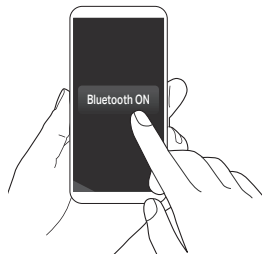

- 3 Bluetoothデバイス一覧から“Marantz MODEL40n”を選ぶ。

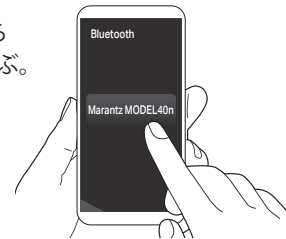

- 4 Bluetoothデバイスのお好みのアプリを使って音楽を再生する。

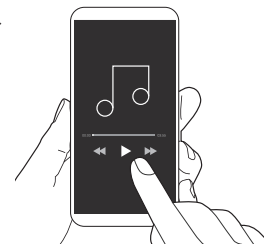

 他のBluetoothデバイスとペアリングする場合は、本機のディスプレイに“Bluetooth Pairing...”が表示されるまでリモコンのBluetoothボタンを長押ししてください。



# 取扱説明書について

より詳しい設定や操作の説明は、オンラインマニュアルをご覧ください。

タブレットまたはパソコンから、Webブラウザを立ち上げて、次のURLを入力してください。

**[manuals.marantz.com/MODEL40n/JP/JA/](http://manuals.marantz.com/MODEL40n/JP/JA/)**



オンラインマニュアル

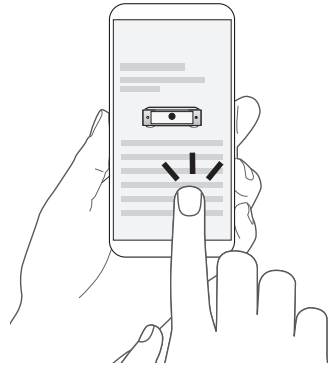

## 登録商標について



Apple, AirPlay, iPad, iPad Air, iPad Pro and iPhone are trademarks of Apple Inc., registered in the U.S. and other countries. The trademark "iPhone" is used in Japan with a license from Aiphone K.K.

Use of the Works with Apple badge means that an accessory has been designed to work specifically with the technology identified in the badge and has been certified by the developer to meet Apple performance standards.



Bluetooth®のワードマークおよびロゴは、Bluetooth SIG, Inc.が所有する登録商標であり、D&M Holdings Inc.はこれらのマークをライセンスに基づいて使用しています。その他の商標および商標名は、それぞれの所有者に帰属します。



Wi-Fi CERTIFIED ロゴは、Wi-Fi Alliance の登録商標です。

無線LANの互換性接続を保証する団体「Wi-Fi Alliance」の相互接続性テストを合格していることを示します。



HDMI、High-Definition Multimedia Interface、およびHDMIロゴは、米国およびその他の国におけるHDMI Licensing, LLCの商標または登録商標です。



当社製品のご相談と修理についてのお問い合わせは、お買い上げ店または下記窓口にご連絡ください。

## お客様相談センター

 0570 (666) 112 または  
050 (3388) 6801

FAX : 044 (330) 1367

- 受付時間 10:00～18:00  
(当社休日および祝日を除く、月～金曜日)
- お問い合わせをいただく前に、ホームページのFAQをご確認ください。  
<https://marantz-jp.custhelp.com/app/answers/list>
- メールでお問い合わせをいただくこともできます。  
<https://marantz-jp.custhelp.com/app/ask>

\* 電話番号・ファックス番号・URL は変更になる場合があります。

## 修理相談窓口

 0570 (666) 811

- 受付時間 9:30～12:00、13:00～17:30  
(当社休日および祝日を除く、月～金曜日)
  - 上記番号がご利用いただけない場合  0466 (86) 9520
  - 故障・修理・その他のサービス関連情報については、次の当社ホームページでも確認いただけます。  
<https://www.marantz.jp/ja-jp/support/serviceinformation>
  - 代表修理窓口  
首都圏サービスセンター  
〒252-0816 神奈川県藤沢市遠藤 2010-16  
FAX : 0466 (86) 9522
- \* ディーアンドエムホールディングス本社では製品の修理を受け付けておりません。お持ち込みいただいても受け取ることができませんのでご了承ください。

# marantz®

株式会社 ディーアンドエムホールディングス  
〒210-8569  
神奈川県川崎市川崎区日進町2番地1 D&Mビル