

marantz®

Model DV8400 User Guide

Super Audio CD/DVD Player

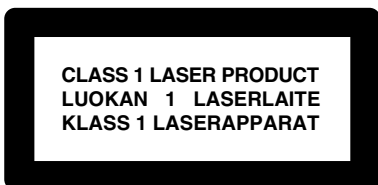

ENGLISH

WARRANTY

For warranty information, contact your local Marantz distributor.

RETAIN YOUR PURCHASE RECEIPT

Your purchase receipt is your permanent record of a valuable purchase. It should be kept in a safe place to be referred to as necessary for insurance purposes of when corresponding with Marantz.

IMPORTANT

When seeking warranty service, it is the responsibility of the consumer to establish proof and date of purchase. Your purchase receipt or invoice is adequate for such proof.

FOR U.K. ONLY

This undertaking is in addition to a consumer's statutory rights and does not affect those rights in any way.

FRANÇAIS

GARANTIE

Pour des informations sur la garantie, contacter le distributeur local Marantz.

CONSERVER L'ATTESTATION D'ACHAT

L'attestation d'achat est la preuve permanente d'un achat de valeur. La conserver en lieu sûr pour s'y reporter aux fins d'obtention d'une couverture d'assurance ou dans le cadre de correspondances avec Marantz.

IMPORTANT

Pour l'obtention d'un service couvert par la garantie, il incombe au client d'établir la preuve de l'achat et d'en corroborer la date. Le reçu ou la facture constituent des preuves suffisantes.

DEUTSCH

GRANTIE

Bei Garantiefragen wenden Sie sich bitte an Ihren Marantz-Händler.

HEBEN SIE IHRE QUITTUNG GUT AUF

Die Quittung dient Ihnen als bleibende Unterlage für Ihre wertvolle Anschaffung. Das Aufbewahren der Quittung ist wichtig, da die darin enthaltenen Angaben für Versicherungszwecke oder bei Korrespondenz mit Marantz angeführt werden müssen.

WICHTIG!

Bei Garantieforderungen muß der Kunde eine Kaufunterlage mit Kaufdatum vorlegen. Ihre Quittung oder Rechnung ist als Unterlage ausreichend.

ITALIANO

GARANZIA

L'apparecchio è coperto da una garanzia di buon funzionamento della durata di un anno, o del periodo previsto dalla legge, a partire dalla data di acquisto comprovata da un documento attestante il nominativo del Rivenditore e la data di vendita. La garanzia sarà prestata con la sostituzione o la riparazione gratuita delle parti difettose.

Non sono coperti da garanzia difetti derivanti da uso improprio, errata installazione, manutenzione effettuata da personale non autorizzato o, comunque, da circostanze che non possano riferirsi a difetti di funzionamento dell'apparecchio. Sono inoltre esclusi dalla garanzia gli interventi inerenti l'installazione e l'allacciamento agli impianti di alimentazione.

Gli apparecchi verranno riparati presso i nostri Centri di Assistenza Autorizzati. Le spese ed i rischi di trasporto sono a carico del cliente.

La casa costruttrice declina ogni responsabilità per danni diretti o indiretti provocati dalla inosservanza delle prescrizioni di installazione, uso e manutenzione dettagliate nel presente manuale o per guasti dovuti ad uso continuato a fini professionali.

LASER SAFETY

This unit employs a laser. Only a qualified service person should remove the cover or attempt to service this device, due to possible eye injury.

USE OF CONTROLS OR ADJUSTMENTS OR PERFORMANCE OF PROCEDURES OTHER THAN THOSE SPECIFIED HEREIN MAY RESULT IN HAZARDOUS RADIATION EXPOSURE.

CAUTION VISIBLE AND INVISIBLE LASER RADIATION WHEN OPEN
AVOID EXPOSURE TO BEAM (WARNING LOCATION:
INSIDE ON LASER COVERSHEILD)



With their experience in movie making and DVD mastering, Lucasfilm engineers researched the capabilities of the DVD format. They have identified many key areas of importance within the DVD player system that are necessary to ensure the highest quality possible for video and audio playback.

The THX select DVD specification was created to realize the full potential of the format.

The THX DVD program is a number of technical and performance specifications developed to make certain that the audio and video quality of every DVD recording is reproduced as accurately as possible.

Thus exploiting the medium's maximum potential.

Lucasfilm and THX are trademarks of Lucasfilm Ltd.

FOREWORD

This section must be read carefully before any connection is made to the mains supply.

WARNINGS

- Do not expose the equipment to rain or moisture.
- Do not remove the cover from the equipment.
- Do not insert anything into the equipment through the ventilation holes.
- Do not handle the mains lead with wet hands.
- Make a space of about 0.1 meter around the unit.

CE marking

 This product is in conformity with the EMC directive and low-voltage directive.

EQUIPMENT MAINS WORKING SETTING

Your Marantz product complies with the household power and safety requirements in your area.

IMPORTANT: (FOR UK version only)

This apparatus is fitted with an approved moulded 13 Amp plug. To change a fuse in this type of plug proceed as follows:

1. Remove fuse cover and fuse.
2. Fix new fuse which should be a BS1362 5A, A.S.T.A. or BSI approved type.
3. Refit the fuse cover.

If the fitted plug is not suitable for your socket outlets, it should be cut off and an appropriate plug fitted in its place.

If the mains plug contains a fuse, this should have a value of 5A. If a plug without a fuse is used, the fuse at the distribution board should not be greater than 5A.

NOTE : The severed plug must be destroyed to avoid a possible shock hazard should it be inserted into a 13A socket elsewhere.

HOW TO CONNECT A PLUG

The wires in the mains lead are coloured in accordance with the following code:

BLUE—"NEUTRAL" ("N")
BROWN—"LIVE" ("L")

1. The BLUE wire must be connected to the terminal which is marked with the letter "N" or coloured BLACK.
2. The BROWN wire must be connected to the terminal which is marked with the letter "L" or coloured RED.
3. Do not connect either wires to the earth terminal in the plug which is marked by the letter "E" or by the safety earth symbol  or coloured green or green-and-yellow.

Before replacing the plug cover, make certain that the cord grip is clamped over the sheath of the lead — not simply over the two wires.

PRECAUTIONS

The following precautions should be taken when operating the equipment.

GENERAL PRECAUTIONS

When installing the equipment ensure that:

- the ventilation holes are not covered.
- air is allowed to circulate freely around the equipment.
- it is placed on a vibration-free surface.
- it will not be exposed to excessive heat, cold, moisture or dust.
- it will not be exposed to direct sunlight.
- it will not be exposed to electrostatic discharges.

In addition, never place heavy objects on the equipment.

If a foreign object or water does enter the equipment, contact your nearest dealer or service center.

Do not pull out the plug by pulling on the mains lead; grasp the plug.

It is advisable when leaving the house, or during a thunderstorm, to disconnect the equipment from the mains supply.

This product incorporates copyright protection technology that is protected by method claims of certain U. S. patents and other intellectual property rights owned by Macrovision Corporation and other rights owners. Use of this copyright protection technology must be Authorized by Macrovision Corporation, and is intended for home and other limited viewing uses only unless otherwise authorized by Macrovision corporation. Reverse engineering or disassembly is prohibited.

Notification

Concerning HDCP compatible DVI-D output
This product is equipped with an HDCP compatible DVI-D output terminal, but its output format is not formally authorized at this time for copyright protection reasons. Therefore, when it is shipped, this output is not possible. When the format has been formally authorized, an upgrade will provide compatibility necessary to perform this output.

English

Français

Deutsch

Italiano

AVANT-PROPOS

Prière de lire ce chapitre avant de brancher l'appareil sur le secteur.

AVERTISSEMENTS

- Ne pas exposer l'appareil à la pluie ou à l'humidité.
- Garder le coffret de l'appareil fermé.
- Ne rien insérer par les orifices d'aération de l'appareil.
- Ne pas manipuler le cordon d'alimentation avec des mains mouillées.
- Veiller à ce qu'aucun objet ne soit à moins de 0,1 mètre des côtés de l'appareil.

Marquage CE

 Cet appareil est conforme à la directive EMC et à la directive sur les basses tensions.

REGLAGE DE L'ALIMENTATION SECTEUR DE L'APPAREIL

Cet appareil Marantz a été conçu pour respecter les exigences de votre région en matière d'alimentation secteur et de sécurité.

PRECAUTIONS

Respecter les précautions suivantes à l'emploi de l'appareil.

PRECAUTIONS GENERALES

Lors de l'installation de l'appareil, vérifier que:

- Les orifices d'aération ne sont pas obstrués.
- L'air peut circuler librement autour de l'appareil.
- Il est posé sur une surface non soumise à des vibrations.
- Il n'est pas exposé à des températures excessives, à de l'humidité ou à de la poussière.
- Il n'est pas en plein soleil.
- Il ne subira pas de décharges électrostatiques.

Ne jamais déposer d'objets pesants sur l'appareil.

Si un liquide ou un solide pénètre à l'intérieur du coffret, contacter le distributeur ou le service après-vente le plus proche.

Débrancher le cordon d'alimentation en le saisissant par sa fiche et ne pas tirer sur le cordon proprement dit.

Il est conseillé de débrancher l'appareil au niveau de sa prise secteur avant une longue période d'inutilisation ou en cas d'orage.

Cet appareil fait appel à divers circuits et principes destinés à interdire la piraterie des oeuvres protégées par des droits d'auteurs, circuits et principes qui sont couverts aux Etats-Unis soit par des brevets détenus par Macrovision Corporation et d'autres sociétés, soit par d'autres formes de propriété intellectuelle appartenant également à Macrovision et à d'autres sociétés. L'utilisation de la technologie visant à la protection des droits d'auteur doit être autorisée par Macrovision Corporation, et doit être limitée à des fins domestiques, ou similaires, sauf accord préalable de Macrovision Corporation. La rétro-technique et le désassemblage sont proscrits.

Avertissement

Sortie DVI-D compatible HDCP

Ce produit est équipé d'une borne de sortie DVI-D compatible HDCP, mais son format de sortie n'est pas formellement autorisé actuellement pour des raisons de protection de copyright.

C'est pourquoi ce format ne sera pas disponible au moment de la livraison du produit : Quand ce format sera officiellement autorisé, une mise à jour vous fournira la compatibilité nécessaire pour rendre cette sortie opérationnelle.

VORWORT

Dieser Abschnitt muß gelesen werden, bevor das Gerät an eine Netzsteckdose angeschlossen wird.

ZUR BEACHTUNG

- Das Gerät vor Feuchtigkeit und Nässe schützen.
- Das Gehäuse des Geräts nicht öffnen oder entfernen.
- Darauf achten, daß keine Gegenstände durch die Lüftungsöffnungen ins Innere des Geräts gelangen können.
- Das Netzkabel nicht mit nassen Händen berühren.
- Auf allen Geräteseiten muß ein Zwischenraum von ungefähr 0,1 meter vorhanden sein.

CE-Markierung

 Dieses Produkt entspricht den EMC-Richtlinien und den Richtlinien für Niederspannungsgeräte.

NETZSPANNUNGS-EINSTELLUNG DES GERÄTES

Dieses Marantz-Produkt entspricht den Netzspannungs- und Sicherheitsanforderungen, die im Vertriebsgebiet gelten.

ZUR BEACHTUNG

Für die Verwendung dieses Gerätes müssen die folgenden Hinweise beachtet werden.

ALLGEMEINE HINWEISE

Das Gerät muß so aufgestellt werden, daß:

- die Ventilationsöffnungen nicht verdeckt sind.
- die Luft unbehindert um das Gerät zirkulieren kann.
- es keinen Vibrationen ausgesetzt ist.
- es nicht Hitze, Kälte, Feuchtigkeit oder Staub ausgesetzt ist.
- es nicht direkter Sonnenbestrahlung ausgesetzt ist.
- es keinen elektrostatischen Entladungen ausgesetzt ist.

Außerdem dürfen niemals schwere Gegenstände auf das Gerät gelegt werden. Wenn Gegenstände oder Wasser in das Gerät gelangen, wenden Sie sich an Ihren Fachhändler oder an eine Kundendienststelle.

Zum Ziehen des Netzsteckers niemals am Kabel ziehen, sondern den Stecker anfassen.

Es wird empfohlen, den Netzstecker zu ziehen, wenn das Haus verlassen wird oder wenn ein Gewitter aufzieht.

Dieses Produkt beinhaltet urheberrechtlich geschützte Technologie gemäß Verfahrensansprüchen bestimmter US-Patente und anderer Rechte geistigen Eigentums im Besitz der Macrovision Corporation und anderer Rechtsinhaber. Gebrauch dieser urheberrechtlich geschützten Technologie muß von Macrovision Corporation autorisiert werden, und ist nur auf Heimanwendungen und andere begrenzte Anwendungen beschränkt, sofern nicht eine spezielle Genehmigung der Macrovision Corporation eingeholt worden ist. Nachbau und Zerlegung verboten.

Information

Zum HDCP-kompatiblen DVI-D-Ausgang

Das vorliegende Produkt ist mit einem HDCP-kompatiblen DVI-D-Ausgangsterminal ausgestattet, aber sein Ausgangsformat ist gegenwärtig aus urheberrechtlichen Gründen offiziell nicht autorisiert.

Deshalb ist dieser Ausgang im Falle eines Versands nicht möglich.

Sobald das Format offiziell autorisiert ist, wird ein Update die Kompatibilität herstellen, die notwendig ist, um diesen Ausgang zu realisieren.

INTRODUZIONE

Leggete questa sezione prima di effettuare qualsiasi collegamento con la rete.

AVVERTENZA

- Non esponete gli apparecchi alla pioggia o all'umidità.
- Non rimuovete il coperchio.
- Non inserite alcun oggetto nei fori di ventilazione dell'apparecchio.
- Non toccate il cavo di alimentazione con le mani bagnate.
- Lasciare 0,1 metro liberi tutto intorno l'unità.

Solo con il marchio CE

CE Questo prodotto è conforme alle direttive CEE ed a quelle per le basse tensioni.

REGOLAZIONE DELLA TENSIONE DI FUNZIONAMENTO DELL'APPARECCHIO

Il vostro apparecchio Marantz è stato predisposto per l'adattamento alla tensione ed alle norme di sicurezza esistenti nella vostra zona.

PRECAUZIONI

Quando utilizzate l'apparecchio seguite sempre le seguenti precauzioni.

PRECAUZIONI GENERALI

Quando installate l'apparecchio accertatevi che:

- i fori di ventilazione non vengano coperti.
- l'aria circoli liberamente attorno all'apparecchio.
- l'apparecchio sia installato su di una superficie senza vibrazioni.
- l'apparecchio non sia esposto a calore, freddo, umidità o polvere in misura eccessiva.
- l'apparecchio non sia esposto alla luce solare diretta.
- l'apparecchio non sia esposto a scariche elettrostatiche.

Inoltre, non appoggiate mai oggetti pesanti sull'apparecchio.

Se un oggetto estraneo o dell'acqua dovessero penetrare nell'apparecchio, rivolgetevi al rivenditore locale oppure ad un centro di assistenza.

Non estraete la spina tirando il cavo di alimentazione; afferrate direttamente la spina.

Quando si esce di casa per un certo tempo o durante i temporali è consigliabile scollegare l'apparecchio dall'alimentazione di rete.

Questo prodotto contiene una tecnologia di protezione dei diritti di autore, che è a sua volta protetta dal contenuto di certi brevetti americani e da altri diritti sulla proprietà intellettuale, posseduti dalla Macrovision Corporation e da altri possessori di diritti. L'uso di questa tecnologia di protezione dei diritti d'autore deve essere autorizzato dalla Macrovision Corporation, ed è inteso solamente per uso domestico, o per altri scopi limitati, ove non altrimenti autorizzato dalla Macrovision Corporation. L'uso di tecniche di inversione e lo smontaggio sono proibiti.

Notifica

A proposito del terminale d'uscita DVI-D compatibile HDCP

Questo prodotto è fornito con un terminale d'uscita DVI-D compatibile HDCP, ma sino ad ora il suo standard d'uscita non ha ancora ricevuto l'autorizzazione formale a causa della protezione del copyright.

Quindi quando viene fornita, questa uscita non è disponibile. Quando questo standard sarà autorizzato legalmente, la compatibilità necessaria per mettere in funzione questa uscita sarà fornita insieme ad essa.

Français

Deutsch

Italiano

CONGRATULATIONS ON YOUR PURCHASE OF THIS FINE MARANTZ PRODUCT.

MARANTZ is on the leading edge of Super Audio CD, DVD research for consumer products and this unit incorporates the latest technological developments.

We are sure you will be fully satisfied with the DVD player.

Thank you for your support.

Please read through these operating instructions so you will know how to operate your model properly. After you have finished reading the instructions, put them away in a safe place for future reference.

- This player is not suitable for commercial use.

Table Of Contents

1 Before You Start		6 Playing MP3s	
Features	10	Playing MP3s	94
What's in the box	14	Searching for folders and tracks	96
Putting the batteries in the remote control	14	Using random play	96
Using the remote control	16	Using repeat play	96
Discs compatible with this player	18	Displaying MP3 information	98
MP3 compatibility information	22	Using the MP3 Navigator	100
		Making a program list of MP3 tracks	102
2 Connecting Up		7 DVD Setup Menu	
Easy Setup	24	Using the Setup menu	104
Home theater video connections	28	Setup Menu Mode	106
Home theater audio connections	32	OSD Settings	106
		Audio settings	108
3 Controls & Displays		Video settings	122
Front panel	36	Language settings	136
Remote control	38	General settings	146
Display	40		
4 Getting Started		8 Additional Information	
Setting the TV System	44	Handling discs	154
Using the Setup Navigator	46	Storing discs	154
Using the FL Menu	50	Discs to avoid	156
Playing discs	54	Cleaning the pickup lens	156
Navigating DVD disc menus	58	Problems with condensation	156
Navigating Video CD PBC menus	60	Hints on installation	158
Navigating DVD-RW discs menus	60	Moving the player	158
		Power cord caution	158
5 Playing Discs		Glossary	160
Introduction	62	Troubleshooting	168
Finding what you want on a disc	62	Resetting the Player	178
Still Frame/Slow Play/Frame Advance Playback	64	Country Code List	180
Switching camera angles	66	Language code list	181
Switching subtitles	66	Specifications	182
Switching audio language	68		
Switching audio channel (DVD-Audio)	68		
Switching audio channel (DVD-RW/Video CD/CD/MP3)	68		
Making a program list	70		
Programming tips	74		
Using random play	76		
Using repeat play	78		
Bookmarking a place in a disc (LAST MEMORY)	82		
Memorizing disc settings (CONDITION MEMORY)	84		
Using setup menu shortcuts (FUNCTION MEMORY)	86		
Displaying disc information	90		

FÉLICITATIONS POUR AVOIR ACHETÉ CET EXCELLENT PRODUIT MARANTZ.

MARANTZ se situe à la pointe de la recherche en Super Audio CD, DVD pour les produits de consommation et cet appareil intègre les derniers développements technologiques.

Nous sommes sûrs que vous serez pleinement satisfaits avec ce lecteur DVD.

Merci pour votre soutien.

Veillez prendre le temps de lire ce mode d'emploi de façon à utiliser l'appareil au mieux de ses possibilités. Conservez soigneusement ce mode d'emploi à portée de main pour être en mesure de vous y référer chaque fois que cela sera nécessaire.

- Cet appareil n'a pas été conçu pour un usage commercial.

Table des matières

1 Avant de commencer		6 Lecture de fichiers MP3	
Caractéristiques	10	Lecture de fichiers MP3	94
Vérification du contenu de la boîte	14	Recherche de dossiers et de plages	96
Installation des piles dans la télécommande	14	Mode de lecture aléatoire	96
Utilisation de la télécommande	16	Mode de lecture répétée	96
Disques compatibles avec ce lecteur	18	Affichage des informations MP3	98
Remarques sur la compatibilité MP3	22	Utilisation du navigateur MP3	100
		Programmation d'une liste de lecture de plages MP3	102
2 Raccordements		7 Menu d'installation DVD	
Installation accélérée	25	Utilisation du menu d'installation	104
Raccordement vidéo pour le cinéma à domicile	29	Mode de menu d'installation	106
Raccordement audio pour le cinéma à domicile	33	Paramètres de réglage des menus	106
		Réglages audio	108
3 Commandes et fenêtre d'affichage		Réglages de la qualité vidéo	122
Panneau avant	36	Choix de la langue	136
Télécommande	38	Réglages généraux	146
Fenêtre d'affichage	41		
4 Préparation		8 Informations complémentaires	
Réglage du système de télévision	44	Manipulation des disques	154
Utilisation du navigateur d'installation	46	Rangement des disques	154
Utilisation du menu FL	50	Disques à éviter	156
Lecture de disques	54	Nettoyage de la lentille du capteur optique	156
Navigation parmi les menus de DVD	58	Problèmes liés à la condensation	156
Navigation parmi les menus PBC des Vidéo-CD	60	Conseils d'installation	158
Navigation dans les menus de DVD-RW	60	Déplacement du lecteur	158
		Manipulation du câble d'alimentation	158
5 Lecture de disques		Glossaire	160
Introduction	62	Dépannage	168
Recherche sur un disque	62	Réinitialisation du lecteur	178
Arrêt sur image/Lecture au ralenti/Lecture image par image	64	Liste des codes de pays	180
Commutation des angles de prise de vues	66	Liste des codes de langue	181
Commutation des sous-titres	66	Spécifications	183
Commutation de la langue des dialogues	68		
Commutation du canal audio (DVD-Audio)	68		
Commutation du canal audio (DVD-RW/Video CD/CD/MP3)	68		
Programmation d'une liste de lecture	70		
Conseils de programmation	74		
Mode de lecture aléatoire	76		
Mode de lecture répétée	78		
Indexation d'un passage sur un disque (LAST MEMORY)	82		
Mémorisation des paramètres d'un disque (CONDITION MEMORY)	84		
Utilisation des raccourcis du menu d'installation (FUNCTION MEMORY)	86		
Affichage des informations sur le disque	90		

WIR DANKEN IHNEN, DASS SIE SICH FÜR DIESES HOCHWERTIGE MARANTZ-ERZEUGNIS ENTSCHEIDEN HABEN.

MARANTZ ist eines der führenden Unternehmen in bezug auf Super Audio CD, DVD-Forschung für Unterhaltungselektronik; auch dieses Gerät ist mit den neuesten technischen Vorzügen ausgestattet.

Wir sind sicher, daß Sie mit diesem DVD-Spieler in jeder Hinsicht zufrieden sein werden.

Wir danken Ihnen für Ihr Vertrauen.

Bitte lesen Sie diese Bedienungsanleitung aufmerksam durch, um eine problemlose Bedienung Ihres Geräts zu gewährleisten. Nach dem Durchlesen bewahren Sie die Anleitung gut auf, um sich jederzeit darauf beziehen zu können.

- Dieses Gerät ist nicht für eine gewerbliche Verwendung geeignet.

Inhaltsverzeichnis

1 Vor der Inbetriebnahme		
Merkmale	11	
Überprüfung des Lieferumfangs	15	
Einlegen von Batterien in die Fernbedienung	15	
Verwendung der Fernbedienung	17	
Verwendbare Discs für diesen Player	19	
Hinweise zur Kompatibilität mit MP3-Dateien	23	
2 Anschlüsse		
Einfache Systemanordnung	26	
Video-Anschluss von Heimkino-Komponenten	30	
Audio-Anschluss von Heimkino-Komponenten	34	
3 Bedienelemente und Anzeigen		
Frontplatte	37	
Fernbedienung	39	
Anzeigen	42	
4 Vorbereitungen		
Einstellen des TV-Farbsystems	45	
Der Setup-Navigator zur Systemeinstellung	47	
Verwendung des FL-Menüs	51	
Wiedergabe von Discs	55	
Navigieren mit DVD-Menüs	59	
Navigieren auf Video-CDs mit PBC-Menüs	61	
Navigieren von DVD-RW-Menüs	61	
5 Wiedergabe von Discs		
Einführung	63	
Suche nach Passagen auf einer Disc	63	
Standbild-/Zeitlupen-/Einzelbild-Wiedergabe	65	
Umschalten des Blickwinkels	67	
Umschalten der Untertitelsprache	67	
Umschalten der Dialogsprache	69	
Umschalten des Audiokanals (DVD-Audio)	69	
Umschalten des Audiokanals (DVD-RW/Video CD/CD/MP3)	69	
Eingabe von Abspielprogrammen	71	
Programmiertipps	75	
Zufallswiedergabe	77	
Wiederholfunktion	79	
Markieren einer Position auf einer Disc (LAST MEMORY)	83	
Speichern von Disc-Einstellungen (CONDITION MEMORY)	85	
Einstellmenü-Schnellzugriffsmenü (FUNCTION MEMORY)	87	
Abruf von Disc-Informationen	91	
6 Wiedergabe von MP3-Dateien		
Wiedergabe von MP3-Dateien	95	
Suche nach Ordnern und Titeln	97	
Zufallswiedergabe	97	
Wiederholfunktion	97	
Anzeige von MP3-Informationen	99	
Nutzung des MP3 Navigators	101	
Erstellen eines Abspielprogramms aus MP3-Titeln	103	
7 DVD-Setup-Menü		
Verwendung des DVD-Setup-Menüs	105	
Setup Menu Mode (Einstellmenü-Modus)	107	
Einstellungen für Bildschirmblendungen	107	
Dialog-Einstellungen	109	
Video-Einstellungen	123	
Spracheneinstellungen	137	
Allgemeine Einstellungen	147	
8 Weitere Informationen		
Handhabung von Discs	155	
Aufbewahren von Discs	155	
Ungeeignete CDs	157	
Reinigen der Abtastlinse	157	
Probleme durch Kondensation	157	
Hinweise zur Aufstellung	159	
Ändern des Aufstellorts	159	
Vorsichtshinweise zum Netzkabel	159	
Erläuterung der Begriffe	161	
Fehlersuche	169	
Rücksetzen des Players	179	
Verzeichnis der Landescodes	180	
Liste der Sprachcodes	181	
Technische Daten	184	

CONGRATULAZIONI PER L'ACQUISTO DI QUESTO PRODOTTO MARANTZ.

MARANTZ è all'avanguardia della tecnologia Super Audio CD, DVD per il consumatore e quest'unità include i suoi ultimi sviluppi tecnologici.

Siamo certi che sarete soddisfatti di questo lettore per DVD.

Vi ringraziamo per la vostra scelta.

Leggere completamente questo manuale per essere certi di saper usare correttamente il lettore per DVD.
Terminata la lettura, conservare il manuale in un luogo sicuro per poterlo riutilizzare in caso di bisogno.

- Questo lettore non è adatto all'uso commerciale.

Indice

1 Istruzioni preliminari		
Dati tecnici	11	
Contenuto della confezione	15	
Inserimento delle batterie nel telecomando	15	
Uso del telecomando	17	
Dischi compatibili con il lettore	19	
Compatibilità col formato MP3	23	
2 Collegamento		
Predisposizione facilitata	27	
Collegamenti video di tipo Home Theater	31	
Collegamenti audio di tipo Home Theater	35	
3 Comandi e display		
Lato anteriore e comandi	37	
Telecomando	39	
Display	43	
4 Istruzioni preliminari per l'uso		
Impostazione del sistema TV	45	
Uso del Navigatore	47	
Uso del menu FL	51	
Riproduzione dei dischi	55	
Navigazione nel menu dei dischi DVD	59	
Navigazione nel menu dei dischi Video-CD PBC	61	
Navigazione nel menu dei dischi DVD-RW	61	
5 Riproduzione dei dischi		
Introduzione	63	
Ricerca all'interno del disco	63	
Immagine ferma/rallentatore/riproduzione per fotogrammi	65	
Modifica di angolazione della telecamera	67	
Variazione dei sottotitoli	67	
Modifica della lingua di ascolto	69	
Modifica del canale di ascolto (DVD-Audio)	69	
Modifica del canale di ascolto (DVD-RW/Video CD/CD/MP3)	69	
Programmazione di una sequenza personalizzata	71	
Suggerimenti per la programmazione	75	
Uso della riproduzione casuale	77	
Uso della ripetizione	79	
Impostazione di un segnalibro su disco (LAST MEMORY)	83	
Memorizzazione delle impostazioni del disco (CONDITION MEMORY)	85	
Uso delle scelte rapide del menu di Setup (FUNCTION MEMORY)	87	
Visualizzazione delle informazioni relative al disco	91	
6 Riproduzione di file MP3		
Riproduzione di file MP3	95	
Ricerca delle cartelle e delle tracce	97	
Uso della riproduzione casuale	97	
Utilizzo della ripetizione	97	
Visualizzazione delle informazioni relative al file MP3	99	
Utilizzo del Navigatore per file MP3	101	
Programmazione di una sequenza personalizzata di file MP3 ..	103	
7 Menu di Setup DVD		
Utilizzo del menu di Setup DVD	105	
Mode del menu di Setup	107	
Impostazioni OSD	107	
Impostazioni audio	109	
Impostazioni Video	123	
Impostazione della lingua	137	
Impostazioni varie	147	
8 Ulteriori informazioni		
Manipolazione dei dischi	155	
Conservazione dei dischi	155	
Dischi da non utilizzare	157	
Pulizia della lente del pick up di lettura	157	
Come evitare la formazione di condensa	157	
Suggerimenti per l'installazione	159	
Precauzioni in caso di trasporto del lettore	159	
Precauzioni durante la manipolazione del cavo di alimentazione	159	
Glossario	161	
Individuazione guasti	169	
Reset del lettore	179	
Elenco dei Codici paese	180	
Lista codici di lingue	181	
Dati tecnici	185	

Deutsch

Italiano

Features

An HDCP-compatible DVI-D (digital RGB) terminal is provided for the realization of the very highest picture quality by fully digital transmission

This unit is equipped with an HDCP-compatible digital image output terminal (DVI-D) to realize copyright protection.

Direct digital transmission without analog conversion of DVD image data makes it possible to enjoy real-life images without any image deterioration resulting from AD/DA conversion.

Superlative audio performance with DVD-Audio, Dolby*¹ Digital and DTS*² software

Logos:  

The DV8400 delivers breathtaking sound quality with Dolby Digital and DTS discs.

TruSurround*³

Logo: 

When used with stereo sources, TruSurround creates a realistic surround-sound effect using just two speakers (see page 114).

MP3 compatibility

This player is compatible with CD-R, CD-RW and CD-ROM discs that contain MP3 audio tracks (see pages 22, 94).

Video Adjust

This new type of DNR (Digital Noise Reduction) for encoding video enables you to adjust the video settings on a more detailed and exact level. There are three possible settings to choose from. These include: TV (CRT), PDP, and Professional. This technology can remember which setting you've chosen and employ it at the proper time (see page 130).

Caractéristiques

Une borne de sortie DVI-D compatible HDCP (RVB numérique) est disponible pour la réalisation d'une qualité d'image optimale grâce à une transmission entièrement numérique

Cette unité est équipée d'une borne de sortie d'image numérique compatible HDCP (DVI-D) pour permettre la protection de copyright.

La transmission numérique directe sans conversion en données analogiques de l'image DVD permet d'obtenir une qualité d'image d'un grand réalisme, exempte des détériorations dues aux conversions AN/NA.

Excellentes performances audio avec les DVD audio, et les formats Dolby*¹ Digital et DTS*²

Logos :  

Le DV8400 produit une qualité sonore époustouflante avec les disques Dolby Digital et DTS.

TruSurround*³

Logo : 

Avec des sources stéréo, le système TruSurround crée un effet de son spatial réaliste avec seulement deux haut-parleurs (voir page 114).

Compatibilité MP3

Ce lecteur est compatible avec les CD-R, les CD-RW et les CD-ROM comportant des plages audio MP3 (voir pages 22, 94).

Réglage vidéo

Ce nouveau type de DNR (Digital Noise Reduction) pour le codage vidéo vous permet d'ajuster les réglages vidéo de façon plus détaillée et plus précise. Vous avez le choix entre trois réglages possibles. Il s'agit en l'occurrence de : TV (CRT), Projector et Professional. Cette technologie mémorise le réglage que vous avez sélectionné et l'utilise au moment approprié (voir page 130).

Merkmale

Ein HDCP-kompatibles DVI-D Terminal (digitales RGB) dient der Realisierung der höchsten Bildqualität durch voll digitale Übertragung

Diese Einheit ist mit einem HDCP-kompatiblen digitalen Bildausgangs-Terminal (DVI-D) zur Realisierung des Copyright-Schutzes ausgestattet.

Die direkte Digitalübertragung ohne Analog-Umwandlung der DVD-Bild-Daten ermöglicht es, sich an lebensechten Bildern ohne irgendwelche Verzerrungen durch AD/DA-Umwandlung zu erfreuen.

Überragende Audioleistung mit DVD-Audio-, Dolby^{®1} Digital- und DTS^{®2}-Software

Logos: 

Der DV8400 liefert mit Dolby Digital- und DTS-Discs eine atemberaubende Klangqualität.

TruSurround^{®3}

Logo: 

Bei Verwendung mit Stereo-Signalquellen erzeugt TruSurround einen realistisch wirkenden Surround-Klangeffekt mit lediglich zwei Lautsprechern (siehe Seite 115).

MP3-Kompatibilität

Dieser Player ist mit CD-R-, CD-RW- und CD-ROM-Discs kompatibel, die MP3-Titel enthalten (siehe Seite 23 und 95).

Einstellung

Dieser neue Typ von DNR (Digital Noise Reduction) zur Videocodierung ermöglicht detailliertere und präzisere Videoeinstellungen. Drei mögliche Einstellung stehen zur Wahl: TV (CRT), PDP und Professional. Diese Technologie kann die gewählte Einstellung registrieren und zum gegebenen Zeitpunkt aufrufen (siehe Seite 131).

Dati tecnici

Si fornisce un terminale DVI-D (RGB digitale) compatibile HDCP per la realizzazione della più elevata qualità d'immagine con una trasmissione interamente digitale

Questo apparecchio è dotato di un terminale d'uscita di immagine digitale (DVI-D) compatibile HDCP, in grado di realizzare una protezione di copyright.

Una trasmissione digitale diretta senza conversione analogica dei dati dell'immagine DVD consente di godere di immagini naturali, senza alcun deterioramento derivante dalla conversione AD/DA.

Qualità del suono eccellente con sistemi DVD-Audio, Dolby^{®1} Digital e software DTS^{®2}

Loghi: 

Il DV8400 consente un'elevata qualità del suono con dischi in Dolby Digital e DTS.

TruSurround^{®3}

Logo: 

In presenza di segnali stereo, la funzione TruSurround ricrea un effetto di tipo "surround" assolutamente realistico, utilizzando due soli diffusori (cfr. pag. 115).

Compatibilità formato MP3

Il lettore è compatibile con dischi CD-R, CD-RW e CD-ROM contenenti tracce audio in formato MP3 (cfr. pagg. 23, 95).

Regolazioni video

Questo nuovo tipo di riduzione digitale del rumore, o DNR (Digital Noise Reduction), per la codifica video consente di regolare le impostazioni video in modo più dettagliato e preciso. È possibile scegliere fra tre diversi tipi di impostazione. Essi sono i seguenti: TV (CRT), PDP e Professional. Questa tecnologia è in grado di memorizzare l'impostazione scelta e di utilizzarla al momento opportuno (vedere pagina 131).

English

Français

Deutsch

Italiano

High quality 24-bit/192kHz DAC

The high specification 24-bit/192kHz DAC delivers dynamic, smooth and expansive analog sound from CDs and DVDs.

Flexible video output

The DV8400 has an array of video outputs, including two composite, one S-Video, AV connector (which can output RGB component video) and DVI-D for connection to a wide range of video equipment.

Graphical Setup Navigator

Setting up your DVD player is easy using the graphical Setup Navigator. Answer the questions that appear on-screen and the Setup Navigator makes the necessary audio, video and language settings for you (see page 46).

Energy conservation design

This unit is designed to reduce electrical power consumption by automatically switching to standby mode after 30 minutes of non-use.

Convertisseur N/A 24-bit/192 kHz de haute qualité

Les spécifications élevée du convertisseur N/A 24-bit/192kHz génèrent un son analogique dynamique, lisse et expansif tant à partir de CD que de DVD.

Sortie vidéo flexible

Le DV8400 est doté d'une série de sorties vidéo, comprenant deux sorties composites, une S-Vidéo, , un connecteur AV (qui peut sortir de la vidéo à composantes RVB), et une sortie DVI-D permettant la connexion à une vaste gamme d'équipements vidéo.

Navigateur d'installation graphique

L'installation de votre lecteur de DVD est facilitée grâce au navigateur d'installation graphique. Répondez aux questions qui apparaissent sur l'écran et le navigateur d'installation effectue pour vous tous les réglages audio, vidéo et de langue requis (voir page 46).

Une conception pour l'économie d'énergie

Cette unité est conçue pour réduire la consommation d'électricité grâce à son dispositif de commutation automatique en mode veille au terme de 30 minutes d'inactivité.

*1 Manufactured under license from Dolby Laboratories. "Dolby" and the double-D symbol are trademarks of Dolby Laboratories. Confidential unpublished works. © 1992-1997 Dolby Laboratories. All rights reserved.

*2 "DTS" and "DTS Digital Surround" are registered trademarks of Digital Theater Systems, Inc.

*3 TruSurround, SRS and the  symbol are trademarks of SRS Labs, Inc. TruSurround technology is incorporated under license from SRS Labs, Inc.

*1 Fabriqué sous licence de Dolby Laboratories.

"Dolby" et le symbole double D sont des marques de commerce de Dolby Laboratories. Œuvres confidentielles non publiées. © 1992-1997 Dolby Laboratories.

Tous droits réservés.

*2 "DTS" et "DTS Digital Surround" sont des marques commerciales déposées de Digital Theater Systems, Inc.

*3 TruSurround, SRS et le symbole  sont des marques déposées par SRS Labs, Inc. La technique TruSurround est employée sous licence de SRS Labs, Inc.

Hochwertiger 24-Bit/192-kHz-D/A-Wandler

Der leistungsstarke 24-Bit/192-kHz-D/A-Wandler liefert einen dynamischen, flüssigen und expansiven Analogklang von CDs und DVDs.

Flexible Videosignalausgabe

Der DV8400 hat eine Reihe von Video-Ausgängen einschließlich von zwei Composite-Video-Ausgängen, einem S-Video-Ausgang, einem AV-Konnektor-Ausgang (der RGB-Component-Video-Signale überträgt) und DVI-D für den Anschluss an einen weiten Bereich von Video-Geräten.

Graphischer Setup-Navigator

Die Einstellung des DVD-Players ist mit dem graphischen Setup-Navigator leicht zu bewerkstelligen. Sie müssen nur auf die Fragen antworten, die auf dem Bildschirm erscheinen und der Setup-Navigator erledigt die notwendigen Audio-, Video- und Spracheinstellungen für Sie (siehe Seite 47).

Energiesparende Ausführung

Diese Einheit ist so gestaltet, dass der Energieverbrauch dadurch reduziert wird, dass automatisch auf den Bereitschafts-Modus umgeschaltet wird, wenn das Gerät 30 Minuten lang nicht in Betrieb ist.

Funzione DAC a 24 bit/192 kHz High Quality

La funzione DAC a 24 bit/192 kHz High quality consente un suono analogico allo stesso tempo dinamico, uniforme ed ampio per CD e DVD.

Uscita video di tipo versatile

Il DV8400 ha un insieme di uscite video, tra le quali due composite, una per S-Video, un connettore AV (che può fornire un'uscita di componente video RGB) e una per DVI-D che può essere collegata a una vasta gamma di apparecchiature video.

Navigatore grafico

Il navigatore grafico consente di impostare il lettore DVD con facilità. Il Navigatore imposta le funzioni necessarie relative a video, audio e lingua, sulla base delle risposte fornite alle domande che compaiono di volta in volta sullo schermo (cfr. pag. 47).

Progetto per il risparmio energetico

Questa unità è stata progettata per ridurre il consumo di energia elettrica, grazie alla commutazione automatica sulla modalità di standby dopo 30 minuti di non utilizzo.

English

Français

Deutsch

Italiano

*1 In Lizenz von Dolby Laboratories hergestellt.

“Dolby” und das Doppel-D-Symbol sind Warenzeichen der Dolby Laboratories. Vertrauliche, unveröffentlichte Schriften. © 1992-1997 Dolby Laboratories. Alle Rechte vorbehalten.

*2 “DTS” und “DTS Digital Surround” sind eingetragene Warenzeichen von Digital Theater Systems Inc.

*3 TruSurround, SRS und das (●)®-Symbol sind geschützte Warenzeichen der SRS Labs, Inc. Die TruSurround-Technologie wird in Lizenz der SRS Labs, Inc. verwendet.

*1 Prodotto sotto licenza della Dolby Laboratories.

“Dolby” ed il simbolo doppia D sono marchi registrati della Dolby Laboratories. Lavori non pubblicati riservati. © 1992-1997 Dolby Laboratories. Tutti i diritti sono riservati.

*2 “DTS” e “DTS Digital Surround” sono marchi registrati della Digital Theater Systems, Inc.

*3 TruSurround, SRS e il simbolo (●)® sono marchi di fabbrica della SRS Labs, Inc. TruSurround è utilizzata sotto licenza della SRS Labs, Inc.

What's in the box

Thank you for buying this MARANTZ product. Please confirm that the following accessories are in the box when you open it.

- Remote control
- AA/R6P dry cell batteries x2
- Audio/Video cable
- System control cable
- Power cable
- Operating instruction (this manual)
- Warranty card

Putting the batteries in the remote control

- 1 Open the battery compartment cover on the back of the remote control.
- 2 Insert two AA/R6P batteries into the battery compartment following the indications (+ , -) inside the compartment.
- 3 Close the cover.

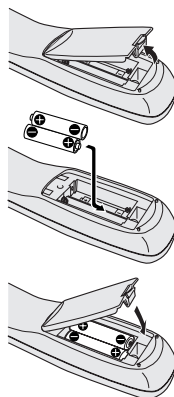

Note

Incorrect use of batteries can result in hazards such as leakage and bursting. Please observe the following:

- Don't mix new and old batteries together.
- Don't use different kinds of battery together—although they may look similar, different batteries may have different voltages.
- Make sure that the plus and minus ends of each battery match the indications in the battery compartment.
- Remove batteries from equipment that isn't going to be used for a month or more.

When disposing of used batteries, please comply with governmental regulations or environmental public instruction's rules that apply in your country or area.

Vérification du contenu de la boîte

Nous vous remercions pour cet achat d'un produit MARANTZ. Veuillez vous assurer que les accessoires suivants se trouvent dans la boîte lorsque vous l'ouvrez.

- Télécommande
- Piles sèches AA/R6P x2
- Câble audio/vidéo
- Câble de commande de système
- Câble d'alimentation
- Manuel d'instructions (ce manuel)
- Carte de garantie

Installation des piles dans la télécommande

- 1 Ouvrez le couvercle du compartiment à piles à l'arrière de la télécommande.
- 2 Insérez deux piles AA/R6P dans le compartiment à piles en suivant les indications (+ , -) figurant à l'intérieur du compartiment.
- 3 Refermez le couvercle.

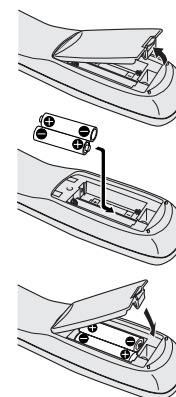

Remarque

Une utilisation incorrecte des piles peut entraîner des risques tels que des fuites d'électrolyte ou une explosion. Aussi, veuillez vous conformer aux précautions suivantes:

- Ne mélangez pas des piles neuves et des piles usagées.
- N'utilisez pas différents types de piles en même temps — bien qu'elles semblent similaires, des piles différentes peuvent présenter des tensions différentes.
- Assurez-vous que les pôles positif et négatif de chaque pile correspondent aux indications dans le compartiment à piles.
- Retirez les piles de la télécommande si vous prévoyez de ne pas l'utiliser pendant une période d'un mois ou plus.

Lorsque vous disposez de piles/batteries usées, veuillez vous conformer aux normes gouvernementales ou environnementales en vigueur dans votre pays ou région.

Überprüfung des Lieferumfangs

Vielen Dank für den Kauf dieses MARANTZ-Produkts. Vergewissern Sie sich bitte, dass der Versandkarton die folgenden Zubehörteile enthält.

- Fernbedienung
- Batterien x2 (Format AA/R6P)
- Audio/Video-Kabel
- Systemsteuerkabel
- Netzkabel
- Bedienungsanleitung (das vorliegende Handbuch)
- Garantiekarte

Einlegen von Batterien in die Fernbedienung

- 1 Öffnen Sie den Batteriefachdeckel an der Unterseite der Fernbedienung.
- 2 Legen Sie zwei Batterien (Format AA/R6P) gemäß den Symbolen (+, -) in das Fach ein.
- 3 Schließen Sie den Deckel.

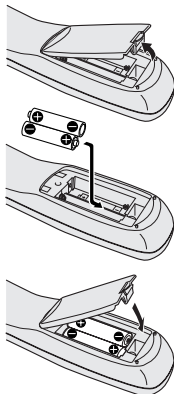

Hinweis

Unsachgemäßer Einsatz und falsche Handhabung der Batterie kann Defekte durch Austritt von Elektrolyt oder Bersten der Batterie zur Folge haben. Daher folgende Hinweise beachten:

- Niemals alte und neue Batterien zusammen verwenden.
- Niemals verschiedene Arten von Batterien zusammen verwenden—obwohl sie sich ähneln können, liefern sie unter Umständen verschiedene Spannungen.
- Darauf achten, dass die Plus- und Minuspole der Batterien entsprechend den Symbolen im Batteriefach ausgerichtet sind.
- Die Batterien aus der Fernbedienung herausnehmen, wenn sie einen Monat oder länger nicht verwendet werden soll.

Zur Entsorgung von verbrauchten Batterien beachten Sie bitte die gesetzlichen Vorschriften bzw. Umweltschutzbestimmungen Ihres Landes.

Contenuto della confezione

Grazie per la preferenza accordataci con l'acquisto di questo MARANTZ lettore. Controllare che all'interno della confezione siano presenti tutti i seguenti accessori.

- Telecomando
- Due pile tipo "AA" R6P
- Cavo audio/video
- Cavo di controllo del sistema
- Cavo di alimentazione
- Istruzioni per l'uso (questo manuale)
- Foglio di garanzia

Inserimento delle batterie nel telecomando

- 1 Togliere il coperchio del vano portabatterie situato nella parte posteriore del telecomando.
- 2 Inserire all'interno del vano portabatterie le due pile tipo "AA" R6P in dotazione, seguendo le istruzioni (+, -) presenti internamente al vano stesso.
- 3 Inserire il coperchio.

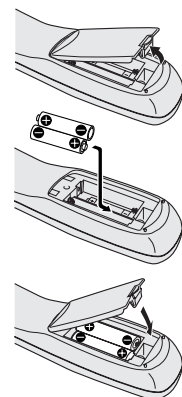

Nota

Un uso non corretto delle batterie può provocare fuoriuscita di acido e ustioni. Si raccomanda di osservare le precauzioni descritte di seguito:

- Non abbinare batterie vecchie e nuove.
- Non abbinare batterie di tipo diverso. Anche se sembrano simili possono avere tensioni diverse.
- Verificare il corretto inserimento delle batterie mediante la corrispondenza del segno di polo positivo e negativo alle estremità delle medesime con i segni presenti nel vano portabatterie.
- Se il telecomando rimane inattivo per un mese o più, togliere le batterie.

Quando recuperate le pile/batterie usate, fate riferimento alle norme di legge in vigore nel vs. paese in tema di protezione dell'ambiente.

Using the remote control

Keep in mind the following when using the remote control:

- Make sure that there are no obstacles between the remote and the remote sensor on the unit.
- Use within the operating range and angle, as shown.

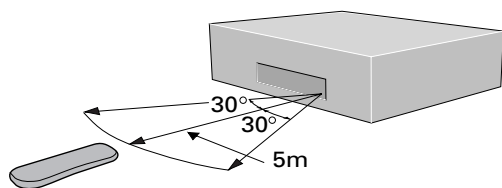

- Remote operation may become unreliable if strong sunlight or fluorescent light is shining on the unit's remote sensor.
- Remote controllers for different devices can interfere with each other. Avoid using remotes for other equipment located close to this unit.
- Replace the batteries when you notice a fall off in the operating range of the remote.

Note

When using this player independently, set a **REMOTE CONTROL** switch on the rear panel to **INTERNAL**. (page 24)

Utilisation de la télécommande

Ne perdez pas de vue les consignes de base suivantes lorsque vous utilisez la télécommande :

- Assurez-vous qu'il n'y a pas d'obstacle entre la télécommande et le capteur de télécommande de l'appareil.
- Actionnez la télécommande dans la portée et sous l'angle efficaces de la télécommande comme illustré.

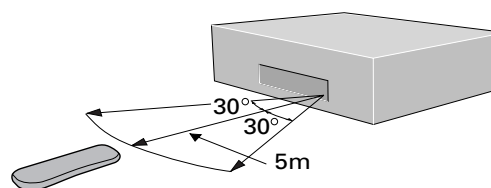

- Le fonctionnement de la télécommande peut devenir aléatoire si le capteur de la télécommande est exposé à une forte luminosité ou à une lampe fluorescente.
- Les télécommandes de différents appareils peuvent interférer les unes avec les autres. Evitez d'utiliser les télécommandes d'autres équipements situés à proximité de cet appareil.
- Remplacez les piles lorsque vous constatez que la portée efficace de la télécommande diminue.

Remarque

Lorsque vous utilisez ce lecteur indépendamment, réglez l'interrupteur **REMOTE CONTROL** situé sur le panneau arrière sur la position **INTERNAL**. (page 25)

Verwendung der Fernbedienung

Berücksichtigen Sie bitte folgende Hinweise zur Verwendung der Fernbedienung:

- Achten Sie darauf, dass zwischen Fernbedienung und Sensor im Gerät ein freies Feld besteht.
- Verwenden Sie die Fernbedienung im gezeigten Bereich und Winkel.

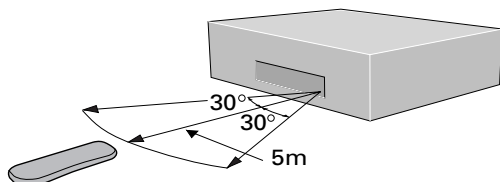

- Starke Sonneneinstrahlung oder Neonlichteinfall auf den Fernbedienungssensor kann die Funktion der Fernbedienung beeinträchtigen.
- Die Fernbedienungen verschiedener Geräte können sich gegenseitig stören. Vermeiden Sie die Verwendung von Fernbedienungen für Geräte in unmittelbarer Umgebung des Geräts.
- Tauschen Sie die Batterien aus, sobald die Reichweite der Fernbedienung abnimmt.

Hinweis

Wenn Sie diesen DVD-Player unabhängig verwenden, stellen Sie den Schalter **REMOTE CONTROL** auf der Rückwand auf **INTERNAL**. (Seite 26)

Uso del telecomando

Per l'uso del telecomando osservare le regole seguenti:

- Controllare che non siano presenti ostacoli fisici tra il telecomando e il sensore relativo sul lettore.
- Usare il telecomando nel campo operativo e con l'angolazione illustrati in figura.

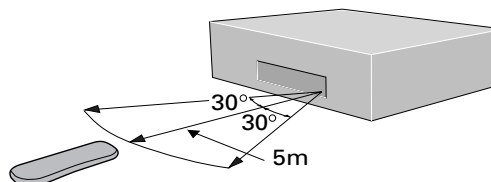

- Se il sensore è esposto direttamente ai raggi solari di forte intensità o a luce fluorescente, telecomando potrebbe non rispondere efficacemente.
- I telecomandi in dotazione ad apparecchi diversi potrebbero interferire tra di loro. Evitare l'uso di telecomandi relativi ad altri apparecchi a distanza troppo ravvicinata con il lettore.
- Sostituire le batterie non appena si nota un calo di prestazioni del telecomando.

Nota

Quando utilizzate questo lettore indipendentemente, impostate l'interruttore **REMOTE CONTROL** sul pannello posteriore su **INTERNAL**. (pag. 27)

English

Français

Deutsch

Italiano

Discs compatible with this player

Any disc that displays one of the following logos should play in this player. Other formats, including DVD-RAM, DVD-ROM, CD-ROM (except those that contain MP3 files), and Photo CD will not play.

DVD Video compatibility:

- Logos: 
- Single-sided or double-sided discs
- Single layer or dual layer discs
- Dolby Digital, DTS, MPEG or Linear PCM digital audio
- MPEG-2 digital video

Discs are generally divided into one or more *titles*. Titles may be further subdivided into *chapters*.

DVD Audio compatibility:

- Logos: 
- Single sided discs
- Single layer or dual layer discs
- Linear or packed PCM digital audio
- Some discs may contain MPEG-2 video, and Dolby Digital, DTS or MPEG digital audio

Discs are generally divided into one or more *groups*. Groups may be further subdivided into *tracks*.

DVD-R compatibility:

This unit can play DVD-R discs. Please note the following points when using these discs:

- Logo: 
- This unit can play DVD-R discs recorded as DVD video format.

DVD-RW compatibility:

This unit can play DVD-RW discs. Please note the following points when using these discs:

- Logo: 
- This unit can play DVD-RW discs recorded as DVD video format or DVD video recording format.
- DVD-RW discs that were recorded with copy-once only permission cannot be played. The message, 'COPY PROTECT PROGRAM, UNPLAYABLE' appears in the display during these parts of the disc.

Disques compatibles avec ce lecteur

Tous les disques arborant l'un des logos suivants peuvent être lus sur ce lecteur. Les autres formats, et notamment les DVD-RAM, DVD-ROM, CD-ROM (excepté ceux qui contiennent des fichiers MP3), et les CD photo ne peuvent être lus.

Compatibilité des DVD vidéo:

- Logos: 
- Disques simple face ou double face
- Disques simple couche ou double couche
- Dolby Digital, DTS, MPEG ou audionumérique PCM linéaire
- Vidéo numérique MPEG-2

Les disques sont généralement divisés en un ou plusieurs *titres*. Les titres peuvent à leur tour être divisés en *chapitres*.

Compatibilité des DVD audio:

- Logos: 
- Disques simple face
- Disques simple couche ou double couche
- Audionumérique PCM linéaire ou condensé
- Certains disques peuvent contenir des signaux vidéo MPEG-2, et des signaux audionumériques Dolby Digital, DTS ou MPEG.

Les disques sont généralement divisés en un ou plusieurs *groupes*. Les groupes peuvent à leur tour être divisés en *plages*.

Compatibilité des DVD-R:

Cet appareil peut lire des disques DVD-R. Veuillez vous conformer aux points suivants lorsque vous utilisez ces disques:

- Logo: 
- Cet appareil peut lire les DVD-R enregistrés selon le format DVD vidéo.

Compatibilité des DVD-RW:

Cet appareil peut lire des disques DVD-RW. Veuillez vous conformer aux points suivants lorsque vous utilisez ces disques :

- Logo: 
- Cet appareil peut lire les DVD-RW enregistrés selon le format DVD vidéo ou le format d'enregistrement vidéo DVD.
- Les DVD-RW qui ont été enregistrés avec une permission pour une seule copie ne peuvent être reproduits. Le message "COPY PROTECT PROGRAM, UNPLAYABLE" apparaît dans la fenêtre d'affichage pendant ces passages du disque.

Verwendbare Discs für diesen Player

Alle Discs, die mit den nachfolgenden Symbolen gekennzeichnet sind, sollten Sie mit diesem Gerät abspielen können. Andere Formate wie DVD-RAM, DVD-ROM, CD-ROM (außer solchen mit MP3-Dateien), und Photo-CDs lassen sich nicht wiedergeben.

DVD-Videokompatibilität:

- Logos: 
- Ein- oder zweiseitig bespielte Discs
- Einschichtige oder zweischichtige Discs
- Digital-Audiodaten in den Formaten Dolby Digital, DTS, MPEG oder Linear PCM
- MPEG-2 Digital-Video

Discs sind im Allgemeinen in einen oder mehrere als *Sektoren* bezeichnete *Abschnitte* unterteilt. Sektoren können weiter in *Kapitel* unterteilt sein.

DVD-Audiokompatibilität:

- Logos: 
- Einseitig bespielte Discs
- Einschichtige oder zweischichtige Discs
- Lineare oder gepackte PCM-Digital-Audiodaten
- Manche Discs enthalten u.U. außerdem auch MPEG-2-Video- und Dolby Digital-, DTS- oder MPEG-Digitalaudio.

Discs sind im allgemeinen in eine oder mehrere als *Gruppen* bezeichnete Abschnitte unterteilt. Gruppen können weiter in *Titel* unterteilt sein.

DVD-R-Kompatibilität:

Mit diesem Gerät lassen sich DVD-R-Discs abspielen. Beachten Sie bei Gebrauch dieser Discs bitte die folgenden Punkte:

- Logo: 
- Auf diesem Gerät können DVD-Rs wiedergegeben werden, die im DVD-Videoformat aufgenommen wurden.

DVD-RW-Kompatibilität:

Mit diesem Gerät lassen sich DVD-RW-Discs abspielen. Beachten Sie bei Gebrauch dieser Discs bitte die folgenden Punkte:

- Logo: 
- Auf diesem Gerät können DVD-RWs wiedergegeben werden, die im DVD-Videoformat oder dem DVD-Video-Aufzeichnungsformat aufgenommen wurden.
- DVD-RW-Discs, die nur eine Kopiergeneration erlauben, lassen sich nicht abspielen. Die Meldung 'COPY PROTECT PROGRAM, UNPLAYABLE' erscheint auf dem Display bei den entsprechenden Passagen der Disc.

Dischi kompatibel mit dem Lesegerät

Das Lesegerät ist für die Wiedergabe aller Discs geeignet, die das folgende Logo tragen. Im Gegensatz dazu ist das Lesegerät nicht für die Wiedergabe anderer Formate, einschließlich DVD-RAM, DVD-ROM, CD-ROM (außer solchen mit MP3-Dateien), und Photo-CD.

Video-DVD-Kompatibilität:

- Logos: 
- Discs mit einer oder zwei Seiten
- Discs mit einer oder zwei Schichten
- Dolby Digital, DTS, MPEG oder digitales Linear PCM
- Video-MPEG-2

Der Inhalt der Discs ist normalerweise in einem oder mehreren *Titeln* unterteilt. Die Titel sind weiter in *Kapitel* unterteilt.

DVD-Audio-Kompatibilität:

- Logos: 
- Discs mit einer Seite
- Discs mit einer oder zwei Schichten
- Digitales PCM, linear oder kompakt
- Einige Discs können Video-MPEG-2 und digitale Audio-Formate wie Dolby Digital, DTS oder MPEG enthalten.

Der Inhalt der Discs ist normalerweise in einem oder mehreren *Gruppen* unterteilt. Die Gruppen sind weiter in *Spuren* unterteilt.

DVD-R-Kompatibilität:

Dieses Lesegerät kann DVD-R-Discs wiedergeben. In Bezug auf diese Discs, beachten Sie die folgenden Punkte:

- Logo: 
- Dieses Lesegerät kann DVD-R-Discs wiedergeben, die im DVD-Videoformat aufgenommen wurden.

DVD-R/RW-Kompatibilität:

Dieses Lesegerät kann DVD-RW-Discs wiedergeben. In Bezug auf diese Discs, beachten Sie die folgenden Punkte:

- Logo: 
- Dieses Lesegerät kann DVD-RW-Discs wiedergeben, die im DVD-Videoformat oder dem DVD-Video-Aufzeichnungsformat aufgenommen wurden.
- DVD-RW-Discs, die nur eine Kopiergeneration erlauben, lassen sich nicht abspielen. Die Meldung 'COPY PROTECT PROGRAM, UNPLAYABLE' (Programm geschützt vor Kopieren, nicht wiedergebar) wird auf dem Display bei den entsprechenden Passagen der Disc angezeigt.

English

Français

Deutsch

Italiano

- When playing a DVD-RW disc that was edited on a DVD recorder, the screen may go momentarily black at the edited point.
- When playing a DVD-RW disc that was edited on a DVD recorder, you may see scenes from just before the edited point.
- Up to 20 characters of a title name can be displayed.

Audio CD compatibility:

- Logos: 
- 12cm or 8cm discs
- Linear PCM digital audio
- CD-Audio, CD-R* and CD-RW* formats

CDs are divided into *tracks*.

*This unit can play CD-R and CD-RW discs recorded in CD Audio or Video CD format, or with MP3 audio files.

*Some copy-controlled CDs may not conform to official CD standards. They are special discs and may not play on the DV8400.

Video CD compatibility:

- Logo: 
- 12cm or 8cm discs
- MPEG-1 digital audio
- MPEG-1 digital video

Video CDs are divided into *tracks*.

Super Audio CD compatibility:

- Logo: 
- Single layer, dual layer or Hybrid layer
- 12cm (5in.) or 8cm (3in.) discs
- Digital audio (DSD)

Super Audio CDs are divided into *tracks*.

DVD Video regions



All DVD Video discs carry a region mark on the case somewhere that indicates which region(s) of the world the disc is compatible with. Your DVD player also has a region mark, which you can find on the rear panel. Discs from incompatible regions will not play in this player. Discs marked **ALL** will play in any player.

- Lors de la lecture d'un DVD-RW édité à l'aide d'un enregistreur de DVD, l'image peut momentanément disparaître au moment où se présente le passage édité.
- Lors de la lecture d'un DVD-RW édité à l'aide d'un enregistreur de DVD, des scènes précédant le point d'édition peuvent parfois s'afficher.
- Un maximum de 20 caractères peut être affiché pour le titre.

Compatibilité des CD audio:

- Logos: 
- Disques de 12 ou 8 cm
- Audionumérique PCM linéaire
- Formats CD audio, CD-R* et CD-RW*

Les CD audio sont divisés en *plages*.

*Ce appareil peut lire les CD-R et CD-RW qui portent des enregistrements au format CD Audio et Video CD, ou des fichiers audio MP3.

*Certains CD équipés de dispositifs de protection contre la copie ne sont pas conformes aux standards officiels. Il s'agit de disques spéciaux qui pourraient ne pas être lisibles par le DV8400.

Compatibilité des Vidéo-CD:

- Logo: 
- Disques de 12 ou 8 cm
- Audionumérique MPEG-1
- Vidéo numérique MPEG-1

Les Vidéo-CD sont divisés en *plages*.

Compatibilité Super Audio CD:

- Logo: 
- Simple couche, double couche ou couche Hybrid
- Disques 12 cm ou 8 cm
- Digital audio (DSD)

Les Super Audio CD sont divisés en *plages*.

Zones géographiques des DVD vidéo



Tous les DVD vidéo portent sur le boîtier une indication de zone géographique qui précise les régions du monde avec lesquelles ils sont compatibles. Votre lecteur de DVD porte également, sur le panneau arrière, une indication de zone géographique. Les disques destinés à des régions incompatibles ne peuvent être lus sur ce lecteur. Les disques portant l'indication **ALL** peuvent être lus sur tous les lecteurs.

- Wenn eine DVD-RW wiedergegeben wird, die auf einem DVD-Recorder editiert wurde, kann sich der Bildschirm am Editierpunkt kurzzeitig verdunkeln.
- Wenn eine DVD-RW wiedergegeben wird, die auf einem DVD-Recorder editiert wurde, können unter Umständen Szenen wiedergegeben werden, die sich kurz vor dem Editierpunkt befinden.
- Es können bis zu 20 Zeichen des Sektornamens angezeigt werden.

Audio-CD-Kompatibilität:

- Logos: 
- 12- oder 8-cm-Discs
- Digital-Audiodaten im PCM-Bitreihenformat
- Formate CD-Audio, CD-R* und CD-RW*

CDs sind in *Titel* unterteilt.

*Das Gerät kann CD-R- und CD-RW-Discs abspielen, die im Format CD-Audio oder Video-CD bespielt sind, bzw. solche mit MP3-Audiodateien.

*Es ist möglich, dass einige kopiergeschützte CDs nicht den offiziellen CD-Standards entsprechen. Es handelt sich dabei spezielle Discs, die nicht auf dem DV8400 abgespielt werden können.

Video-CD-Kompatibilität:

- Logo: 
- 12- oder 8-cm-Discs
- MPEG-1 Digital-Audio
- MPEG-1 Digital-Video

Video-CDs sind in *Titel* unterteilt.

Super Audio CD-Kompatibilität:

- Logo: 
- Einzelschicht, Doppelschicht oder Hybrid-Schicht
- 12-cm- oder 8-cm-Discs
- Digital Audio (DSD)

Super Audio CDs sind in *Titel* unterteilt.

DVD-Regionalcodes



Alle DVD-Video-Discs tragen eine Regionalmarkierung auf der Hülle, aus der hervorgeht, in welcher geographischen Zone sie verwendbar sind. Ihr

DVD-Spieler ist ebenfalls mit einer Regionalmarkierung auf der Rückseite gekennzeichnet. Discs für nicht kompatible Gebiete lassen sich mit diesem Spieler nicht abspielen. Discs mit der Kennzeichnung "ALL" lassen sich mit jedem beliebigen Spieler wiedergeben.

- Quando si riproduce un disco DVD-RW editato con un registratore DVD, lo schermo può farsi temporaneamente nero in punti in cui manca segnale.
- Quando si riproduce un disco DVD-RW editato con un registratore DVD, si possono a volte vedere scene subito prima del punto di editazione.
- I titoli possono venire visualizzati con sino a 20 caratteri.

Compatibilità CD audio:

- Loghi: 
- Dischi da 12 cm o 8cm
- Audio digitale Linear PCM
- Formati CD-Audio, CD-R* e CD-RW*

Il contenuto dei CD è suddiviso in *tracce*.

*Quest'unità può riprodurre CD-R e CD-RW registrati con formati CD Audio o Video-CD, oppure contenenti file audio MP3.

*Alcuni CD a controllo di duplicazione possono non essere conformi agli standard ufficiali dei CD. Sono dischi speciali e il DV8400 potrebbe non essere in grado di leggerli.

Compatibilità Video-CD:

- Logo: 
- Dischi da 12 cm o 8 cm
- Audio digitale MPEG-1
- Video digitale MPEG-1

Il contenuto dei Video-CD è suddiviso in *tracce*.

Compatibilità Super Audio CD:

- Logo: 
- Layer singolo, layer doppio o ibrido
- Dischi da 12 cm o 8 cm
- Audio digitale (DSD)

Super Audio CD sono suddivisi in *tracce*.

Regioni geografiche per i DVD Video



Sulla custodia di tutti i dischi DVD Video viene riportata l'indicazione di una regione che indica la/le regioni geografiche per la compatibilità della riproduzione. Anche sul lettore DVD in vostro possesso è riportato un identificativo di regione, ubicato sul lato posteriore dell'apparecchio. Il lettore non consente la riproduzione di dischi di regioni geografiche non compatibili. I dischi contrassegnati con l'identificativo ALL sono adatti alla riproduzione con tutti i lettori.

MP3 compatibility information

- The CD-ROM must be ISO 9660 compatible.
- Mono or stereo MPEG-1 Audio Layer 3 format, 44.1 or 48kHz, fixed bit-rate. Incompatible files will not play and "UNPLAYABLE MP3 FORMAT" will be displayed.
- Not compatible with variable bit-rate (VBR) files.
- This player only plays tracks that are named with the file extension ".mp3" or ".MP3".
- This player is not compatible with multi-session discs. If you try and play a multi-session disc, only the first session will be played.
- Use CD-R or CD-RW media for recording your MP3 files. The disc must be finalized in order to play.
- Audio encoded at 128Kbps should sound close to regular audio CD quality. Although this player will play lower bit-rate MP3 tracks, the sound quality becomes noticeably worse at lower bit-rates.
- Only the first 8 characters of folder and track names (excluding the ".mp3" extension) are displayed.
- This player can recognize a maximum of 250 folders and 250 tracks. Discs containing more than 250 folders or tracks will play, but only the first 250 folders/tracks.

Caution!

- DVD-R/RW and CD-R/RW discs recorded using a personal computer or a DVD or CD recorder may not play if the disc is damaged or dirty, or if there is dirt or condensation on the player's lens.
- If you record a disc using a personal computer, even if it is recorded in a compatible format, there are cases in which it may not play because of the settings of the application software used to create the disc. (Check with the software publisher for more detailed information.)
- Unfinalized DVD-R/RW discs cannot be played.
- Unfinalized CD-R/RW discs can be played, but not all time information (playing time, etc.) will be displayed.
- For more information on using DVD-R/RW and CD-R/RW discs, see *Handling discs* starting on **page 154**.

Remarques sur la compatibilité MP3

- Le CD-ROM doit être conforme à la norme ISO 9660.
- Les fichiers doivent être au format MPEG1 Audio couche 3, avec fréquence d'échantillonnage de 44,1 ou 48 kHz et taux binaire fixe. Les fichiers qui sont incompatibles ne sont pas lus et la mention "UNPLAYABLE MP3 FORMAT" s'affiche.
- Absence de compatibilité avec les fichiers pour lesquels le taux binaire est variable (VBR).
- Cet lecteur ne lit que les fichiers dont le nom porte l'extension ".mp3" ou ".MP3".
- Cet lecteur n'est pas compatible avec les disques multisession. Lorsque vous commandez la lecture d'un disque multisession, seule la première session est lue.
- Utilisez des CD-R et CD-RW pour enregistrer les fichiers MP3. Le disque doit être finalisé afin d'être reproduit.
- Les signaux audio codés à 128 kbps doivent apporter une qualité proche de celle des CD audio standard. Bien que cet lecteur soit capable de lire les fichiers MP3 créés avec un taux binaire inférieur, la qualité sonore se dégrade sensiblement dès que le taux binaire baisse.
- Seuls les 8 premiers caractères du dossier ou du nom du fichier (et à l'exclusion de l'extension ".mp3") peuvent être affichés.
- Cet appareil peut reconnaître 250 noms de dossier et 250 noms de fichier. Si le disque porte plus de 250 dossiers ou fichiers, sa lecture n'est pas possible.

Attention!

- La lecture d'un DVD-R/RW ou celle d'un CD-R/RW gravés au moyen d'un ordinateur personnel ou d'un graveur de DVD ou de CD peut être impossible si le disque est endommagé ou sale, ou encore si des poussières ou de la condensation sont présentes sur l'optique du lecteur.
- La lecture d'un disque gravé à l'aide d'un ordinateur, y compris dans le cas où le format est compatible, peut être impossible en raison des réglages employés pour le logiciel d'application ayant servi à créer le disque. (Pour de plus amples détails concernant cette question, consultez l'éditeur du logiciel.)
- La lecture des DVD-R/RW non finalisés est impossible.
- La lecture des CD-R/RW non finalisés est possible mais toutes les informations de temps (durée totale du disque, etc.) ne sont pas affichées.
- Pour de plus amples détails concernant les DVD-R/RW et les CD-R/RW, reportez-vous à la **page 154**, *Manipulation des disques*.

Hinweise zur Kompatibilität mit MP3-Dateien

- Die CD-ROM muß mit dem ISO-Standard 9660 kompatibel sein.
- Dateien müssen das MPEG-1 Audio Layer 3-Format mit einer fixierten Bitrate von 44,1 oder 48 kHz aufweisen. Nicht kompatible Dateien können nicht wiedergegeben werden; in diesem Fall wird "UNPLAYABLE MP3 FORMAT" (nicht abspielbares MP3-Format) am Display angezeigt.
- Das Gerät ist mit Dateien, die eine variable Bitrate aufweisen (VBR-Dateien) nicht kompatibel.
- Mit diesem Geräts können nur Titel wiedergegeben werden, die mit der Extension ".mp3" oder ".MP3" versehen sind.
- Dieses Geräts ist mit solchen Discs, die mehrere Sessionen aufweisen, nicht kompatibel. Bei Wiedergabe einer Multi-Session-Disc wird nur die erste Session wiedergegeben.
- Zum Überspielen der MP3-Dateien muß eine CD-R oder CD-RW verwendet werden. Um diese Disc dann wiedergeben zu können, muß sie zuerst initialisiert werden.
- Audiosignale, die mit 128 Kbps codiert wurden, entsprechen normalerweise der Standard-Audioqualität. Obwohl dieses Geräts auch MP3-Titel mit niedrigeren Bitraten wiedergeben kann, ist bei niedrigen Bitraten eine erhebliche Verschlechterung der Klangqualität festzustellen.
- Es werden nur die ersten 8 Zeichen der Ordner- und Titelnummern angezeigt (ausschließlich der Extension ".mp3").
- Mit diesem System können maximal 250 Ordner und 250 Titel angelegt werden. Wenn Discs mehr als 250 Ordner oder Titel enthalten, werden erste 250 Ordner oder Titel wiedergegeben.

Achtung!

- DVD-R/RWs und CD-R/RWs, die unter Verwendung eines PCs oder eines DVD- oder CD-Recorders aufgenommen wurden, können unter Umständen nicht wiedergegeben werden, wenn die Disc beschädigt oder verschmutzt ist, oder wenn sich Kondensation an der Linse des CD-Spielers gebildet hat.
- Beim Aufzeichnen einer Disc unter Verwendung eines PCs ist eine Wiedergabe unter gewissen Umständen nicht möglich, selbst wenn zur Aufnahme ein kompatibles Format benutzt wurde; dies ist auf die Einstellungen der Anwender-Software zurückzuführen, die beim Aufzeichnen der Disc verwendet wurde. (Für weitere Einzelheiten den Software-Hersteller zur Rate ziehen.)
- Nicht finalisierte DVD-R/RWs können nicht abgespielt werden.
- Nicht finalisierte CD-R/RW-Discs können zwar abgespielt werden, doch werden nicht alle Zeit-Informationen (Wiedergabezeit usw.) angezeigt.
- Für weitere Informationen zur Verwendung von DVD-R/RWs und CD-R/RW sich auf den Abschnitt *Handhabung von Discs* auf **Seite 155** beziehen.

Compatibilità col formato MP3

- I CD-ROM riprodotti devono essere registrati nel formato ISO 9660.
- I file devono essere di formato MPEG1 Audio Layer 3 a 44.1 o 48 kHz, a velocità in bit costante. I file non compatibili non vengono riprodotti e viene visualizzata l'indicazione "UNPLAYABLE MP3 FORMAT" (formato MP3 non riproducibile).
- L'unità non è compatibile con file a velocità in bit variabile (VBR).
- Questo lettore riproduce solo file il cui nome possiede l'estensione ".mp3" o ".MP3".
- Questo lettore non è compatibile con dischi multisessionati. Se si tenta la riproduzione, viene riprodotta solo la prima sessione.
- Registrare i proprio file MP3 su dischi CD-R o CD-RW. Per poter venire riprodotto, il disco deve essere stato finalizzato.
- Il segnale audio codificato a 128 kbps dovrebbe essere qualitativamente vicino a quello di un normale CD. Nonostante questo lettore riproduca brani di compressione superiore (MP3), la qualità in tal caso scende percettibilmente.
- Vengono visualizzati solo i primi otto caratteri dei nomi di cartella e brano, e senza l'estensione ".mp3".
- Questo sistema può riconoscere al massimo 250 cartelle e 250 brani. I dischi che ne contengono di più di 250 non vengono riprodotti oltre 250.

Attenzione!

- I dischi DVD-R/RW e CD-R/RW registrati con un personal computer o un registratore DVD o CD possono non venire riprodotti correttamente se il disco è sporco o danneggiato, oppure se ci fosse sporco o condensa sulla lente del lettore.
- Se si registra un disco con un personal computer, anche se fosse registrato in un formato compatibile, ci sono casi in cui non può venire riprodotto a causa delle impostazioni dell'applicativo usato per creare il disco. Per maggiori informazioni in proposito, consultare l'azienda che produce il programma.
- I dischi DVD-R/RW non finalizzati non possono venire riprodotti.
- I dischi CD-R/RW possono venire riprodotti, ma non tutte le informazioni sui tempi (durata, ecc.) vengono visualizzate.
- Per maggiori informazioni sull'uso di DVD-R/RW e CD-R/RW, consultare la sezione *Manipolazione dei dischi* a **pag. 155**.

English

Français

Deutsch

Italiano

2 Connecting Up

Easy Setup

This easy setup is the minimum set of connections you need to start watching DVD video discs. Both sound and picture are fed directly to your TV using the supplied Audio/Video cable. For other possible connections, see pages 28 and 32.

Important

Before making or changing any rear panel connections, make sure that all components are switched off and unplugged from the wall outlet.

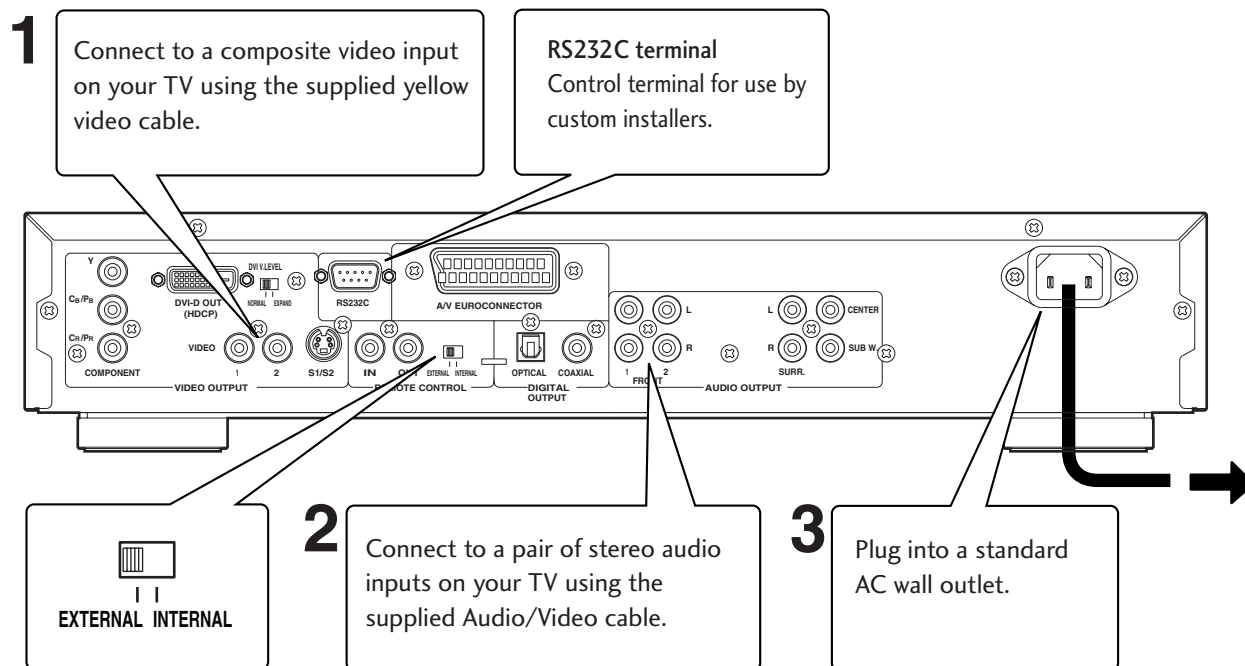

Connecting Audio/Video cables

Be sure to insert each plug fully for the best connection. The plugs and jacks are colour-coded to make connection easier.

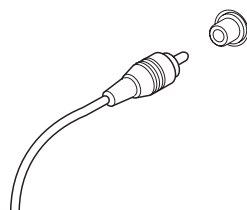

Important

- In order to properly ground this player, you must connect at least one audio or video cable (not including an optical cable) in addition to the control cable.

Connecting system control cables

By connecting this DVD player to another Marantz audio component using a supplied System Control cable, you can remotely operate the components as a single system.

- When connecting to component with a remote sensor (such as the SR8300, SR7300), be sure to connect the **REMOTE CONTROL IN** jack of this DVD player to the **REMOTE CONTROL OUT** jack of the component with the remote sensor.

- When connecting to component which is not equipped with a remote sensor, be sure to connect the component to the **REMOTE CONTROL OUT** jack of this DVD player.

Synchronized power on and off

- Connect with the remote control output jack of a component (such as the SR8300, SR7300) which is compatible with Marantz remote control system. The remote control allows to switch the power of this DVD player to "POWER ON and Standby mode".

Note

Be sure to leave power switch on the Front panel in the power mode.

Remote switch

- When using this DVD player independently, set this switch to **INTERNAL**. When using this DVD player in a system with a Marantz receiver equipped with a remote sensor, set the switch to **EXTERNAL**.

Installation accélérée

La procédure d'installation accélérée décrit les connexions minimales requises dont vous avez besoin pour commencer à visionner des DVD vidéo. Le son et l'image sont directement transmis à votre appareil TV à l'aide du câble Audio/Vidéo fourni. Pour les autres raccordements possibles, reportez-vous aux pages 29 et 33.

⚠ Important

Avant d'entamer ou de modifier des connexions sur le panneau arrière, assurez-vous que tous les équipements sont hors tension et débranchés de la prise murale.

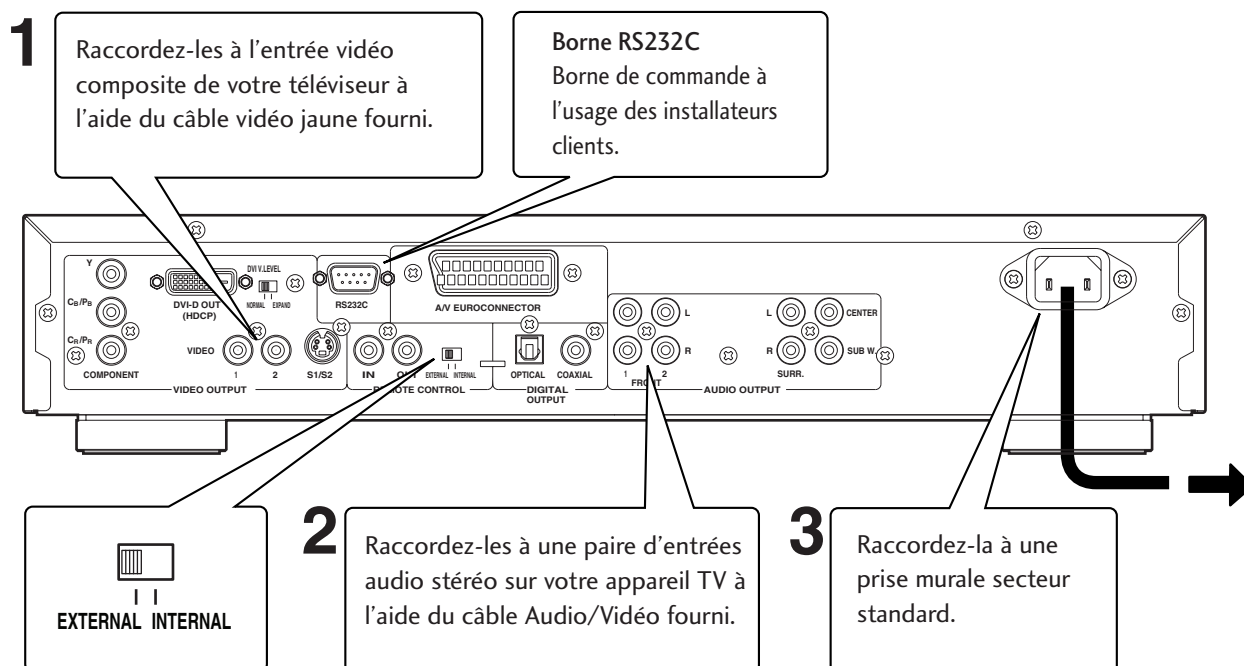

Raccordement d'un câble Audio/Vidéo

Insérez complètement les fiches de manière à obtenir la meilleure connexion possible. Les fiches et les prises sont identifiées par un code de couleur pour faciliter les connexions.

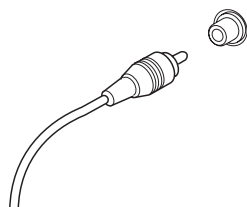

⚠ Important

- Pour relier correctement ce lecteur à la masse, vous devez raccorder au moins un câble audio ou vidéo (excepté câble optique) en plus du câble de commande.

Raccordement des câbles de commande

En raccordant ce lecteur DVD à un autre composant audio Marantz au moyen du câble de commande de système fourni, vous pouvez télécommander tous les composants en tant que système.

- Lors d'un raccordement à un composant équipé d'un capteur de télécommande (comme un SR8300, SR7300), raccordez toujours la prise **REMOTE CONTROL IN** de ce lecteur DVD à la prise **REMOTE CONTROL OUT** du composant équipé du capteur de télécommande.

- Lors d'un raccordement à un composant qui n'est pas équipé d'un capteur de télécommande, raccordez toujours le composant à la prise **REMOTE CONTROL OUT** de ce lecteur DVD.

Mise sous et hors tension synchronisée

- Effectuez un raccordement à la prise de sortie de télécommande d'un composant (comme un SR8300, SR7300) qui est compatible avec le système de télécommande Marantz. La télécommande permet de mettre l'alimentation de ce lecteur DVD en "mode POWER ON et veille".

✍ Remarque

Veillez à laisser la touche d'alimentation du panneau avant en mode sous tension.

Commutateur de télécommande

- Lorsque vous utilisez ce lecteur DVD indépendamment, réglez ce commutateur sur la position **INTERNAL**. Quand vous utilisez ce lecteur DVD avec un système doté d'un récepteur Marantz équipé d'un capteur de télécommande, réglez ce commutateur sur la position **EXTERNAL**.

Einfache Systemanordnung

Diese einfache Systemanordnung beinhaltet die grundlegenden Anschlüsse, um DVD-Video-Discs abspielen zu können. Ton und Bild werden hierbei unter Verwendung der mitgelieferten Audio- /Videokabel dem Fernsehgerät direkt zugeführt. Andere Anschlussmöglichkeiten finden Sie auf den Seiten 30 und 34.

Wichtig

Vor dem Anschließen oder Ändern von Anschlüssen an der Geräterückwand sind unbedingt alle Komponenten auszuschalten und vom Netz abzutrennen.

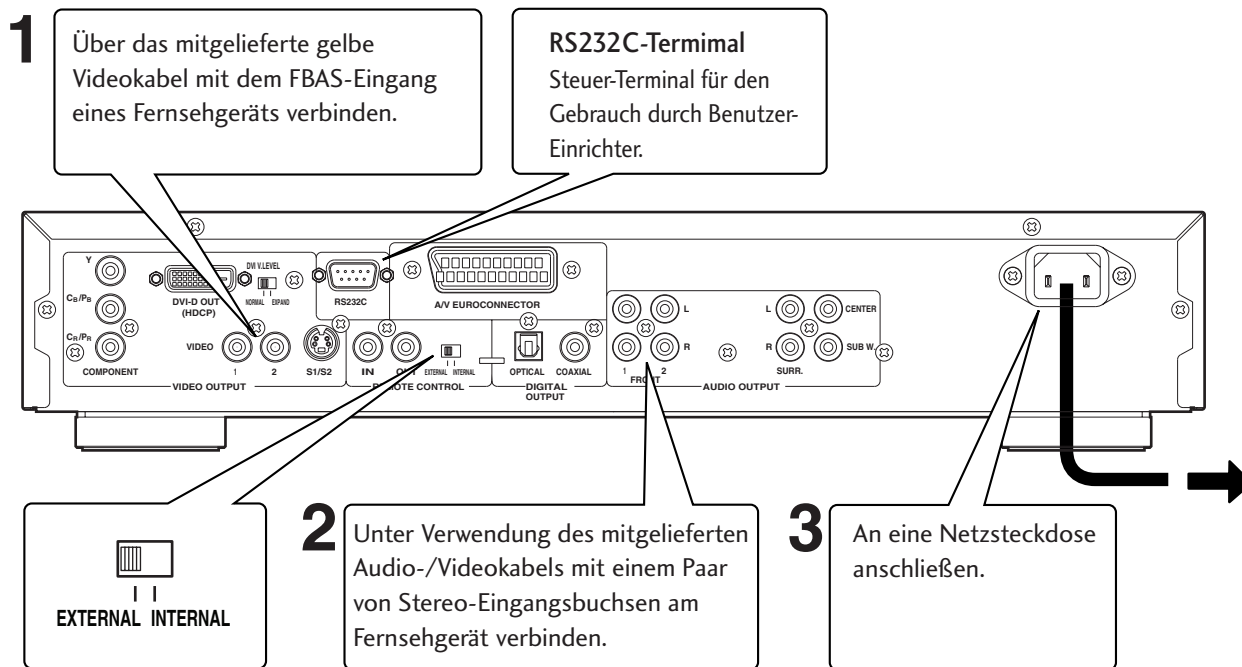

Anschluss Audio-/Videokabel

Führen Sie die Stecker stets bis zum Anschlag ein, um eine optimale Verbindung sicherzustellen. Zur Vereinfachung des Anschlusses sind die Stecker und Buchsen farbcodiert.

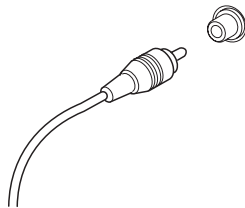

Wichtig

- Zur einwandfreien Erdung dieses Spielers ist neben dem Steuerkabel mindestens ein Audio- oder Videokabel (kein optisches Kabel) anzuschließen.

Anschluss von Systemsteuerkabeln

Wenn Sie diesen DVD-Spieler über das mitgelieferte Systemsteuerkabel an eine andere Marantz-Audiokomponente anschließen, können Sie die Komponenten als ein einziges System fernsteuern.

- Bei Anschluss an eine Komponente mit Fernbedienungssensor (wie z.B. SR8300, SR7300) verbinden Sie die Buchse **REMOTE CONTROL IN** dieses DVD-Spielers mit der Buchse **REMOTE CONTROL OUT** der mit dem Fernbedienungssensor ausgestatteten Komponente.

- Bei Anschluss an eine Komponente ohne Fernbedienungssensor schließen Sie die Komponente an die Buchse **REMOTE CONTROL OUT** dieses DVD-Spielers an.

Synchronisiertes Ein- und Ausschalten

- Schließen Sie das Gerät an die Fernsteuerungs-Ausgangsbuchse einer Komponente (wie z.B. SR8300, SR7300) an, die mit dem Marantz-Fernsteuersystem kompatibel ist. Sie können dann diesen DVD-Spieler mit der "Fernbedienung einschalten oder in den Bereitschaftsmodus schalten".

Hinweis

Achten Sie darauf, dass der Netzschalter an der Frontplatte eingeschaltet bleibt.

Fernsteuerungsschalter

- Wenn Sie diesen DVD-Player unabhängig verwenden, stellen Sie diesen Schalter auf **INTERNAL**. Wenn Sie hingegen diesen DVD-Spieler in einem System mit einem Marantz-Tuner, der mit einem Fernbedienungssensor ausgestattet ist, verwenden, dann stellen Sie diesen Schalter auf **EXTERNAL**.

Predisposizione facilitata

La predisposizione facilitata comprende la serie minima di collegamenti da eseguire per utilizzare il lettore DVD. Sia il suono, sia immagine sono inviati direttamente all'apparecchio TV usando il cavo Audio/Video fornito. Per altri eventuali collegamenti, cfr. pagg. 31 e 35.

⚠ Attenzione

Prima di eseguire o modificare qualsiasi collegamento sul pannello posteriore del lettore, verificare che tutti i componenti siano spenti o che la spina sia disinserita dalla presa a muro.

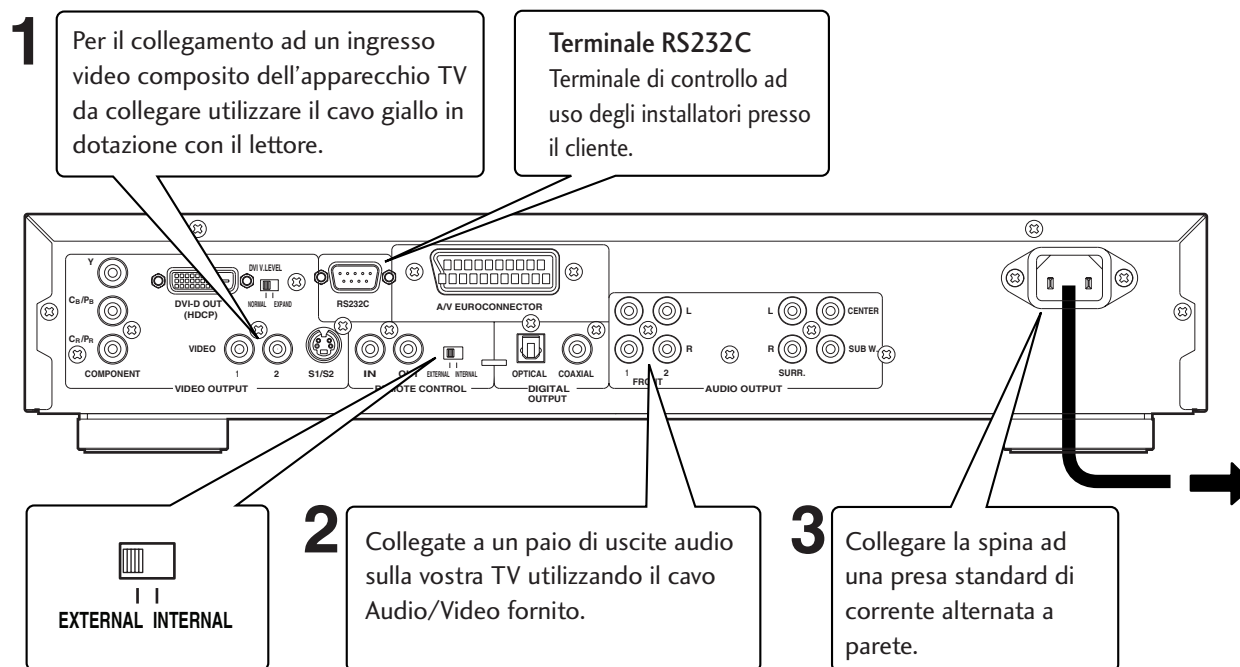

Connessione del cavo Audio/Video

Verificare che i connettori siano inseriti a fondo per il corretto collegamento degli apparecchi. Prese e jack sono contraddistinti da colori diversi a seconda degli accoppiamenti e delle funzioni per facilitare i collegamenti.

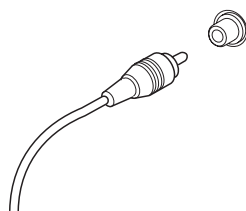

⚠ Attenzione

- Per eseguire un corretto collegamento a massa del lettore, collegare almeno un cavo video o audio (ad esclusione del cavo a fibre ottiche) oltre al cavo di controllo.

Collegamento ai cavi di controllo del sistema

Collegando questo lettore DVD a un altro componente audio Marantz con il cavo di controllo del sistema fornito, è possibile telecomandare i componenti come un sistema unico.

- Quando viene collegato un componente che dispone di un sensore del telecomando (quale SR8300, SR7300), prestare attenzione a collegare la presa **REMOTE CONTROL IN** di questo lettore DVD alla presa **REMOTE CONTROL OUT** del componente dotato del sensore del telecomando.

- Quando viene collegato un componente che non dispone di un sensore del telecomando, prestare attenzione a collegare il componente alla presa **REMOTE CONTROL OUT** di questo lettore DVD.

Accensione e spegnimento sincronizzato

- Collegare alla presa di uscita del telecomando di un componente (quale SR8300, SR7300) compatibile con il sistema di telecomando Marantz. Il telecomando permette di commutare l'alimentazione di questo lettore DVD al modo "POWER ON (accesso) e Standby (attesa)".

✍ Nota

Prestare attenzione a lasciare l'interruttore di alimentazione sul pannello anteriore nel modo di alimentazione.

Interruttore telecomando

- Quando utilizzate questo lettore DVD indipendentemente, impostate questo interruttore su **INTERNAL**. Quando usate questo DBD in un sistema dotato di ricevitore Marantz con sensore del telecomando, impostate l'interruttore su **EXTERNAL**.

Deutsch

Italiano

2 Connecting Up

Home theater video connections

This player outputs video in a number of different ways. Choose the one most suitable for your system using the guide below.

Important

Before making or changing any rear panel connections, make sure that all components are switched off and unplugged from the wall outlet.

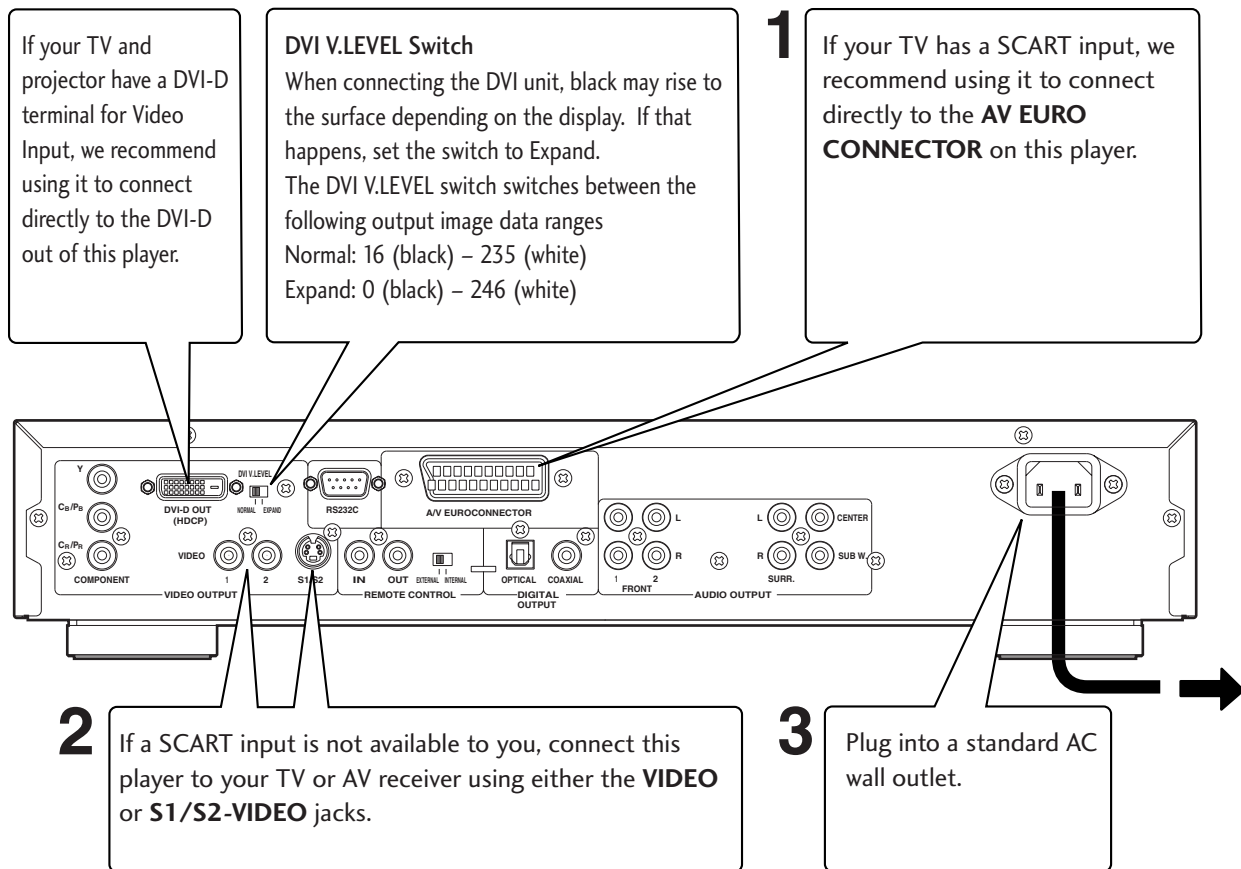

Connecting SCART and S-Video cables

SCART and S-Video cables will only plug in one way, so make sure the plug is correctly lined up with the jack before inserting. Be sure to fully insert for a good connection.

Note

The **AV EURO CONNECTOR** connector can output composite, S-Video or RGB component video. If you connect just one TV, use the **AV EURO CONNECTOR** connector. You can select the type of video output by changing the **Video Out** setting in the **Setup Menu** (page 124).

S-Video or composite video?

S-Video should give a better picture, so if you have an S-Video input, use it. S-Video cables are available from any good audio/visual dealer.

DVI output format (for NTSC replay)

System : 480/60p

Resolution : 720 x 480

Vertical frequency : 60 Hz

Horizontal frequency : 31.5 kHz

P : Indicates Progressive (progressive scan)

NTSC : A broadcast format using primarily in Japan, the U.S., Canada, Taiwan and Korea.

Note

- The DVI output of this unit is HDCP compatible. When watching DVI output images with this unit, it is necessary to use a TV or display with HDCP compatible DVI input.
- There may be no image output if connected to a TV or display that is not compatible with the above format.
- Refer to the instruction manual of the TV or display to be connected to this unit for detailed information regarding the DVI-D terminal.

Notification

Concerning HDCP compatible DVI-D output
This product is equipped with an HDCP compatible DVI-D output terminal, but its output format is not formally authorized at this time for copyright protection reasons.
Therefore, when it is shipped, this output is not possible. When the format has been formally authorized, an upgrade will provide compatibility necessary to perform this output.

Raccordement vidéo pour le cinéma à domicile

Ce lecteur sort les signaux vidéo de différentes manières. Choisissez le mode le mieux approprié à votre système en consultant le guide ci-dessous.

⚠ Important

Avant d'entamer ou de modifier des connexions sur le panneau arrière, assurez-vous que tous les équipements sont hors tension et débranchés de la prise murale.

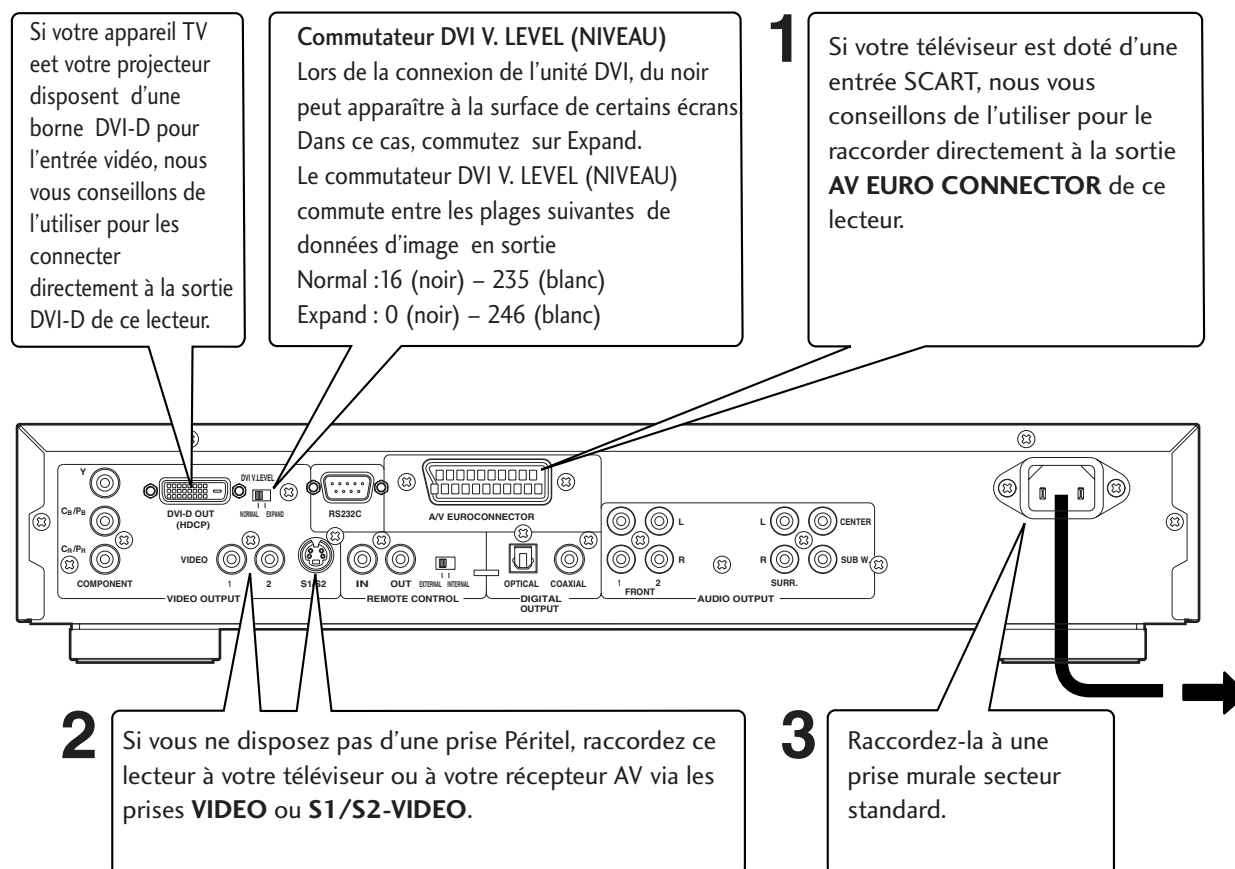

Si votre appareil TV et votre projecteur disposent d'une borne DVI-D pour l'entrée vidéo, nous vous conseillons de l'utiliser pour les connecter directement à la sortie DVI-D de ce lecteur.

Commutateur DVI V. LEVEL (NIVEAU)
Lors de la connexion de l'unité DVI, du noir peut apparaître à la surface de certains écrans. Dans ce cas, commutiez sur Expand. Le commutateur DVI V. LEVEL (NIVEAU) commute entre les plages suivantes de données d'image en sortie
Normal : 16 (noir) – 235 (blanc)
Expand : 0 (noir) – 246 (blanc)

1 Si votre téléviseur est doté d'une entrée SCART, nous vous conseillons de l'utiliser pour le raccorder directement à la sortie **AV EURO CONNECTOR** de ce lecteur.

2 Si vous ne disposez pas d'une prise Péritel, raccordez ce lecteur à votre téléviseur ou à votre récepteur AV via les prises **VIDEO** ou **S1/S2-VIDEO**.

3 Raccordez-la à une prise murale secteur standard.

Raccordement des câbles SCART et S-Vidéo

Comme les câbles Péritel et S-Vidéo ne se branchent que dans un sens, alignez correctement les fiches sur les prises avant de les insérer. Insérez complètement les fiches pour obtenir une bonne connexion.

✍ Remarque

Le connecteur **AV EURO CONNECTOR** peut sortir de la vidéo composite, S-Vidéo, ou composant RVB. Si vous connectez un seul appareil TV, utilisez le connecteur **AV EURO CONNECTOR**. Vous pouvez sélectionner le type de sortie vidéo en changeant le réglage de **Video Out** dans le **Setup Menu** (page 124).

S-Vidéo ou vidéo composite ?

S-Vidéo produit une meilleure image – donc, si vous disposez d'un connecteur d'entrée S-Vidéo, utilisez-le. Les câbles S-Vidéo sont disponibles chez tous les bons revendeurs de matériel audio/vidéo.

Format de sortie DVI (pour lecture NTSC)

Système : 480/60p

Résolution : 720 x 480

Fréquence verticale : 60 Hz

Fréquence horizontale : 31,5 kHz

P : indique fonction Progressive (Progressive scan)

NTSC : Format de diffusion utilisé principalement au Japon, aux Etats-Unis, au Canada, à Taiwan et en Corée.

✍ Remarque

- La sortie DVI de cette unité est compatible HDCP. Lorsque vous visionnez des images DVI en sortie avec cette unité, il vous faut utiliser un appareil TV ou un écran doté d'une entrée DVI compatible avec le format HDCP.
- Si la connexion est effectuée avec un appareil TV ou un écran non compatible avec le format ci-dessus, il se peut que vous n'obteniez pas de sortie d'image.
- Pour des informations plus détaillées concernant la borne DVI-D, consultez le mode d'emploi de l'appareil TV ou de l'écran que vous devez connecter à cette unité.

Avertissement

Sortie DVI-D compatible HDCP

Ce produit est équipé d'une borne de sortie DVI-D compatible HDCP, mais son format de sortie n'est pas formellement autorisé actuellement pour des raisons de protection de copyright. C'est pourquoi ce format ne sera pas disponible au moment de la livraison du produit : Quand ce format sera officiellement autorisé, une mise à jour vous fournira la compatibilité nécessaire pour rendre cette sortie opérationnelle.

Video-Anschluss von Heimkino-Komponenten

Der Spieler bietet eine Reihe verschiedener Ausgabemöglichkeiten für Videosignale, Wählen Sie die für Ihr System beste Methode anhand der nachstehenden Erläuterungen.

Wichtig

Vor dem Anschließen oder Ändern von Anschlüssen an der Geräterückwand sind unbedingt alle Komponenten auszuschalten und vom Netz abzutrennen.

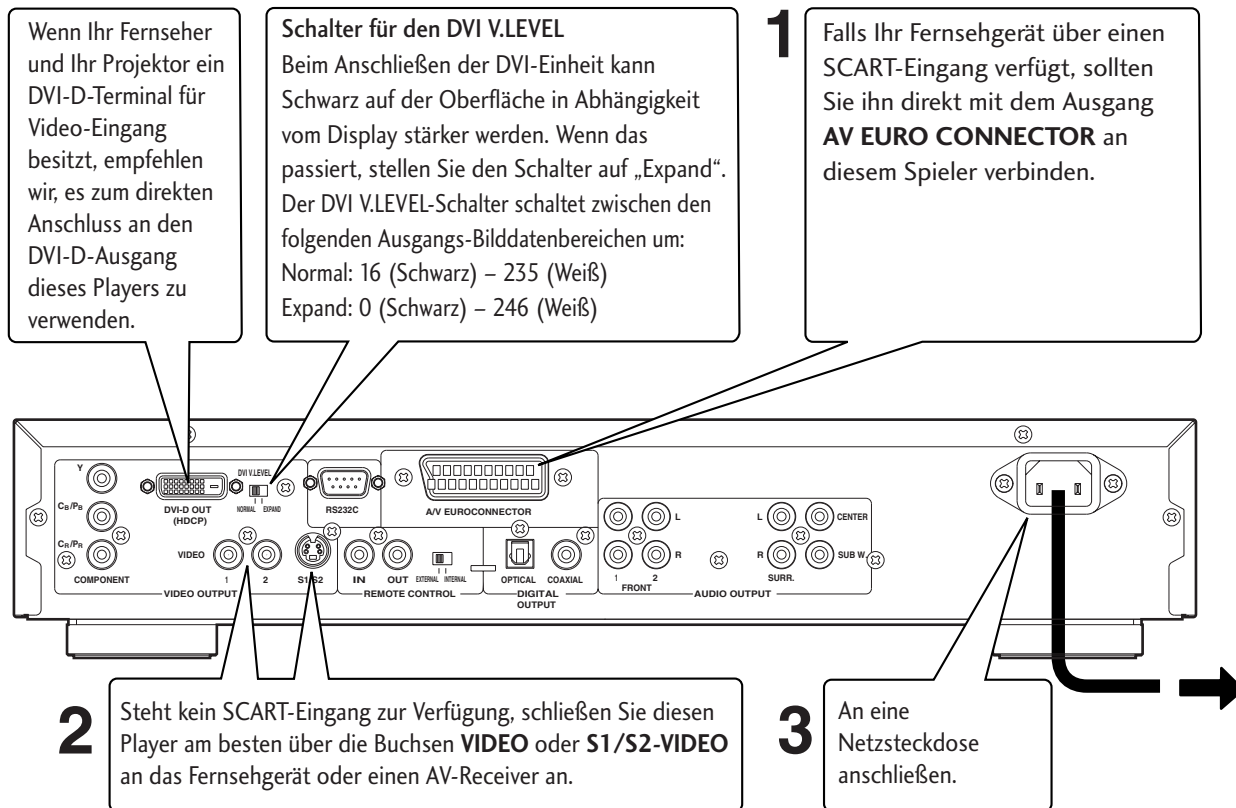

Anschluss von SCART- und S-Video-Kabeln

Da sich SCART- und S-Video-Kabel nur in einer Position anschließen lassen, sollten Sie sich vor dem Einführen der Stecker vergewissern, dass sie korrekt ausgerichtet sind. Führen Sie die Stecker stets bis zum Anschlag ein, um eine optimale Verbindung sicherzustellen.

Hinweis

Der Steckverbinder **AV EURO CONNECTOR** kann Composite Video, S-Video oder RGB Component Video übertragen. Wenn Sie nur einen Fernseher anschließen, dann verwenden Sie nur den Steckverbinder **AV EURO CONNECTOR**. Sie können das Video-Ausgangssignalformat über die Einstellung **Video Out** im **Setup Menu** (Seite 125) wechseln.

S-Video- oder FBAS-Videosignal

Da das S-Videoformat eine bessere Bildqualität ermöglicht, sollten Sie ggf. den S-Video-Eingang des Fernsehgeräts nutzen. S-Video-Kabel sind bei jedem guten Audio-/Video-Händler erhältlich.

DVI-Ausgangsformat (für die NTSC-Wiedergabe)

System	: 480/60p
Auflösung	: 720 x 480
Vertikal-Frequenz	: 60 Hz
Horizontal-Frequenz	: 31,5 kHz

P : Zeigt Progressives Scanning an.

NTSC : Ein Wiedergabe-Format, das hauptsächlich in Japan, den USA, Kanada, Taiwan und Südkorea verwendet wird.

Hinweis

- Der DVI-Ausgang dieser Einheit ist HDCP-kompatibel. Beim Betrachten von DVI-Ausgangs-Bildern mit dieser Einheit ist es notwendig, einen Fernseher oder ein Display mit einem HDCP-kompatiblen DVI-Eingang zu verwenden.
- Wenn an einen Fernseher oder ein Display angeschlossen wird, der bzw. das nicht mit dem oben genannten Format kompatibel ist, kann es sein, dass kein Bild erscheint.
- Zu genaueren Informationen hinsichtlich des DVI-D-Terminals schlagen Sie bitte in der Bedienungsanleitung für Ihren Fernseher oder Ihr Display nach, der bzw. das an diese Einheit angeschlossen wird.

Information

Zum HDCP-kompatiblen DVI-D-Ausgang
Das vorliegende Produkt ist mit einem HDCP-kompatiblen DVI-D-Ausgangsterminal ausgestattet, aber sein Ausgangsformat ist gegenwärtig aus urheberrechtlichen Gründen offiziell nicht autorisiert.
Deshalb ist dieser Ausgang im Falle eines Versands nicht möglich. Sobald das Format offiziell autorisiert ist, wird ein Update die Kompatibilität herstellen, die notwendig ist, um diesen Ausgang zu realisieren.

Collegamenti video di tipo Home Theater

Il lettore permette l'uso di molte modalità di visione per i video. Scegliere la modalità più adatta al sistema collegato utilizzando la guida seguente.

⚠ Attenzione

Prima di eseguire o modificare qualsiasi collegamento sul pannello posteriore del lettore, verificare che tutti i componenti siano spenti o che la spina sia disinserita dalla presa a muro.

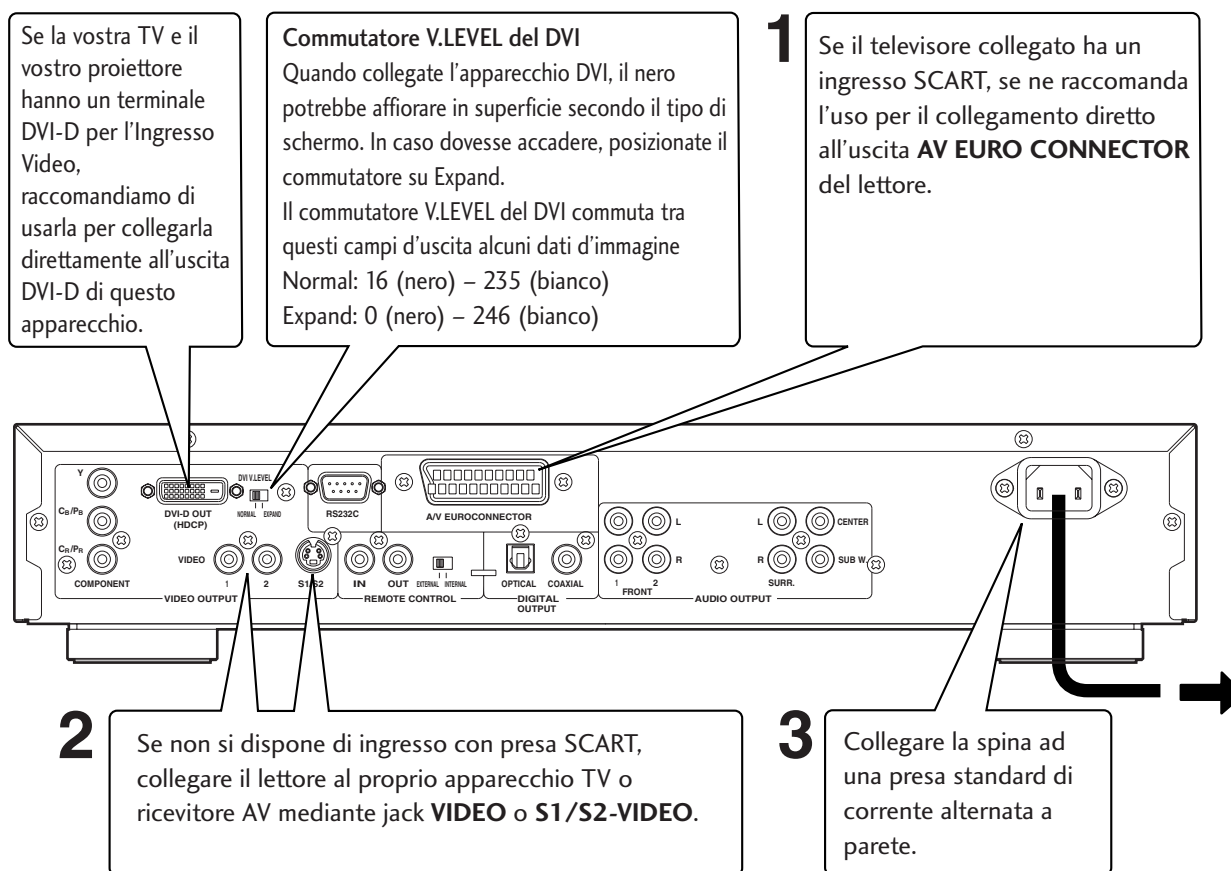

Deutsch

Italiano

Collegamento di cavi SCART e S-Video

Esiste una sola possibilità di collegamento dei cavi SCART e S-Video, pertanto verificare che la spina sia allineata correttamente con il jack prima di procedere all'inserimento. Verificare che le prese siano inserite a fondo per il corretto collegamento delle apparecchiature.

✎ Nota

Il connettore **AV EURO CONNECTOR** può fornire un'uscita per la componente video composita, S-Video o RGB. Se collegate solo una TV, utilizzate il connettore **AV EURO CONNECTOR**. È possibile selezionare il tipo di uscita video modificando l'impostazione **Video Out** dal **Setup Menu** (pag. 125).

S-Video o video composito?

Un S-Video dovrebbe garantire una migliore qualità di immagine, pertanto si raccomanda di usare l'ingresso S Video eventualmente esistente. I cavi S-Video si trovano comunemente in commercio presso qualsiasi rivenditore di materiale audiovisivo ben fornito.

Standard d'uscita DVI (per ripetere in NTSC)

Sistema : 480/60p
 Risoluzione : 720 x 480
 Frequenza verticale : 60 Hz
 Frequenza orizzontale : 31,5 kHz

P : Significa Progressivo (scansione progressiva)

NTSC : Uno standard di trasmissione usato principalmente in Giappone, U.S.A., Canada, Taiwan e Corea

✎ Nota

- L'uscita DVI di questo apparecchio è compatibile HDCP. Quando si guardano immagini in uscita DVI con questo apparecchio è necessario usare una TV o uno schermo con ingresso DVI compatibile HDCP.
- Potrebbe non apparire nessuna uscita d'immagine se collegato a una TV o uno schermo che non siano compatibili con lo standard menzionato qui sopra.
- Controllate il manuale d'istruzioni della TV o dello schermo per collegarvi a questo apparecchio e per informazioni dettagliate riguardanti il terminale DVI-D.

Notifica

A proposito del terminale d'uscita DVI-D compatibile HDCP
 Questo prodotto è fornito con un terminale d'uscita DVI-D compatibile HDCP, ma sino ad ora il suo standard d'uscita non ha ancora ricevuto l'autorizzazione formale a causa della protezione del copyright.
 Quindi quando viene fornita, questa uscita non è disponibile. Quando questo standard sarà autorizzato legalmente, la compatibilità necessaria per mettere in funzione questa uscita sarà fornita insieme ad essa.

2 Connecting Up

Home theater audio connections

This player outputs multi-channel audio in both analog and digital form. Check the manual for your amplifier/receiver to see what equipment it is compatible with (especially which digital formats—Dolby Digital, DTS, etc.—it can decode).

⚠ Important

Before making or changing any rear panel connections, make sure that all components are switched off and unplugged from the wall outlet.

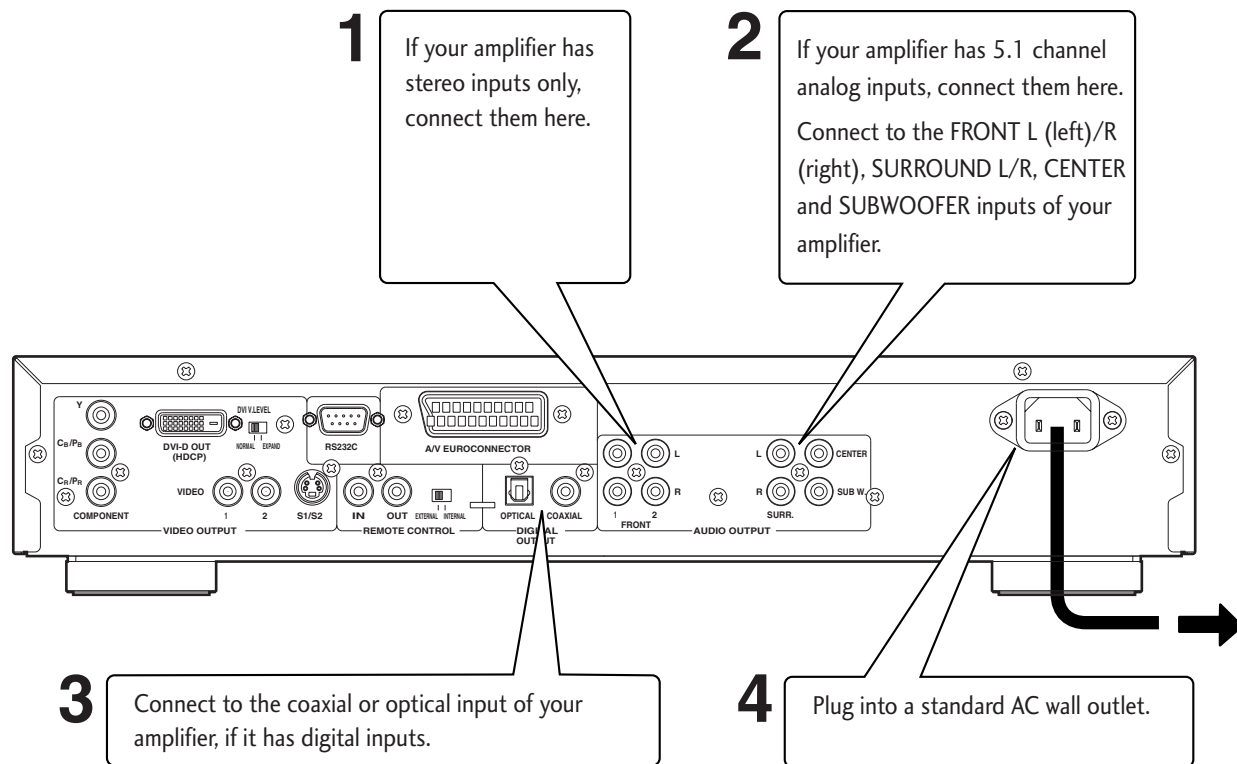

Connecting analog audio cables

Be sure to fully insert each plug for the best connection. The plugs and jacks are colour-coded to make connection easier.

Connecting optical cables

Optical interconnects only plug in one way, so make sure the plug is correctly lined up with the jack before inserting. You should hear it click into position when fully inserted. When inserting the plug, the protective shutter will open and you should hear it click into position when fully inserted. Be careful that you do not force the plug, because this could result in damage to the protective shutter, the cable, or the unit itself.

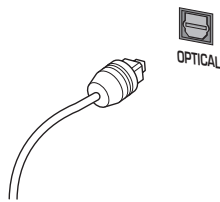

Connecting coaxial cables

Use an interconnect with a pin-type (also called RCA or phono) plug on each end to connect up digital coaxial-type jacks. Make sure that the plug is pushed fully home.

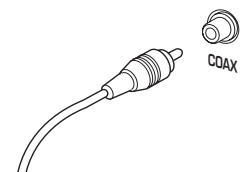

✎ Note

If you listen to multichannel DVD-Audio through one of the digital outputs, it will be downmixed to stereo. Also, high sampling rate DVD-Audio (192kHz or 176.4kHz) will be downsampled to 96kHz, 88.2kHz, 48kHz or 44.1kHz, depending on the disc. Multi channel and high sampling rate DVD-Audio is only available through the analog outputs.

All DVD-Audio and all Super Audio CD audio is output only through the analog outputs.

Raccordement audio pour le cinéma à domicile

Ce lecteur sort des signaux audio multicanaux sous forme analogique et numérique. Vérifiez dans le mode d'emploi de votre amplificateur/récepteur avec quels équipements il est compatible (et plus particulièrement quels formats numériques — Dolby Digital, DTS, etc. — il peut décoder).

Important

Avant d'entamer ou de modifier des connexions sur le panneau arrière, assurez-vous que tous les équipements sont hors tension et débranchés de la prise murale.

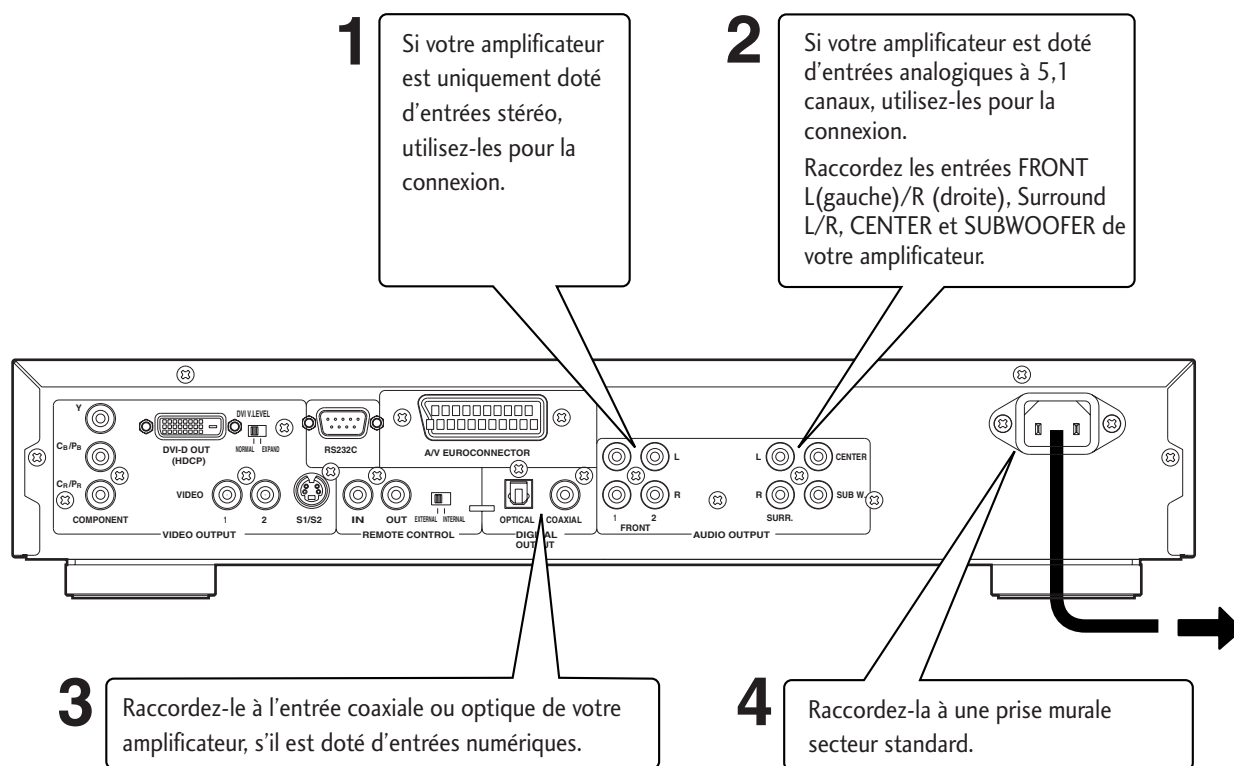

Raccordement de câbles audio analogiques

Insérez complètement les fiches de manière à obtenir la meilleure connexion possible. Les fiches et les prises sont identifiées par un code de couleur pour faciliter les connexions.

Raccordement de câbles optiques

Comme les interconnexions optiques ne s'enfichent que dans un sens, assurez-vous que la fiche est correctement alignée sur la prise avant de insérer. Elle produit un déclic lorsqu'elle est complètement enfichée en position. Lorsque vous introduisez la fiche, l'obturateur de protection s'ouvre et vous devez entendre un déclic lorsqu'elle est enfichée à fond. Veillez à ne pas forcer sur la fiche car vous risquez sinon d'endommager l'obturateur de protection, le câble ou l'appareil proprement dit.

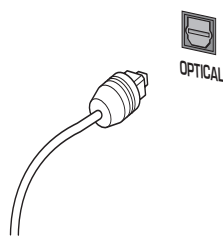

Raccordement des câbles coaxiaux

Utilisez un interconnecteur doté d'une fiche à broche (également appelée fiche RCA ou phono) aux deux extrémités pour raccorder des prises numériques coaxiales. Assurez-vous que les fiches sont complètement insérées dans les prises.

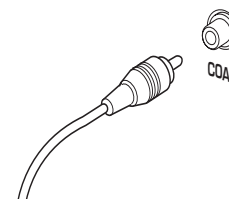

Remarque

Si vous écoutez un DVD audio multicanal via l'une des sorties numériques, il sera mixé en stéréo. De même, un DVD audio à fréquence d'échantillonnage élevée (192 kHz ou 176,4 kHz) sera mixé, suivant le disque, à 96 kHz, 88,2 kHz, 48 kHz ou 44,1 kHz. Les DVD audio multicanal et à fréquence d'échantillonnage élevée ne sont accessibles que via les sorties analogiques.

La totalité des DVD-Audio et des Super Audio CD audio est accessible uniquement via les sorties analogiques.

2 Anschlüsse

Audio-Anschluss von Heimkino-Komponenten

Dieser Spieler liefert Mehrkanal-Audiosignale in analoger und digitaler Form. Schlagen Sie in der Bedienungsanleitung Ihres Verstärkers/Receivers nach, mit welchen Komponenten er kompatibel ist (bzw. welche Digitalformate—z.B. Dolby Digital oder DTS—er decodieren kann).

Wichtig

Vor dem Anschließen oder Ändern von Anschlüssen an der Geräterückwand sind unbedingt alle Komponenten auszuschalten und vom Netz abzutrennen.

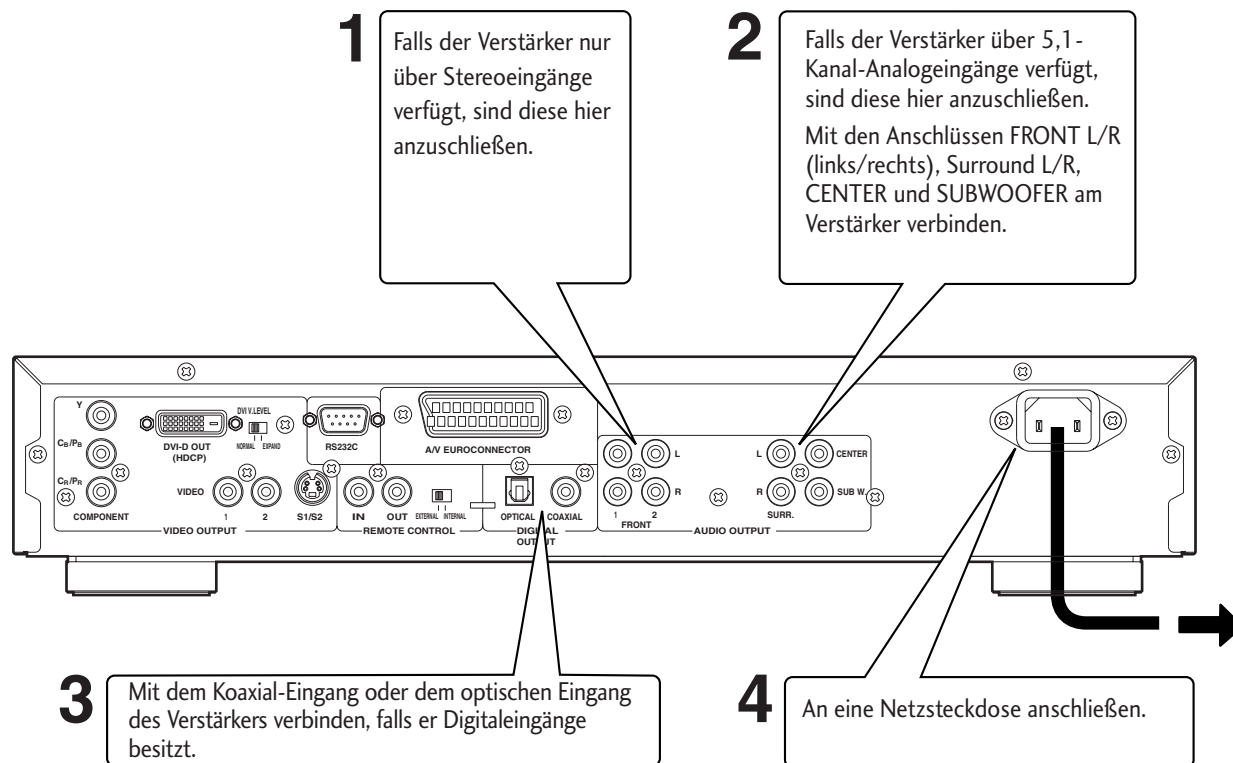

Anschluss von analogen Audiokabeln

Führen Sie die Stecker stets bis zum Anschlag ein, um eine optimale Verbindung sicherzustellen. Zur Vereinfachung des Anschlusses sind die Stecker und Buchsen farbcodiert.

Anschluss von optischen Kabeln

Da sich optische Kabel nur in einer Position anschließen lassen, sollten Sie sich vor dem Einführen des Steckers vergewissern, dass er korrekt ausgerichtet ist. Achten Sie beim Anschluss darauf, dass der Stecker hörbar einrastet. Beim Einführen des Steckers öffnet sich der Schutzverschluss und sobald er bis zum Anschlag eingeführt ist, muss ein Einrastklicken zu hören sein. Versuchen Sie keinesfalls, den Stecker mit Gewalt einzuführen, da sonst Beschädigungsgefahr für den Schutzverschluss, das Kabel oder das Gerät selbst droht.

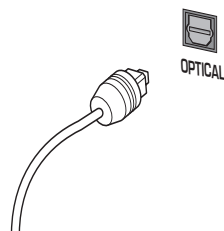

Anschluss von Koaxialkabeln

Zum Beschalten der digitalen Koaxialbuchsen verwenden Sie an beiden Enden ein Kabel mit Stiftstecker (auch Cinchkabel genannt). Führen Sie den Stecker bis zum Anschlag ein.

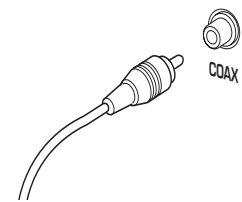

Hinweis

Bei der Wiedergabe von DVD-Audio-Mehrkanal über einen der Digitalausgänge erfolgt Heruntermischen auf Stereo. Außerdem wird bei DVD-Audiodiscs mit hoher Abtastrate (192 oder 176,4 kHz) je nach Disc der jeweilige Wert auf 96, 88,2, 48 oder 44,1 kHz herabgesetzt. Die Wiedergabe von DVD-Audio mit mehreren Kanälen und hoher Abtastrate ist nur über die Analogausgänge möglich.

Alle DVD-Audio- sowie alle Super Audio CD-Audiosignale werden nur über die Analogausgänge ausgegeben.

Collegamenti audio di tipo Home Theater

Il lettore consente l'uso della modalità audio multicanale in forma sia analogica sia digitale. Consultare il manuale in dotazione dell'amplificatore/ricevitore da collegare per verificarne la compatibilità con le altre apparecchiature (in particolare per quanto riguarda i formati digitali—Dolby Digital, DTS, ecc.—che può decodificare).

⚠ Attenzione

Prima di eseguire o modificare qualsiasi collegamento sul pannello posteriore del lettore, verificare che tutti i componenti siano spenti o che la spina sia disinserita dalla presa a muro.

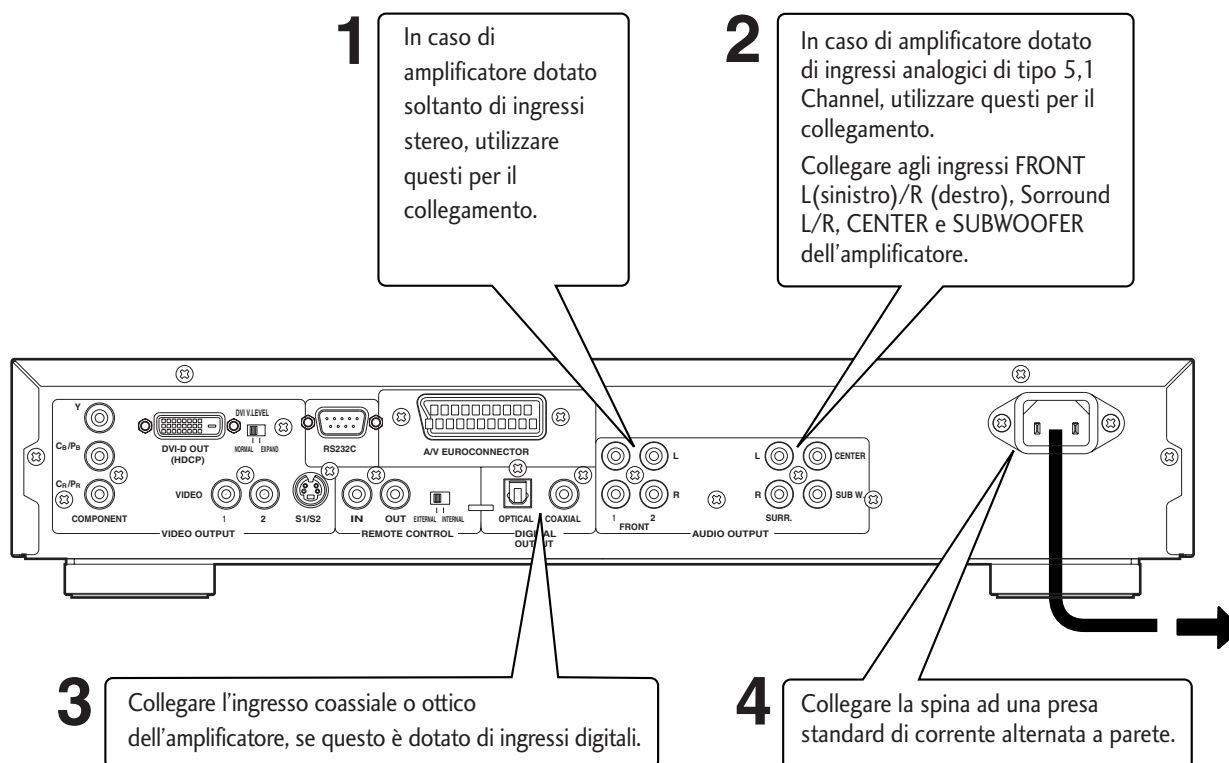

Collegamento dei cavi audio analogici

Verificare che i connettori siano inseriti a fondo per il corretto collegamento degli apparecchi. Prese e jack sono contraddistinti da colori diversi a seconda degli accoppiamenti e delle funzioni per facilitare i collegamenti.

Collegamento di cavi ottici

Esiste una sola possibilità di collegamento dei cavi ottici, pertanto verificare che la spina sia allineata correttamente con il jack prima di procedere all'inserimento. Inserire il cavo a fondo sino ad udire uno scatto, a conferma del corretto fissaggio. Quando si inserisce la spina, lo sportellino di protezione si apre ed il raggiungimento del fondo corsa è segnalato da uno scatto. Non forzare l'inserimento della spina in quanto si potrebbe danneggiare lo sportellino, il cavo o l'apparecchio.

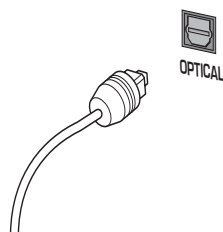

Collegamento di cavi coassiali

Per il collegamento dei jack di tipo coassiale, usare un sistema dotato di connettore a pin (denominato anche RCA o fono) su ciascuna estremità. Verificare che il connettore sia inserito a fondo.

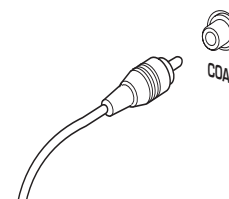

✍ Nota

In caso di ascolto di DVD-Audio multicanale attraverso una delle uscite digitali, l'audio viene inviato e mixato dallo stereo. Inoltre i DVD-Audio ad alta frequenza di campionamento (192 kHz o 176,4 kHz) vengono trasformati in frequenze da 96 kHz, 88,2 kHz, 48 kHz o 44,1 kHz, a seconda del disco. I DVD-Audio multicanale e ad alta frequenza di campionamento sono resi disponibili solo sulle uscite analogiche.

Tutti gli audio DVD e gli audio Super Audio CD possono essere emessi solo attraverso le uscite analogiche.

Deutsch

Italiano

Front panel

Panneau avant

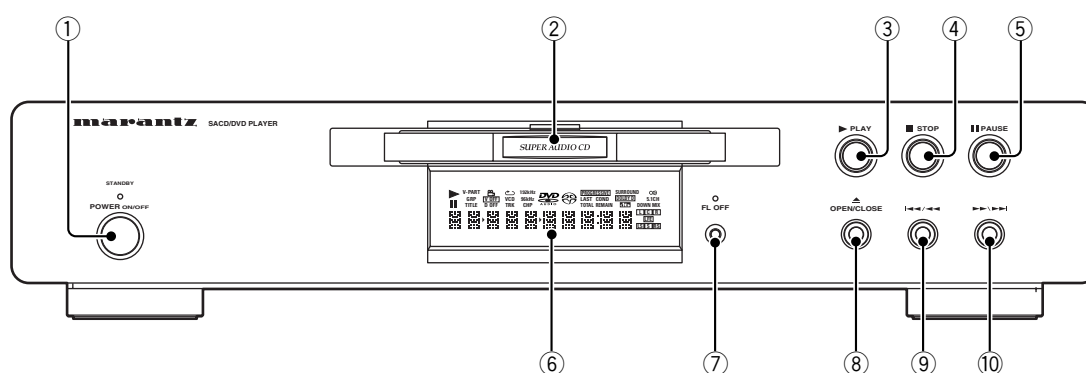

1 POWER ON/OFF

2 Disc tray

3 ► – Play

4 ■ – Stop

5 || – Pause

6 Display – page 40

7 **FL OFF** – Lights when the display is switched off using the **FL OFF** button and **DIMMER** button on the remote unit.

8 ▲ – Disc tray open/close

9 ◀◀/◀◀ – Reverse scan/skip

10 ▶▶/▶▶ – Forward scan/skip

1 POWER ON/OFF

2 Plateau de lecture

3 ► – Lecture

4 ■ – Arrêt

5 || – Pause

6 Fenêtre d'affichage – page 41

7 **FL OFF** – S'allume lorsque l'on désactive l'affichage à l'aide des touches **FL OFF** et **DIMMER** situées sur une unité de commande à distance.

8 ▲ – Ouvre/ferme le plateau de lecture

9 ◀◀/◀◀ – Balayage/saut vers l'arrière

10 ▶▶/▶▶ – Balayage/saut vers l'avant

Frontplatte

Lato anteriore e comandi

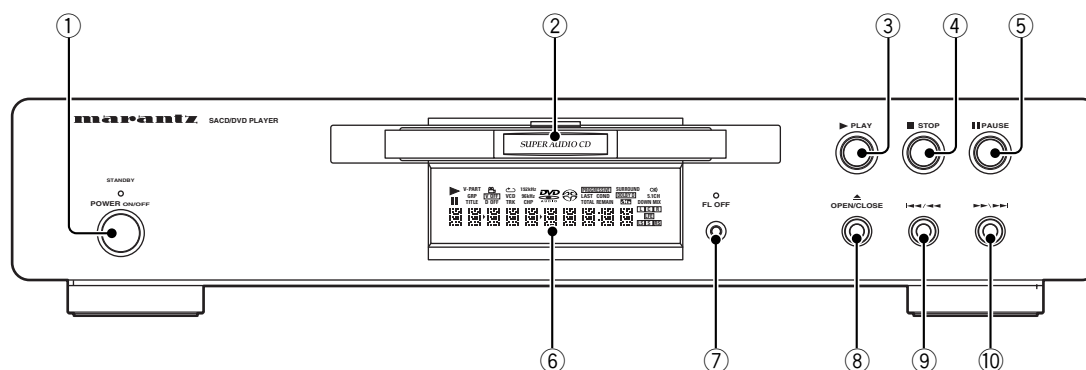

1 POWER ON/OFF

2 Disc-Lade

3 ► – Wiedergabe

4 ■ – Wiedergabestopp

5 || – Wiedergabepause

6 Anzeigen – Seite 42

7 FL OFF – Diese Taste leuchtet, wenn das Display durch Drücken der Taste FL OFF sowie der DIMMER-Taste auf der Fernbedienung ausgeschaltet wird.

8 ▲ – Öffnen/Schließen der Disc-Lade

9 ◀◀/◀◀ – Suchlauf/Überspringen in Rückwärtsrichtung

10 ▶▶/▶▶ – Suchlauf/Überspringen in Vorwärtsrichtung

1 POWER ON/OFF

2 Cassetto di caricamento dischi

3 ► – Play

4 ■ – Stop

5 || – Pausa

6 Display – pag. 43

7 FL OFF – S'illumina quando il display è spento utilizzando i pulsanti FL OFF e il pulsante DIMMER del telecomando.

8 ▲ – Cassetto di caricamento dischi aperto/chiuso

9 ◀◀/◀◀ – Scansione/salto all'indietro

10 ▶▶/▶▶ – Scansione/salto in avanti

English

Français

Deutsch

Italiano

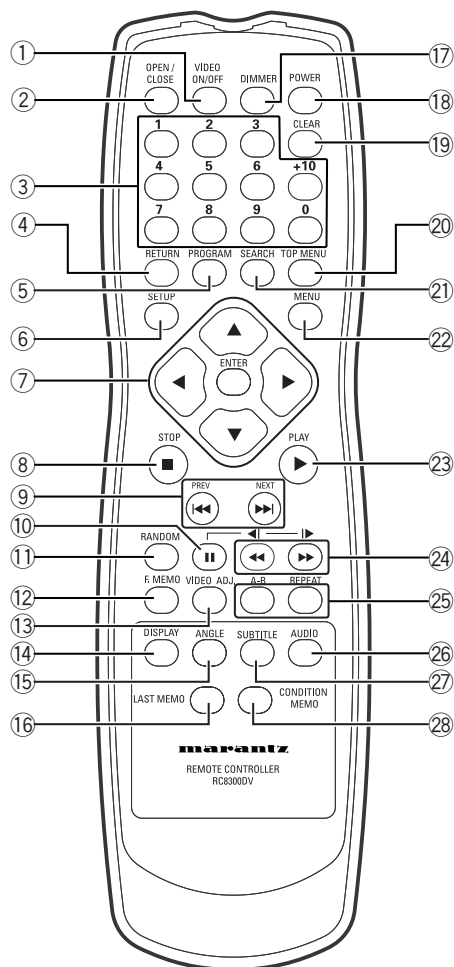

Remote control

- 1 **VIDEO ON/OFF** – press to turn video output off and on (page 134)
- 2 **OPEN/CLOSE** – Disc tray open/close
- 3 **Number buttons** – pages 58, 60
- 4 **RETURN** (↶) – Return
- 5 **PROGRAM** – pages 70, 102
- 6 **SETUP** – pages 46, 104
- 7 **Cursor** (↶/↷/↵/↴)/**ENTER** button – page 58, 60
- 8 ■ – Stop
- 9 |◀▶| – Skip
- 10 || – Pause
- 11 **RANDOM** – pages 76, 96
- 12 **F.MEMO** – Function memory (page 86)
- 13 **VIDEO ADJ.** – Video adjust (page 130)
- 14 **DISPLAY** – pages 90, 98
- 15 **ANGLE** – page 66
- 16 **LAST MEMO** – page 82
- 17 **DIMMER** – Press to change the display brightness
- 18 **POWER** – switches player on or into standby.
- 19 **CLEAR** – Clear
- 20 **TOP MENU** – page 58
- 21 **SEARCH** – page 62
- 22 **MENU** – page 58, 60
- 23 ▶ – Play
- 24 ◀▶▶ – Scan
- 25 **REPEAT** — A-B – page 80
- 26 **AUDIO** – page 68
- 27 **SUBTITLE** – page 66
- 28 **CONDITION MEMO** – page 84

Télécommande

- 1 **VIDEO ON/OFF** – Appuyez sur cette touche pour activer ou désactiver la sortie vidéo (page 134)
- 2 **OPEN/CLOSE** – Ouvre/ferme le plateau de lecture
- 3 **Touches numériques** – pages 58, 60
- 4 **RETURN** (↶) – Retour
- 5 **PROGRAM** – pages 70, 102
- 6 **SETUP** – pages 46, 104
- 7 **Curseur** (↶/↷/↵/↴)/**Touche ENTER** – page 58, 60
- 8 ■ – Arrêt
- 9 |◀▶| – Saut
- 10 || – Pause
- 11 **RANDOM** – pages 76, 96
- 12 **F.MEMO** – Mémoire de fonction (page 86)
- 13 **VIDEO ADJ.** – Réglage de la qualité vidéo (page 130)
- 14 **DISPLAY** – pages 90, 98
- 15 **ANGLE** – page 66
- 16 **LAST MEMO** – page 82
- 17 **DIMMER** – Appuyez sur ce bouton pour changer la luminosité de la fenêtre d'affichage
- 18 **POWER** – Met le lecteur sous tension ou en mode de veille.
- 19 **CLEAR** – Effacement
- 20 **TOP MENU** – page 58
- 21 **SEARCH** – page 62
- 22 **MENU** – page 58, 60
- 23 ▶ – Lecture
- 24 ◀▶▶ – Balayage
- 25 **REPEAT** — A-B – page 80
- 26 **AUDIO** – page 68
- 27 **SUBTITLE** – page 66
- 28 **CONDITION MEMO** – page 84

- This remote control supports two remote control codes: DVD1 and DVD2.
- When the unit is shipped from the factory, the remote control is set to DVD1.
- To set the remote control to DVD2, hold down both the "■ (Stop)" button and the "2" number button on the remote control for at least five seconds. (If the batteries in the remote control are replaced while the remote control is set to DVD2, the setting will revert to DVD1.)
- To set the remote control back to DVD1, hold down both the "■ (Stop)" button and the "1" number button on the remote control for at least five seconds.
- To check which remote control code is set at any time, hold down both the Stop and Pause buttons; the current setting (either "DVD1" or "DVD2") will be displayed in the display window on the main unit.
- Also set the REMOT CODE on the **FL menu** to the same setting as the remote control. (This setting is set to DVD1 when the unit is shipped from the factory.) (page 50)

- Cette télécommande prend en charge deux codes de télécommande : DVD1 et DVD2.
- Lors de la sortie d'usine de l'appareil, la télécommande est réglée sur DVD1.
- Pour régler la télécommande sur DVD2, maintenez enfoncées la touche d'arrêt ■ et la touche numérique "2" de la télécommande pendant au moins cinq secondes. (Si vous remplacez les piles de la télécommande alors qu'elle est réglée sur DVD2, le code revient à DVD1.)
- Pour ramener la télécommande à DVD1, maintenez enfoncées la touche d'arrêt ■ et la touche numérique "1" de la télécommande pendant au moins cinq secondes.
- Pour vérifier le code de télécommande qui est réglé, maintenez les deux touches d'arrêt et de pause enfoncées; le réglage actuel ("DVD1" ou "DVD2") apparaît dans la fenêtre d'affichage de l'unité principale.
- Réglez aussi REMOT CODE du **menu FL** sur le même code que la télécommande. (Ce code est réglé sur DVD1 lors de la sortie d'usine de l'appareil.) (pages 50)

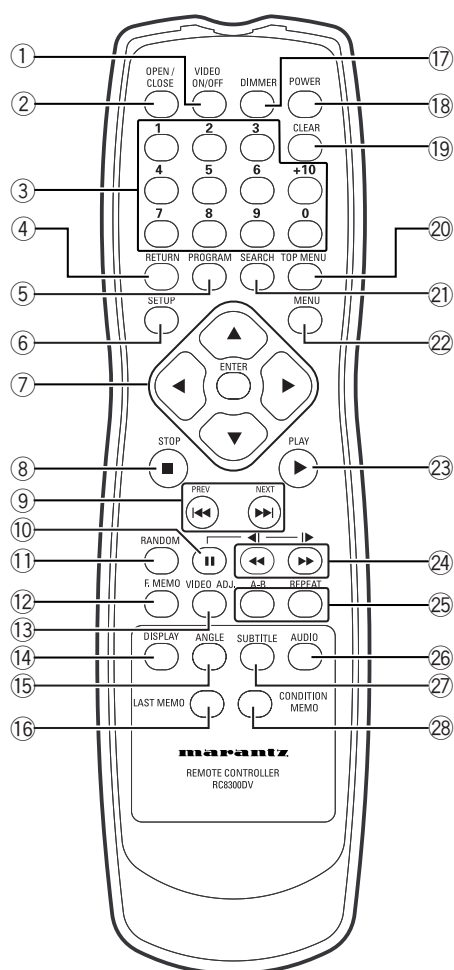

Fernbedienung

- 1 **VIDEO ON/OFF** – Diese Taste wird gedrückt, um den Videoausgang ein- und auszuschalten (Seite 135)
- 2 **OPEN/CLOSE** – Öffnen/Schließen der Disc-Lade
- 3 **Zifferntasten** – Seiten 59, 61
- 4 **RETURN** (↶) – Zurückschalten
- 5 **PROGRAM** – Seiten 71, 103
- 6 **SETUP** – Seiten 47, 105
- 7 **Cursor** (↶/↷/↵/↴)/**ENTER**-Taste – Seiten 59, 61
- 8 **■** – Wiedergabestopp
- 9 **⏮⏭⏯⏪** – Überspringfunktion
- 10 **⏸** – Wiedergabepause
- 11 **RANDOM** – Seiten 77, 97
- 12 **F.MEMO** – Funktionsspeicher (Seite 87)
- 13 **VIDEO ADJ.** – Videoeinstellung (Seite 131)
- 14 **DISPLAY** – Seiten 91, 99
- 15 **ANGLE** – Seite 67
- 16 **LAST MEMO** – Seite 83
- 17 **DIMMER** – Einstellen der Display-Helligkeit
- 18 **POWER** – schaltet den Player ein oder auf Bereitschaftsmodus.
- 19 **CLEAR** – Löschen
- 20 **TOP MENU** – Seite 59
- 21 **SEARCH** – Seite 63
- 22 **MENU** – Seiten 59, 61
- 23 **▶** – Wiedergabe
- 24 **⏮⏭⏯⏪** – Suchlauf
- 25 **REPEAT — A-B** – Seite 81
- 26 **AUDIO** – Seite 69
- 27 **SUBTITLE** – Seite 67
- 28 **CONDITION MEMO** – Seite 85

Telecomando

- 1 **VIDEO ON/OFF** – premetelo per spegnere e accendere l'uscita video (pag. 135)
- 2 **OPEN/CLOSE** – Cassetto di caricamento dischi aperto/chiuso
- 3 **Tasti numerici** – pagg. 59, 61
- 4 **RETURN** (↶) – Ritorno
- 5 **PROGRAM** – pagg. 71, 103
- 6 **SETUP** – pagg. 47, 105
- 7 **Cursor** (↶/↷/↵/↴)/**pulsante ENTER** – pagg. 59, 61
- 8 **■** – Stop
- 9 **⏮⏭⏯⏪** – Salto
- 10 **⏸** – Pausa
- 11 **RANDOM** – pagg. 77, 97
- 12 **F.MEMO** – Memoriafunzione (pag. 87)
- 13 **VIDEO ADJ.** – Regolazione video (pag. 131)
- 14 **DISPLAY** – pagg. 91, 99
- 15 **ANGLE** – pagg. 67
- 16 **LAST MEMO** – pag. 83
- 17 **DIMMER** – Premere per modificare l'intensità luminosa del display
- 18 **POWER** – accende il lettore o attiva lo standby.
- 19 **CLEAR** – Cancellazione
- 20 **TOP MENU** – pag. 59
- 21 **SEARCH** – pag. 63
- 22 **MENU** – pagg. 59, 61
- 23 **▶** – Riproduzione
- 24 **⏮⏭⏯⏪** – Scorritore
- 25 **REPEAT — A-B** – pag. 81
- 26 **AUDIO** – pag. 69
- 27 **SUBTITLE** – pag. 67
- 28 **CONDITION MEMO** – pag. 85

- Diese Fernbedienung unterstützt zwei Fernbedienungs-codes: DVD1 und DVD2.
- Die werkseitige Einstellung der Fernbedienung ist DVD1.
- Um die Fernbedienung auf DVD2 umzustellen, halten Sie die "Stoptaste ■" und die Zifferntaste "2" an der Fernbedienung mindestens fünf Sekunden lang gedrückt. (Werden die Batterien der Fernbedienung bei Einstellung auf DVD2 ausgewechselt, wird die Einstellung auf DVD1 zurückgesetzt.)
- Um die Fernbedienung wieder auf DVD1 zurückzustellen, halten Sie die "Stoptaste ■" und die Zifferntaste "1" an der Fernbedienung mindestens fünf Sekunden lang gedrückt.
- Sie können jederzeit prüfen, welcher Fernbedienungscode eingestellt ist. Halten Sie dazu die beiden Funktionstasten Stopp und Pause gleichzeitig gedrückt; die aktuelle Einstellung (entweder "DVD1" oder "DVD2") wird dann im Display des Hauptgerätes angezeigt.
- Stellen Sie außerdem REMOT CODE im **FL-Menü** auf die gleiche Einstellung wie die Fernbedienung. (Die Werksvorgabe für diese Einstellung ist DVD1.) (Seite 51)

- Questo telecomando supporta due codici di telecomando: DVD1 e DVD2.
- Alla spedizione dallo stabilimento il codice del telecomando è impostato a DVD1.
- Per impostare il telecomando a DVD2, tenere premuto contemporaneamente il pulsante di arresto ■ e il pulsante del numero "2" sul telecomando per almeno cinque secondi. (Se quando il telecomando è impostato su DVD2 le pile vengono sostituite, l'impostazione ritorna a DVD1.)
- Per impostare nuovamente il telecomando a DVD1, tenere premuto contemporaneamente il pulsante di arresto ■ e il pulsante del numero "1" sul telecomando per almeno cinque secondi.
- Per verificare in un qualsiasi momento quale sia il codice impostato sul telecomando, mantenere premuti i tasti Stop e Pause; sulla finestra del display dell'unità principale sarà visualizzata l'impostazione attuale ("DVD1" o "DVD2").
- Impostare anche REMOT CODE sul **menu FL** come sul telecomando. (Questa impostazione è DVD1 alla spedizione dell'unità dallo stabilimento.) (Pagina 51)

English

Français

Deutsch

Italiano

3 Controls & Displays

Display

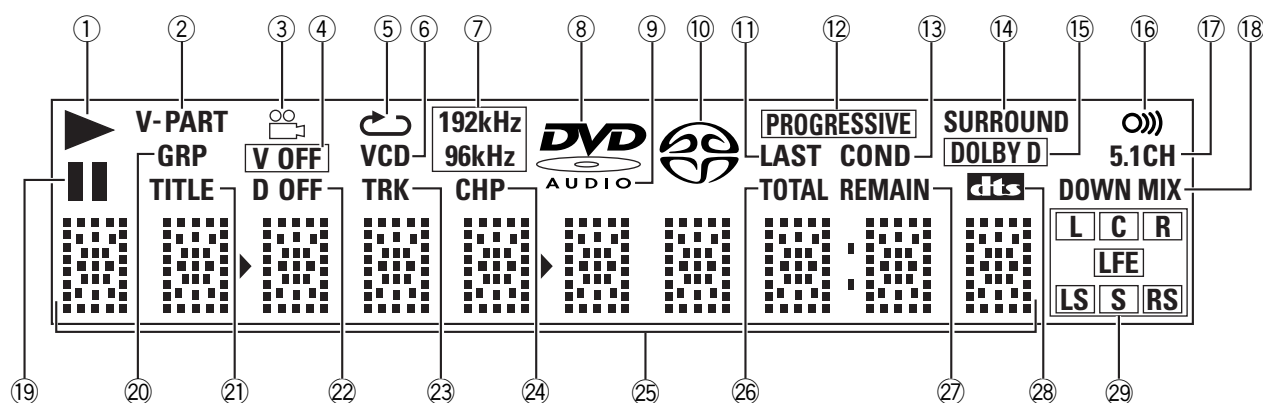

- 1 ► – Lights when a disc is playing
- 2 **V-PART** – Lights during playback of the video part of DVD discs
- 3 – Lights during a multi-angle section of a DVD-Video disc
- 4 **V OFF** – Indicates that video output is turned off
- 5 Lights during repeat play
- 6 **VCD** – Lights when a Video CD is loaded
CD – Lights when a Audio CD is loaded
- 7 **192kHz/96kHz** – Indicates a DVD disc containing high-sampling rate (192kHz/96kHz) audio is playing
- 8 **DVD** – Lights when a DVD is loaded
- 9 **DVD-AUDIO** – Lights when a DVD-Audio disc is playing
- 10 – Lights when a Super Audio CD is loaded
- 11 **LAST** – Lights when the disc has a bookmark memory (see page 82)
- 12 **PROGRESSIVE** – Lights when unit is outputting 525 line progressive scan (non-interlaced) video.
- 13 **COND** – Lights when the disc has had preferences set (see page 84)
- 14 **SURROUND** – Lights when playing a disc with TruSurround switched on
- 15 **DOLBY D** – Lights when a disc with Dolby Digital audio is playing
- 16 – Lights when Remote Control Signal is received
- 17 **5.1CH** – Lights when the audio output is set to 5.1 channel
- 18 **DOWNMIX** – Lights when multi-channel DVD-Audio, Dolby Digital, DTS or MPEG audio is downmixed, for example to two channel stereo
- 19 – Lights when a disc is paused
- 20 **GRP** – Indicates that the number below in the character display is a DVD-Audio group number
- 21 **TITLE** – Indicates that the number below in the character display is a DVD-Video title number
- 22 **D OFF** – Lights when unit is set to Digital Out off
- 23 **TRK** – Indicates that the number below in the character display is a DVD-Audio, CD, Video CD or MP3 track number
- 24 **CHP** – Indicates that the number below in the character display is a DVD-Video chapter number
- 25 **Character display**
- 26 **TOTAL** – Indicates that the time shown in the character display is the total playing time of the disc
- 27 **REMAIN** – Indicates that the time shown in the character display is the remaining playing time of the disc
- 28 – Lights when a disc with DTS audio is playing
- 29 **L, C, R, LS, S, RS, LFE** – show which channels are recorded on the disc playing

Fenêtre d'affichage

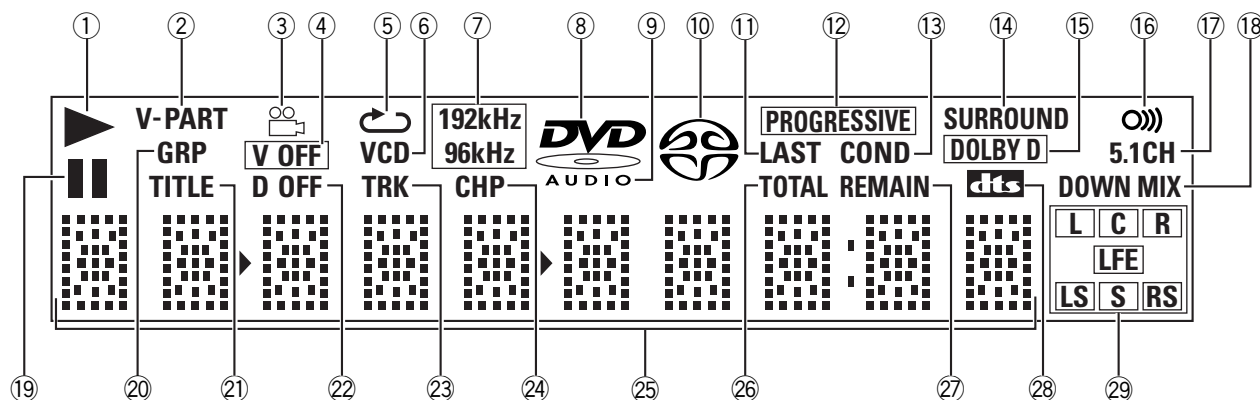

- 1 ► – S’allume pendant la lecture d’un disque
- 2 V-PART – S’allume pendant la lecture des sections vidéo d’un DVD
- 3 – S’allume pendant la lecture des scènes multi-angles d’un DVD vidéo
- 4 V OFF – Indique que la sortie vidéo est désactivée
- 5 S’allume en mode de lecture répétée
- 6 VCD – S’allume lorsqu’un CD Vidéo est chargé
CD – S’allume lorsqu’un CD Audio est chargé
- 7 192kHz/96kHz – Indique qu’un disque DVD doté d’une fréquence d’échantillonnage élevée est en mode de lecture.
- 8 DVD – S’allume lorsqu’un DVD est introduit dans l’appareil
- 9 DVD-AUDIO – S’allume lorsqu’un DVD audio se trouve en cours de lecture
- 10 – S’allume lorsqu’un Super Audio CD est introduit
- 11 LAST – S’allume si le disque est doté d’une mémoire d’indexation (voir page 82)
- 12 PROGRESSIVE – S’allume lorsque l’unité sort un vidéo à balayage progressif 525 lignes (non entrelacé)
- 13 COND – S’allume si le disque comporte des réglages utilisateur (voir page 84)
- 14 SURROUND – S’allume pendant la lecture d’un disque avec la fonction TruSurround activée
- 15 DOLBY D – S’allume pendant la lecture d’un disque comportant des signaux audio Dolby Digital
- 16 – S’allume lorsqu’un signal de télécommande est reçu
- 17 5.1CH – S’allume lorsque la sortie audio est réglée sur la position à 5,1 canaux
- 18 DOWNMIX – S’allume lorsque les signaux audio de DVD audio multicanaux, Dolby Digital, DTS ou MPEG sont mixés en aval, par exemple en deux canaux en stéréo
- 19 – S’allume lorsqu’un disque se trouve en mode de pause
- 20 GRP – Indique que le champ d’affichage des caractères situé en dessous affiche un numéro de groupe de DVD audio
- 21 TITLE – Indique que le champ d’affichage des caractères situé en dessous affiche un numéro de titre de DVD vidéo
- 22 D OFF – S’allume lorsque le réglage de sortie numérique Digital Out est désactivé sur cette unité
- 23 TRK – Indique que le champ d’affichage des caractères situé en dessous affiche un numéro de plage de DVD audio, de CD, de Vidéo-CD ou de disque MP3
- 24 CHP – Indique que le champ d’affichage des caractères situé en dessous affiche un numéro de chapitre de DVD vidéo
- 25 Champ d’affichage de caractères
- 26 TOTAL – Indique que le champ d’affichage des caractères affiche la durée totale de lecture du disque
- 27 REMAIN – Indique que le champ d’affichage des caractères affiche la durée de lecture restante du disque
- 28 – S’allume pendant la lecture d’un disque comportant des signaux audio DTS
- 29 L, C, R, LS, S, RS, LFE – Indiquent les canaux qui sont enregistrés sur le disque en cours de lecture

English

Français

3 Bedienelemente und Anzeigen

Anzeigen

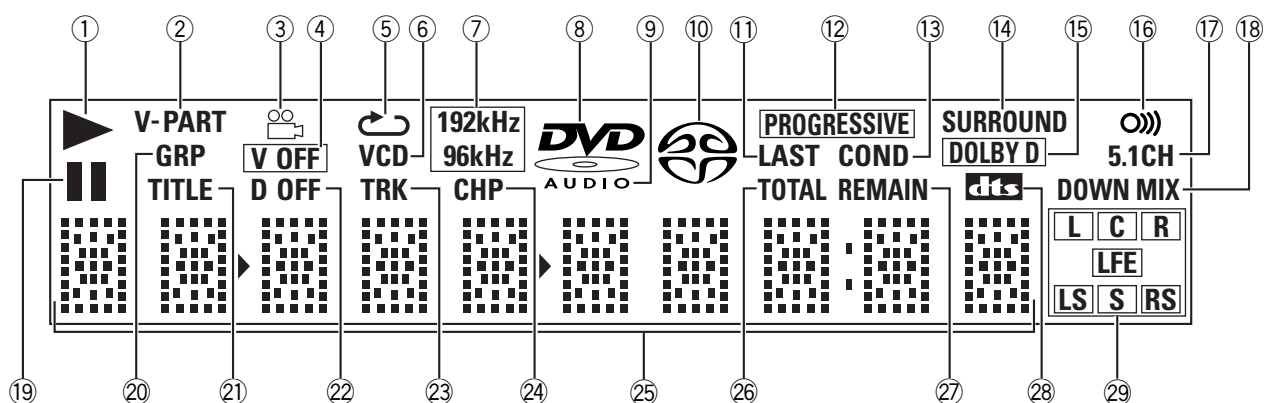

- | | |
|---|---|
| <p>1 ► – Leuchtet, wenn eine Disc abgespielt wird</p> <p>2 V-PART – Leuchtet während der Wiedergabe des Videoteils von DVDs</p> <p>3 – Leuchtet bei Wiedergabe von DVD-Video-Discs mit Mehrfach-Blickwinkelmodus</p> <p>4 V OFF – Zeigt an, dass der Video-Ausgang ausgeschaltet ist</p> <p>5 Leuchtet während der Wiederholfunktion</p> <p>6 VCD – Leuchtet, wenn eine Video-CD geladen ist
CD – Leuchtet, wenn eine Audio-CD geladen ist</p> <p>7 192kHz/96kHz – Zeigt an, dass gerade eine DVD-Disc mit Audio hoher Abtastrate (192 kHz/96 kHz) abgespielt wird</p> <p>8 DVD – Leuchtet, wenn eine DVD geladen ist</p> <p>9 DVD-AUDIO – Leuchtet, wenn eine DVD-Audio-Disc abgespielt wird</p> <p>10 – Leuchtet bei eingelegter Super Audio CD</p> <p>11 LAST – Leuchtet, wenn Positionen auf der Disc abgespeichert sind (siehe Seite 83)</p> <p>12 PROGRESSIVE – Leuchtet, wenn ein Video mit progressiver Zeilenfolge-Bildaustastung von 525 Zeilen (keine Zeilensprung-Austastung bzw. kein Interlacing) abgespielt wird</p> <p>13 COND – leuchtet, wenn der geladenen Disc im Speicher individuelle Einstellungen zugeordnet sind (siehe Seite 85)</p> <p>14 SURROUND – Leuchtet beim Abspielen einer Disc mit aktivierter TruSurround-Funktion</p> <p>15 DOLBY D – Leuchtet, wenn eine Disc im Dolby Digital-Audioformat abgespielt wird</p> | <p>16 – Leuchtet, wenn ein Signal von der Fernbedienung empfangen wird</p> <p>17 5.1CH – Leuchtet auf, wenn Audio-Ausgang auf 5,1-Kanalbetrieb geschaltet ist</p> <p>18 DOWNMIX – Leuchtet beim Heruntermischen von mehrkanaligen DVD-Audio-, Dolby Digital-, DTS- oder MPEG-Audioformaten z.B. auf Zweikanal-Stereo</p> <p>19 II – Leuchtet bei Wiedergabepause</p> <p>20 GRP – Verweist darauf, dass die Nummer unten auf dem Display eine DVD-Audio-Gruppe bezeichnet</p> <p>21 TITLE – Verweist darauf, dass die Nummer unten auf dem Display einen DVD-Videosektor bezeichnet</p> <p>22 D OFF – Leuchtet, wenn die Einheit auf Digital Out OFF eingestellt ist</p> <p>23 TRK – Verweist darauf, dass die Nummer unten auf dem Display einen DVD-Audio-, CD-, Video-CD- oder MP3-Titel bezeichnet</p> <p>24 CHP – Verweist darauf, dass die Nummer unten auf dem Display ein DVD-Video-Kapitel bezeichnet</p> <p>25 Zeichendisplay</p> <p>26 TOTAL – Verweist darauf, dass das Display die Gesamtspielzeit der Disc anzeigt</p> <p>27 REMAIN – Verweist darauf, dass das Display die restliche Abspielzeit der Disc anzeigt</p> <p>28 – Leuchtet beim Abspielen einer Disc mit DTS-codierten Audiodaten</p> <p>29 L, C, R, LS, S, RS, LFE – Geben an, welche Kanäle auf der abgespielten Disc bespielt sind</p> |
|---|---|

Display

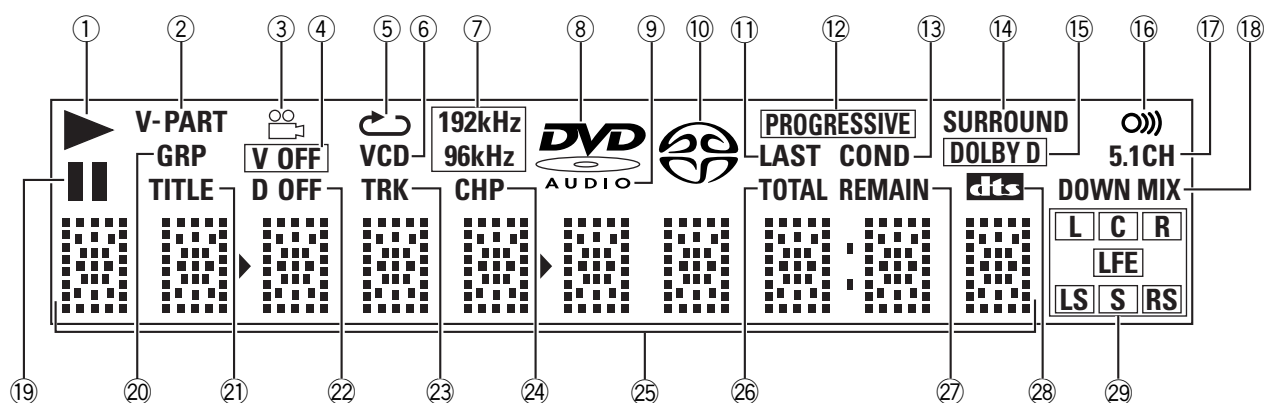

- 1 ▶** – Si accende durante la riproduzione di un disco
- 2 V-PART** – Si accende durante la riproduzione delle sezioni video dei dischi DVD
- 3** – Si accende durante la riproduzione di sezioni del disco DVD-Video contenenti angolazioni diverse
- 4 V OFF** – Indica che l'uscita video è spenta
- 5** Si accende in fase di ripetizione
- 6 VCD** – S'illumina quando viene caricato un CD Video
CD – S'illumina quando viene caricato un CD Audio
- 7 192kHz/96kHz** – Indica quando un disco DVD contenente un tasso di campionatura elevato (192kHz/96kHz) si sta riproducendo
- 8 DVD** – Si accende all'inserimento di DVD
- 9 DVD-AUDIO** – Si accende durante la riproduzione di dischi DVD-audio
- 10** – Si accende per segnalare che il disco inserito è di tipo Super Audio CD
- 11 LAST** – Si accende in presenza di disco con memoria segnalibro (cfr. pag. 83)
- 12 PROGRESSIVE** – s'illumina quando il video sta emettendo 525 linee di scansione video progressive (non-interfacciate)
- 13 COND** – Si accende in presenza di disco con impostazioni attivate (cfr. pag. 85)
- 14 SURROUND** – Si accende durante la riproduzione di dischi con funzione TruSurround inserita
- 15 DOLBY D** – Si accende durante la riproduzione di dischi con segnale audio Dolby Digital
- 16** – S'illumina quando riceve il Segnale del Telecomando
- 17 5.1CH** – Si accende quando l'uscita audio è impostata sul canale 5,1
- 18 DOWNMIX** – Si accende quando viene mixato l'audio di DVD-Audio multicanale, Dolby Digital, DTS o MPEG, ad esempio su due canali stereo
- 19** – Si accende durante la pausa nella riproduzione del disco
- 20 GRP** – Indica che il numero visualizzato nel display caratteri si riferisce al gruppo di un disco in formato DVD-Audio
- 21 TITLE** – Indica che il numero visualizzato nel display caratteri si riferisce al titolo di un disco in formato DVD-Video
- 22 D OFF** – S'illumina quando l'unità è impostata su Digital Out off
- 23 TRK** – Indica che il numero visualizzato nel display caratteri si riferisce alla traccia di un disco in formato DVD-Audio, CD, Video CD o MP3
- 24 CHP** – Indica che il numero visualizzato nel display caratteri si riferisce al capitolo di un disco in formato DVD-Video
- 25 Display caratteri**
- 26 TOTAL** – Indica che il display caratteri mostra la durata totale del disco inserito
- 27 REMAIN** – Indica che il display caratteri mostra il tempo residuo di riproduzione del disco inserito
- 28** – Si accende durante la riproduzione di dischi con segnale audio DTS
- 29 L, C, R, LS, S, RS, LFE** – Indica quali sono i canali registrati per il disco inserito

Setting the TV System

The default setting of this player is **AUTO**, and unless you notice that the picture is distorted when playing some discs, you should leave it set to **AUTO**.

If you experience picture distortion with some discs, set the TV system to match your country or region's system. Doing this, however, may restrict the kinds of disc you can watch. The table below shows what kinds of disc are compatible with each setting (**AUTO**, **PAL** and **NTSC**).

Composite video, S-video, Component video Out

Disc		Output format		
Type	Format	Position of TV SYSTEM switch		
		NTSC	PAL	AUTO
DVD	NTSC	NTSC	MOD. PAL	NTSC
	PAL	—	PAL	PAL
Video CD	NTSC	NTSC	MOD. PAL	NTSC
	PAL	NTSC	PAL	PAL
Super Audio CD		NTSC	PAL	NTSC or PAL
CD, No disc		NTSC	PAL	NTSC or PAL

DVI-D Out

Disc		Output format		
Type	Format	Position of TV SYSTEM switch		
		NTSC	PAL	AUTO
DVD	NTSC	NTSC	NTSC	NTSC
	PAL	—	PAL	PAL
Video CD	NTSC	NTSC	NTSC	NTSC
	PAL	NTSC	PAL	PAL
Super Audio CD		NTSC	PAL	NTSC or PAL
CD, No disc		NTSC	PAL	NTSC or PAL

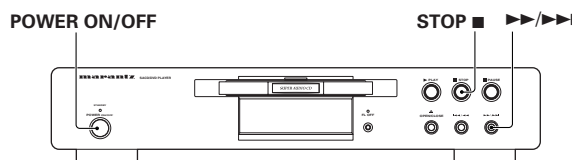

- 1 Switch the player into standby.
- 2 Hold down and then press **POWER ON/OFF** to switch the TV system.

The TV system changes as follows:

- AUTO** ⇔ **NTSC**
- NTSC** ⇔ **PAL**
- PAL** ⇔ **AUTO**

The display indicates the new setting.

Note that you have to switch the player into standby before each change.

About MOD. (Modulation) PAL

- **SHRINK**
Most models of the newly developed countdown PAL TV system detect 50 Hz (PAL)/60 Hz (NTSC) and automatically switch vertical amplitude, resulting in a display without vertical shrinkage.
- If your PAL TV does not have a V-Hold control, you may not be able to view NTSC disc because the picture may roll. If the TV has a V-Hold control, adjust it until the picture stops rolling. On some TVs, the picture may shrink vertically, leaving black bands at the top and bottom of the screen. This is not a malfunction; it is caused by the NTSC⇔PAL conversion.

Réglage du système de télévision

Ce lecteur est réglé par défaut en mode **AUTO** et, à moins que vous n'observiez des distorsions de l'image pendant la lecture de certains disques, il est préférable de ne pas changer le mode **AUTO**.

Si vous observez des distorsions de l'image pendant la lecture de certains disques, réglez le système de télévision en fonction du système employé dans votre pays ou dans votre zone géographique. En changeant de système, vous risquez cependant de limiter les types de disques que vous pouvez regarder. Le tableau ci-dessous indique les types de disques compatibles avec chaque réglage (**AUTO**, **PAL** et **NTSC**).

Vidéo composite, S-vidéo, Sortie composant vidéo

Disque		Format de sortie		
Type	Format	Réglage du système de télévision (TV SYSTEM)		
		NTSC	PAL	AUTO
DVD	NTSC	NTSC	MOD. PAL	NTSC
	PAL	—	PAL	PAL
Video CD	NTSC	NTSC	MOD. PAL	NTSC
	PAL	NTSC	PAL	PAL
Super Audio CD		NTSC	PAL	NTSC ou PAL
CD, aucun disque		NTSC	PAL	NTSC ou PAL

Sortie DVI-D

Disque		Format de sortie		
Type	Format	Réglage du système de télévision (TV SYSTEM)		
		NTSC	PAL	AUTO
DVD	NTSC	NTSC	NTSC	NTSC
	PAL	—	PAL	PAL
Video CD	NTSC	NTSC	NTSC	NTSC
	PAL	NTSC	PAL	PAL
Super Audio CD		NTSC	PAL	NTSC ou PAL
CD, aucun disque		NTSC	PAL	NTSC ou PAL

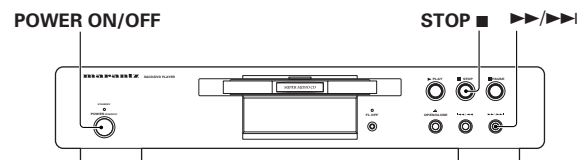

- 1 Activez le lecteur en mode de veille.
- 2 Maintenez les touches et enfoncées, appuyez ensuite sur **POWER ON/OFF** pour commuter le système TV.

Le système de télévision change comme suit:

- AUTO** ⇔ **NTSC**
- NTSC** ⇔ **PAL**
- PAL** ⇔ **AUTO**

Le nouveau réglage apparaît dans la fenêtre d'affichage.

N'oubliez pas d'activer le lecteur en mode de veille avant chaque changement.

A propos de MOD. (Modulation) PAL

- **SHRINK**
La plupart des modèles fonctionnant suivant le nouveau système de télévision PAL dégressif détectent les fréquences de 50 Hz (PAL)/60 Hz (NTSC) et commutent automatiquement l'amplitude verticale, ce qui produit un affichage sans écrasement vertical.
- Si votre téléviseur PAL n'est pas doté d'une commande de réglage de la stabilité verticale, il se peut que vous ne puissiez pas visionner de disques NTSC parce que l'image risque alors de défiler. Si votre téléviseur est équipé d'une commande de réglage de la stabilité verticale (V-Hold), ajustez-la jusqu'à ce que le défilement de l'image cesse. Sur certains téléviseurs, il se peut que l'image soit écrasée verticalement et laisse apparaître des bandes noires dans le haut et dans le bas de l'écran. Ceci est dû à la conversion NTSC⇔PAL; il ne s'agit pas d'un dysfonctionnement.

Einstellen des TV-Farbsystems

Die Voreinstellung des Spielers ist **AUTO**. Diese Einstellung sollten Sie beibehalten, ausgenommen, es kommt beim Abspielen mancher Discs zu Bildverzerrungen (**AUTO**).

Sollten bei manchen Discs Verzerrungen auftreten, das TV-Farbsystem auf die vor Ort geltende Norm einstellen. Dadurch können Sie allerdings u.U. nicht mehr alle Discstypen abspielen. Die nachstehende Tabelle zeigt, welche Discstypen mit den einzelnen Systemeinstellungen kompatibel sind (**AUTO**, **PAL** und **NTSC**).

Composite-Video-, S-Video-, Component-Video-Ausgang

Disc		Ausgabeformat		
Typ	Format	Position des TV SYSTEM-Modusschalters		
		NTSC	PAL	AUTO
DVD	NTSC	NTSC	MOD. PAL	NTSC
	PAL	---	PAL	PAL
Video CD	NTSC	NTSC	MOD. PAL	NTSC
	PAL	NTSC	PAL	PAL
Super Audio CD		NTSC	PAL	NTSC oder PAL
CD, keine Disc		NTSC	PAL	NTSC oder PAL

DVI-D-Ausgang

Disc		Ausgabeformat		
Typ	Format	Position des TV SYSTEM-Modusschalters		
		NTSC	PAL	AUTO
DVD	NTSC	NTSC	NTSC	NTSC
	PAL	---	PAL	PAL
Video CD	NTSC	NTSC	NTSC	NTSC
	PAL	NTSC	PAL	PAL
Super Audio CD		NTSC	PAL	NTSC oder PAL
CD, keine Disc		NTSC	PAL	NTSC oder PAL

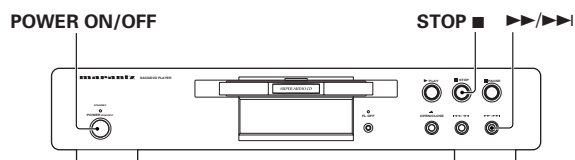

- 1 Schalten Sie den Player auf Bereitschaftsmodus.
- 2 Halten Sie **▶▶/▶▶** und **STOP ■** gedrückt und betätigen Sie **POWER ON/OFF** zur Einschaltung des TV-Systems.

Das TV-Farbsystem wird wie folgt umgeschaltet:

- AUTO** ⇔ **NTSC**
- NTSC** ⇔ **PAL**
- PAL** ⇔ **AUTO**

Auf dem Display erscheint die jeweils neue Einstellung. Achten Sie darauf, dass der Player vor jedem Systemwechsel auf Bereitschaftsmodus geschaltet wird.

Hinweise zu MOD. (Modulation) PAL

- **SHRINK**
Die meisten Modelle nach dem neu entwickelten PAL-TV-System mit Rückwärtszählung erkennen die Frequenz 50 Hz (PAL)/60 Hz (NTSC) und schalten automatisch die Vertikalamplitude um, so dass das Wiedergabebild den Schirm voll ausfüllt.
- Hat Ihr PAL-Gerät keinen Bildfangregler (V-Hold), so ist u.U. wegen Bilddurchlaufs die Wiedergabe von NTSC-Discs nicht möglich. Verfügt das Gerät über einen Bildfangregler, können Sie wahrscheinlich damit die Bildwiedergabe stabilisieren. Bei manchen Fernsehgeräten kann das Bild vertikal so gestaucht werden, dass am oberen und unteren Bildschirmrand schwarze Streifen verbleiben. Dabei handelt es sich nicht um eine Störung, sondern um eine Begleiterscheinung der Umsetzung von NTSC⇒PAL.

Impostazione del sistema TV

L'impostazione predefinita del lettore è **AUTO**, e salvo il caso di immagini distorte nella riproduzione di alcuni dischi, è consigliabile mantenere tale impostazione (**AUTO**).

In presenza di immagini distorte, regolare il sistema TV sulle impostazioni locali (paese o regione). Tuttavia, ciò può impedire l'utilizzo di alcuni tipi di dischi. La tabella sottoriportata indica quali tipi di dischi siano compatibili con ciascuna impostazione (**AUTO**, **PAL** e **NTSC**).

Uscita video composita, S-video, componente video Out

Disco		Formato di uscita		
Tipo	Formato	Posizione di TV SYSTEM		
		NTSC	PAL	AUTO
DVD	NTSC	NTSC	MOD. PAL	NTSC
	PAL	---	PAL	PAL
Video CD	NTSC	NTSC	MOD. PAL	NTSC
	PAL	NTSC	PAL	PAL
Super Audio CD		NTSC	PAL	NTSC o PAL
CD, nessun disco		NTSC	PAL	NTSC o PAL

Uscita DVI-D

Disco		Formato di uscita		
Tipo	Formato	Posizione di TV SYSTEM		
		NTSC	PAL	AUTO
DVD	NTSC	NTSC	NTSC	NTSC
	PAL	---	PAL	PAL
Video CD	NTSC	NTSC	NTSC	NTSC
	PAL	NTSC	PAL	PAL
Super Audio CD		NTSC	PAL	NTSC o PAL
CD, nessun disco		NTSC	PAL	NTSC o PAL

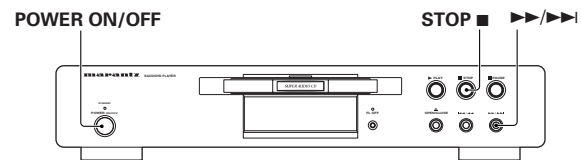

- 1 Disporre il lettore in modalità standby.
- 2 Tenete premuto **▶▶/▶▶** e **STOP ■** quindi premete **POWER ON/OFF** per commutare il sistema TV.

Il sistema TV varia nel modo seguente:

- AUTO** ⇔ **NTSC**
- NTSC** ⇔ **PAL**
- PAL** ⇔ **AUTO**

Il display visualizza la nuova impostazione.

Si noti che prima di ogni modifica è necessario disporre il lettore in modalità standby.

Sistema di MOD. (Modulazione) PAL

- **SHRINK**
La maggior parte dei modelli che adottano il nuovo sistema TV PAL countdown rilevano le frequenze comprese tra 50 Hz (PAL) e 60 Hz (NTSC) e selezionando automaticamente le dimensioni verticali dello schermo, con conseguente visualizzazione priva di ridimensionamento verticale.
- In caso di apparecchio TV PAL privo di comando tipo V-Hold, è possibile che non si riesca a visualizzare un disco per sistema NTSC a causa dello scorrimento dell'immagine. In caso di apparecchio TV dotato di comando tipo V-Hold, procedere alla regolazione fino ad eliminare lo scorrimento delle immagini. Su alcuni apparecchi TV è possibile che le dimensioni verticali dell'immagine si riducano, determinando la presenza di bordi neri in corrispondenza delle estremità superiori e inferiori dello schermo. Non si tratta di un difetto; bensì della normale visualizzazione dovuta alla conversione tra sistemi NTSC⇒PAL.

English

Français

Deutsch

Italiano

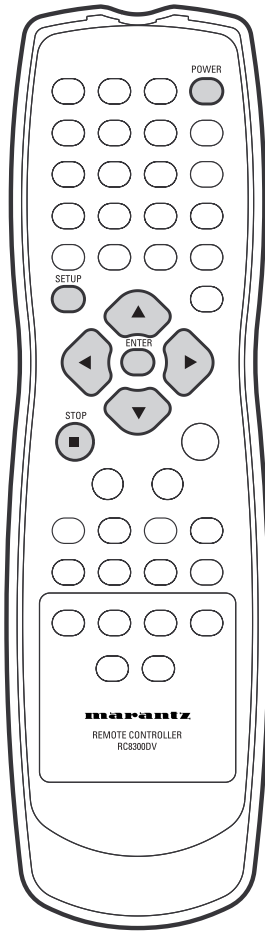

Using the Setup Navigator

Before playing any discs, we strongly recommend using the Setup Navigator. This makes all the basic DVD player settings for you.

- 1 **Press POWER button on the front panel to switch on.**
Also turn on your TV and make sure that it is set to the correct video input.
 - The POWER button on the remote switches the player between standby and on.
 - If a disc that's already loaded starts to play, press ■ to stop it.

Note

When it is required to remote control the power mode of this DVD player, be sure to leave this switch in the power on mode.

- 2 **Press SETUP.**
The Setup Navigator on-screen display (OSD) appears:

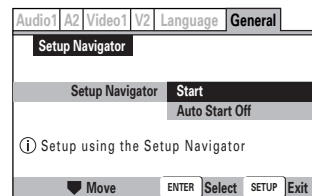

Navigate all of the following OSDs using these controls:

Cursor (▲/▼) – cursor up/down
ENTER – select the highlighted menu option

Cursor (◀) – go back to the previous question.

The control possibilities for the current OSD are shown at the bottom of each screen.

- 3 **Select 'Start'.**

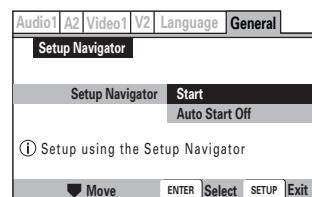

Remember

Press **ENTER** to select an option.

- If you decide you don't want to use the Setup Navigator, select **Auto Start Off** here instead.

- 4 **Choose an OSD menu language.**

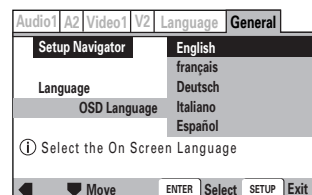

Utilisation du navigateur d'installation

Avant de lancer la lecture de disques sur ce lecteur, nous vous conseillons vivement d'utiliser le navigateur d'installation. Il effectuera tous les réglages de base du lecteur de DVD pour vous.

- 1 **Appuyez sur la touche POWER située sur le panneau avant pour mettre sous tension.**
Mettez également votre téléviseur sous tension et assurez-vous qu'il est réglé sur l'entrée vidéo correcte.
 - La touche POWER de la télécommande met alternativement le lecteur sous tension et en mode de veille.
 - Si la lecture d'un disque déjà introduit démarre, appuyez sur ■ pour l'arrêter.

Remarque

Lorsqu'il s'avère nécessaire de télécommander la mise sous tension de ce lecteur DVD, assurez-vous que cet interrupteur soit réglé sur On.

- 2 **Appuyez sur SETUP.**
L'écran du navigateur d'installation apparaît:



Naviguez parmi tous les écrans suivants à l'aide de ces commandes :

Curseur (▲/▼) – Déplacement du curseur vers le haut ou vers le bas

ENTER – Sélectionne l'option de menu mise en évidence

Curseur (◀) – Pour revenir à la question précédente.

Les possibilités de commande de l'écran affiché (OSD) sont indiquées dans le bas de chaque écran.

- 3 **Sélectionnez "Start".**

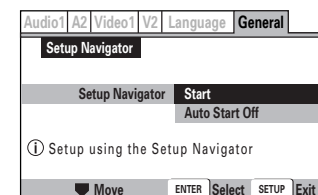

Rappel

Appuyez sur **ENTER** pour sélectionner une option.

- Si vous décidez de ne pas utiliser le navigateur d'installation, sélectionnez **Auto Start Off**.

- 4 **Choisissez une langue d'affichage (OSD) pour les menus.**

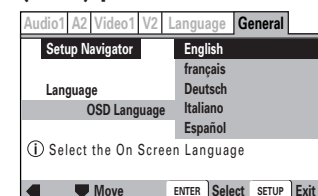

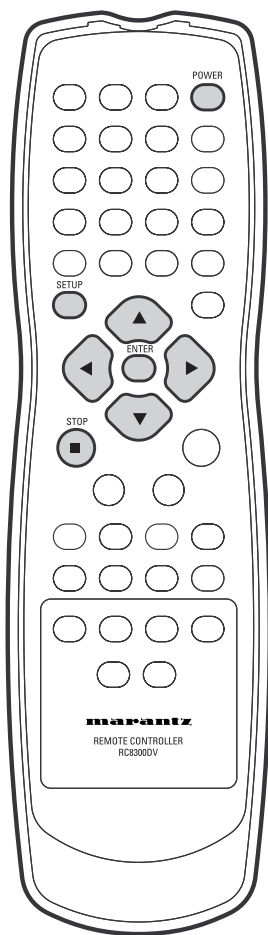

Der Setup-Navigator zur Systemeinstellung

Vor dem Abspielen von Discs mit diesem Player raten wir dringend, den Setup Navigator zu verwenden. Der Setup Navigator erledigt alle Grundeinstellungen des DVD-Spielers für Sie.

1 Zum Einschalten des Players die POWER-Taste drücken.

Schalten Sie auch das Fernsehgerät ein, und sorgen Sie dafür, dass der korrekte Videoeingang gewählt ist.

- Die Taste POWER an der Fernbedienung schaltet den Spieler zwischen Einschaltzustand und Standby um.
- Beginnt eine bereits geladene Disc zu spielen, die Wiedergabe mit ■ stoppen.

Hinweis

Wenn es erforderlich ist, diesen DVD-Player durch Fernbedienung einzuschalten, dann achten sie bitte darauf, diesen Schalter auch wieder auszuschalten.

2 Drücken Sie SETUP.

Dadurch wird der Setup Navigator in den Bildschirm (OSD) eingeblendet:

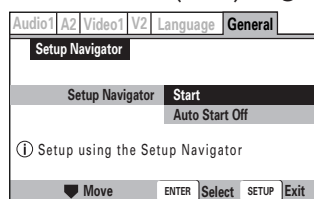

Menüaufruf und Positionswahl (OSD) erfolgen dann mit den nachstehenden Bedienelementen:

- Cursor (▲/▼)** – Cursor nach oben/unten
 - ENTER** – wählt die markierte Menüoption
 - Cursor (◀)** – kehrt zur letzten Frage zurück
- Die Wahlmöglichkeiten für gegenwärtige Menüoptionen werden jeweils am unteren Bildschirmrand gezeigt.

3 Wählen Sie "Start".

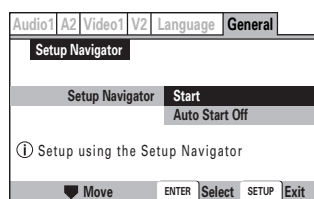

Achtung

Drücken Sie zur Wahl von Menüoptionen ENTER.

- Falls Sie den Setup Navigator nicht verwenden wollen, wählen Sie hier stattdessen **Auto Start Off**.

4 Wählen Sie eine Bildschirm-Menüsprache.

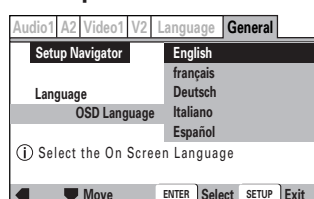

Uso del Navigatore

Prima di inserire qualsiasi disco nel lettore si raccomanda di imparare ad usare il Navigatore. Il Navigatore imposta automaticamente tutte le funzioni principali del sistema DVD.

1 Premete il pulsante POWER sul pannello frontale per accendere.

Accendere anche l'apparecchio TV e accertarsi che sia collegato all'ingresso video corretto.

- Il pulsante POWER sul telecomando serve a mettere in standby o ad accendere il dispositivo.
- Qualora si attivasse la riproduzione di un disco eventualmente presente nel lettore, premere ■ per fermarla.

Nota

Quando il telecomando richiede la modalità di alimentazione di questo riproduttore DVD, assicuratevi di lasciare questo interruttore acceso in posizione On.

2 Premere SETUP.

Sullo schermo (OSD) compare la scritta Setup Navigator:

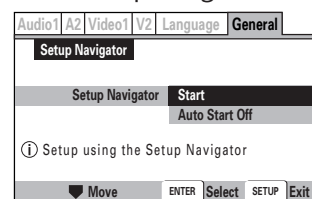

Per navigare attraverso le funzioni OSD descritte, utilizzare i comandi seguenti:

- Cursor (▲/▼)** – sposta il cursore in alto/in basso
 - ENTER** – seleziona l'opzione di menu evidenziata
 - Cursor (◀)** – riporta il cursore alla domanda precedente
- Sulla parte inferiore dello schermo vengono riportati i possibili comandi attivabili per la videata OSD corrente.

3 Selezionare "Start".



Ricordareche

Premere ENTER per selezionare un'opzione.

- Se non si desidera usare il Navigatore, selezionare invece **Auto Start Off** da questa posizione.

4 Selezionare una lingua dal menu OSD.

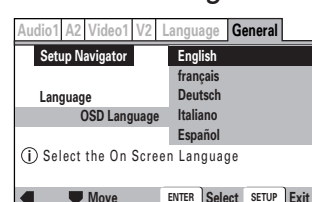

English

Français

Deutsch

Italiano

5 Select the type of TV you have.

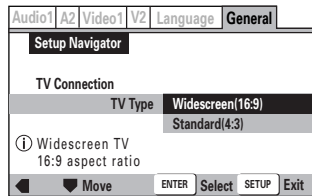

- See *Aspect ratio* in the *Glossary* on **page 160** if you're unsure of the difference between widescreen and standard TVs.

6 Select the type of analog audio connections you made to your amplifier/receiver.

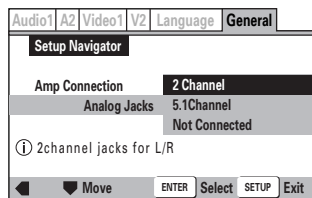

- If you connected the audio output directly to your TV following the *Easy setup* on **page 24**, choose **2 Channel**.

7 If you selected 5.1 Channel audio connections in step 6, confirm which speakers are connected to your amplifier.

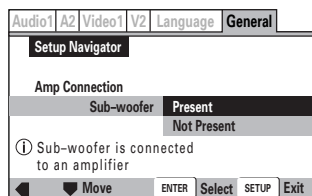
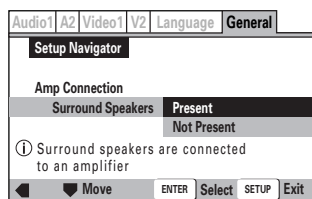
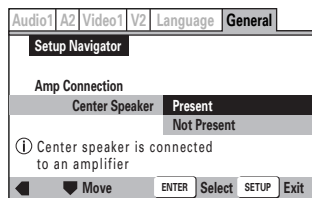

8 Confirm the digital audio formats your amplifier is compatible with (if you made a digital connection).

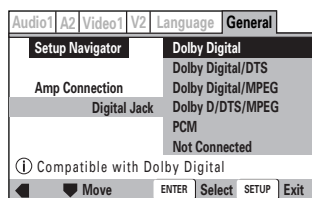

- All options (except **Not Connected**) assume PCM compatibility. The PCM option means only compatible with PCM.
- More information on these audio formats is available in the *Glossary* on **page 160**.
- Consult the manual that came with your amplifier if you're unsure about compatibility with any of these formats.

5 Sélectionnez le type de téléviseur dont vous disposez.

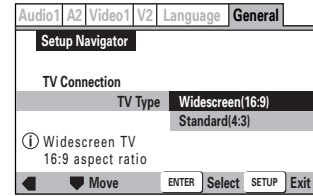

- Reportez-vous à l'entrée *Format* du *Glossaire* à la **page 160** si vous n'êtes pas sûr de la différence entre un téléviseur à écran large et à écran standard.

6 Sélectionnez le type de raccordements audio analogiques de votre amplificateur/récepteur.

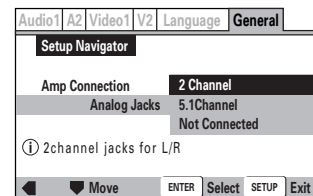

- Si vous avez directement raccordé la sortie audio à votre téléviseur en suivant la procédure d'*Installation accélérée* à la **page 25**, choisissez **2 Channel**.

7 Si vous avez sélectionné les raccordements audio à 5,1 canaux au point 6, vérifiez quels haut-parleurs sont raccordés à votre amplificateur.

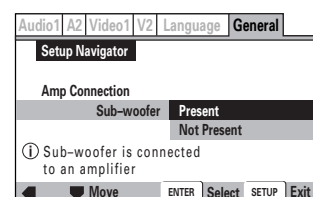
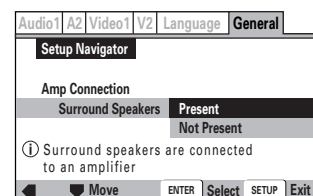
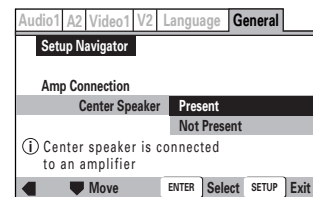

8 Vérifiez les formats audionumériques avec lesquels votre amplificateur est compatible (si vous avez établi un raccordement numérique).

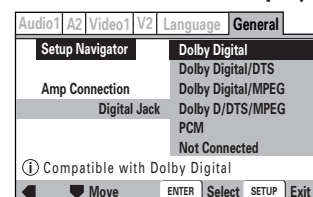

- Toutes les options (excepté **Not Connected**) requièrent la compatibilité PCM. L'option PCM signifie uniquement compatible avec PCM.
- Vous trouverez davantage d'informations sur ces formats audio dans le *Glossaire* à la **page 160**.
- Consultez le mode d'emploi fourni avec votre amplificateur si vous n'êtes pas sûr de sa compatibilité avec l'un de ces formats.

5 Wählen Sie den Typ Ihres Fernsehgeräts.

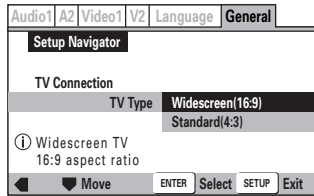

- Siehe *Bildformat* in der *Erläuterung der Begriffe* auf Seite 161, wenn Ihnen der Unterschied zwischen Fernsehgeräten mit Breit- und Normalbild unklar ist.

6 Wählen Sie die Art der analogen Audioanschlüsse mit dem Verstärker/Receiver.

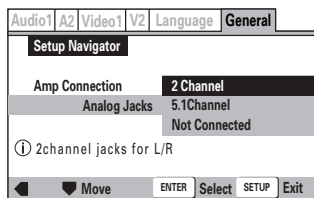

- Falls Sie den Audioausgang direkt mit dem Fernsehgerät verbunden haben, wie unter *Einfache Systemanordnung* auf Seite 26 erklärt, **2 Channel** wählen.

7 Bei Wahl der 5,1-Kanalanordnung (5.1 Channel) in Schritt 6 prüfen, welche Lautsprecher an den Verstärker angeschlossen sind.

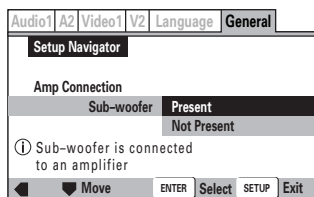
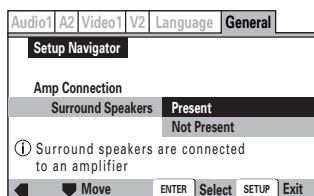
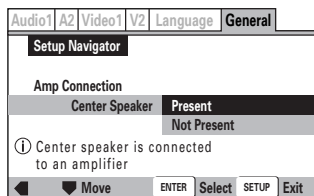

8 Überprüfen Sie die Digital-Audioformate, die Ihr Verstärker verarbeiten kann (gilt nur bei digitalen Anschlüssen).

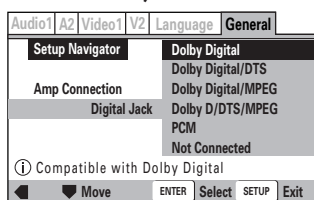

- Alle Optionen (außer **Not Connected (nicht beschaltet)**) setzen voraus, dass der Verstärker PCM-Signale decodieren kann. Die PCM-Option bedeutet, dass Ihr Verstärker nur PCM-Signale verarbeiten kann.
- Weitere Informationen zu diesen Audioformaten finden Sie unter *Erläuterung der Begriffe* auf Seite 161.
- Schlagen Sie in der Bedienungsanleitung des Verstärkers nach, falls Sie sich nicht sicher sind, mit welchen der möglichen Formate Ihr Verstärker kompatibel ist.

5 Selezionare il tipo di apparecchio TV collegato.

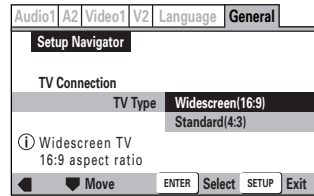

- Cfr. *Rapporto di aspetto* nel *Glossario* a pag. 161 per la differenza tra gli apparecchi TV Widescreen e di tipo standard.

6 Selezionare il tipo di collegamenti audio digitali eseguiti sull'amplificatore/ricevitore.

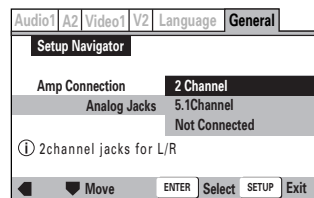

- Se l'uscita audio è stata collegata direttamente alla TV secondo le istruzioni della *Predisposizione facilitata* a pag. 27, selezionare **2 Channel**.

7 Se sono stati selezionati collegamenti audio di tipo 5,1 Channel al passo 6, confermare quali sono i diffusori collegati all'amplificatore utilizzato.

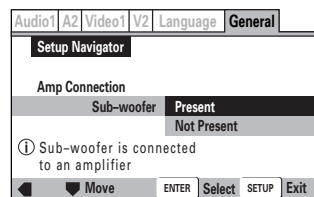
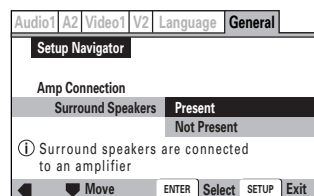
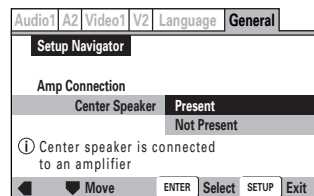

8 Confermare il tipo di formato audio digitale con cui l'amplificatore collegato è compatibile (in caso di collegamento digitale).

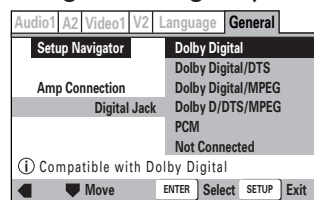

- Tutte le opzioni (eccetto **Not Connected**) presuppongono una compatibilità PCM. L'opzione PCM significa compatibile esclusivamente con PCM.
- Per ulteriori informazioni sui formati audio cfr. *Glossario*, pag. 161.
- Consultare il manuale dell'amplificatore da collegare per verificarne la compatibilità con uno dei formati descritti.

English

Français

Deutsch

Italiano

9 Confirm whether your amplifier is compatible with 96kHz audio.

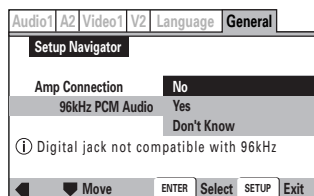

- You won't see this screen if you selected **Not Connected** in step 8.
- Selecting **Don't Know** has the same effect as selecting **No**: any 96kHz audio will be downsampled to 48kHz. This is a more compatible sampling frequency. See *Sampling frequency* in the *Glossary* on **page 164** for more on this.

10 Select 'Save Changes' to make the settings.

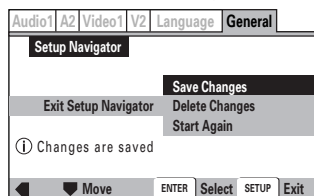

11 Press SETUP to exit.

- You may not need to do this step, depending on when you use the Setup Navigator.
- Congratulations, set up is complete!
If you want to use the Setup Navigator again at any time, it is available from the **General** menu. Also, each individual setting can be changed using the appropriate menu option—**chapter 7** explains all menu options in detail.

Using the FL menu

The FL menu has been designed to set “DISP MODE”, “AUTO P OFF” and “REMOT CODE”.

The FL menu can not be used if a disc is playing.

It is recommended to set the FL menu before loading a DVD.

If a DVD has been loaded, be sure to press **STOP** ■ twice before proceeding.

(If “RESUME” is displayed in the FL display, press **STOP** ■.)

Selecting the FL menu

Press **SETUP** for longer than 1 sec.

The **FL OFF** indicator on the player turn on and off.

FL menu is displayed in the FL display.

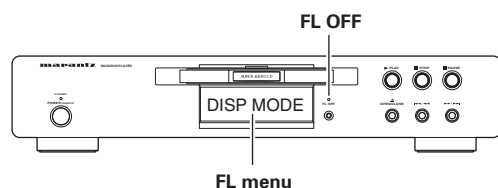

Use the cursor buttons (▲/▼) to select the **FL menu** you want as follows.

9 Vérifiez si votre amplificateur est compatible avec les signaux audio à 96 kHz.

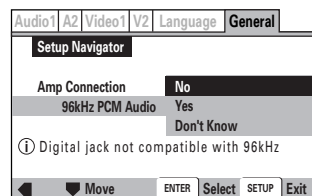

- Vous ne voyez pas apparaître cet écran si vous avez sélectionné **Not Connected** au point 8.
- La sélection de **Don't Know** produit le même effet que si vous sélectionnez **No**: tous les signaux audio à 96 kHz sont convertis à une fréquence d'échantillonnage de 48 kHz. C'est une fréquence d'échantillonnage plus généralement compatible. Reportez-vous à l'entrée *Fréquence d'échantillonnage* du *Glossaire* à la **page 164** pour plus de détails à ce sujet.

10 Sélectionnez “Save Changes” pour activer les réglages.

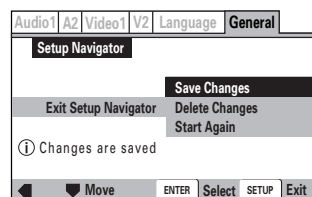

11 Appuyez sur SETUP pour quitter.

- Il se peut que vous ne deviez pas exécuter ce point, selon que vous utilisez le navigateur d'installation ou pas.

Félicitations, vous venez de terminer l'installation de votre lecteur!

Si vous souhaitez par la suite encore utiliser le navigateur d'installation, il est accessible via le menu **General**. De même, chacun des paramètres de réglage peut être modifié individuellement en utilisant l'option de menu appropriée—le **chapter 7** vous explique dans le détail toutes les options de menu.

Utilisation du menu FL

Le menu FL a été conçu pour régler “DISP MODE”, “AUTO P OFF” et “REMOT CODE”.

Vous ne pouvez pas utiliser le menu FL si un disque est en cours de lecture.

Il est recommandé de régler le menu FL avant d'introduire un DVD.

Si un DVD a été introduit, assurez-vous d'appuyer deux fois sur **STOP** ■ avant de continuer.

(Si “RESUME” est indiqué sur l'affichage FL, appuyez sur **STOP** ■.)

Sélection du menu FL

Appuyez sur **SETUP** pendant plus de 1 sec.

L'indicateur **FL OFF** du lecteur s'allume et s'éteint.

FL menu est indiqué sur l'affichage FL.

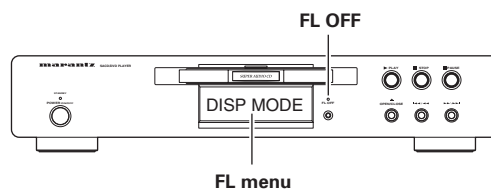

Utilisez les touches de curseur (▲/▼) selon les procédures suivantes pour sélectionner le **menu FL** désiré.

9 Prüfen Sie, ob Ihr Verstärker 96-kHz-Digitalsignale verarbeiten kann.

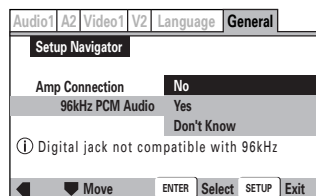

- Sie sehen dieses Menü jedoch nicht, falls Sie in Schritt 8 die Option **Not Connected** gewählt haben.
- Das Wählen von **Don't Know** hat den gleichen Effekt wie die Eingabe von **No**: In diesem Fall werden 96-kHz-Digitalsignale in 48-kHz-Signale konvertiert. Diese niedrigere Abtastfrequenz ist mit den meisten Komponenten kompatibel. Näheres hierzu siehe unter *Abtastfrequenz* im Abschnitt *Erläuterung der Begriffe* auf Seite 165.

10 Wählen Sie "Save Changes", um die Einstellungen anzuwenden.

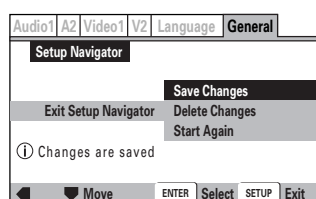

11 Drücken Sie **SETUP**, um das Menü zu verlassen.

- Bei Nutzung des Setup-Navigators ist dieser Schritt u.U. nicht erforderlich.
- Herzlichen Glückwunsch, Ihr DVD-Spieler ist nun spielbereit. Falls Sie den Setup-Navigator später wieder benötigen, können Sie ihn jederzeit über das Menü **General** aufrufen. Individuelle Einstellungen können über die betreffenden Menüoptionen jederzeit geändert werden – Näheres hierzu finden Sie in **Kapitel 7**.

Verwendung des FL-Menüs

Das FL-Menü ermöglicht die Einstellung von "DISP MODE", "AUTO P OFF" und "REMOT CODE".

Das FL-Menü kann nicht benutzt werden, während eine Disc abgespielt wird.

Es wird empfohlen, das FL-Menü vor dem Einlegen einer DVD einzustellen.

Falls eine DVD eingelegt worden ist, drücken Sie **STOP** zweimal, bevor Sie fortfahren.

(Falls "RESUME" im FL-Display angezeigt wird, drücken Sie **STOP**.)

Wahl des FL-Menüs

Halten Sie **SETUP** länger als 1 Sekunde gedrückt. Die Anzeige **FL OFF** am Gerät wird ein- und ausgeschaltet. Das **FL-Menü** wird im FL-Display angezeigt.

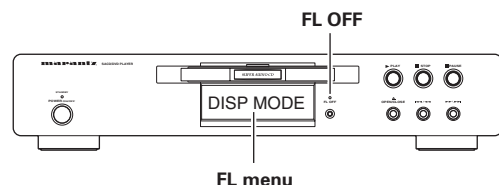

Verwenden Sie die Cursor-Tasten (▲/▼), um wie folgt das gewünschte **FL-Menü** zu wählen.

9 Confermare la compatibilità dell'amplificatore da collegare con il segnale audio a 96 kHz.

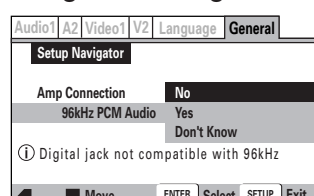

- Questa videata non comparirà se al punto 8 è stata selezionata l'opzione **Not Connected**.
- Selezionando **Don't Know** si ottiene il medesimo effetto che si avrebbe selezionando **No**: l'audio a 96 kHz viene campionato e convertito a 48 kHz. Si ottiene così una frequenza di campionamento di maggiore compatibilità. Cfr. *Frequenze di campionamento* nel *Glossario* a pag. 165 per ulteriori informazioni in proposito.

10 Selezionare 'Save Changes' per rendere effettive le impostazioni.

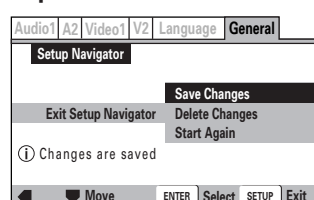

11 Premere **SETUP** per uscire.

- Se si intende utilizzare il Navigatore questo passaggio è superfluo.

A questo punto il lettore è correttamente predisposto per il funzionamento.

Per visualizzare nuovamente il Navigatore in qualsiasi momento, andare al menu **General**. Inoltre, ogni singola impostazione può essere modificata mediante il relativo menu opzioni-il **capitolo 7** spiega dettagliatamente tutte le opzioni dei menu.

Uso del menu FL

Il menu FL è stato progettato per impostare "DISP MODE", "AUTO P OFF" e "REMOT CODE".

Non è possibile usare il menu FL quando viene riprodotto un disco.

Si consiglia di impostare il menu FL prima di caricare un DVD.

Se è stato caricato un DVD, prestare attenzione a premere **STOP** due volte prima di procedere.

(Se sul display FL è visualizzato "RESUME", premere **STOP**.)

Selezione del menu FL

Premere **SETUP** per più di un secondo.

L'indicatore **FL OFF** sul display si accende e si spegne.

Sul display FL appare il **menu FL**.

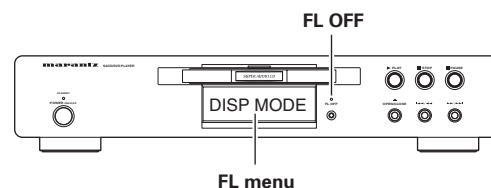

Utilizzate i pulsanti del cursore (▲/▼) per selezionare il **menu FL** che desiderate.

English

Français

Deutsch

Italiano

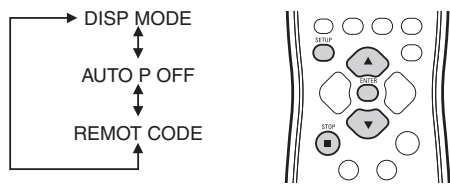
(Example)**To exit the FL menu**

When you have completed setting up the FL menu or if you want to exit the FL menu, press **SETUP** to close the FL menu.

DISP MODE setting

Select **DISP MODE**, then press **ENTER**.

Use the cursor buttons (**▲/▼**) to select the type of **DISP MODE** you want to set as follows.

(Example)

Press **ENTER** you want to set.
The menu select is set.

- If you play a CD, MP3 or Super Audio CD while DISP ON is selected, FL display and video output shut off automatically. FL display is on and video output is off during Stop. And if you push the **DIMMER** button on the remote control or **FL OFF** button on the front panel during DISP ON, for three seconds, only FL display is displayed.
- Depending on the disc, it may not operate normally. When this happens, use it after turning off **DISP MODE**.

AUTO P OFF setting

Select **AUTO P OFF**, then press **ENTER**.

Use the cursor buttons (**▲/▼**) to select the type of **AUTO P OFF** you want to set as follows.

(Example)

Press **ENTER** you want to set.
The menu select is set.

- The standby mode is automatically selected to save power if the player is left in the stop mode for about 30 minutes.

REMOT CODE setting

Select **REMOT CODE**, then press **ENTER**.

Use the cursor buttons (**▲/▼**) to select the type of **REMOT CODE** you want to set as follows.

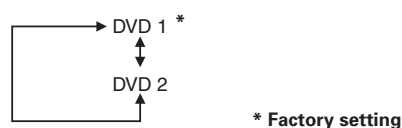
(Example)

Press **ENTER** you want to set.
The menu select is set.

- The DVD player support two remote control codes: DVD 1 and DVD 2.
- Set the remote control code of the Remote Control to the same setting.
- See **page 38** for more information.

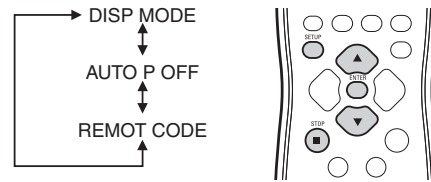
(Exemple)**Pour quitter le menu FL**

Lorsque vous avez terminé les réglages de FL menu ou si vous voulez sortir de FL menu, appuyez sur **SETUP** pour fermer FL menu.

Réglages DISP MODE

Sélectionnez **DISP MODE**, appuyez ensuite sur **ENTER**.

Utilisez les touches de curseur (**▲/▼**) pour sélectionner le type de **DISP MODE** que vous souhaitez régler.

(Exemple)

Appuyez sur **ENTER** sur l'option que vous voulez régler.
La sélection du menu est terminée.

- Si vous lancez la lecture d'un CD, d'un MP3 ou d'un Super Audio CD alors que l'option DISP ON est sélectionnée, l'affichage FL et la sortie vidéo sont automatiquement désactivés. En position Stop, l'affichage FL est activé et la sortie vidéo est désactivée. Si vous maintenez appuyée la touche **DIMMER** de la télécommande ou la touche **FL OFF** du panneau avant pendant 3 secondes durant la phase DISP ON, alors seul l'affichage FL apparaît.
- Un fonctionnement normal pourrait être impossible avec certains disques. Dans ce cas, effectuez cette opération après avoir désactivé **DISP MODE**.

Réglage de AUTO P OFF

Sélectionnez **AUTO P OFF**, puis appuyez sur **ENTER**.

Utilisez les touches de curseur (**▲/▼**) pour sélectionner le type de **AUTO P OFF** que vous souhaitez régler.

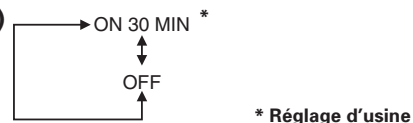
(Exemple)

Appuyez sur **ENTER** sur l'option que vous voulez régler.
La sélection du menu est terminée.

- Le mode de veille est sélectionné automatiquement pour économiser l'énergie si vous laissez le lecteur en mode d'arrêt pendant environ 30 minutes.

Réglage de REMOT CODE

Sélectionnez **REMOT CODE**, puis appuyez sur **ENTER**.

Utilisez les touches de curseur (**▲/▼**) pour sélectionner le type de **REMOT CODE** que vous souhaitez régler.

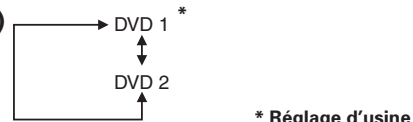
(Exemple)

Appuyez sur **ENTER** sur l'option que vous voulez régler.
La sélection du menu est terminée.

- Le lecteur DVD prend en charge deux codes de télécommande: DVD 1 et DVD 2.
- Réglez le code de télécommande de la télécommande sur le même paramètre.
- Voir **page 38** pour plus d'informations.

(Beispiel)

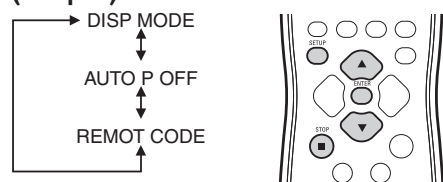

Zum Verlassen des FL-Menüs

Wenn Sie mit der Einstellung des FL-Menüs fertig sind oder das FL-Menü verlassen wollen, drücken Sie **SETUP**, um das FL-Menü zu schließen.

Einstellung DISP MODE

Wählen Sie **DISP MODE** und drücken Sie dann **ENTER**. Verwenden Sie die Cursor-Tasten (**▲/▼**), um wie folgt den gewünschten Typ des **DISP MODE** zu wählen.

(Beispiel)

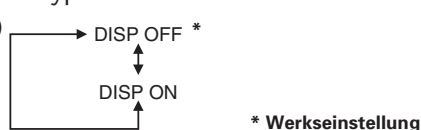

Drücken Sie **ENTER** auf dem gewünschten Posten. Die Menüeinstellung wird eingegeben.

- Wenn Sie eine CD, MP3 oder Super Audio CD abspielen, während **DISP ON** gewählt ist, werden das FL-Display sowie der Video-Ausgang automatisch abgeschaltet. Während der Einstellung **Stop** ist das FL-Display eingeschaltet und der Video-Ausgang abgeschaltet. Wenn Sie, während **DISP ON** gewählt ist, auf der Fernbedienung die **DIMMER**-Taste oder auf dem Bedienfeld auf der Frontplatte die Taste **FL OFF** drei Sekunden lang drücken, wird nur das FL-Display angezeigt.
- Je nach der Disc, die abgespielt wird, kann es vorkommen, dass sie nicht normal funktioniert. Wenn dies geschieht, schalten Sie zunächst den **DISP MODE** aus und beginnen Sie das Abspielen der Disc dann erneut.

Einstellung von AUTO P OFF

Wählen Sie **AUTO P OFF**, und drücken Sie dann **ENTER**. Verwenden Sie die Cursor-Tasten (**▲/▼**), um eine der folgenden Einstellungen von **AUTO P OFF** zu wählen.

(Beispiel)



Drücken Sie **ENTER** auf dem gewünschten Posten. Die Menüeinstellung wird eingegeben.

- Der Bereitschaftsmodus wird automatisch aktiviert, um Strom zu sparen, wenn das Gerät etwa 30 Minuten lang im Stopmodus belassen wird.

Einstellung von REMOT CODE

Wählen Sie **REMOT CODE**, und drücken Sie dann **ENTER**. Verwenden Sie die Cursor-Tasten (**▲/▼**), um eine der folgenden Einstellungen von **REMOT CODE** zu wählen.

(Beispiel)

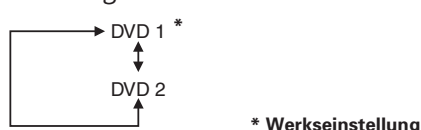

Drücken Sie **ENTER** auf dem gewünschten Posten. Die Menüeinstellung wird eingegeben.

- Dieser DVD-Spieler unterstützt zwei Fernbedienungscodes: DVD1 und DVD2.
- Stellen Sie die Fernbedienung auf den gleichen Fernbedienungscodes ein.
- Weitere Informationen auf **Seite 39**.

(Esempio)

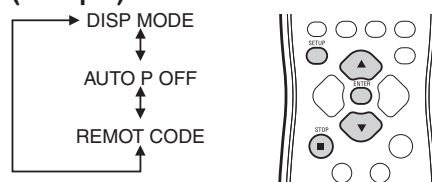

Uscita dal menu FL

Quando l'impostazione del menu FL è stata completata, o si desidera uscire dal menu FL, premere **SETUP** per chiuderlo.

Impostazioni DISP MODE

Selezionate **DISP MODE**, quindi premete **ENTER**. Utilizzate i pulsanti del cursore (**▲/▼**) per selezionare il tipo di **DISP MODE** che volete selezionare, come segue.

(Esempio)

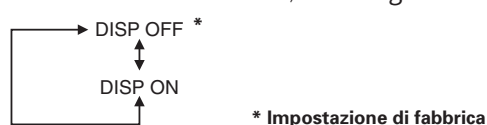

Per l'impostazione desiderata premere **ENTER**. La selezione del menu viene impostata.

- Se state riproducendo un CD, MP3 o Super Audio CD mentre è selezionato **DISP ON**, il display FL e l'uscita video si chiudono automaticamente. Il display FL è attivo, mentre l'uscita Video è chiusa, in posizione **OFF**, durante **Stop** e **Pause**. Se premete il pulsante **DIMMER** sul telecomando o il pulsante **FL OFF** sul pannello frontale, durante **DISP ON**, per tre secondi sarà visualizzato solo il display FL.
- Secondo il disco usato potrebbe non funzionare normalmente. Se questo accade, utilizzatelo dopo avere spento il **DISP MODE**.

Impostazione AUTO P OFF

Selezionare **AUTO P OFF**, quindi premere **ENTER**. Utilizzate i pulsanti del cursore (**▲/▼**) per selezionare il tipo di **AUTO P OFF** che desiderate, come indicato qui di seguito.

(Esempio)

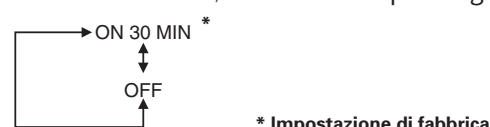

Per l'impostazione desiderata premere **ENTER**. La selezione del menu viene impostata.

- Se il lettore è lasciato nel modo di arresto per circa 30 minuti, viene selezionato il modo di attesa per risparmiare energia.

Impostazione REMOT CODE

Selezionare **REMOT CODE**, quindi premere **ENTER**. Utilizzate i pulsanti del cursore (**▲/▼**) per selezionare il tipo di **REMOT CODE** che desiderate, come indicato qui di seguito.

(Esempio)



Per l'impostazione desiderata premere **ENTER**. La selezione del menu viene impostata.

- Il lettore DVD supporta due codici di telecomando: DVD1 e DVD2.
- Impostare il codice del telecomando con la medesima impostazione.
- Per maggiori informazioni vedere **pagina 39**.

English

Français

Deutsch

Italiano

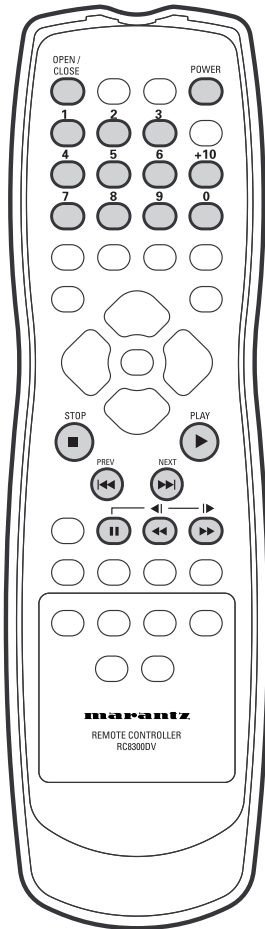

Playing discs

The basic playback controls for playing discs are covered here. Further functions are detailed in the next chapter.

Note

Throughout this manual, the term 'DVD' means DVD-Video, DVD-Audio and DVD-R/RW. If a function is specific to a particular kind of DVD disc, it is specified.

1 Switch the player on.

If you're playing a DVD or Video CD, also turn on your TV and make sure that it is set to the correct video input.

2 Press OPEN/CLOSE to open the disc tray.

3 Load a disc.

Load a disc with the label side facing up, using the disc tray guide to align the disc (if you're loading a double-sided DVD disc, load it with the side you want to play face down).

4 Press ► to start playback.

If you're playing a DVD or Video CD, a menu may appear. See **pages 58, 60** for how to navigate these.

Lecture de disques

Les commandes de base pour la lecture de disques sont expliquées dans cette section. Les autres fonctions sont détaillées dans le chapitre suivant.

Remarque

Tout au long de ce manuel, le terme "DVD" a été utilisé pour désigner des DVD vidéo, des DVD audio et des DVD-R/RW. Si une fonction est spécifique à un type de DVD particulier, le texte le précise clairement.

1 Mettez le lecteur sous tension.

Si vous lancez la lecture d'un DVD ou un Vidéo-CD, mettez également votre téléviseur sous tension et assurez-vous qu'il est réglé sur l'entrée vidéo correcte.

2 Appuyez sur OPEN/CLOSE pour ouvrir le plateau de lecture.

3 Introduisez un disque.

Placez le disque avec la face imprimée vers le haut en vous aidant du guide du plateau de lecture pour aligner le disque (dans le cas d'un DVD double face, placez-le avec la face qui vous intéresse vers le bas).

4 Appuyez sur ► pour démarrer la lecture.

Si vous lancez la lecture d'un DVD ou un Vidéo-CD, il se peut qu'un menu s'affiche. Reportez-vous à la **pages 58, 60** pour la méthode de navigation sur ces disques.

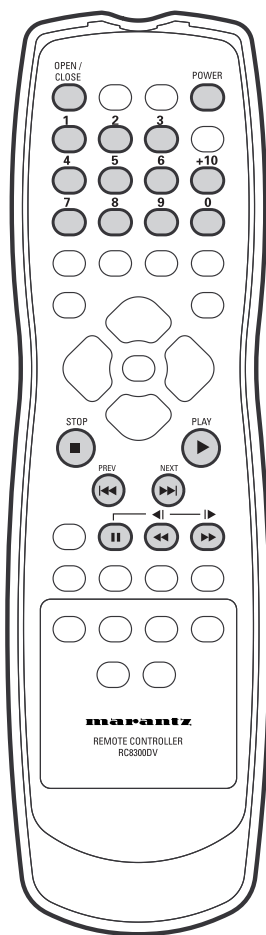

Wiedergabe von Discs

Im Folgenden sind die grundlegenden Bedienvorgänge zum Abspielen von Discs beschrieben. Weiterführende Funktionen werden ausführlich im nächsten Kapitel behandelt.

Hinweis

In der vorliegenden Anleitung steht der Ausdruck "DVD" gemeinsam für DVD-Video- DVD-Audio-Discs und DVD-R/RW. Bezieht sich eine Funktion ausschließlich auf eine bestimmte Art von DVD, so wird ausdrücklich darauf hingewiesen.

- 1 Schalten Sie den Player ein.**
Zum Abspielen einer DVD oder Video-CD müssen Sie natürlich auch das Fernsehgerät einschalten und sicherstellen, dass es auf den korrekten Video-Eingang geschaltet ist.
- 2 Zum Öffnen der Disc-Lade drücken Sie OPEN/CLOSE.**
- 3 Laden Sie eine Disc.**
Laden Sie eine Disc mit nach oben weisendem Etikett in das Profil der Disc-Lade, um sie korrekt auszurichten (bei Verwendung von zweiseitig bespielten DVDs muss die abzuspielende Seite nach unten weisen).
- 4 Durch Drücken von ► starten Sie die Wiedergabe.**
Bei der DVD- oder Video-CD-Wiedergabe erscheint u.U. ein Menü. Aus **Seiten 59, 61** ersehen Sie, wie Menüaufruf und Positionswahl erfolgen.

Riproduzione dei dischi

Nel presente capitolo vengono descritti i comandi principali di riproduzione dei dischi. Per ulteriori informazioni consultare il capitolo successivo.

Nota

Nell'ambito del presente manuale, il termine 'DVD' indica i formati DVD-Video, DVD-Audio e DVD-R/RW. Sarà specificato se una funzione specifica corrisponde ad un tipo particolare di disco DVD.

- 1 Accendere l'apparecchio.**
In caso di riproduzione di dischi DVD o Video-CD, accendere anche l'apparecchio TV e verificare che questo sia collegato all'ingresso video corretto.
- 2 Premere OPEN/CLOSE per aprire il cassetto di caricamento dischi.**
- 3 Inserire un disco.**
Inserire un disco nel cassetto con l'etichetta rivolta verso l'alto, utilizzando la guida del cassetto per il corretto allineamento del disco (in caso di dischi DVD con lato doppio, l'inserimento deve avvenire con il lato da riprodurre rivolto verso il basso).
- 4 Premere ► per avviare la riproduzione.**
In presenza di dischi DVD o Video-CD, è possibile che appaia il menu. Cfr. **pagg. 59, 61** per navigare attraverso le funzioni disponibili.











English

Français



Deutsch



Italiano

Basic playback controls











Button	What it does
	Starts playback. DVD and Video CD: if the display shows RESUME , playback starts from the resume point.
	Pauses a disc that's playing, or restarts a paused disc.
	Stops playback. DVD and Video CD: Display shows RESUME . Press  again to cancel the resume function.
	1. Press & hold for fast reverse scanning. Release to resume normal playback. 2. Press once to start reverse scanning. Press again to increase the scan speed. (Super Audio CD, CD and Video CD have two scan speeds; DVD has three.) Press  to resume normal playback.
	1. Press & hold for fast forward scanning. Release to resume normal playback. 2. Press once to start forward scanning. Press again to increase the scan speed. (Super Audio CD, CD and Video CD have two scan speeds; DVD has three.) Press  to resume normal playback.
	Skips to the start of the current track or chapter, then to previous tracks/chapters.
	Skips to the next track or chapter.
Numbers	1. If the disc is stopped, playback starts from the selected title/group (DVD) or track number (Super Audio CD/CD/Video CD). 2. If the disc is playing, playback jumps to the start of the selected chapter or track (within the current group for DVD-Audio).
+10	Selects titles/groups/chapters/tracks 10 and over. (For example, for 24, press +10, +10, 4.)

 Important



While using the DVD playback controls, you may see the  or  mark displayed on-screen.



-  means that the operation is not allowed by the player.
-  means that the operation is not allowed by the disc.

Commandes de lecture de base

Touche	Opération activée
	Démarre la lecture. DVD et Vidéo-CD : si la fenêtre d'affichage indique RESUME , la lecture démarre au point de reprise.
	Active une pause de lecture d'un disque ou reprend la lecture d'un disque en mode de pause.
	Arrête la lecture. DVD et Vidéo-CD: RESUME s'affiche. Appuyez de nouveau sur  pour désactiver la fonction de reprise.
	1. Maintenez cette touche enfoncée pour effectuer une recherche arrière accélérée. Relâchez-la pour reprendre la lecture normale. 2. Appuyez une fois pour démarrer l'exploration arrière. Appuyez de nouveau pour augmenter la vitesse d'exploration. (Les Super Audio CD, CD et des vidéo-CD offrent deux vitesses d'exploration; les DVD en ont trois.) Appuyez sur  pour reprendre la lecture normale.
	1. Maintenez cette touche enfoncée pour effectuer une recherche avant accélérée. Relâchez-la pour reprendre la lecture normale. 2. Appuyez une fois pour démarrer l'exploration avant. Appuyez de nouveau pour augmenter la vitesse d'exploration. (Les Super Audio CD, CD et les Vidéo-CD offrent deux vitesses d'exploration; les DVD en ont trois.) Appuyez sur  pour reprendre la lecture normale.
	Revient au début de la page ou du chapitre en cours, et ensuite aux pages/chapitres précédents.
	Passe à la page ou au chapitre suivant.
Touches numériques	1. Si le disque est à l'arrêt, la lecture démarre à partir du titre/groupe (DVD) ou du numéro de page (Super Audio CD/CD/Vidéo-CD) sélectionné. 2. Si le disque est en cours de lecture, la lecture passe au début du chapitre ou de la page sélectionnée (dans le groupe actuel sur les DVD audio).
+10	Sélectionne les titres/groupes/chapitres/plages portant le numéro 10 et au-delà. (Par exemple, pour sélectionner le numéro 24, appuyez sur +10, +10, 4.)

 Important

Lorsque vous utilisez les commandes de lecture de DVD, il se peut que vous voyiez apparaître la marque  ou  sur l'écran.

-  signifie que cette opération n'est pas autorisée par le lecteur.
-  signifie que cette opération n'est pas autorisée par le disque.

Tasten für grundlegende Wiedergabefunktionen

Taste	Funktion
▶	Startet die Wiedergabe. DVD und Video-CD: bei Displayanzeige RESUME setzt die Wiedergabe an der Fortsetzungsstelle ein.
	Schaltet die Wiedergabepause ein/aus.
■	Stoppt die Wiedergabe. DVD und Video-CD: Das Display zeigt RESUME . Durch erneutes Drücken von ■ annullieren Sie die Fortsetzungsfunktion.
◀◀	1. Für Schnellschlauf in Rückwärtsrichtung gedrückt halten. Zur Fortsetzung der Normalwiedergabe Taste freigeben. 2. Durch einmaliges Drücken wird die Abtastsuche in Rückwärtsrichtung ausgelöst. Durch erneutes Drücken wird die Abtastgeschwindigkeit erhöht (bei Super Audio CD, CD und Video-CD gibt es zwei Geschwindigkeiten, bei DVD drei.) Zur Fortsetzung der Normalwiedergabe ist ▶ zu drücken.
▶▶	1. Für Schnellschlauf in Vorwärtsrichtung gedrückt halten. Zur Fortsetzung der Normalwiedergabe Taste freigeben. 2. Durch einmaliges Drücken wird die Abtastsuche in Vorwärtsrichtung ausgelöst. Durch erneutes Drücken wird die Abtastgeschwindigkeit erhöht (bei Super Audio CD, CD und Video-CD gibt es zwei Geschwindigkeiten, bei DVD drei.) Zur Fortsetzung der Normalwiedergabe ist ▶ zu drücken.
◀◀◀	Springt zum Anfang des aktuellen Titels/Kapitels und dann zu den vorangehenden Titeln/Kapiteln zurück.
▶▶▶	Springt zum nächsten Kapitel/Teil vor.
Zifferntasten	1. Ist die Disc gestoppt, so setzt die Wiedergabe mit dem von Ihnen gewählten Sektor/der Gruppe (DVD) oder der Titelnummer (Super Audio CD/CD/Video CD) ein. 2. Während der Wiedergabe der Disc fährt der Abtastkopf an den Anfang der gewählten Kapitel-/Titelnummer (bei DVD-Audio-Disc innerhalb der aktuellen Gruppe).
+10	Zur Wahl von Sektoren/Gruppen/Kapiteln mit Nummer 10 und höher. (Um z.B. 24 einzugeben, +10, +10 und dann 4 drücken.)

Wichtig

Während der Betätigung der DVD-Wiedergabetasten sehen Sie u.U. das Symbol oder auf dem Display.

- bedeutet, dass das Gerät diesen Bedienvorgang nicht zulässt.
- bedeutet, dass die Disc diesen Bedienvorgang nicht zulässt.

Comandi principali della funzione playback

Tasto	Funzione
▶	Avvio della riproduzione. DVD e Video-CD: Se il display visualizza RESUME , la riproduzione riprende dal punto in cui è stata fermata.
	Mette in pausa un disco durante la riproduzione o fa partire un disco in pausa.
■	Ferma la riproduzione. DVD e Video-CD: il display indica RESUME ; premere nuovamente ■ per cancellare la funzione resume.
◀◀	1. Mantenere premuto per la scansione indietro veloce. Rilasciare il tasto per tornare al playback normale. 2. Premere una volta per attivare la scansione indietro. Premere una seconda volta per aumentare la velocità di scansione. (Super Audio CD, CD e Video-CD sono dotati di due velocità di scansione e i DVD di tre.) Premete ▶ per ripristinare il playback normale.
▶▶	1. Mantenere premuto per la scansione avanti veloce. Rilasciare il tasto per tornare alla riproduzione normale. 2. Premere una volta per attivare la scansione avanti. Premere una seconda volta per aumentare la velocità di scansione. (Super Audio CD, CD e Video-CD sono dotati di due velocità di scansione e i DVD di tre.) Premete ▶ per ripristinare il playback normale.
◀◀◀	Ritorna all'inizio della traccia o del capitolo in corso di riproduzione, quindi alle tracce/capitoli precedenti.
▶▶▶	Passa alla traccia o al capitolo successivo.
Numeri	1. Quando un disco viene fermato, la riproduzione parte dal titolo/gruppo (DVD) o dal numero di traccia (Super Audio CD/CD/Video-CD) selezionati. 2. Se il disco è in corso di riproduzione, il playback va automaticamente all'inizio del numero di capitolo o traccia selezionato (all'interno del gruppo corrente per dischi DVD-Audio).
+10	Seleziona i titoli/gruppi/capitoli/tracce a partire dal numero 10 in poi. (Ad esempio, per 24, premere +10, +10, 4 .)

Attenzione

Se si utilizzano i comandi di playback per DVD, è possibile che sullo schermo compaiano i simboli o .

- significa che il lettore non permette di eseguire l'operazione.
- significa che il disco non permette di eseguire l'operazione.

English

Français

Deutsch

Italiano

Navigating DVD disc menus

Many DVD discs contain menus. Sometimes these are displayed automatically when you start playback; others only appear when you press **MENU** or **TOP MENU**. For DVD Audio discs, use **TOP MENU**.

Note

Some DVD-Audio discs feature a 'bonus group'. To access this group you have to input a password, which you can find on the disc's packaging. See **page 160** for more information.

Button	What it does
TOP MENU	Displays the 'top menu' of a DVD disc—this varies with the disc.
MENU	Displays a DVD disc menu—this varies with the disc and may be the same as the 'top menu'.
RETURN	Returns to the previously displayed menu screen. On some DVD-Audio discs featuring browsable pictures, press to display the browser screen.
Cursor (◀/▶/▲/▼)	Moves the cursor around the screen.
ENTER	Selects the current menu option.
Numbers	Selects a numbered menu option (some discs only).
+10	Selects a numbered menu option 10 and over. (For example, for 24, press +10, +10, 4.) (Some discs only.)

Navigation parmi les menus de DVD

De nombreux DVD contiennent des menus. Dans certains cas, ils s'affichent automatiquement lorsque vous démarrez la lecture ; dans d'autres, ils n'apparaissent que lorsque vous appuyez sur la touche **MENU** ou **TOP MENU**. Pour les DVD audio, utilisez la touche **TOP MENU**.

Remarque

Certains DVD audio comportent un "groupe en bonus". Pour accéder à ce groupe, vous devez introduire un mot de passe, que vous trouverez sur le boîtier du disque. Voir **page 160** pour plus de détails à ce sujet.

Touche	Opération activée
TOP MENU	Affiche le "menu principal" d'un DVD—cela varie selon les disques.
MENU	Affiche un menu de DVD—cela varie selon les disques et il peut s'agir du même menu que le "menu principal".
RETURN	Retourne à l'écran de menu précédemment affiché. Avec certains DVD audio comportant une fonction d'exploration d'images, appuyez sur cette touche pour afficher l'écran d'exploration d'images.
Curseur (◀/▶/▲/▼)	Déplace le curseur sur l'écran.
ENTER	Sélectionne l'option de menu en cours.
Touches numériques	Sélectionnent une option de menu numérotée (sur certains disques uniquement).
+10	Sélectionne une option de menu portant le numéro 10 ou au-delà. (Par exemple, pour sélectionner le numéro 24, appuyez sur +10, +10, 4.) (Uniquement sur certains disques.)

Navigieren mit DVD-Menüs

Manche DVDs enthalten Menüs. Oft erscheinen die Menüs beim Wiedergabestart automatisch. In anderen Fällen müssen Sie zum Menüaufruf **MENU** oder **TOP MENU** drücken. Bei Audio-DVDs ist **TOP MENU** zu wählen.

Hinweis

Manche DVD-Audio-Discs enthalten eine "Bonus-Gruppe". Um auf diese Gruppe zuzugreifen, müssen Sie ein Passwort eingeben, das auf der Disc-Verpackung angegeben ist. Näheres hierzu finden Sie auf **Seite 161**.

Taste	Funktion
TOP MENU	Ruft das Hauptmenü von DVDs auf—diese Funktion hängt von der Disc ab.
MENU	Ruft das Menü einer DVD auf—diese Funktion hängt von der Disc ab. Unter Umständen ist dieses Menü mit dem Hauptmenü identisch.
RETURN	Schaltet auf das vorhergehende Menü zurück. Manche DVD-Audio-Discs enthalten suchlauffähige Bilder. Durch Drücken der Taste wird das Suchlaufdisplay aufgerufen.
Cursor (◀/▶/▲/▼)	Bewegt den Cursor auf dem Bildschirm.
ENTER	Wählt die aktuelle Menüoption.
Zifferntasten	Wahl nummerierter Menüoptionen (nur bei bestimmten Discs).
+10	Wahl von Titeln mit Nummer 10 und höher. (Um z.B. 24 einzugeben, +10, +10 und dann 4 drücken.) (Nur bei bestimmten Discs.)

Navigazione nel menu dei dischi DVD

Molti dischi DVD contengono dei menu. Talvolta i menu vengono automaticamente visualizzati non appena si avvia il playback, in altri casi compaiono unicamente premendo **MENU** o **TOP MENU**. Per i DVD-Audio usare **TOP MENU**.

Nota

Alcuni dischi DVD-Audio contengono come 'bonus' un ulteriore gruppo. L'accesso a tale gruppo richiede l'immissione del codice presente sulla confezione del disco. Cfr. **pag. 161** per ulteriori informazioni.

Tasto	Funzione
TOP MENU	Mostra il 'primo menu' di un disco DVD—tale menu è diverso a seconda del disco.
MENU	Visualizza il menu di un disco DVD—tale menu è diverso a seconda del disco e potrebbe essere uguale al 'primo menu'.
RETURN	Torna alla videata del menu visualizzato in precedenza. Su alcuni dischi DVD-Audio contenenti immagini visualizzabili, premere per visualizzare lo schermo di scorrimento immagini.
Cursore (◀/▶/▲/▼)	Sposta il cursore sulla videata.
ENTER	Seleziona l'opzione corrente del menu.
Numeri	Seleziona una opzione numerata del menu (solo per alcuni dischi).
+10	Seleziona un'opzione del menu numerata 10 o maggiore. (Ad esempio, per 24, premere +10, +10, 4.) (Solo per alcuni dischi.)

English

Français

Deutsch

Italiano

Navigating Video CD PBC menus

Some Video CDs have menus from which you can choose what you want to watch. These are called PBC (Playback control) menus.

You can play a PBC Video CD without having to navigate the PBC menu by starting playback using a number button to select a track, rather than the ► button.

Button	What it does
RETURN	Displays the PBC menu.
Numbers	Selects a numbered menu option.
+10	Selects a numbered menu option 10 and over. (For example, for 24, press +10, +10, 4.)
◀◀	Displays the previous menu page (if there is one).
▶▶	Displays the next menu page (if there is one).

Navigating DVD-RW discs menus

- 1 Press **MENU**.
- 2 Use the cursor buttons (◀/▶) to toggle between **Original** and **Play List**.
The **Original** screen shows the contents of the disc as recorded. The **Play List** screen shows the contents in the order programmed by the person who recorded the disc (not all DVD-RW discs contain a **Play List**).
 - You can't switch between **Original** and **Play List** while a disc is playing.
- 3 Use the cursor buttons (▲/▼) to highlight a menu item in the list, then press **ENTER** to select it.
 - Use the ◀◀ and ▶▶ to see the previous/next page.
 - To preview the first frame of the highlighted menu item, use the cursor buttons (▶).
 - To display this disc menu during playback, press **MENU**.

Navigation parmi les menus PBC des Vidéo-CD

Certains vidéo-CD comportent des menus dans lesquels vous pouvez choisir ce que vous voulez regarder. Ce sont les menus PBC (de commande de lecture).

Vous pouvez reproduire des Vidéo-CD PBC sans avoir à naviguer dans le menu PBC en démarrant la lecture à l'aide d'une touche numérique pour sélectionner une plage, plutôt que la touche ►.

Touche	Opération activée
RETURN	Affiche le menu PBC.
Touches numériques	Sélectionnent une option de menu numérotée.
+10	Sélectionne une option de menu portant le numéro 10 ou au-delà. (Par exemple, pour sélectionner le numéro 24, appuyez sur +10, +10, 4.)
◀◀	Affiche la page de menu précédente (s'il y en a une).
▶▶	Affiche la page de menu suivante (s'il y en a une).

Navigation dans les menus de DVD-RW

- 1 Appuyez sur **MENU**.
- 2 Utilisez les touches de curseur (◀/▶) pour commuter entre l'**Original** et la **Play List**.
L'écran **Original** présente le contenu du disque tel qu'il a été enregistré.
L'écran **Play List** présente le contenu dans l'ordre programmé par la personne qui a enregistré le disque (tous les DVD-RW ne contiennent pas une liste de lecture).
 - Vous ne pouvez pas commuter les écrans **Original** et **Play List** pendant la lecture d'un disque.
- 3 Utilisez les touches de curseur (▲/▼) pour sélectionner en surbrillance une option du menu, appuyez ensuite sur **ENTER** pour valider l'opération.
 - Utilisez ◀◀ et ▶▶ pour consulter la page précédente/suivante.
 - Pour visualiser la première image de l'option sélectionnée en surbrillance dans le menu, utilisez la touche de curseur (▶).
 - Pour afficher le menu du disque en cours de lecture, appuyez sur **MENU**.

Navigieren auf Video-CDs mit PBC-Menüs

Manche Video-CDs haben Menüs, über die sich Passagen zum Abspielen wählen lassen. Dabei handelt es sich um die sogenannten PBC-Menüs (für Wiedergabesteuerung).

Zum Abspielen von Video-CDs mit PBC brauchen Sie nicht das PBC-Menü aufzurufen, sondern können stattdessen die Wiedergabe durch Wahl eines Titels mit einer Zifferntaste statt Taste ► starten.

Taste	Funktion
RETURN	Ruft das PBC-Menü auf.
Zifferntasten	Wahl nummerierter Menüoptionen.
+10	Wahl von Titeln mit Nummer 10 und höher. (Um z.B. 24 einzugeben, +10, +10 und dann 4 drücken.)
◀◀	Ruft die vorangehende Menüseite auf (falls vorhanden).
▶▶	Ruft die nächste Menüseite auf (falls vorhanden).

Navigieren von DVD-RW-Menüs

- 1 Drücken Sie MENU.
- 2 Zur Umschaltung zwischen Original und Play List die Cursor-Tasten (◀/▶) verwenden.
Das **Original**-Fenster zeigt den Inhalt der Disc nach der ursprünglichen Aufnahme.
Das **Play List**-Menü gibt dagegen den Inhalt in der vom Benutzer programmierten Reihenfolge (nicht alle DVD-RW-Discs enthalten ein Abspielprogramm (**Play List**)) an.
 - Während der Wiedergabe einer Disc lässt sich nicht zwischen **Original** und **Play List**-Menü umschalten.
- 3 Zur Markierung einer Menüposition zunächst die Cursor-Tasten (▲/▼) verwenden und dann zur Wahl dieser Position ENTER drücken.
 - Rufen Sie mit ◀◀ und ▶▶ die vorherige/nächste Seite auf.
 - Zum Abruf des ersten Einzelbilds der markierten Menüposition die Cursor-Taste (▶) verwenden.
 - Zur Anzeige dieses Disc-Menüs während der Wiedergabe MENU drücken.

Navigazione nel menu dei dischi Video-CD PBC

Alcuni Video-CD contengono menu in cui selezionare ciò che si desidera guardare. Tali menu sono definiti menu PBC (Playback control).

È possibile riprodurre un Video-CD PBC senza necessariamente navigare attraverso il menu PBC semplicemente avviando il playback mediante il tasto corrispondente al numero della traccia da selezionare oppure mediante il tasto ►.

Tasto	Funzione
RETURN	Torna alla videata del menu PBC.
Numeri	Seleziona un'opzione numerata del menu.
+10	Seleziona un'opzione del menu numerata 10 o maggiore. (Ad esempio, per 24, premere +10, +10, 4.)
◀◀	Visualizza l'eventuale pagina precedente del menu.
▶▶	Visualizza l'eventuale pagina successiva del menu.

Navigazione nel menu dei dischi DVD-RW

- 1 Premere MENU.
- 2 Utilizzate i pulsanti del cursore (◀/▶) per attivare e disattivare Original e Play List.
La schermata **Original** visualizza il contenuto del CD così come originariamente registrato.
La schermata **Play List** visualizza il contenuto secondo l'ordine programmato da chi ha successivamente registrato il disco (non tutti i dischi DVD-RW supportano la funzione **Play List**).
 - Non è possibile commutare tra **Original** e **Play List** nel corso della riproduzione di un disco.
- 3 Utilizzate i pulsanti del cursore (▲/▼) per evidenziare un elemento del menu, premete ENTER per selezionarlo.
 - Utilizzare ◀◀ e ▶▶ per vedere la pagina precedente/successiva.
 - Per visualizzare un'anteprima del primo fotogramma dell'elemento del menu evidenziato, utilizzate il pulsante del cursore (▶).
 - Per visualizzare il menu durante la riproduzione, premere MENU.

English



Français

Deutsch

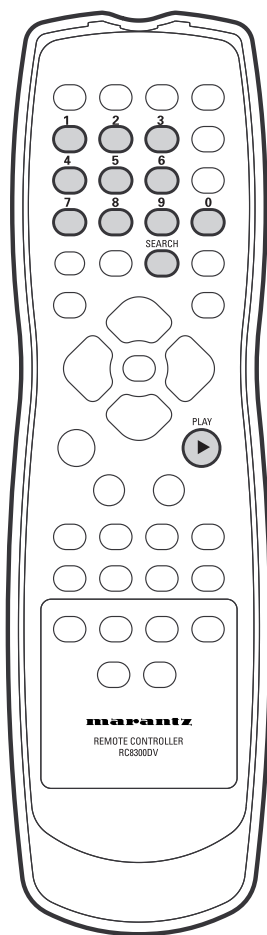
Italiano



Introduction

- Many of the functions covered in this chapter apply to DVD discs, Video CDs, Super Audio CDs and CDs, although the exact operation of some varies slightly with the kind of disc loaded.
- When playing DVD discs, if the  or  icon appears on-screen when you try and use a particular function, either the player or the disc doesn't allow the use of that function.
- When playing Video CDs, some of the functions are not available in PBC mode. If you want to use them, start the disc playing using a number button to select a track.

Finding what you want on a disc

DVD-Video **Video CD** **SACD** **CD**

You can directly access any point on a disc using one of the search modes. Use these search modes while a disc is playing, or when it's stopped. Playback jumps to the point specified.

1 Press SEARCH repeatedly to choose between:

- **Title/Group** search (DVD only)
- **Chapter/Track** search
- **Page** search (DVD-Audio discs with browsable pictures only)
- **Time** search (DVD-Video and Video CD only)
- **Frame & Time** search (DVD-Video only) (The Frame Search option in the **Video 1** menu must be On to use this) ([page 126](#))
- **Off**

Note

PAL displays 25 frames per second, numbered 0-24. NTSC displays 30 frames per second, numbered 0-29. The Frame Search option in the Video menu must be On to use this. Press **DISPLAY** while a still picture is displayed to see the frame number.

Depending on the disc, it may not be possible to search for a specific frame. Also, when using frame advance, forward step or reverse step. Each frame may not appear in exact order when stepping through them. The number assigned to a specific frame may be different when stepping through the frames in forward or reverse mode.

2 Enter the title/chapter/group/track number or time (minutes & seconds).



For example, for title 4, press **4**.

For chapter/track 12, press **1**, **2**.

For 45 minutes into the disc, press **4**, **5**, **0**, **0**.

3 Press **▶** to start/restart playback.

Introduction

- La plupart des fonctions abordées dans ce chapitre concernent les DVD, les Vidéo-CD, les Super Audio CD et les CD, bien que leur mode opératoire varie légèrement selon le type de disque introduit dans le lecteur.
- Si, pendant la lecture de DVD, l'icône  ou  apparaît sur l'écran lorsque vous tentez d'utiliser une fonction particulière cela signifie que le lecteur ou le disque n'autorise pas l'utilisation de cette fonction.
- Lorsque vous lancez la lecture des Vidéo-CD, certaines fonctions ne sont pas disponibles en mode PBC. Pour pouvoir les utiliser, démarrez la lecture du disque en utilisant une touche numérique pour sélectionner une page.

Recherche sur un disque

DVD-Video **Video CD** **SACD** **CD**

Vous pouvez directement accéder à n'importe quel endroit d'un disque au moyen de l'un des modes de recherche. Utilisez ces modes de recherche lorsque le disque se trouve en mode de lecture ou à l'arrêt. La lecture commence au point spécifié.

1 Appuyez plusieurs fois de suite sur SEARCH pour sélectionner:

- Recherche **Title/Group** (Titre/Groupe) (DVD uniquement)
- Recherche **Chapter/Track** (Chapitre/Plage)
- Recherche **Page** (DVD audio avec fonction d'exploration d'images uniquement)
- Recherche **Time** (Durée) (DVD vidéo et Vidéo-CD uniquement)
- Recherche **Frame & Time** (DVD vidéo uniquement) (L'option Frame Search du menu **video 1** doit être activée pour pouvoir l'utiliser.) ([page 126](#))
- **Off** (Sans)

Remarque

Le système PAL affiche 25 images par seconde, numérotées de 0 à 24. Le système NTSC affiche 30 images par seconde, numérotées de 0 à 29. L'option Frame Search du menu Video doit pour cela être activée.

Appuyez sur **DISPLAY** lorsqu'un arrêt sur image est activé de manière à visualiser le numéro d'image. Suivant les disques, il peut s'avérer impossible de rechercher une image spécifique. Il en va de même dans les modes d'avance image par image, et de recherche avant ou arrière image par image. Les images peuvent ne pas apparaître exactement dans l'ordre en cours de recherche image par image. Le numéro attribué à une image spécifique peut être différent lorsque vous effectuez une recherche image par image en avant ou en arrière.

2 Introduisez le numéro de titre/chapitre/groupe/plage ou une durée (minutes et secondes).

Pour le titre numéro 4, par exemple, appuyez sur **4**.



Pour le chapitre/plage 12, appuyez sur **1**, **2**.

Pour une durée de 45 minutes sur le disque, appuyez sur **4**, **5**, **0**, **0**.

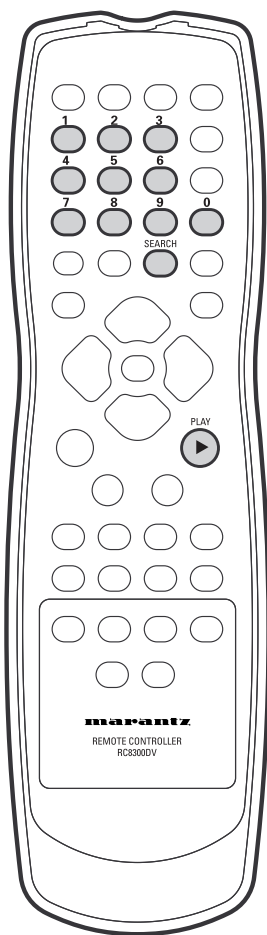
3 Appuyez sur **▶** pour démarrer/redémarrer la lecture.



Einführung

- Viele in diesem Kapitel behandelten Funktionen beziehen sich auf DVDs, Video-CDs, Super Audio CDs und CDs. Allerdings können die Bedienschritte je nach Typ der geladenen Disc geringfügig variieren.
- Wenn bei der Wiedergabe von DVDs das Symbol  oder  in das Bild eingeblendet wird, während Sie eine bestimmte Funktion auszuführen versuchen, lässt der Spieler oder die Disc diese Funktion nicht zu.
- Bei der Wiedergabe von Video-CDs sind bestimmte Funktionen im PBC-Modus nicht verfügbar. Falls Sie diese Funktionen nutzen wollen, die Wiedergabe der Disc durch Wahl eines Titels mit den Zifferntasten starten.

Suche nach Passagen auf einer Disc

DVD-Video **Video CD** **SACD** **CD**

Mit Hilfe der folgenden Suchfunktionen bekommen Sie auf praktisch jede Stelle einer Disc direkten Zugriff. Die Suchfunktionen lassen sich bei Wiedergabe oder Wiedergabestopp aufrufen. Die Wiedergabe springt zur angegebenen Stelle.

1 Mit SEARCH wählen Sie zwischen:

- **Title/Group** (Sektor-/Gruppensuche)-Suche (nur DVDs)
- **Chapter/Track** -Suche (Abschnitts-/Titelsuche)
- **Page** -Suche (Seitensuche)(nur DVD-Audio-Discs mit suchtauglichen Bildern)
- **Time** -Suche (Zeitsuche) (nur DVD-Video-Discs und Video-CDs)
- **Frame & Time** (Vollbild- und Zeitsuche) (nur bei DVD-Video)
(Zur Nutzung dieser Funktion muss die Option Frame Search im Menü **Video 1** auf On eingestellt sein.) (Seite 127)
- **Off** (Aus)



Hinweis

Die PAL-Wiedergabe erfolgt mit 25 Vollbildern pro Sekunde, die von 0 bis 24 durchnummeriert sind, und die NTSC-Wiedergabe mit 30 Vollbildern pro Sekunde, die von 0 bis 29 durchnummeriert sind. Zur Nutzung dieser Funktion muss die Option Frame Search im Menü Video 1 auf On eingestellt sein.

Drücken Sie **DISPLAY** während der Standbildanzeige, um die Vollbildnummer sehen zu können. Je nach Disc ist u.U. die Suche nach einem bestimmten Vollbild nicht möglich. Bei Vollbildvorschub und Vorwärts- oder Rückwärtsschritt erscheinen außerdem die einzelnen Vollbilder u.U. beim schrittweisen Durchgehen nicht in der exakten Reihenfolge. Die einem bestimmten Vollbild zugeordnete Nummer ist u.U. beim schrittweisen Durchgehen der Vollbilder in Vorwärts- oder Rückwärtsrichtung anders.

- 2 **Geben Sie die Sektor-/Kapitel-/Gruppen-/Titelnummer oder die Zeit (Minuten und Sekunden) ein.**
Beispiel: Für Sektor 4 drücken Sie **4**.
Für Kapitel/Titel 12 drücken Sie **1** und **2**.
Bei 45 Minuten Abspielzeit drücken Sie **4**, **5**, **0** und **0**.
- 3 **Durch Drücken von ► starten Sie die Wiedergabe bzw. setzen sie fort.**

Introduzione

- Molte delle funzioni spiegate in questo capitolo sono applicabili a dischi DVD, Video-CD, Super Audio CD e CD, anche se il funzionamento può variare leggermente a seconda del tipo di disco caricato.
- Se durante la riproduzione di un disco DVD compare l'icona  oppure  mentre si prova ad utilizzare una determinata funzione, significa che il lettore o il disco non ne consentono l'uso.
- Durante la riproduzione dei Video-CD non sono disponibili tutte le funzioni del modo PBC. Per utilizzarle, avviare la riproduzione mediante il tasto corrispondente al numero della traccia da selezionare.

Ricerca all'interno del disco

DVD-Video **Video CD** **SACD** **CD**

Utilizzando uno dei modi di ricerca previsti è possibile accedere direttamente a qualsiasi punto del disco. Usare i modi di ricerca mentre la riproduzione è in corso oppure mentre è ferma. La riproduzione va al punto prescelto.

1 Premere ripetutamente SEARCH per selezionare una delle opzioni seguenti:

- Cerca **Title/Group** (Titolo/Gruppo) (solo per i DVD)
- Cerca **Chapter/Track** (Capitolo/Traccia)
- Cerca **Page** (pagina) (solo dischi DVD-Audio con immagini visualizzabili)
- Cerca **Time** (Tempo) (solo dischi DVD-Video e Video-CD)
- Cerca **Frame & Time** (solo per DVD-Video) (Per poter attivare la funzione, l'opzione Frame Search del menu **Video 1** deve essere impostata su ON) (pag. 127)
- **Off** (Spento)

Nota

Il sistema PAL mostra 25 fotogrammi al secondo, numerati da 0 a 24. Il sistema NTSC visualizza 30 fotogrammi al secondo, numerati da 0 a 29. L'opzione di Frame Search nel menu Video deve essere attivata per poter utilizzare la funzione. Per visualizzare il numero di fotogramma premere **DISPLAY** durante un fermo immagine. A seconda del tipo di disco, può darsi che non sia possibile eseguire la ricerca di un fotogramma specifico. Lo stesso vale in caso di uso delle opzioni di avanti e indietro. Passando da un fotogramma un altro è possibile che non compaiano nell'ordine esatto. Il numero assegnato ad un fotogramma specifico potrebbe essere diverso durante la scansione avanti o indietro.

2 Inserire il numero di titolo/capitolo/gruppo/il numero o la durata della traccia (minuti e secondi).

Ad esempio, per il titolo 4, premere **4**.
Per il capitolo/traccia 12, premere **1**, **2**.
Per 45 minuti sul disco, premere **4**, **5**, **0**, **0**.

3 Premere ► per far partire/ripartire la riproduzione.

English

Français

Deutsch

Italiano

5 Playing Discs

Still Frame/Slow Play/ Frame Advance Playback

DVD-Video Video CD

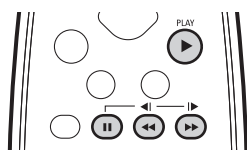

The video images on DVD and Video CD can be viewed as a still frame, played back at slow speeds and even advanced frame by frame.

Viewing a still frame

Press **II**.

When viewing a DVD, if the paused picture shakes, select the **[Field]** setting in the Setup screen **Video** menu **[Still Picture]** setting as described on page 134.

To return to normal playback

When viewing a still frame playback, pressing **II** or **▶** restores normal playback operation.

Viewing slow playback

With this function, DVDs can be viewed in both forward and reverse direction. Video CDs can only be moved in the forward direction.

Press **▶▶** for longer than one second during Pause.

- Slow playback is engaged.
- During slow playback, the speed of playback can be adjusted from 1/16 normal playback speed to 1/2 normal playback speed in four steps using **▶▶**.
- During slow playback, the player return to pause when pressing **◀◀**.

Press **◀◀** for longer than one second during Pause.

- Slow playback in the reverse direction is engaged.
- During slow playback, the speed of playback can be adjusted from 1/16 normal playback speed to 1/2 normal playback speed in four steps using **◀◀**.
- During slow playback, the player return to pause when pressing **▶▶**.

To return to normal playback

When viewing still frames or slow playback, pressing **▶** restores normal playback operation.

Frame by frame advance playback: Viewing one frame at a time

With this function, DVDs can be viewed in both forward and reverse directions. Video CDs can only be moved in the forward direction.

1 Press **II**.

2 Press **▶▶** or **◀◀** rapidly.

▶▶: The picture advances one frame each time the button is pressed.

◀◀: The picture backs up a DVD a few frames each time the button is pressed.

To return to normal playback

When viewing frame by frame playback, pressing **II** or **▶** restores normal playback operation.

Note

- There is no sound when viewing still frames or slow playback, or when advancing one frame at a time.
- Still frame, slow play, or frame advance playback may not be possible with certain titles. In this case, the mark is displayed.
- If a Browsable picture (page 160) is recorded on a DVD-Audio disc, frame advance playback is possible.
- Depending on the disc, it may automatically return to normal replay at the transition between chapters. And when this happens, it may not fast forward or rewind even if you push the scan (**◀◀/▶▶**) button. In this case, push the **PLAY** button once more, then push the scan button (**◀◀/▶▶**) button again.

Lecture de disques

Arrêt sur image/ Lecture au ralenti/ Lecture image

DVD-Video Video CD

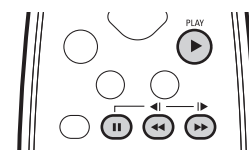

Les images vidéo des DVD et CD vidéo peuvent être vues en arrêt sur image, reproduites à basse vitesse et même avancées image par image.

Arrêt sur image

Appuyez sur **II**.

Lorsque vous regardez un DVD, si l'image en pause tremble, sélectionnez l'option **[Field]** sur l'écran Setup, puis l'option **[Still Picture]** du menu **Video** comme décrit page 134.

Pour revenir à la lecture normale

Lors d'une lecture d'arrêts sur image, en appuyant sur **II** ou **▶** vous redémarrez la lecture normale.

Lecture au ralenti

Avec cette fonction, vous pouvez regarder des DVD dans les deux sens avant et arrière. Vous ne pouvez regarder des CD vidéo qu'en sens avant.

Appuyez sur **▶▶** pendant plus d'une seconde en mode de pause.

- La lecture au ralenti est activée.
- Pendant la lecture au ralenti, vous pouvez régler la vitesse de lecture de 1/16 ème de la vitesse de lecture normale à 1/2 de la vitesse de lecture normale en quatre pas au moyen de **▶▶**.
- Pendant la lecture au ralenti le lecteur se remet en mode de pause quand vous appuyez sur **◀◀**.

Appuyez sur **◀◀** pendant plus d'une seconde en mode de pause.

- La lecture au ralenti en sens arrière est activée.
- Pendant la lecture au ralenti, vous pouvez régler la vitesse de lecture de 1/16 ème de la vitesse de lecture normale à 1/2 de la vitesse de lecture normale en quatre pas au moyen de **◀◀**.
- Pendant la lecture au ralenti le lecteur se remet en mode de pause quand vous appuyez sur **▶▶**.

Pour revenir à la lecture normale

Lors d'une lecture à arrêt sur image ou au ralenti, appuyez sur **▶** pour reprendre la lecture normale.

Lecture image par image: Pour regarder une image à la fois

Avec cette fonction, vous pouvez regarder des DVD dans les deux sens avant et arrière. Vous ne pouvez regarder des CD vidéo qu'en sens avant.

1 Appuyez sur **II**.

2 Appuyez brièvement sur **▶▶** ou **◀◀**.

▶▶: Le film avance d'une image chaque fois que vous appuyez sur cette touche.

◀◀: Le film sur un DVD recule de quelques images chaque fois que vous appuyez sur cette touche.

Pour revenir à la lecture normale

Lors d'une lecture d'arrêts sur image, appuyez sur **II** ou **▶** pour reprendre la lecture normale.

Remarque

- Il n'y a pas de son pendant la lecture à arrêt sur image ou au ralenti, ou lors de l'avance image par image.
- La lecture à arrêt sur image, au ralenti ou image par image peut être impossible avec certains titres. Dans ce cas, l'icône est affichée.
- Si un film parcourable (page 160) est enregistré sur un disque DVD audio, la lecture image par image est possible.
- Au moment de la transition entre deux chapitres, certains disques retournent au mode de lecture normale, et lorsque cela se produit, les modes d'avance ou de retour arrière rapides pourraient ne pas être activés même si vous appuyez sur la touche **SCAN**(**◀◀/▶▶**). Dans ce cas, appuyez encore une fois d'abord sur la touche **PLAY**, ensuite sur la touche **SCAN**(**◀◀/▶▶**).

Standbild-/Zeitlupen-/ Einzelbild-Wiedergabe

(DVD-Video) (Video CD)

Sie können die Videobilder auf einer DVD und Video-CD als Standbild betrachten, in Zeitlupe wiedergeben und sogar Bild für Bild weiterschalten.

Standbild-Wiedergabe

Drücken Sie II.

Falls das Standbild bei Wiedergabe einer DVD zittert, wählen Sie die Einstellung [Field] für den Posten [Still Picture] im Video-Menü des Einrichtungsbildschirms, wie auf Seite 135 beschrieben.

Zum Zurückschalten auf Normalwiedergabe

Bei Standbild-Wiedergabe wird durch Drücken von II oder ► auf den normalen Wiedergabebetrieb umgeschaltet.

Zeitlupen-Wiedergabe

Diese Funktion ermöglicht Einzelbild-Wiedergabe von DVDs in Vorwärts- und Rückwärtsrichtung. Bei Video-CDs ist Einzelbild-Wiedergabe nur in Vorwärtsrichtung möglich.

Halten Sie ►► während der Pause länger als eine Sekunde gedrückt.

- Die Zeitlupen-Wiedergabe in Vorwärtsrichtung wird aktiviert.
- Während der Zeitlupen-Wiedergabe kann die Wiedergabegeschwindigkeit mit den Tasten ►► in vier Stufen zwischen 1/16 und 1/2 der normalen Wiedergabegeschwindigkeit eingestellt werden.
- Während der Zeitlupen-Wiedergabe kann der Player durch Drücken von ◀◀ wieder auf Pause umgeschaltet werden.

1/16 – 1/8 – 1/4 – 1/2

Halten Sie ◀◀ während der Pause länger als eine Sekunde gedrückt.

- Die Zeitlupen-Wiedergabe in Rückwärtsrichtung wird aktiviert.
- Während der Zeitlupen-Wiedergabe kann die Wiedergabegeschwindigkeit mit den Tasten ◀◀ in vier Stufen zwischen 1/16 und 1/2 der normalen Wiedergabegeschwindigkeit eingestellt werden.
- Während der Zeitlupen-Wiedergabe kann der Player durch Drücken von ►► wieder auf Pause umgeschaltet werden.

1/2 – 1/4 – 1/8 – 1/16

Zum Zurückschalten auf Normalwiedergabe

Bei Standbild- oder Zeitlupen-Wiedergabe wird durch Drücken von ► auf den normalen Wiedergabebetrieb umgeschaltet.

Einzelbildschaltung: Einzelbild-Wiedergabe

Diese Funktion ermöglicht Einzelbild-Wiedergabe von DVDs in Vorwärts- und Rückwärtsrichtung. Bei Video-CDs ist Einzelbild-Wiedergabe nur in Vorwärtsrichtung möglich.

1 Drücken Sie II.

2 Tippen Sie ►► oder ◀◀ kurz an.

- : Mit jedem Drücken der Taste erfolgt Einzelbildschaltung vorwärts.
- ◀◀: Mit jedem Drücken der Taste erfolgt Einzelbildschaltung rückwärts.

Zum Zurückschalten auf Normalwiedergabe

Bei Einzelbildwiedergabe wird durch Drücken von II oder ► auf den normalen Wiedergabebetrieb umgeschaltet.

Hinweis

- Bei Standbild-, Zeitlupen- oder Einzelbild-Wiedergabe erfolgt keine Tonwiedergabe.
- Bei bestimmten Titeln ist Standbild-, Zeitlupen- oder Einzelbild-Wiedergabe eventuell nicht möglich. In diesem Fall wird das Symbol  angezeigt.
- Falls eine DVD-Audio-Disc ein durchsuchbares Bild (Seite 161) enthält, ist Einzelbild-Wiedergabe möglich.
- Je nach der Disc, die abgespielt wird, kann es vorkommen, dass sie am Übergang zwischen Kapiteln automatisch zur Normalwiedergabe zurückkehrt. Wenn dies geschieht, sind schneller Vorlauf oder Rücklauf nicht möglich, auch wenn Sie die entsprechende Scan-Taste (◀◀/►►) drücken. Drücken Sie in diesem Falle einmal die PLAY-Taste und drücken Sie dann die entsprechende Scan-Taste (◀◀/►►) erneut.



Immagine ferma/ rallentatore/ riproduzione per fotogrammi

(DVD-Video) (Video CD)

Le immagini video su DVD e CD video possono essere visualizzate in immagine ferma, al rallentatore o anche per fotogrammi.

Immagine ferma

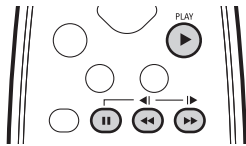
Premere II.

Nel riprodurre un DVD, se l'immagine ferma non è stabile, selezionare l'impostazione [Field] del menu Video della schermata di Setup, sezione [Still Picture] come descritto a pagina 135.

Ritorno alla riproduzione normale

Se intendete visualizzare il playback durante il fermo-immagine, premete II o ► per ripristinare la riproduzione normale.

Visualizzazione al rallentatore

Questa funzione permette di visualizzare in avanti e indietro i DVD. I CD video possono invece essere visualizzati solo in avanti.

Premere ►► per più di un secondo durante la pausa.

- Viene attivata la riproduzione al rallentatore.
- Durante la riproduzione al rallentatore la velocità di riproduzione può essere regolata da 1/16 a 1/2 della velocità di riproduzione normale in quattro fasi usando ►►.
- Durante il playback al rallentatore il lettore ritorna in modalità pausa premendo ◀◀.

1/16 – 1/8 – 1/4 – 1/2

Premere ◀◀ per più di un secondo durante la pausa.

- Viene attivata la riproduzione al rallentatore all'indietro.
- Durante la riproduzione al rallentatore la velocità di riproduzione può essere regolata da 1/16 a 1/2 della velocità di riproduzione normale in quattro fasi usando ◀◀.
- Durante il playback al rallentatore il lettore ritorna in modalità pausa premendo ►►.

1/2 – 1/4 – 1/8 – 1/16

Ritorno alla riproduzione normale

Premendo ► durante l'immagine ferma e rallentatore si ritorna alla riproduzione normale.

Riproduzione per fotogrammi: riproduzione di un fotogramma alla volta

Questa funzione permette di visualizzare in avanti e indietro i DVD. I CD video possono invece essere visualizzati solo in avanti.

1 Premere II.

2 Premere rapidamente ►► o ◀◀.

- : l'immagine avanza di un fotogramma ogni volta che il pulsante viene premuto.
- ◀◀: l'immagine indietreggia di un fotogramma ogni volta che il pulsante viene premuto.

Ritorno alla riproduzione normale

Quando visualizzate il playback fotogramma dopo fotogramma, premendo II o ► ripristinate le normali operazioni di playback.

Nota

- Non c'è audio durante l'immagine ferma, rallentatore e riproduzione di un fotogramma alla volta.
- Con certi titoli potrebbe non essere possibile l'immagine ferma, rallentatore o riproduzione di un fotogramma alla volta. In tal caso appare il simbolo .
- Se su un disco DVD audio è registrata un'immagine consultabile (pagina 161), è possibile riprodurre un fotogramma alla volta.
- Secondo il disco usato potrebbe ritornare automaticamente alla normale ripetizione nel momento di transizione tra capitoli. Se questo dovesse accadere, potrebbe non avanzare o riavvolgersi velocemente anche premendo il pulsante di scansione (◀◀/►►). In questo caso, premete un'altra volta il pulsante PLAY, quindi premete nuovamente il pulsante di scansione (◀◀/►►).

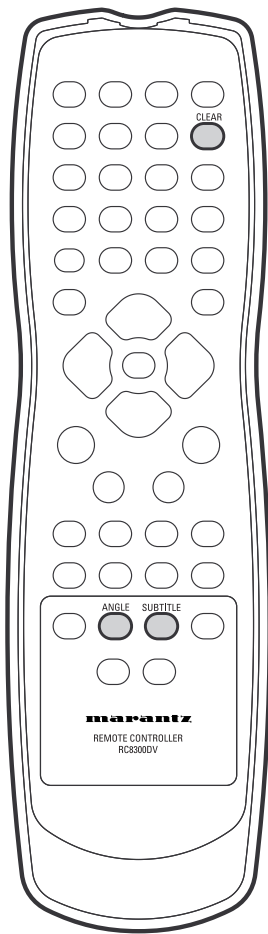

Switching camera angles

(DVD-Video)

Some DVD Video discs feature scenes shot from two or more angles—check the disc box for details: it should be marked with a  icon if it contains multi-angle scenes.

- **To switch the camera angle, press ANGLE.**
If the disc was paused, playback starts again with the new angle.
- To hide the TV angle indicator, choose **Angle Indicator > Off** from the **Video 2** menu (see page 134).

Switching subtitles

(DVD-Video)

Many DVD Video discs have subtitles in one or more languages—the disc box will usually tell you which subtitle languages are available. You can switch subtitle language anytime during playback.

- **To display/switch the subtitle language, press SUBTITLE repeatedly.**
The current subtitle language is shown on-screen.
- **To switch off subtitles, press SUBTITLE then CLEAR.**
- **To set subtitle preferences, see page 138.**

Commutation des angles de prise de vues

(DVD-Video)

Certains DVD vidéo comprennent des scènes offrant deux angles de prises vues ou davantage—examinez le boîtier pour plus de détails: il doit porter une icône  indiquant qu'il comprend des scènes à angles de prise de vues multiples.

- **Pour commuter l'angle de prise de vues, appuyez sur ANGLE.**
Si le disque se trouvait en mode de pause, la lecture redémarre sous le nouvel angle de prise de vues.
- Pour dissimuler l'indicateur d'angles de prise de vues multiples, sélectionnez **Angle Indicator > Off** dans le menu **Video 2** (voir page 134).

Commutation des sous-titres

(DVD-Video)

De nombreux DVD vidéo comportent des sous-titres dans une ou plusieurs langues—le boîtier du disque vous renseigne généralement sur les langues de sous-titres disponibles. Vous pouvez commuter les langues de sous-titres à n'importe quel moment en cours de lecture.

- **Pour afficher/commuter les langues de sous-titres, appuyez plusieurs fois de suite sur SUBTITLE.**
La langue d'affichage des sous-titres sélectionnée est indiquée à l'écran.
- **Pour désactiver les sous-titres, appuyez sur SUBTITLE et ensuite sur CLEAR.**
- **Pour définir des préférences de sous-titres, voir page 138.**

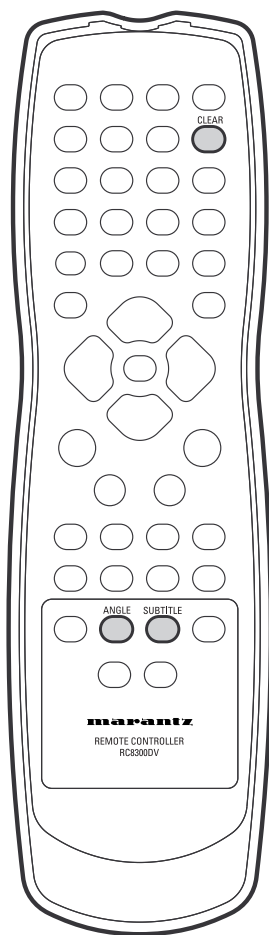

Umschalten des Blickwinkels

(DVD-Video)

Manche DVD-Video-Discs enthalten Szenen, die aus zwei oder mehr Kamerawinkeln aufgezeichnet wurden—Näheres hierzu finden Sie auf der Discbox: Falls die DVD Szenen mit mehreren Blickwinkeln enthält, wird dies normalerweise durch das Symbol  angezeigt.

- **Die Taste ANGLE schaltet zwischen den Blickwinkeln um.** Nach einem Wiedergabestopp wird die Wiedergabe mit dem neuen Winkel fortgesetzt.
 - Wenn Sie das Kamerasymbol ausblenden wollen, müssen Sie im Menü **Video 2** die Option **Angle Indicator > Off** wählen (siehe Seite 135).

Umschalten der Untertitelsprache

(DVD-Video)

Viele DVD-Video-Discs enthalten Untertitel in einer oder mehreren Sprachen—es ist gewöhnlich auf der Discbox vermerkt, ob und welche Untertitelsprachen zur Wahl stehen. Sie können die Untertitelsprache während der Wiedergabe jederzeit wechseln.

- **Drücken Sie SUBTITLE entsprechend oft zur Anzeige/Umschaltung der Untertitelsprache.** Daraufhin werden die Untertitel in der aktuell gewählten Sprache in das Bild eingeblendet.
- **Zum Ausschalten der Untertitelanzeige drücken Sie SUBTITLE und dann CLEAR.**
- **Zur Einstellung von Untertitelvoreinstellungen siehe Seite 139.**

Modifica di angolazione della telecamera

(DVD-Video)

Alcuni dischi DVD contengono immagini riprese con angolazioni diverse—controllare le informazioni riportate sulla custodia in proposito: se il disco contiene scene riprese con angolazioni diverse, il contenitore dovrebbe riportare l'icona  relativa.

- **Per modificare la visuale di angolazione della ripresa, premere ANGLE.** Se il disco si trovava in pausa, la riproduzione riprende con la nuova angolazione.
 - Per non far comparire l'icona di angolazione della ripresa, selezionare **Angle Indicator > Off** dal menu **Video 2** (cfr. pag. 135).

Variatione dei sottotitoli

(DVD-Video)

Molti dischi DVD contengono sottotitoli in lingue diverse—controllare il contenitore del disco per vedere quali sono le lingue disponibili. La lingua dei sottotitoli può essere modificata in qualsiasi momento durante la riproduzione.

- **Per visualizzare/modificare la lingua dei sottotitoli, premere SUBTITLE più volte.** Sullo schermo compare la lingua corrente dei sottotitoli.
- **Per escludere i sottotitoli, premere SUBTITLE e poi CLEAR.**
- **Per impostare la lingua preferenziale per i sottotitoli, cfr. pag. 139.**

English

Français

Deutsch

Italiano

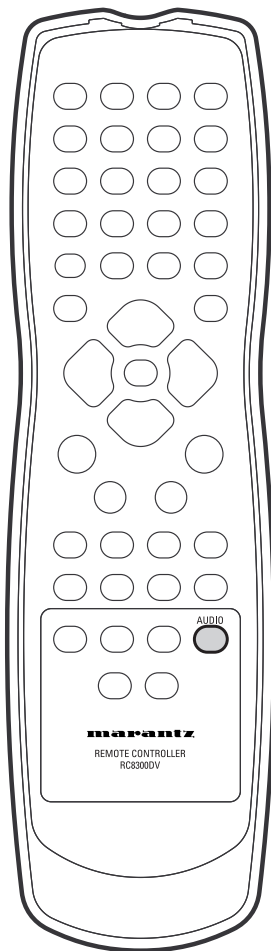

Switching audio language

(DVD-Video)

When playing a DVD Video disc recorded with dialog in two or more languages, you can switch audio language anytime during playback.

- **To display/switch the audio language, press AUDIO repeatedly.**
The current audio language is shown on-screen.
- **To set audio language preferences, see page 136.**

Switching audio channel

(DVD-Audio)

Depending on the disc, you may be able to switch channels, when playing DVD-Audio discs—see the disc box for details.

- **To switch the audio channel, press AUDIO repeatedly.**

Switching audio channel

(DVD-RW) (Video CD) (CD) (MP3)

On Video CDs, CDs and MP3s you can switch between stereo, just the left channel or just the right channel.

On DVD-RW discs that have both L and R audio channel, you can switch between the L, R, or a mix of both.

- **To switch the audio channel, press AUDIO repeatedly.**
The current playback channel(s) are indicated on-screen.

Commutation de la langue des dialogues

(DVD-Video)

Pendant la lecture d'un DVD vidéo enregistré avec des dialogues dans une ou plusieurs langues, vous pouvez commuter la langue des dialogues à n'importe quel moment en cours de lecture.

- **Pour afficher/commuter la langue des dialogues, appuyez plusieurs fois de suite sur AUDIO.**
La langue des dialogues sélectionnée est indiquée à l'écran.
- **Pour définir des préférences de langue de dialogues, voir page 136.**

Commutation du canal audio

(DVD-Audio)

Selon le disque, il se peut que vous ne puissiez pas commuter les canaux pendant la lecture de DVD audio—voir le boîtier du disque pour plus de détails.

- **Pour commuter les canaux audio, appuyez plusieurs fois de suite sur AUDIO.**

Commutation du canal audio

(DVD-RW) (Video CD) (CD) (MP3)

Sur les Vidéo-CD, les CD et les disques MP3, vous pouvez commuter les canaux stéréo, uniquement le canal gauche ou uniquement le canal droit.

Sur les DVD-RW qui comportent un canal audio L et R, vous pouvez commuter le canal L, le canal R ou un mixage des deux canaux.

- **Pour commuter le canal audio, appuyez plusieurs fois de suite sur AUDIO.**

Les canaux de lecture sélectionnés sont indiqués à l'écran.

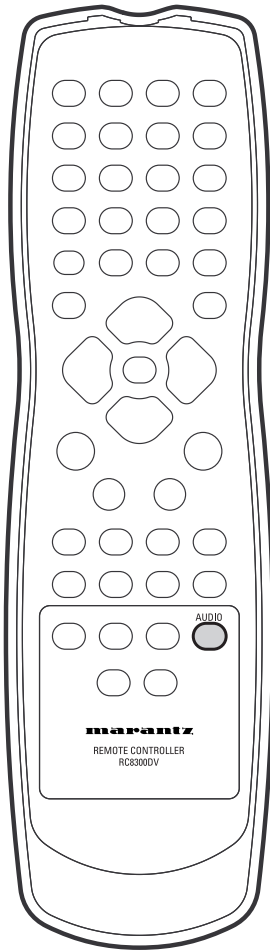

Umschalten der Dialogsprache

DVD-Video

Wenn Sie eine DVD abspielen, die mit mehreren Dialogsprachen bespielt wurde, können Sie die Dialogsprache jederzeit während der Wiedergabe wechseln.

- Drücken Sie **AUDIO** entsprechend oft zur Anzeige/Umschaltung der Dialogsprache.

Daraufhin werden die Dialoge in der aktuell gewählten Sprache ausgegeben.

- Zur Eingabe von Voreinstellungen für die Dialogsprache siehe Seite 137.

Umschalten des Audiokanals **DVD-Audio**

Je nach Disc ist u.U. eine Kanalumschaltung beim Abspielen von Audio-DVDs möglich — Näheres hierzu findet sich auf der Discbox.

- Wenn Sie auf einen anderen Audiokanal wechseln wollen, müssen Sie **AUDIO** entsprechend oft antippen.

Umschalten des Audiokanals

DVD-RW **Video CD** **CD** **MP3**

Bei Video-CDs, CDs und MP3-Dateien können Sie zwischen Stereowiedergabe und Wiedergabe ausschließlich über den linken oder rechten Kanal wählen.

Bei DVD-RW-Discs, die über einen linken und rechten Audiokanal verfügen, ist ein Umschalten zwischen L- und R-Kanal oder eine Mischung beider Kanäle möglich.

- Drücken Sie zum Umschalten des Audiokanals **AUDIO** entsprechend oft.

Die aktuellen Wiedergabekanäle werden auf dem Bildschirm angezeigt.

Modifica della lingua di ascolto

DVD-Video

Se il dialogo è stato registrato sul disco DVD in due o più lingue, la lingua di ascolto può essere modificata in qualsiasi momento durante la riproduzione.

- Per visualizzare/modificare la lingua di ascolto, premere **AUDIO** più volte.

Sullo schermo compare la lingua corrente per l'ascolto.

- Per impostare la lingua di ascolto preferenziale, cfr. pag. 137.

Modifica del canale di ascolto **DVD-Audio**

A seconda del disco, è possibile commutare i canali durante la riproduzione di un DVD Audio—per ulteriori informazioni, consultare la confezione del disco.

- Per modificare il canale audio premere **AUDIO** più volte.

Modifica del canale di ascolto

DVD-RW **Video CD** **CD** **MP3**

Con dischi Video-CD, CD e file MP3s è possibile scegliere tra ascolto in stereo, solo dal canale di sinistra o solo dal canale di destra.

Per i dischi DVD-RW dotati di entrambi i canali di ascolto L (sinistro) e R (destra), è possibile scegliere il sinistro, il destro o l'ascolto contemporaneo di entrambi.

- Per modificare il canale di ascolto, premere ripetutamente **AUDIO**.

Sullo schermo compaiono il/i canale/i di riproduzione corrente.

English

Français

Deutsch

Italiano

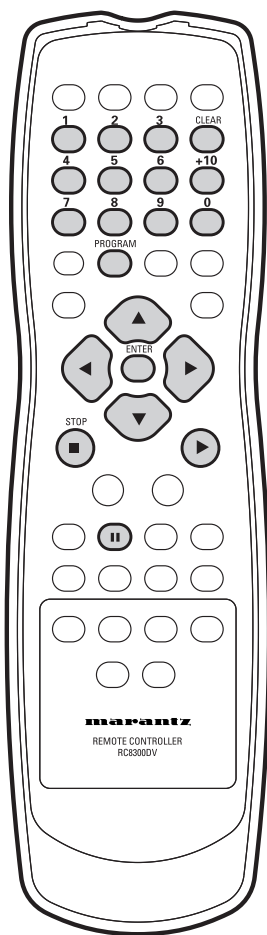

Making a program list

This feature lets you program the play order of titles/groups/chapters/tracks on a disc. You make a program list via an on-screen display, using the cursor buttons to navigate and the number buttons to enter titles/chapters/tracks.

Note that programmed playback is not available for DVD-RWs.

(DVD-Video)

1 Press PROGRAM.

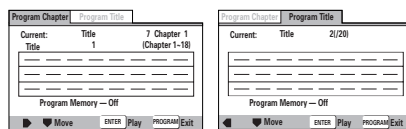

2 Use the cursor buttons (◀/▶) to select 'Program Chapter' or 'Program Title'.

3 Use the cursor button (▼) to the program list window.

If you selected **Program Chapter**, use the cursor button (▲) and enter a title number (all the programmed chapters will come from this title).

4 Enter the title/chapter numbers for your program list.

For titles/chapters 1–9, use the corresponding number buttons. For 10 and over, use the +10 button (+10, +10, 4 for 24, etc.)

- You can program a pause instead of a title/chapter: press **II** instead of entering a number in the program list. (A pause can't be the first or last step in the list.)
- A program list can contain up to 24 steps.

Programmation d'une liste de lecture

Cette fonction vous permet de programmer l'ordre de lecture des titres/groupes/chapitres/pages d'un disque. Vous pouvez programmer une liste de lecture via un menu affiché à l'écran, à l'aide des touches du curseur pour naviguer et des touches numériques pour introduire les numéros de titres/chapitres/pages.

Vous remarquerez que la lecture programmée n'est pas disponible pour les DVD-RW.

(DVD-Video)

1 Appuyez sur PROGRAM.

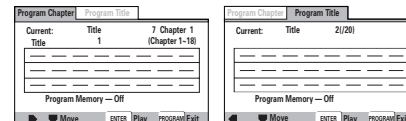

2 Utilisez les touches de curseurs (◀/▶) pour sélectionner 'Program Chapter' ou 'Program Title'.

3 Utilisez la touche de curseur (▼) pour aller à la fenêtre de la liste de programme.

Si vous sélectionnez **Program Chapter**, utilisez la touche de curseur (▲) et saisissez un numéro de titre (tous les chapitres programmés proviendront de ce titre).

4 Introduisez les numéros de titre/chapitre pour votre liste de lecture.

Pour les titres/chapitres 1 à 9, utilisez les touches numériques correspondantes. Pour les numéros 10 et au-delà, utilisez la touche +10 (+10, +10, 4 pour 24, etc.).

- Vous pouvez programmer une pause au lieu d'un titre/chapitre : appuyez sur **II** au lieu d'introduire un numéro dans la liste de programmation. (Vous ne pouvez pas introduire une pause comme premier ou comme dernier élément d'une liste.)
- Une liste de lecture programmée peut contenir jusqu'à 24 entrées.

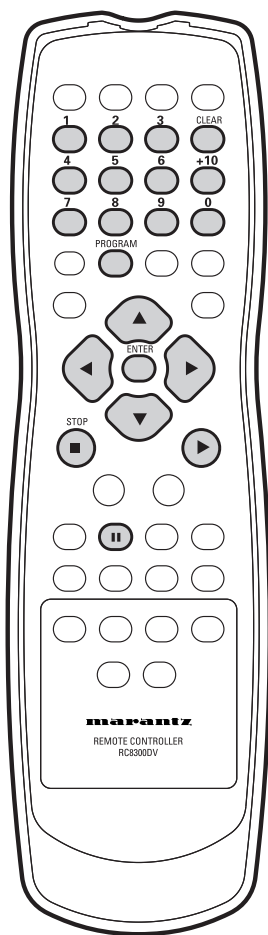

Eingabe von Abspielprogrammen

Bei der Eingabe eines Abspielprogramms werden die abzuspielenden Sektoren/Kapitel/Titel und ihre Abspielreihenfolge auf der Disc in den Spieler einprogrammiert. Die Eingabe des Abspielprogramms erfolgt über ein Bildschirmmenü: Mit den Cursor-Tasten wählen Sie die Position im Programm, und mit den Zifferntasten weisen Sie dann Sektoren/Kapitel/Titel zu. Beachten Sie, dass bei DVD-RW-Discs eine Programmwiedergabe nicht möglich ist.

(DVD-Video)

1 Drücken Sie PROGRAM.

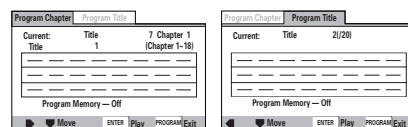

2 Drücken Sie die Cursor-Tasten (◀/▶), um zwischen 'Program Chapter' (Programmieren von Kapiteln) oder 'Program Titel' (Programmieren von Sektoren) zu wählen.

3 Bewegen Sie die Cursor-Taste (▼) zum Abspielprogrammfenster.

Wenn Sie **Program Chapter** aufgerufen haben, die Cursor-Taste (▲) verwenden und die Nummer eines Sektors eingeben (aus dem alle zu programmierenden Titel stammen).

4 Geben Sie die Sektor-/Kapitelnummern für das gewünschte Abspielprogramm ein.

Die Eingabe der Sektor-/Kapitelnummern 1 bis 9 erfolgt mit den entsprechenden Zifferntasten. Drücken Zifferntasten **+10** für die Eingabe über 10 (z.B. **+10, +10** und **4** für 24).

- Sie können eine Pause statt eines Sektors/Kapitels einprogrammieren: Drücken Sie **||** anstatt eine Nummer in das Abspielprogramm einzugeben. (Eine Pause kann nicht an erster oder letzter Stelle im Abspielprogramm stehen.)
- Ein Abspielprogramm darf bis zu 24 Schritte enthalten.

Programmierung einer Sequenz personalisierter Titel

Die Funktion in diesem Objekt ermöglicht die Programmierung einer Sequenz personalisierter Titel/gruppen/Kapitel/Spuren innerhalb einer Disc. Die Programmierung der Sequenz erfolgt über das Videomenü, indem die Cursor-Tasten zum Navigieren auf dem Bildschirm und die numerischen Tasten zur Auswahl von Titeln/Kapiteln/Spuren verwendet werden. Beachten Sie, dass die Programmierung der Sequenz nicht für DVD-RW-Discs verfügbar ist.

(DVD-Video)

1 Premieren PROGRAM.

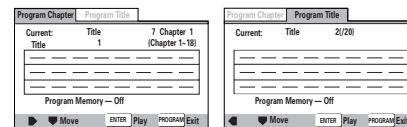

2 Benutzen Sie die Cursor-Tasten (◀/▶) zur Auswahl von 'Program Chapter' oder 'Program Title'.

3 Benutzen Sie die Cursor-Taste (▼) zum Öffnen des Fensters der Liste der personalisierten Programme.

Wenn Sie **Program Chapter** ausgewählt haben, verwenden Sie die Cursor-Taste (▲) und geben eine Titelnummer ein (alle programmierten Kapitel werden unter diesem Titel angezeigt).

4 Geben Sie die Sektor-/Kapitelnummern für das gewünschte Abspielprogramm ein.

Für Titel/Kapitelnummern von 1 bis 9, verwenden Sie die entsprechenden Zifferntasten. Für die Eingabe über 10, verwenden Sie die Tasten **+10** (**+10, +10, 4** für 24, usw.).

- Es ist möglich, eine Pause anstelle eines Titels/Kapitels zu programmieren: Drücken Sie **||** anstelle einer Nummer in die Liste der personalisierten Programme. (Eine Pause kann nicht an erster oder letzter Stelle in der Sequenz stehen.)
- Die Sequenz personalisierter Titel kann bis zu 24 Programmierungen umfassen.

English

Français

Deutsch

Italiano

- 5 If you want to save the program list, use the cursor button (▼) to 'Program Memory' and set it to 'On'.

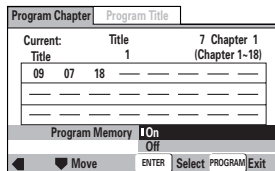

If you do this, the program list is automatically recalled when you next load the disc.

- You can save program lists for up to 24 discs.
 - After setting to **On**, move the cursor back up to the program list window.
- 6 Press **ENTER** or ► to start playback immediately, or **PROGRAM** to exit if you want to start playback later.
- During program play, you may occasionally see the start of a chapter that was not programmed when the chapter number changes. This is not a malfunction.

Video CD SACD CD

For Video CDs that feature PBC, make sure that the disc is stopped before you start.



Note

You can't program track numbers over 100 on Super Audio CDs.

- 1 Press **PROGRAM**.

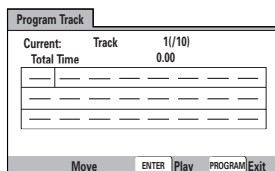

- 2 Enter the track numbers for your program list.
- For tracks 1–9, use the corresponding number buttons. For 10 and over, use the +10 button (+10, +10, 4 for 24, etc.)
- You can program a pause instead of a track/chapter: press **II** instead of entering a number in the program list. (A pause can't be the first or last step in the list.)
 - A program list can contain up to 24 steps.
- 3 Press **ENTER** or ► to start playback immediately, or **PROGRAM** to exit if you want to start playback later.
- You can't start playback later with a PBC Video CD; press **ENTER** or ► to start.

- 5 Pour sauvegarder la liste de lecture, déplacez la touche de curseur (▼) sur 'Program Memory' et réglez-la sur 'On'.

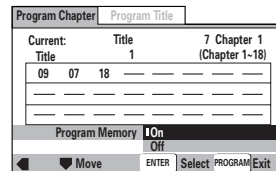

Ainsi, la liste de lecture sera automatiquement activée la prochaine fois que vous introduirez ce disque dans le lecteur.

- Vous pouvez programmer des listes de lecture pour 24 disques.
 - Après avoir sélectionné '**On**', ramenez le curseur dans la fenêtre de liste de lecture.
- 6 Appuyez sur **ENTER** ou ► pour démarrer la lecture immédiatement ou sur **PROGRAM** pour quitter le menu si vous préférez démarrer la lecture à un autre moment.
- Pendant la lecture programmée, il se peut que vous voyiez occasionnellement le début d'un chapitre non programmé lorsque le numéro de chapitre change. Il ne s'agit pas d'un dysfonctionnement.

Video CD SACD CD

Pour les Vidéo-CD PBC, assurez-vous que le disque se trouve en mode d'arrêt avant de commencer.



Remarque

Vous ne pouvez pas programmer de numéros de plage supérieurs à 100 sur les Super Audio CD.

- 1 Appuyez sur **PROGRAM**.

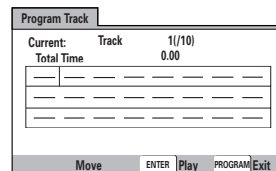

- 2 Introduisez les numéros de plages pour votre liste de lecture.
- Pour les plages 1 à 9, utilisez les touches numériques correspondantes. Pour les numéros 10 et au-delà, utilisez la touche +10 (+10, +10, 4 pour 24, etc.).
- Vous pouvez programmer une pause au lieu d'une plage ou d'un chapitre : appuyez sur **II** au lieu de saisir un numéro dans la liste de programmation. (Vous ne pouvez pas introduire de pause comme première ou dernière entrée d'une liste.)
 - Une liste de lecture programmée peut contenir jusqu'à 24 entrées.
- 3 Appuyez sur **ENTER** ou ► pour démarrer la lecture immédiatement ou sur **PROGRAM** pour quitter le menu si vous préférez démarrer la lecture à un autre moment.
- Vous ne pouvez pas démarrer la lecture d'un Vidéo-CD PBC à un autre moment ; appuyez sur **ENTER** ou ► pour démarrer.

- 5 Soll das Abspielprogramm abgespeichert werden, so wählen Sie unter Verwendung der Cursortaste (▼) 'Program Memory' und setzen die Option auf 'On'.

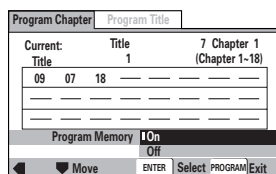

Daraufhin wird das Abspielprogramm automatisch beim nächsten Laden einer Disc aufgerufen.

- Sie können Abspielprogramme für bis zu 24 Discs speichern.
 - Nach der Einstellung auf **On** bewegen Sie den Cursor zum Fenster mit dem Abspielprogramm.
- 6 Durch Drücken von **ENTER** oder **▶** können Sie nun direkt die Wiedergabe starten oder mit **PROGRAM** den Programmiermodus verlassen, wenn die Wiedergabe erst später starten soll.

Während des Abspielprogramms ist gelegentlich beim Wechsel der Kapitelnummer der Anfang eines nicht programmierten Kapitels zu sehen. Es handelt sich hierbei um keine Störung.



Sorgen Sie bei Video-CDs mit PBC unbedingt dafür, dass die Disc vor dem Programmieren gestoppt ist.

Hinweis

Die Programmierung von Titelnummern über 100 auf Super Audio CDs ist nicht möglich.

- 1 Drücken Sie **PROGRAM**.

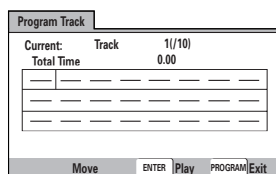

- 2 Geben Sie die Titelnummern für das gewünschte Abspielprogramm ein.

Titel von 1 bis 9 werden über die entsprechenden Zifferntasten eingegeben. Ab 10 erfolgt die Eingabe zusätzlich mit Taste **+10** (z.B. **+10, +10** und **4** für 24).

- Sie können eine Pause statt eines Titels oder Kapitels einprogrammieren: Drücken Sie **||**, anstatt eine Nummer in das Abspielprogramm einzugeben. (Eine Pause kann nicht an erster oder letzter Stelle im Abspielprogramm stehen.)
 - Ein Abspielprogramm darf bis zu 24 Schritte enthalten.
- 3 Durch Drücken von **ENTER** oder **▶** können Sie nun direkt die Wiedergabe starten oder mit **PROGRAM** den Programmiermodus verlassen, wenn die Wiedergabe erst später starten soll.
- Bei einer Video-CD mit PBC-Modus ist ein späteres Starten der Wiedergabe nicht möglich; drücken Sie in diesem Fall **ENTER** oder **▶** zum Starten.

- 5 Se volete salvare la lista dei programmi personalizzati, utilizzate il pulsante del cursore (▼) per accedere al 'Program Memory' e impostatelo su 'On'.

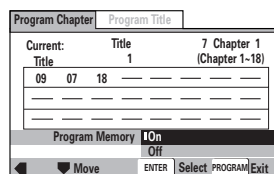

In seguito a ciò, la sequenza personalizzata è attivata automaticamente al successivo inserimento del disco.

- È possibile memorizzare fino a 24 sequenze personalizzate.
 - Dopo aver selezionato **On**, spostare il cursore nuovamente verso l'alto verso la finestra relativa alla sequenza personalizzata.
- 6 Premere **ENTER** o **▶** per avviare immediatamente la riproduzione oppure **PROGRAM** per uscire, se si desidera avviare la riproduzione successivamente.

Durante la riproduzione, è possibile vedere sporadicamente l'inizio di un capitolo non programmato in occasione del cambio di numero del capitolo. Ciò non costituisce un difetto.



In caso di Video-CD dotati di funzione PBC, prima dell'avvio verificare che il disco sia in fase di arresto.

Nota

Nel caso dei Super Audio CD non è possibile programmare numeri di brano superiori a 100.

- 1 Premere **PROGRAM**.

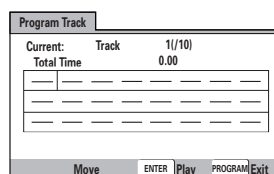

- 2 Inserire i numeri delle tracce che compongono la sequenza personalizzata.

Per le tracce numerate da 1 a 9, utilizzare i tasti con i numeri corrispondenti. Dal numero 10 in avanti utilizzare il tasto **+10** (**+10, +10, 4** per 24, ecc.)

- È possibile programmare una pausa invece di traccia/capitolo: premere **||** invece di immettere un numero nell'elenco dei programmi. (La pausa non può occupare la prima o l'ultima posizione della sequenza.)
 - La sequenza personalizzata può contenere fino a 24 programmazioni.
- 3 Premere **ENTER** o **▶** per avviare immediatamente la riproduzione oppure **PROGRAM** per uscire, se si desidera avviare la riproduzione successivamente.
- In caso di Video-CD PBC non è possibile avviare la riproduzione in un secondo momento; premere **ENTER** o **▶** per l'avvio.

Programming tips

- To view the program list press **PROGRAM**.
- To delete a step in the program list, position the cursor on the title/group/chapter/track and press **CLEAR**.
- To insert a step into the program list, position the cursor where you want the new step to appear, then enter the title/group/chapter/track number.

All the following steps move up one.

- To add the currently playing title/group/chapter/track to the program list, press and hold **PROGRAM** for about a second.

If there is no current program list, a new one is created (for DVD, if the last list created was a title list then the a title program list is created, otherwise a chapter program list is created).

- To delete the program list, stop playback (press **■**), then press **CLEAR**.

The program list is also erased when you remove the disc from the player or turn the power off (standby).

- To delete a memorized DVD program list, load the DVD, press **PROGRAM**, then change the **Program Memory** option to **Off**. Press **ENTER** to confirm.

Conseils de programmation

- Pour visualiser la liste de lecture, appuyez sur **PROGRAM**.
- Pour supprimer une entrée d'une liste de lecture, positionnez le curseur sur le numéro du titre/groupe/chapitre/plage à supprimer et appuyez ensuite sur **CLEAR**.
- Pour insérer une entrée dans une liste de lecture, positionnez le curseur à l'endroit où vous voulez voir apparaître la nouvelle entrée et introduisez ensuite le numéro du titre/groupe/chapitre/plage.

Toutes les entrées suivantes seront décalées d'un rang.

- Pour ajouter le titre/groupe/chapitre/plage en cours de lecture dans une liste de lecture, maintenez la touche **PROGRAM** enfoncée pendant environ une seconde.

S'il n'y a pas de liste de lecture en cours, une nouvelle liste est créée (pour les DVD, si la dernière liste créée était une liste de titres, c'est une liste de lecture de titres qui est créée, sinon c'est une liste de lecture de chapitres qui est créée).

- Pour effacer une liste de lecture, arrêtez la lecture (appuyez sur **■**) et appuyez ensuite sur **CLEAR**.

La liste de lecture est également effacée lorsque vous retirez le disque du lecteur ou que vous le mettez hors tension (veille).

- Pour effacer une liste de lecture de DVD mémorisée, introduisez le DVD dans le lecteur, appuyez sur **PROGRAM** et commutez ensuite l'option **Program Memory** sur **Off**. Appuyez sur **ENTER** pour confirmer.

Programmiertipps

- Zur Anzeige des Abspielprogramms **PROGRAM** drücken.
- Falls ein Eintrag aus dem Abspielprogramm gestrichen werden soll, den Cursor an die entsprechende Sektor-/Gruppe-/Kapitel-/Titelnummer setzen und **CLEAR** drücken.
- Um einen Eintrag in das Abspielprogramm einzufügen, setzen Sie den Cursor an die Stelle, an der der neue Programmschritt erscheinen soll, und geben dann die Sektor-/Gruppe-/Kapitel-/Titelnummer ein.

Alle nachfolgenden Einträge werden um eine Position versetzt.

- Sie können auch während der Wiedergabe einen Sektor, eine Gruppe, ein Kapitel oder einen Titel einem Abspielprogramm anfügen. Drücken Sie dazu ca. 1 Sekunde lang **PROGRAM**.

Falls kein aktuelles Abspielprogramm existiert, wird ein neues kreiert (hat bei DVD das zuletzt eingegebene Abspielprogramm aus Sektoren bestanden, so wird ein Sektoren-Abspielprogramm kreiert, andernfalls ein Kapitel-Abspielprogramm).

- Zum Löschen des Abspielprogramms die Wiedergabe (■ drücken) stoppen und dann **CLEAR** drücken.

Das Abspielprogramm wird auch bei Entnahme der Disc aus dem Player oder Ausschalten der Stromversorgung (Bereitschaftsmodus) gelöscht.

- Wenn Sie ein für eine DVD gespeichertes Abspielprogramm löschen wollen, müssen Sie zunächst die betreffende DVD laden, **PROGRAM** drücken und anschließend die Option **Program Memory** auf **Off** stellen. Drücken Sie **ENTER** zur Bestätigung.

Suggerimenti per la programmazione

- Per visualizzare la programmazione di una sequenza personalizzata premere **PROGRAM**.
- Per eliminare una selezione dalla sequenza personalizzata, portare il cursore sul titolo/gruppo/capitolo/traccia in questione e premere **CLEAR**.
- Per inserire una selezione nella sequenza programmata, portare il cursore nel punto della sequenza prescelto e quindi inserire il numero corrispondente al titolo/gruppo/capitolo/traccia. Tutte le successive selezioni sono spostate in avanti di una posizione.

- Per aggiungere il titolo/gruppo/capitolo/traccia in corso di riproduzione alla sequenza personalizzata, tenere premuto **PROGRAM** per circa un secondo.

Se non è stata programmata alcuna sequenza personalizzata, ne viene creata una nuova (con dischi DVD, la nuova programmazione della sequenza personalizzata riguarda i titoli nel caso in cui l'ultima sequenza fosse di questo tipo, altrimenti viene creata una sequenza personalizzata per capitoli).

- Per eliminare una sequenza personalizzata, interrompere la riproduzione (premere ■), quindi premere **CLEAR**.

L'eliminazione della sequenza personalizzata avviene anche in caso di estrazione del disco o allo spegnimento del lettore (posizione di standby).

- Per eliminare dalla memoria una sequenza personalizzata relativa a supporti DVD, inserire il disco DVD, premere **PROGRAM**, quindi modificare l'opzione **Program Memory** selezionando **Off**. Premere **ENTER** per confermare l'operazione.

English

Français

Deutsch

Italiano

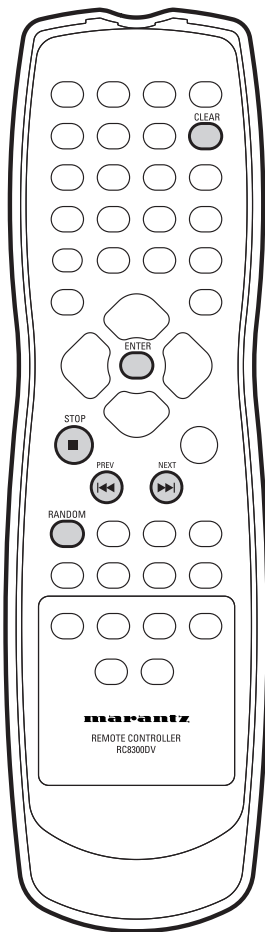

Using random play

DVD-Video **Video CD** **CD**

Use the random play function to play titles/chapters/groups/tracks (DVD) or tracks (CD or Video CD) in a random order.

You can't use random play with DVD-RW discs, Super Audio CD or Video CDs playing in PBC mode.

1 Press **RANDOM** repeatedly to select a random play mode.

The mode is displayed on-screen:

DVD-Video

- Random Chapter/Track (from within the current title)
- Random Title/Group

Video CD **CD**

- Random (random play starts immediately)

2 **DVD only:** Press **ENTER** or **▶** to start random play.

- To stop the disc and cancel random playback, press **■**.
- To cancel random playback without stopping playback, press **CLEAR**. The rest of the disc plays out.

Tip

- During random play, the **◀◀** and **▶▶** buttons function a little differently to normal: **◀◀** returns to the beginning of the current track/chapter/. You can't go back further than this. **▶▶** selects another track/chapter at random from those remaining.
- You can't use random play together with program or repeat play.

Mode de lecture aléatoire

DVD-Video **Video CD** **CD**

Utilisez la fonction de lecture aléatoire pour reproduire des titres/chapitres/groupes/plages (DVD) ou des plages (CD ou Vidéo-CD) dans un ordre quelconque.

Vous ne pouvez pas activer la lecture aléatoire avec des DVD-RW, des Super Audio CD ni des Vidéo-CD qui se trouvent en mode de lecture PBC.

1 Appuyez plusieurs fois de suite sur **RANDOM** pour sélectionner un mode de lecture aléatoire.

Le mode est affiché sur l'écran:

DVD-Video

- Random Chapter/Track (dans le titre en cours)
- Random Title/Group

Video CD **CD**

- Random (la lecture aléatoire démarre immédiatement)

2 **DVD uniquement:** Appuyez sur **ENTER** ou **▶** pour démarrer la lecture aléatoire.

- Pour arrêter le disque et annuler la lecture aléatoire, appuyez sur **■**.
- Pour annuler la lecture aléatoire sans arrêter la lecture, appuyez sur **CLEAR**. La lecture du disque se poursuit jusqu'à la fin.

Conseil

- En cours de lecture aléatoire, les touches **◀◀** et **▶▶** fonctionnent un peu différemment du mode habituel: **◀◀** retourne au début de la plage/chapitre en cours. Vous ne pouvez pas retourner plus loin en arrière. **▶▶** sélectionne une autre plage/chapitre de manière aléatoire parmi ceux qui restent.
- Vous ne pouvez pas activer simultanément le mode de lecture aléatoire et les modes de lecture programmée et répétée.

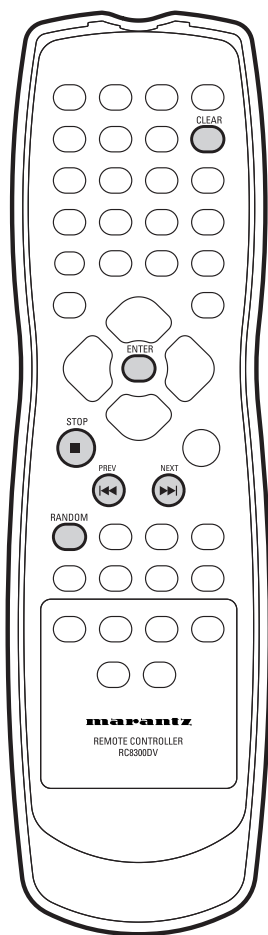

Zufallswiedergabe

(DVD-Video) (Video CD) (CD)

Mit dem Zufallswiedergabemodus lassen sich Sektoren/Kapitel/Titel (DVD) oder Titel (CD oder Video-CD) in zufälliger Reihenfolge wiedergeben.

Bei DVD-RW-Discs, Super Audio CD oder Video-CDs ist im PBC-Modus eine Zufallswiedergabe nicht möglich.

- 1 Drücken Sie **RANDOM** so oft, bis der gewünschte Zufallswiedergabemodus gewählt ist.

Der Modus wird auf dem Bildschirm:

(DVD-Video)

- Random Chapter/Track (innerhalb des aktuellen Sektors)
- Random Title/Group

(Video CD) (CD)

- Random (Die Zufallswiedergabe setzt unverzüglich ein.)

- 2 Nur DVD: Durch Drücken von **ENTER** oder **▶** starten Sie die Zufallswiedergabe.

- Drücken Sie **■**, um die Disc zu stoppen und die Zufallswiedergabe zu annullieren.
- Zum Annullieren der Zufallswiedergabe ohne Wiedergabestopp drücken Sie **CLEAR**. Daraufhin wird der Rest der Disc abgespielt.

⚙ Tipp

- Während der Zufallswiedergabe ist die Funktion der Tasten **◀◀** und **▶▶** etwas anders als sonst: **◀◀** schaltet an den Anfang des aktuellen Titels/Kapitels zurück. Darüber hinaus können Sie nicht weiter zurückspringen. **▶▶** wählt einen anderen Titel/anderes Kapitel zufällig unter den restlichen aus.
- Sie können die Zufallswiedergabe nicht zusammen mit Programmwiedergabe oder Wiederholfunktion verwenden.

Uso della riproduzione casuale

(DVD-Video) (Video CD) (CD)

Utilizzare la funzione in oggetto per la riproduzione di titoli/capitoli/gruppi/tracce (DVD) o tracce (CD o Video-CD) secondo una sequenza casuale.

Non è possibile utilizzare la riproduzione casuale con dischi DVD-RW, Super Audio CD o Video-CD in PBC.

- 1 Premere ripetutamente **RANDOM** per selezionare il modo di riproduzione casuale.

Il modo selezionato compare sullo schermo:

(DVD-Video)

- Random Chapter/Track (nell'ambito del titolo corrente)
- Random Title/Group

(Video CD) (CD)

- Random (la riproduzione casuale inizia immediatamente)

- 2 Solo DVD: Premere **ENTER** o **▶** per avviare la riproduzione casuale.

- Per fermare il disco e annullare la riproduzione casuale, premere **■**.
- Per annullare la riproduzione casuale senza interrompere la riproduzione in corso, premere **CLEAR**. La riproduzione prosegue per la rimanente porzione del disco.

⚙ Suggestimento

- Durante la riproduzione casuale, la funzione dei tasti **◀◀** e **▶▶** è modificata rispetto a quella solita: **◀◀** ritorna all'inizio della traccia/capitolo corrente. Non è possibile andare ad una traccia precedente. **▶▶** seleziona casualmente un'altra traccia/capitolo tra quelle/i restanti.
- Non è possibile utilizzare la riproduzione casuale insieme alla modalità di programmazione o di ripetizione.

English

Français

Deutsch

Italiano

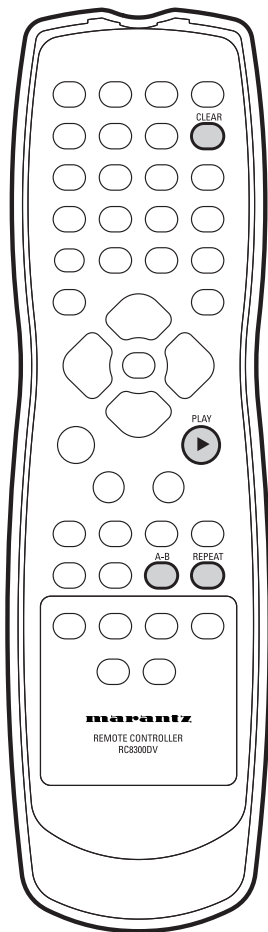

Using repeat play

DVD-Video **Video CD** **CD**

You can set the player to repeat individual tracks on CDs or Video-CDs, chapters/tracks or titles/group on DVD discs, or the whole disc. It's also possible to loop a section of a disc.

You can use the repeat together with the programming mode to repeat the tracks/chapters in the program list (see page 70 for how to make a program list).

You can't use any repeat mode or looped play with a Video CD playing in PBC mode.

Looped playback is not possible with Super Audio CD.

Note

- You can't use repeat and random play at the same time.
- If you switch camera angle during repeat play, repeat play is cancelled.

1 Press REPEAT during playback to select a repeat mode.

Each press switches the repeat mode:

DVD-Video

- Repeat **Chapter/Track**
- Repeat **Title/Group**
- Repeat **Off**

Video CD **CD** **SACD**

- Repeat **Track**
- Repeat **All**
- Repeat **Off**

Mode de lecture répétée

DVD-Video **Video CD** **CD**

Vous pouvez programmer le lecteur pour répéter la lecture de certaines plages sur des CD et des Vidéo-CD, de certains chapitres/plages ou titres/groupe sur des DVD, ou encore la totalité d'un disque. Il est également possible de reproduire en boucle une section d'un disque.

Vous pouvez utiliser le mode de répétition avec le mode de programmation pour répéter la lecture de plages/chapitres d'une liste de lecture programmée (voir page 70 pour la programmation d'une liste de lecture).

Vous ne pouvez utiliser aucun des modes de répétition ni la lecture en boucle sur un Vidéo-CD en cours de lecture PBC.

La lecture en boucle n'est pas possible sur les Super Audio CD.

Remarque

- Vous ne pouvez pas activer simultanément les modes de lecture répétée et aléatoire.
- Si vous changez l'angle de prise de vues en cours de lecture répétée, la lecture répétée est annulée.

1 Appuyez sur REPEAT en cours de lecture pour sélectionner un mode de répétition.

Chaque pression sur la touche change le mode de répétition:

DVD-Video

- Repeat **Chapter/Track**
- Repeat **Title/Group**
- Repeat **Off**

Video CD **CD** **SACD**

- Repeat **Track**
- Repeat **All**
- Repeat **Off**

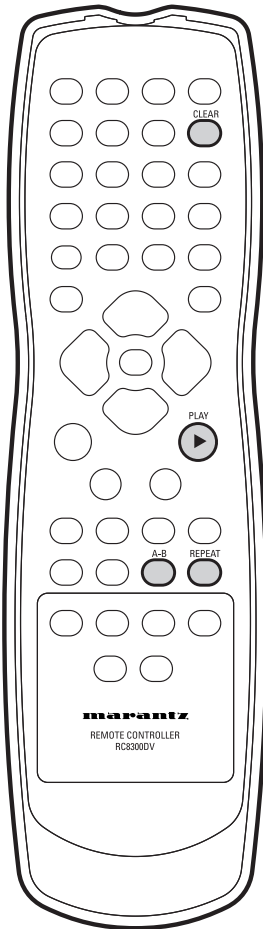

Wiederholfunktion

(DVD-Video) (Video CD) (CD)

Sie können den Player so einstellen, dass einzelne Titel auf CDs oder Video-CDs, Kapitel/Sektoren oder Sektoren/Gruppen auf DVDs oder der gesamte Discinhalt wiederholt werden. Außerdem ist es auch möglich, bestimmte Disc-Abschnitte (Passagen) für Wiederholung zu markieren.

Durch Kombination von Wiederhol- und Programmierfunktion ist die Wiederholung der Sektoren/Kapitel in Abspielprogrammen möglich (siehe Seite 71 zur Eingabe von Abspielprogrammen).

Beim Abspielen von Video-CDs im PBC-Modus ist nicht in jedem Fall der Aufruf von Wiederholfunktionen oder die Wiederholung markierter Passagen möglich.

Wiederholung von Passagen ist bei Super Audio CDs nicht möglich.

Hinweis

- Sie können Wiederholfunktion und Zufallswiedergabe nicht gleichzeitig aktivieren.
- Bei einem Wechsel des Blickwinkels während der Wiederholung wird die Wiederholfunktion deaktiviert.

1 Zur Wahl einer Wiederholfunktion drücken Sie REPEAT während der Wiedergabe.

Bei jedem Tastendruck wird zwischen den Wiederholfunktionen wie folgt umgeschaltet:

(DVD-Video)

- Repeat **Chapter/Track**
- Repeat **Title/Group**
- Repeat **Off**

(Video CD) (CD) (SACD)

- Repeat **Track**
- Repeat **All**
- Repeat **Off**

Uso della ripetizione

(DVD-Video) (Video CD) (CD)

È possibile impostare il lettore per la ripetizione di singole tracce su CD o Video-CD, di capitoli/tracce o di titoli/gruppi su dischi DVD, o dell'intero disco. È altresì possibile collegare due punti specifici su un disco formando uno spezzone del materiale da produrre.

È possibile utilizzare la funzione in oggetto insieme alla modalità di programmazione per la ripetizione di tracce/capitoli della sequenza personalizzata (cfr. pag. 71 per la creazione della sequenza personalizzata).

Con video-CD in modo PBC non è possibile utilizzare la funzione di ripetizione o di collegamento di due punti del disco.

La riproduzione continua non è possibile con i Super Audio CD.

Nota

- Non è possibile utilizzare contemporaneamente la funzione di ripetizione e la riproduzione casuale.
- Se si modifica la visuale di angolazione della telecamera durante la ripetizione, questa viene cancellata.

1 Premere REPEAT durante la riproduzione per selezionare la modalità di ripetizione.

Ciascuna pressione modifica la modalità di ripetizione:

(DVD-Video)

- Repeat **Chapter/Track**
- Repeat **Title/Group**
- Repeat **Off**

(Video CD) (CD) (SACD)

- Repeat **Track**
- Repeat **All**
- Repeat **Off**

English

Français

Deutsch

Italiano

- 2 **To resume normal playback, press CLEAR.**

**Tip**

You can use repeat play with program play. During program play, press **REPEAT**.

Looping a section of a disc

- 1 **Press (REPEAT) A-B once at the start of the section you want to repeat, then again at the end.**

Playback immediately jumps back to the start point and plays the loop round and round.

- On a DVD disc, the start and end points of the loop must be in the same title/group.

- 2 **To resume normal playback, press CLEAR.**

- You can also repeat a section of a disc just once by pressing ► to mark the end point (instead of **A-B**).

- 2 **Pour reprendre la lecture normale, appuyez sur CLEAR.**

**Conseil**

Vous pouvez utiliser le mode de répétition en mode de lecture programmée. En cours de lecture programmée, appuyez sur **REPEAT**.

Mise en boucle d'une section d'un disque

- 1 **Appuyez une fois sur (REPEAT) A-B au début de la section que vous voulez répéter, et encore un fois à la fin de la section.**

La lecture démarre immédiatement au point de début et recommencer à l'infini.

- Sur un DVD, les points de début et de fin de la boucle de lecture doivent se trouver dans le même titre.

- 2 **Pour reprendre la lecture normale, appuyez sur CLEAR.**

- Vous pouvez également répéter une seule fois la lecture d'une section d'un disque en appuyant sur ► pour marquer le point de fin (au lieu de **A-B**).

- 2 Zur Umschaltung auf normale Wiedergabe drücken Sie **CLEAR**.

Tipp

Sie können die Wiederholfunktion zusammen mit Programmwiedergabe nutzen. Drücken Sie während der Programmwiedergabe **REPEAT**.

Markieren und Wiederholen von Disc-Passagen

- 1 Drücken Sie (**REPEAT**) **A-B** einmal am Anfang der zu wiederholenden Passage und dann erneut an ihrem Ende.
- Daraufhin springt die Wiedergabe sofort zum Startpunkt zurück und spielt nun die markierte Passage endlos ab.
- Bei DVDs müssen sich der Start- und der Endpunkt der Passage innerhalb eines Sektors befinden.
- 2 Zur Umschaltung auf normale Wiedergabe drücken Sie **CLEAR**.
- Sie können auch Disc-Passagen nur einmal wiederholen lassen, indem Sie zur Markierung des Endpunkts ► drücken (anstatt **A-B**).

- 2 Per tornare alla normale funzione di riproduzione, premere **CLEAR**.

Suggerimento

È possibile utilizzare contemporaneamente le funzioni di ripetizione e di programmazione. Durante la riproduzione programmata, premere **REPEAT**.

Collegamento di due punti specifici su un disco per formare uno spezzone del materiale da riprodurre

- 1 Premere (**REPEAT**) **A-B** una sola volta all'inizio dello spezzone da ripetere, quindi premerlo una seconda volta alla fine dello spezzone.
- La riproduzione torna immediatamente all'inizio dello spezzone e ne avvia la riproduzione ripetuta.
- In un disco DVD, l'inizio e la fine dello spezzone devono essere contenuti all'interno dello stesso titolo.
- 2 Per tornare alla normale funzione di riproduzione, premere **CLEAR**.
- È anche possibile la singola ripetizione dello spezzone premendo il tasto ► per contrassegnare solo la fine (invece di **A-B**).

English

Français

Deutsch

Italiano

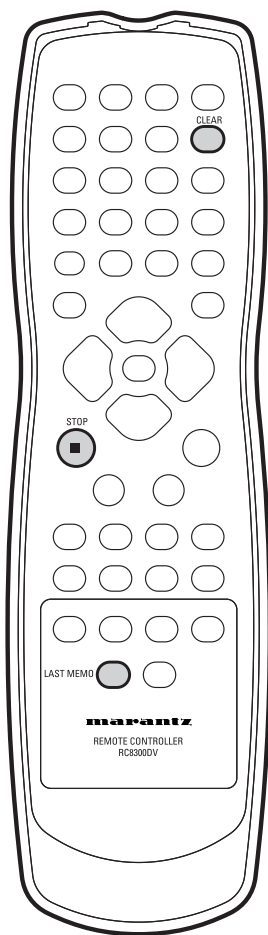

Bookmarking a place in a disc (LAST MEMORY)

(DVD-Video) (Video CD)

If you watch only part of a DVD disc with the intention of picking up later where you left off, you can bookmark the place then resume playback at a later date without having to manually search for the right place.

You can use this feature for up to five discs (after that the oldest bookmark is deleted to make space for a new one).

Bookmarking also works with Video CDs, but for one disc only, and you must leave the disc in the player—opening the disc tray erases the memory. Last Memory may not work reliably with some PBC Video CDs.

You can't use bookmarking with DVD-Audio and DVD-RW discs. Depending on the disc, you may not be able to use bookmarking with DVD-Video or Video CD discs.

- **At the point from which you want to resume playback next time, press LAST MEMO.**
Press ■ if you want to stop playback here.
- **To resume playback, load the disc and press LAST MEMO.**
If the disc starts auto playback, stop it first.
- **To clear the bookmark for the disc loaded, press LAST MEMO then CLEAR while 'Last Memory' is displayed on-screen.**

Indexation d'un passage sur un disque (LAST MEMORY)

(DVD-Video) (Video CD)

Si vous ne visionnez qu'une partie d'un DVD avec l'intention de reprendre plus tard à l'endroit où vous vous êtes arrêté, vous pouvez insérer un index à cet endroit et reprendre ensuite la lecture à une date ultérieure sans devoir rechercher manuellement le passage voulu.

Vous pouvez activer cette fonction pour indexer cinq disques (ensuite, le plus ancien index est effacé pour laisser la place à un nouvel index). La fonction d'indexation est également opérante avec les Vidéo-CD, mais uniquement pour un seul disque, et vous devez dans ce cas laisser le disque dans le lecteur—l'ouverture du plateau de lecture entraîne l'effacement de la mémoire. La fonction de dernière position de lecture peut ne pas fonctionner correctement avec certains Vidéo-CD PBC.

Vous ne pouvez pas utiliser la fonction d'indexation avec des DVD audio et des DVD-RW.

Selon le disque, il se peut que vous ne puissiez pas utiliser la fonction d'indexation avec des DVD vidéo ou des Vidéo-CD.

- **A l'endroit où vous souhaitez reprendre la lecture plus tard, appuyez sur LAST MEMO.**
Appuyez sur ■ pour arrêter la lecture à cet endroit.
- **Pour reprendre la lecture, introduisez le disque dans le lecteur et appuyez sur LAST MEMO.**
Si la lecture du disque démarre automatiquement, arrêtez-la d'abord.
- **Pour effacer les index du disque introduit dans le lecteur, appuyez sur LAST MEMO et ensuite sur CLEAR pendant que l'indication "Last Memory" est affichée sur l'écran.**

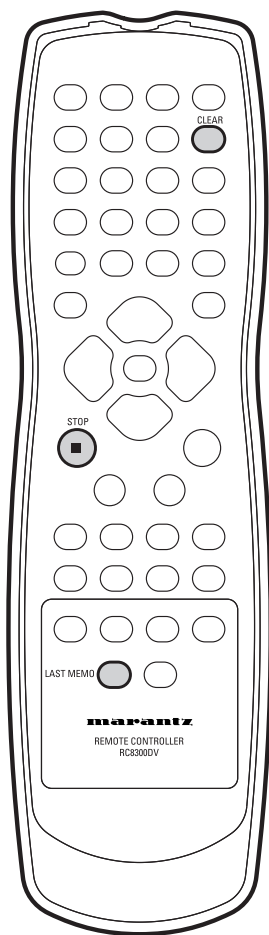

Markieren einer Position auf einer Disc (LAST MEMORY)

(DVD-Video) (Video CD)

Falls Sie die Wiedergabe einer DVD unterbrechen und später fortsetzen wollen, können Sie mit dieser Funktion die gegenwärtige Position markieren. Dadurch können Sie die Wiedergabe dann später direkt ab dieser Unterbrechungsstelle ohne langwieriges Suchen fortsetzen.

Diese Funktion kann Positionen für bis zu 5 Discs speichern (danach wird stets die älteste

Positionsmarkierung gelöscht, um Platz für eine neue zu schaffen).

Diese Funktion kann auch für Video-CDs herangezogen werden, allerdings nur für eine Disc.

Außerdem muss die CD im Spieler verbleiben, da eine Entnahme der Disc den Speicher löscht. Die Last Memory-Funktion arbeitet bei manchen Video-CDs mit PBC nicht einwandfrei.

Bei DVD-RW- und DVD-RW-Discs ist das Markieren von Positionen nicht möglich.

Abhängig vom Typ des DVD-Videos oder der Video-CD funktioniert das Markieren von Passagen unter Umständen nicht.

- **Drücken Sie LAST MEMO an der Stelle, ab der die Wiedergabe beim nächsten Mal fortgesetzt werden soll.**

Soll hier die Wiedergabe stoppen, so drücken Sie ■.

- **Zur Fortsetzung der Wiedergabe laden Sie die Disc und drücken LAST MEMO.**

Falls die Wiedergabe der Disc automatisch einsetzt, müssen Sie zunächst die Disc stoppen.

- **Zum Löschen der Positionsmarkierung bei der geladenen Disc drücken Sie zunächst LAST MEMO und dann CLEAR, während "Last Memory" auf dem Bildschirm angezeigt wird.**

Impostazione di un segnalibro su disco (LAST MEMORY)

(DVD-Video) (Video CD)

Se un disco DVD è stato visionato solo parzialmente con l'intenzione di proseguire in seguito a partire dal medesimo punto in cui la riproduzione è stata interrotta, è possibile impostare un segnalibro per richiamare in seguito tale posizione senza dover eseguire una ricerca manuale.

L'opzione può essere utilizzata per cinque dischi (dopo aver cancellato il segnalibro più vecchio per far posto a quello nuovo).

L'impostazione di un segnalibro può essere utilizzata anche con i Video-CD ma solo per un disco, che deve comunque rimanere inserito nel lettore poiché il segnalibro si cancella automaticamente con l'apertura del cassetto. È possibile che il segnalibro impostato con Last Memory non funzioni correttamente con alcuni Video-CD PBC.

Non è possibile utilizzare il segnalibro con dischi audio DVD e DVD-RW.

Con alcuni dischi DVD-Video o Video-CD non è possibile impostare i segnalibri.

- **Portarsi nel punto in cui si desidera riprendere la riproduzione in un secondo momento e premere LAST MEMO.**

Premere ■ se si desidera interrompere la riproduzione in questo punto.

- **Per riprendere la riproduzione dal punto in cui è stata fermata, inserire il disco e premere LAST MEMO.**

Se la riproduzione è partita in automatico prima di premere il tasto, fermare il disco.

- **Per cancellare il segnalibro sul disco inserito, premere LAST MEMO quindi premere CLEAR mentre sullo schermo viene visualizzato 'Last Memory'.**

English

Français

Deutsch

Italiano

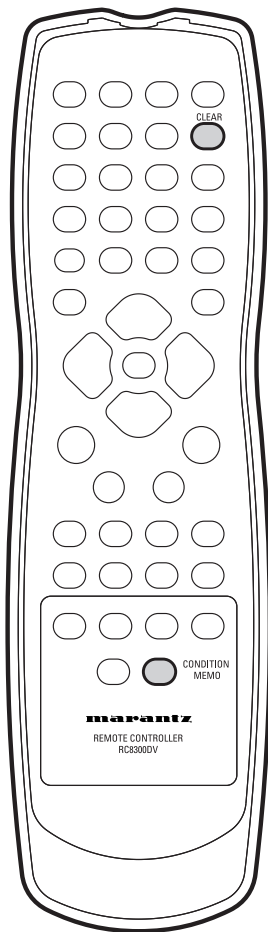

Memorizing disc settings (CONDITION MEMORY)

(DVD-Video)

If you have a particular set of preferences for a disc, you can memorize them using the Condition Memory function. Once memorized, your settings will be recalled automatically whenever you load that disc. The player can store settings for 15 discs; after this, memorizing another replaces the oldest one stored.

Condition Memory does not work with DVD-Audio and DVD-RW discs.

The settings memorized are:

- Multi-Angle (page 66)
 - Subtitle Language (page 66)
 - Audio Language (page 68)
 - On Screen Display (page 106)
 - Video Adjust (page 130)
 - Parental Lock level (page 146)
- To memorize settings for the current disc, press **CONDITION MEMO** during playback.
 - To recall memorized settings, just load the disc.

The display shows **COND_MEM** and 'Condition Memory' appears on-screen.

- To clear memorized settings, load the disc and press **CLEAR** while 'Condition Memory' is displayed on-screen.

Mémorisation des paramètres d'un disque (CONDITION MEMORY)

(DVD-Video)

Si vous avez des préférences de réglage pour un disque particulier, vous pouvez les mémoriser à l'aide de la fonction de mémoire des conditions de lecture. Lorsqu'ils ont été mémorisés, vos réglages seront automatiquement activés chaque fois que vous introduirez ce disque. Le lecteur peut mémoriser des réglages pour 15 disques ; ensuite, la mémorisation de nouveaux réglages entraîne l'effacement des plus anciens réglages.

La fonction de mémoire des conditions de lecture est inopérante avec les DVD audio et les DVD-RW.

Les réglages mémorisés sont:

- Scènes multi-angles (page 66)
 - Langue des sous-titres (page 66)
 - Langue des dialogues (page 68)
 - Affichage des menus à l'écran (page 106)
 - Réglage vidéo (page 130)
 - Niveau de blocage parental (page 146)
- Pour mémoriser les paramètres du disque en cours, appuyez sur **CONDITION MEMO** en cours de lecture.
 - Pour rappeler des réglages mémorisés, il vous suffit d'introduire le disque.
- La fenêtre d'affichage indique **COND_MEM** et "Condition Memory" apparaît sur l'écran.
- Pour effacer des réglages mémorisés, introduisez le disque et appuyez sur **CLEAR** pendant que "Condition Memory" est affiché sur l'écran.

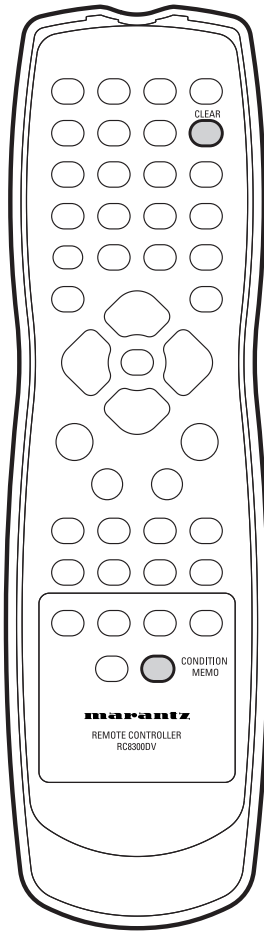

Speichern von Disc-Einstellungen (CONDITION MEMORY)

(DVD-Video)

Wenn Sie für eine Disc bestimmte Einstellungen bevorzugen, können Sie sie mit der Funktion Condition Memory abspeichern. Nach dem Abspeichern werden diese Einstellungen automatisch aufgerufen, sobald sie die betreffende Disc laden. Der Spieler kann Einstellungen für bis zu 15 Discs festhalten. Bei Speicherung der Einstellungen weiterer Discs werden die ältesten Speicherwerte überschrieben.

Condition Memory ist bei DVD-Audio-Discs und DVD-RW-Discs funktionslos.

Die folgenden Einstellungen werden gespeichert:

- Mehrfach-Blickwinkel (Seite 67)
- Untertitelsprache (Seite 67)
- Dialogsprache (Seite 69)
- Bildschirmeinblendung (Seite 107)
- Videoeinstellung (Seite 131)
- Kindersperre (Seite 147)
- Drücken Sie zum Abspeichern der Einstellungen für die gegenwärtige Disc die Taste **CONDITION MEMO** während der Wiedergabe.
- Zum Aufruf der abgespeicherten Einstellungen einfach die Disc laden.
Auf dem Display erscheint **COND_MEM** und Sie sehen 'Condition Memory' in den Bildschirm eingeblendet.
- Zum Löschen der gespeicherten Einstellungen laden Sie die Disc und drücken **CLEAR**, während 'Condition Memory' auf dem Bildschirm angezeigt wird.

Memorizzazione delle impostazioni del disco (CONDITION MEMORY)

(DVD-Video)

Se si desidera memorizzare una specifica serie di preferenze relativamente ad un disco è possibile usare la funzione Condition Memory. Le impostazioni memorizzate saranno automaticamente richiamate caricando il disco. Il lettore può memorizzare le impostazioni di 15 dischi, dopodiché le nuove impostazioni memorizzate cancelleranno le più vecchie.

La funzione Condition Memory non funziona con dischi audio DVD e DVD-RW.

Le impostazioni memorizzate sono le seguenti:

- Angolazione multipla (pag. 67)
- Lingua dei sottotitoli (pag. 67)
- Lingua di ascolto (pag. 69)
- Schermate OSD (pag. 107)
- Regolazione video (pag. 131)
- Livello di blocco bambini (pag. 147)
- Per memorizzare le impostazioni del disco in corso di riproduzione premere **CONDITION MEMO** durante la riproduzione.
- Per richiamare le impostazioni memorizzate, è sufficiente caricare il disco.
Sul display compare **COND_MEM** e il medesimo messaggio 'Condition Memory' compare a video.
- Per cancellare le impostazioni memorizzate inserire il disco nel cassetto e premere **CLEAR** mentre a video compare la scritta 'Condition Memory'.

English

Français

Deutsch

Italiano

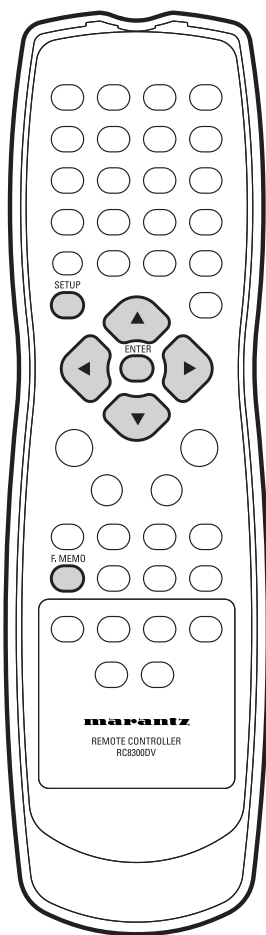

Using setup menu shortcuts (FUNCTION MEMORY)

You can create a shortcut menu of up to 5 setup menu items that you often access. Rather than navigate through the whole setup menu each time you want to alter a setting, you can access the setting straight from the shortcut.

To add a menu item to the shortcut list:

- 1 Press **SETUP**.
- 2 Select the menu item you want to add.
- 3 Press **F.MEMO**.
The item is marked **FM**. (Some items in the Setup menu cannot be added to the shortcut menu. In this case, the  mark or 'ⓘ This item cannot be registered in the function memory' is displayed on-screen.)
- 4 Repeat steps 2 and 3 to add up to five items to the shortcut menu.
- 5 Press **SETUP** to exit.

Utilisation des raccourcis du menu d'installation (FUNCTION MEMORY)

Vous pouvez créer un menu de raccourci pour 5 options du menu d'installation auxquelles vous accédez fréquemment. Plutôt que de naviguer dans tout le menu d'installation chaque fois que vous voulez modifier un réglage, vous pouvez directement accéder à cette option grâce au raccourci.

Pour ajouter une option de menu dans la liste des raccourcis:

- 1 Appuyez sur **SETUP**.
- 2 Sélectionnez l'option de menu que vous voulez ajouter.
- 3 Appuyez sur **F.MEMO**.
L'option est identifiée par **FM**. (Certaines options du menu d'installation ne peuvent être ajoutées au menu de raccourcis. Dans ce cas, la marque  ou 'ⓘ This item cannot be registered in the function memory' apparaît sur l'écran.)
- 4 Répétez les points 2 et 3 pour ajouter jusqu'à cinq options au menu de raccourcis.
- 5 Appuyez sur **SETUP** pour quitter.

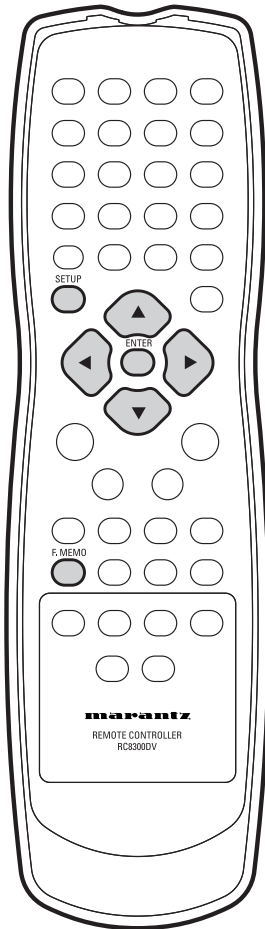

Einstellmenü- Schnellzugriffsmenü (FUNCTION MEMORY)

Sie können für bis zu 5 häufige Setup-Menüparameter eine "Abkürzung" festlegen, um direkten Zugriff zu bekommen. Dadurch müssen Sie nicht erst das gesamte Setup-Menü durchgehen, wenn Sie eine Einstellung ändern wollen, sondern können den Parameter direkt aufrufen.

Hinzufügen eines Parameters in "Schnellzugriffsmenü":

- 1 Drücken Sie **SETUP**.
- 2 Rufen Sie den betreffenden Menüparameter oder -punkt auf.
- 3 Drücken Sie **F.MEMO**.
Der Parameter wird mit **FM** markiert. (Manche Parameter im Setup-Menü können nicht in das Schnellzugriffsmenü aufgenommen werden. In diesem Fall erscheint die Markierung  oder 'ⓘ This item cannot be registered in the function memory' auf dem Bildschirm.
- 4 Wiederholen Sie die Schritte 2 und 3, um bis zu 5 Menüparameter in das Schnellzugriffsmenü einzutragen.
- 5 Drücken Sie **SETUP**, um das Menü zu verlassen.

Uso delle scelte rapide del menu di Setup (FUNCTION MEMORY)

Il sistema consente di creare un menu di scelta rapida contenente sino a 5 tra le opzioni del menu di Setup utilizzate più frequentemente. Per evitare di passare continuamente attraverso tutte le opzioni del menu, nel caso in cui si desideri modificare una impostazione è possibile creare una voce di scelta rapida.

Per aggiungere una opzione alle voci di scelta rapida:

- 1 Premere **SETUP**.
- 2 Selezionare l'opzione che si desidera aggiungere.
- 3 Premere **F.MEMO**.
L'opzione viene identificata con **FM**. (Non tutte le opzioni del menu di setup possono essere incluse nel menu di scelta rapida. In questo caso, sullo schermo viene visualizzato il segnalibro  oppure ' ⓘ This item cannot be registered in the function memory')
- 4 Ripetere i passi 2 e 3 per aggiungere sino a cinque opzioni al menu di scelta rapida.
- 5 Premere **SETUP** per uscire.

English

Français

Deutsch

Italiano

To use the shortcut menu:

- 1 Press F.MEMO.

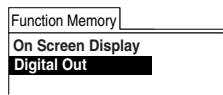

- 2 Select the item you want using the cursor buttons (◀/▶/▲/▼) and press ENTER.
- 3 The Setup menu opens on the item you selected.
Select from the options in the normal way.
- 4 Press SETUP to exit.

To delete an item from the shortcut menu:

- 1 Press SETUP.
- 2 Select the menu item you want to delete from the shortcut menu.
It should be marked FM.
- 3 Press F.MEMO to clear the FM mark.
- 4 Press SETUP to exit.

Pour utiliser le menu de raccourcis:

- 1 Appuyez sur F.MEMO.

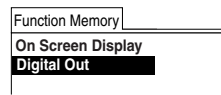

- 2 Sélectionnez l'option désirée à l'aide des touches de curseur (◀/▶/▲/▼) et appuyez sur ENTER.
- 3 Le menu d'installation s'ouvre sur l'option que vous avez sélectionnée.
Sélectionnez les options suivant la procédure normale.
- 4 Appuyez sur SETUP pour quitter.

Pour supprimer une option du menu de raccourcis:

- 1 Appuyez sur SETUP.
- 2 Sélectionnez l'option de menu que vous voulez effacer du menu de raccourcis.
Elle doit être identifiée au moyen de FM.
- 3 Appuyez sur F.MEMO pour supprimer la marque FM.
- 4 Appuyez sur SETUP pour quitter.

Verwendung des Direktzugriffsmenüs:

- 1 Drücken Sie F.MEMO.

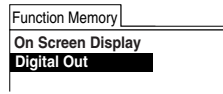

- 2 Wählen Sie unter Verwendung der Cursor-Tasten (◀/▶/▲/▼) den gewünschten Parameter und drücken Sie dann ENTER.
- 3 Das Setup-Menü wird mit dem gewählten Parameter geöffnet.
Wählen Sie die gewünschte Option auf übliche Weise.
- 4 Drücken Sie SETUP, um das Menü zu verlassen.

Streichen eines Menüparameters aus dem Schnellzugriffsmenü:

- 1 Drücken Sie SETUP.
- 2 Wählen Sie den Menüparameter, der aus dem Schnellzugriffsmenü gestrichen werden soll.
Er muss mit FM markiert sein .
- 3 Drücken Sie F.MEMO, um die Markierung FM zu löschen.
- 4 Drücken Sie SETUP, um das Menü zu verlassen.

Per utilizzare il menu di scelta rapida:

- 1 Premere F.MEMO.

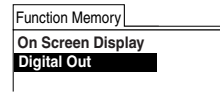

- 2 Selezionate la voce desiderata utilizzando i pulsanti del cursore (◀/▶/▲/▼) e premete ENTER.
- 3 Il menu di Setup apre la voce selezionata.
Selezionare le opzioni con la normale procedura.
- 4 Premere SETUP per uscire.

Per cancellare un'opzione dal menu di scelta rapida:

- 1 Premere SETUP.
- 2 Selezionare l'opzione da cancellare dal menu di scelta rapida.
L'opzione verrà contrassegnata con FM.
- 3 Premere F.MEMO per cancellare il marchio FM.
- 4 Premere SETUP per uscire.

English

Français

Deutsch

Italiano

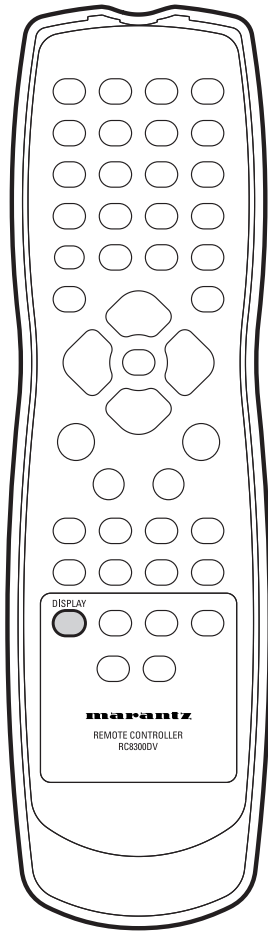

Playing Discs

Lecture de disques

Displaying disc information

DVD-Video Video CD SACD CD

Various track, chapter and title information, as well as the video transmission rate for DVD discs, can be displayed on-screen while a disc is playing, or while it's stopped.

- **To show/switch the information displayed, press DISPLAY.**

When a disc is playing, the information appears at the top of the screen. Keep pressing **DISPLAY** to change the displayed information.

Example:

```
Play      2-1  0.24
Track    -6.05/ 6.29
```

DVD-Audio display

```
Play      3
Tr. Rate : ██████████ 9.2
```

DVD display showing the data transmission rate

Affichage des informations sur le disque

DVD-Video Video CD SACD CD

Diverses informations sur les plages, les chapitres et les titres ainsi que sur le débit de transmission pour les DVD, peuvent être affichées sur l'écran pendant la lecture d'un disque ou lorsqu'il se trouve en mode d'arrêt.

- **Pour afficher/commuter les informations affichées, appuyez sur DISPLAY.**

Lorsque le disque se trouve en mode de lecture, les informations apparaissent dans le haut de l'écran. Maintenez la touche **DISPLAY** enfoncée pour changer les informations affichées.

Exemple:

```
Play      2-1  0.24
Track    -6.05/ 6.29
```

Ecran DVD audio

```
Play      3
Tr. Rate : ██████████ 9.2
```

Ecran DVD indiquant le débit de transmission de données

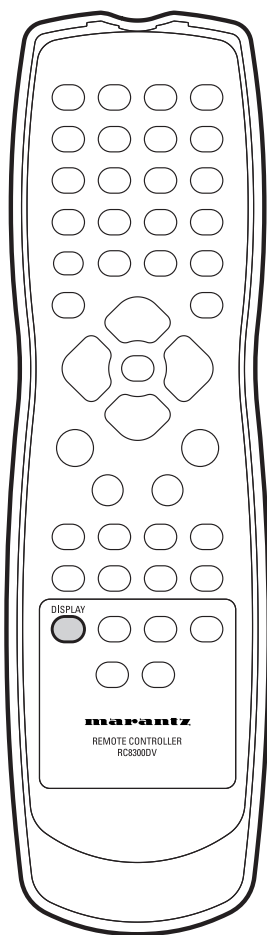

Abruf von Disc-Informationen

DVD-Video Video CD SACD CD

Bei Wiedergabe oder Wiedergabestopp von Discs können verschiedene Informationen über Sektoren, Kapitel und Titel sowie die DVD-Videoübertragungsrate in den Bildschirm eingeblendet werden.

- **Zum Abrufen/Umschalten der gezeigten Informationen drücken Sie DISPLAY.** Während der Wiedergabe von Discs werden die Informationen am oberen Bildrand eingeblendet. Zum Wechsel der angezeigten Informationen **DISPLAY** kontinuierlich drücken.

Beispiel:

Play	2-1	0.24
Track	-6.05/	6.29

Audio-DVD-Displayanzeige

Play	3	
Tr. Rate :	■■■■■■■■■■	9.2

DVD-Display mit Anzeige der Datenübertragungsrate

Visualizzazione delle informazioni relative al disco

DVD-Video Video CD SACD CD

Durante la riproduzione o a disco fermo si possono visualizzare sullo schermo le informazioni relative a tracce, capitoli e titoli, nonché la velocità di trasmissione per i dischi DVD.

- **Per visualizzare/modificare le informazioni visualizzate premere DISPLAY.**

Durante la riproduzione, le informazioni relative al disco compaiono sulla parte superiore dello schermo. Per modificare le informazioni visualizzate tenere costantemente premuto il tasto **DISPLAY**.

Esempio:

Play	2-1	0.24
Track	-6.05/	6.29

Display DVD Audio

Play	3	
Tr. Rate :	■■■■■■■■■■	9.2

Il display DVD mostra la velocità di trasmissione dati

English

Français

Deutsch

Italiano

5 Playing Discs

Lecture de disques

When a disc is stopped, all title/group/chapter, or track information for the disc loaded appears on-screen. Press **DISPLAY** again to exit the screen.

Lorsque le disque se trouve en mode d'arrêt, toutes les informations sur le titre/groupe/chapitre ou sur la plage du disque introduit dans le lecteur apparaissent sur l'écran. Appuyez de nouveau sur **DISPLAY** pour quitter l'écran.

(DVD-Video)

Information: DVD			
Title	Chapter	Title	Chapter
01	1~30	06	1~10
02	1~21	07	1~13
03	1~46	08	1~5
04	1~12	09	1~4
05	1~8	10	1~8

1/2 **DISPLAY** **Exit**

Titles and number of chapters in each title

(DVD-Video)

Information: DVD			
Title	Chapter	Title	Chapter
01	1~30	06	1~10
02	1~21	07	1~13
03	1~46	08	1~5
04	1~12	09	1~4
05	1~8	10	1~8

1/2 **DISPLAY** **Exit**

Titres et nombre de chapitres dans chaque titre

(Video CD) **CD**

Information: Compact Disc			
Total time		72.04	
Track	Time	Track	Time
01	5.23	06	6.51
02	4.55	07	3.18
03	6.13	08	6.50
04	5.45	09	4.16
05	5.10	10	3.22

1/2 **DISPLAY** **Exit**

Total playing time of disc, tracks and track times

(Video CD) **CD**

Information: Compact Disc			
Total time		72.04	
Track	Time	Track	Time
01	5.23	06	6.51
02	4.55	07	3.18
03	6.13	08	6.50
04	5.45	09	4.16
05	5.10	10	3.22

1/2 **DISPLAY** **Exit**

Durée totale de lecture du disque, des plages et durées de plage

(DVD-RW)

Information: DVD-RW		
Disc	disc name (if programmed)	
Title	Original	1~6
	Play List	1~3

DISPLAY **Exit**

Disc name (if programmed) and number of titles in the Original recording and the Play List

(DVD-RW)

Information: DVD-RW		
Disc	titre du disque (si programmé)	
Title	Original	1~6
	Play List	1~3

DISPLAY **Exit**

Titre du disque (si programmé) et nombre de titres dans l'enregistrement Original et dans la Play List

(DVD-Audio)

Information: DVD			
Group	Track	Group	Track
01	1~1	06	1~1
02	1~1	07	1~1
03	1~1	08	1~1
04	1~1	09	1~4
05	1~1		

1/1 **DISPLAY** **Exit**

Groups and number of tracks in each group

(DVD-Audio)

Information: DVD			
Group	Track	Group	Track
01	1~1	06	1~1
02	1~1	07	1~1
03	1~1	08	1~1
04	1~1	09	1~4
05	1~1		

1/1 **DISPLAY** **Exit**

Groupes et nombre de plages dans chaque Groupe

(SACD)

Information: SACD 2ch Area			
Total time		72.04	
Track	Time	Track	Time
001	5.23	006	6.51
002	4.55	007	3.18
003	6.13	008	6.50
004	5.45	009	4.16
005	5.10	010	3.22

1/2 **DISPLAY** **Exit**

Total playing time of disc, tracks and track times

(SACD)

Information: SACD 2ch Area			
Total time		72.04	
Track	Time	Track	Time
001	5.23	006	6.51
002	4.55	007	3.18
003	6.13	008	6.50
004	5.45	009	4.16
005	5.10	010	3.22

1/2 **DISPLAY** **Exit**

Durée de lecture totale du disque, des plages et durée des plages

Bei gestoppter Disc erscheinen alle Informationen über Titel/Gruppen/Kapitel bzw. über Titel der geladenen Disc auf dem Bildschirm. Drücken Sie **DISPLAY** erneut, um das Informationsdisplay zu beenden.

A disco fermo compaiono sullo schermo tutte le informazioni relative a titoli/gruppi/capitoli o tracce. Premere nuovamente **DISPLAY** per uscire dal modo di visualizzazione su schermo.

(DVD-Video)

Information: DVD			
Title	Chapter	Title	Chapter
01	1~30	06	1~10
02	1~21	07	1~13
03	1~46	08	1~5
04	1~12	09	1~4
05	1~8	10	1~8

Sektoren und Anzahl der Kapitel in jedem Sektor

(DVD-Video)

Information: DVD			
Title	Chapter	Title	Chapter
01	1~30	06	1~10
02	1~21	07	1~13
03	1~46	08	1~5
04	1~12	09	1~4
05	1~8	10	1~8

Titoli e numeri di capitolo per ogni titolo

(Video CD) (CD)

Information: Compact Disc			
Total time		72.04	
Track	Time	Track	Time
01	5.23	06	6.51
02	4.55	07	3.18
03	6.13	08	6.50
04	5.45	09	4.16
05	5.10	10	3.22

Gesamtspielzeit von Disc, Titeln und Titelspielzeiten

(Video CD) (CD)

Information: Compact Disc			
Total time		72.04	
Track	Time	Track	Time
01	5.23	06	6.51
02	4.55	07	3.18
03	6.13	08	6.50
04	5.45	09	4.16
05	5.10	10	3.22

Durata totale del disco, delle tracce e durata di ogni singola traccia

(DVD-RW)

Disc-Name (falls programmiert)

Information: DVD-RW		
Disc	<input type="text"/>	
Title	Original	1~6
	Play List	1~3

Disc-Name (falls programmiert) sowie Sektorenanzahl der ursprünglichen Original und Play List

(DVD-RW)

denominazione del disco (eventualmente programmata)

Information: DVD-RW		
Disc	<input type="text"/>	
Title	Original	1~6
	Play List	1~3

Denominazione disco (eventualmente programmata) e numero di titoli della registrazione Original e della Play List

(DVD-Audio)

Information: DVD			
Group	Track	Group	Track
01	1~1	06	1~1
02	1~1	07	1~1
03	1~1	08	1~1
04	1~1	09	1~4
05	1~1		

Gruppen und Anzahl der Title in jeder Gruppe

(DVD-Audio)

Information: DVD			
Group	Track	Group	Track
01	1~1	06	1~1
02	1~1	07	1~1
03	1~1	08	1~1
04	1~1	09	1~4
05	1~1		

Gruppi e numero delle tracce per ogni gruppo

(SACD)

Information: SACD 2ch Area			
Total time		72.04	
Track	Time	Track	Time
001	5.23	006	6.51
002	4.55	007	3.18
003	6.13	008	6.50
004	5.45	009	4.16
005	5.10	010	3.22

Gesamtabspielzeit der Disc sowie Titel und Titelspielzeiten

(SACD)

Information: SACD 2ch Area			
Total time		72.04	
Track	Time	Track	Time
001	5.23	006	6.51
002	4.55	007	3.18
003	6.13	008	6.50
004	5.45	009	4.16
005	5.10	010	3.22

Durata totale del disco, delle tracce e di ogni singola traccia

English

Français

Deutsch

Italiano

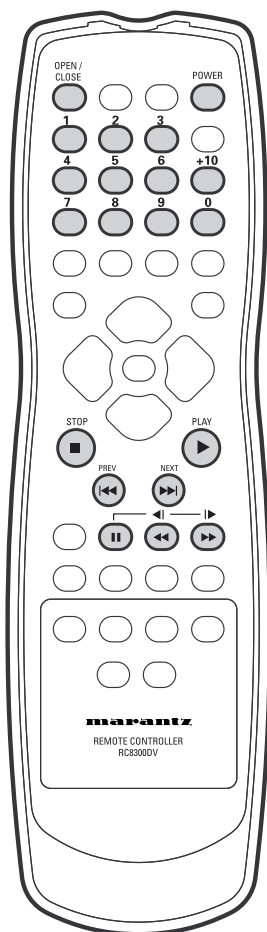

Playing MP3s

This player can play MP3 files on a CD-ROM disc. MP3 is a popular audio format on computers and the Internet because file sizes are small (compared to uncompressed CD audio), while the sound quality remains surprisingly good.

- 1 Switch the player on.
- 2 Press **OPEN/CLOSE** button to open the disc tray.
- 3 Load a CD-ROM containing MP3 tracks.
- 4 Press **▶** to start playing the first MP3 track on the disc.
 - It may take a few seconds for the player to locate the track on the disc, depending on the complexity of the file structure. During this time, 'Please wait a moment' is displayed.
 - The track name is displayed for the first five seconds of the track. After the selected track has played out, the next track recorded on the disc starts playing.
 - Press **||** while a track is playing to pause. Press again to restart playback.
 - Press **◀◀ / ▶▶** to skip to the previous/next track on the disc.
 - Press and hold **◀◀ / ▶▶** to scan backward/forward.
 - Press **■** to stop playback. Except in program or random play, the player remembers the current folder as long as the disc remains in the player. Press **▶** to restart playback from the first track of that folder.

Lecture de fichiers MP3

Ce lecteur peut lire des fichiers MP3 sur un CD-ROM. Le MP3 est un format audio populaire en informatique et pour internet parce que la taille des fichiers est réduite (en comparaison des CD audio non comprimés) et que la qualité audio reste étonnamment bonne.

- 1 Mettez le lecteur sous tension.
- 2 Appuyez sur touche **OPEN/CLOSE** pour ouvrir le plateau de lecture.
- 3 Introduisez dans le lecteur un CD-ROM contenant des plages MP3.
- 4 Appuyez sur **▶** pour démarrer la lecture de la première plage MP3 du disque.
 - Suivant la complexité de la structure des fichiers, il peut falloir quelques secondes pour que le lecteur localise la plage sur le disque. Pendant ce temps, l'indication "Please wait a moment" s'affiche.
 - Le titre de la plage est affiché pendant les cinq premières secondes de la plage. Après la lecture de la plage sélectionnée, la lecture continue avec la plage suivante enregistrée sur le disque.
 - Appuyez sur **||** pendant la lecture d'une plage pour activer une pause. Appuyez de nouveau sur cette touche pour redémarrer la lecture.
 - Appuyez sur **◀◀ / ▶▶** pour passer à la plage précédente/suivante du disque.
 - Maintenez la touche **◀◀ / ▶▶** enfoncée pour lancer une recherche avant/arrière.
 - Appuyez sur **■** pour arrêter la lecture. Excepté en mode de lecture programmée ou aléatoire, le lecteur mémorise le dossier en cours aussi longtemps que le disque reste dans le lecteur. Appuyez sur **▶** pour redémarrer la lecture à partir de la première plage de ce dossier.

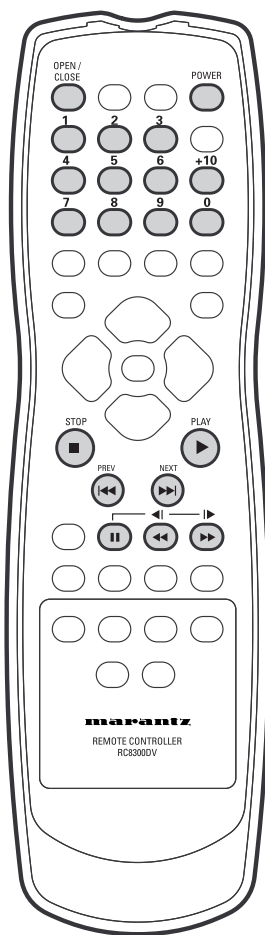

Wiedergabe von MP3-Dateien

Dieser Player kann MP3-Dateien auf CD-ROM wiedergeben. MP3 ist ein populäres Audioformat für Rechner und Internet, denn die Dateien zeichnen sich (im Vergleich zu nicht komprimierten Audio-CDs) durch relativ kleinen Umfang bei erstaunlich guter Klangqualität aus.

- 1 Schalten Sie den Player ein.
- 2 Zum Öffnen der Disc-Lade drücken Sie OPEN/CLOSE-Taste.
- 3 Laden Sie eine CD-ROM mit MP3-Titeln.
- 4 Drücken Sie ► zur Wiedergabe des ersten MP3-Titels auf der Disc.

- Je nach der Komplexität der Dateistruktur braucht der Spieler u.U. einige Sekunden zum Auffinden des Titels auf der Disc. Während dieser Zeit erscheint **“Please wait a moment”** auf dem Display.
- Der Titelname wird während der ersten fünf Sekunden Abspielzeit angezeigt.

Nachdem der gewählte Titel abgespielt ist, beginnt die Wiedergabe des nächsten auf der Disc aufgezeichneten Titels.

- Drücken Sie ■, um den Titel während der Wiedergabe auf Pause zu schalten. Durch erneutes Drücken der Taste wird die Wiedergabe fortgesetzt.
- Drücken Sie ◀◀ / ▶▶, um zum vorhergehenden/nächsten Titel auf der Disc zu springen.
- Halten Sie ◀◀ / ▶▶ gedrückt, um die Disc in Rückwärts-/Vorwärtsrichtung durchzugehen.
- Durch Drücken von ■ stoppen Sie die Wiedergabe. Außer bei Programm- oder Zufallswiedergabe greift der Spieler, solange die Disc im Spieler verbleibt, auf den aktuellen Ordner zu. Durch Drücken von ► wird die Wiedergabe ab dem ersten Titel im jeweiligen Ordner fortgesetzt.

Riproduzione di file MP3

Il lettore consente la riproduzione di file MP3 contenuti su CD-ROM. Il formato MP3 trova largo impiego su computer e in Internet per i file audio, poiché a fronte delle dimensioni ridotte (in rapporto ai normali file audio non compressi) la qualità del suono rimane sorprendentemente elevata.

- 1 Accendere l'apparecchio.
- 2 Premere pulsante OPEN/CLOSE per aprire il cassetto di caricamento dischi.
- 3 Inserire un CD-ROM contenente tracce MP3.
- 4 Premere ► per avviare la riproduzione della prima traccia MP3 presente sul disco.

- L'individuazione della traccia contenuta all'interno del disco da parte del lettore richiede alcuni istanti, a seconda della complessità della struttura del file. In tale fase compare il messaggio **“Please wait a moment”**.
- Durante i primi 5 secondi della riproduzione compare il nome della traccia corrente.
Al termine della prima traccia selezionata, inizia automaticamente la riproduzione della traccia successiva.
- Per mettere in pausa durante la riproduzione, premere ■. Premere nuovamente per riavviare la riproduzione.
- Premere ◀◀ / ▶▶ per passare alla traccia precedente/successiva sul disco.
- Tenere premuto ◀◀ / ▶▶ per effettuare la scansione indietro/avanti.
- Premere ■ per interrompere la riproduzione. La cartella corrente rimane memorizzata per tutto il tempo in cui il disco è inserito nel lettore, tranne quando questo si trova nel modo di programmazione di una sequenza personalizzata o nel modo di riproduzione casuale. Premere ► per avviare nuovamente la riproduzione della prima traccia presente all'interno della cartella.

English

Français

Deutsch

Italiano

Searching for folders and tracks

- 1 Use the **SEARCH** to choose between:
 - **Folder** search
 - **Track** search
 - **Off**
- 2 Enter the folder/track number.
For example, for folder 4, press **4**.
For track 12, press **1** , **2**.
- 3 Press **ENTER** or **▶** to start/restart playback.

Using random play

Files can be mono or stereo. Use the random play feature to play tracks on a disc in a random order. Playback stops when all the tracks have played.

- 1 Press **RANDOM** to start random play.
- 2 To cancel random play, press **■**.
Random play is also canceled if the disc tray is opened, you press **PROGRAM**, or you use the number buttons to jump to another track.

Using repeat play

Use the repeat play feature to repeat the current track, or all the tracks on the disc.

- 1 During playback, press **REPEAT** to select a repeat play mode.
Each press changes the repeat play mode:
 - Repeat **Track**
 - Repeat **Folder**
 - Repeat **Disc**
 - Repeat **Off**
 If you stop playback or open the disc tray, repeat play is also canceled.

Recherche de dossiers et de plages

- 1 Utilisez la touche **SEARCH** pour choisir :
 - **Folder** search (recherche de dossier)
 - **Track** search (recherche de page)
 - **Off** (sans)
- 2 Introduisez le numéro de dossier/plage.
Par exemple, pour sélectionner le dossier numéro 4, appuyez sur **4**.
Pour la plage 12, appuyez sur **1** , **2**.
- 3 Appuyez sur **▶** pour démarrer/redémarrer la lecture.

Mode de lecture aléatoire

Les fichiers peuvent être en mono ou en stéréo. Utilisez la fonction de lecture aléatoire pour reproduire des plages sur un disque dans un ordre aléatoire. La lecture s'arrête lorsque toutes les plages ont été lues.

- 1 Appuyez sur **RANDOM** pour démarrer la lecture aléatoire.
- 2 Pour annuler la lecture aléatoire, appuyez sur **■**.
La lecture aléatoire est également annulée si le plateau de lecture est ouvert, si vous appuyez sur la touche **PROGRAM** ou si vous utilisez les touches numériques pour passer à une autre plage.

Mode de lecture répétée

Utilisez la fonction de répétition de lecture pour répéter la plage en cours ou toutes les plages du disque.

- 1 En cours de lecture, appuyez sur **REPEAT** pour sélectionner un mode de répétition de lecture.
Chaque pression sur cette touche change le mode de répétition de lecture :
 - Repeat **Track**
 - Repeat **Folder**
 - Repeat **Disc**
 - Repeat **Off**
 Si vous arrêtez la lecture ou si vous ouvrez le plateau de lecture, la lecture répétée est également annulée.

Suche nach Ordnern und Titeln

- 1 Mit **SEARCH** wählen Sie zwischen:
 - **Folder**-Suche (Ordner)
 - **Track**-Suche (Titel)
 - **Off** (Aus)
- 2 Geben Sie die Nummer von Ordner/Titel ein.
Bei Ordner 4 z.B. drücken Sie **4**.
Bei Titel 12 drücken Sie **1, 2**.
- 3 Durch Drücken von **▶** starten Sie die Wiedergabe bzw. setzen sie fort.

Zufallswiedergabe

Dateien können in Mono oder Stereo aufgezeichnet sein. Mit der Zufallswiedergabefunktion lassen sich Titel auf einer Disc in zufälliger Reihenfolge wiedergeben. Nachdem alle Titel abgespielt sind, stoppt die Wiedergabe.

- 1 Durch Drücken von **RANDOM** starten Sie die Zufallswiedergabe.
- 2 Zum Annullieren der Zufallswiedergabe drücken Sie **■**.
Die Zufallswiedergabe wird auch annulliert, wenn Sie die Disc-Lade öffnen, die Taste **PROGRAM** drücken oder mit den Zifferntasten einen anderen Titel wählen.

Wiederholfunktion

Mit der Wiederholfunktion ist die Wiederholung des aktuellen Titels oder aller Titel auf der Disc möglich.

- 1 Zur Wahl einer Wiederholfunktion drücken Sie **REPEAT** während der Wiedergabe.
Bei jedem Tastendruck wird zwischen den Wiederholfunktionen wie folgt umgeschaltet:
 - Repeat **Track**
 - Repeat **Folder**
 - Repeat **Disc**
 - Repeat **Off**

Beim Stoppen der Wiedergabe oder Öffnen der Disc-Lade wird die Wiederholung ebenfalls annulliert.

Ricerca delle cartelle e delle tracce

- 1 Utilizzare il tasto **SEARCH** per scegliere una delle opzioni seguenti:
 - Cerca **Folder** (cartella)
 - Cerca **Track** (traccia)
 - **Off** (Spento)
- 2 Inserire il numero di cartella/traccia.
Ad esempio, per la cartella 4 premere **4**.
Per la traccia 12 premere **1, 2**.
- 3 Premere **▶** per far partire/ripartire la riproduzione.

Uso della riproduzione casuale

I file possono essere di tipo mono o stereo. Utilizzare la funzione in oggetto per la riproduzione di tracce secondo una sequenza casuale. La riproduzione si interrompe automaticamente al termine dell'ultima traccia.

- 1 Premere **RANDOM** per avviare il modo di riproduzione casuale.
- 2 Per annullare la riproduzione casuale premere **■**.
La riproduzione casuale è annullata anche all'apertura del cassetto di caricamento dischi, con il **PROGRAM** premuto, o in caso di utilizzo dei tasti numerici per passare ad una traccia diversa.

Utilizzo della ripetizione

Per ripetere la traccia corrente o tutte le tracce presenti su disco, usare la funzione di ripetizione.

- 1 Premere **REPEAT** durante la riproduzione per selezionare la modalità di ripetizione.
Ciascuna pressione modifica la modalità di ripetizione:
 - Repeat **Track**
 - Repeat **Folder**
 - Repeat **Disc**
 - Repeat **Off**

L'interruzione della riproduzione o l'apertura del cassetto di caricamento dischi cancella la modalità di ripetizione.

English

Français

Deutsch

Italiano

Displaying MP3 information

- 1 Press **DISPLAY** repeatedly during playback to display various MP3 information on-screen. There are four information screens:

Displays when playing

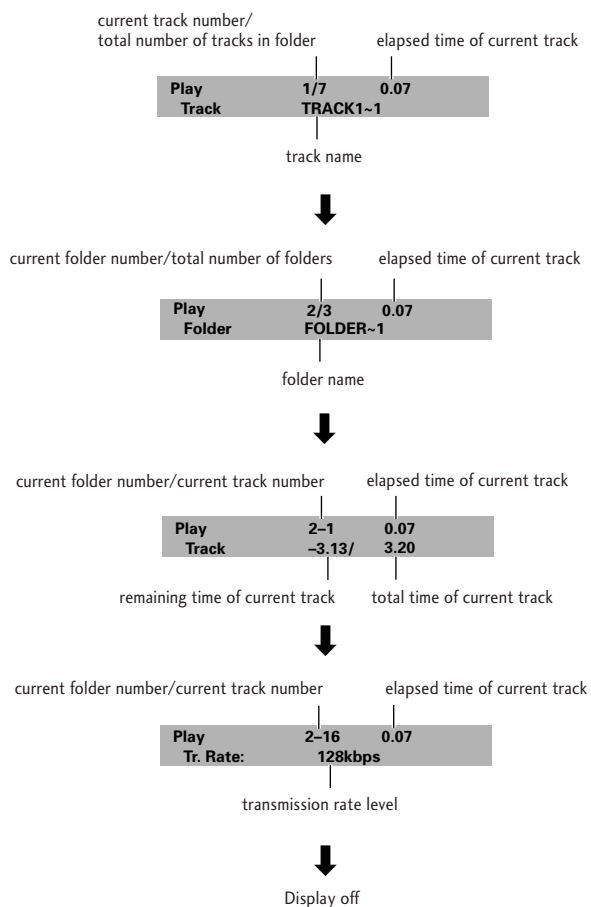

Displays when stopped

Information: MP3			
Folder	Track	Folder	Track
001	1~9	006	1~10
002	1~11	007	1~13
003	1~3	008	1~5
004	1~22	009	1~4
005	1~15	010	1~8
1/2 ▶ DISPLAY Exit			

Folders and number of tracks in each folder

Affichage des informations MP3

- 1 Appuyez plusieurs fois de suite sur **DISPLAY** en cours de lecture pour afficher différents types d'informations MP3 sur l'écran. Il existe quatre types d'écrans d'information:

Ecrans d'information affichés en cours de lecture

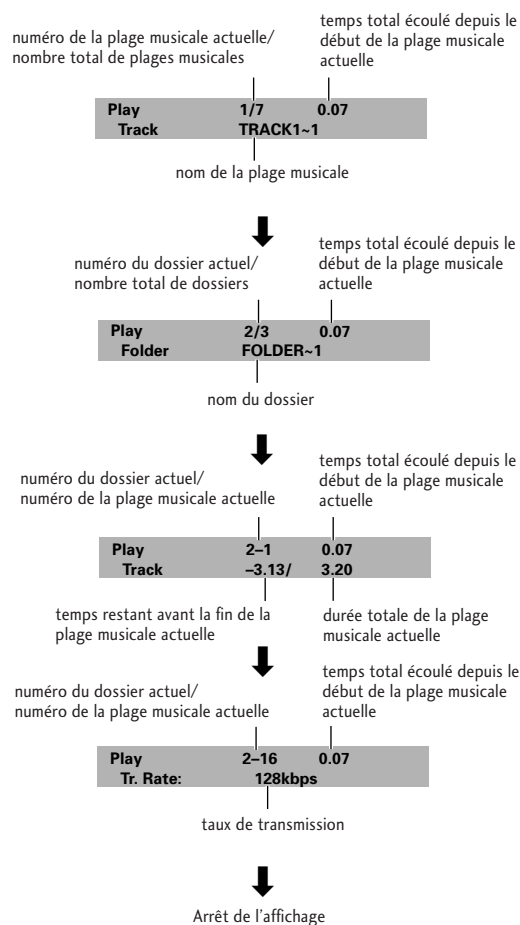

Ecrans d'information affichés en mode d'arrêt

Information: MP3			
Folder	Track	Folder	Track
001	1~9	006	1~10
002	1~11	007	1~13
003	1~3	008	1~5
004	1~22	009	1~4
005	1~15	010	1~8
1/2 ▶ DISPLAY Exit			

Dossiers et nombre de plages dans chaque dossier

Anzeige von MP3-Informationen

- 1 Durch entsprechend häufiges Drücken von DISPLAY während der Wiedergabe lassen sich verschiedene MP3-Informationen auf den Bildschirm abrufen. Es gibt vier Informationsfenster:

Anzeigen bei der Wiedergabe

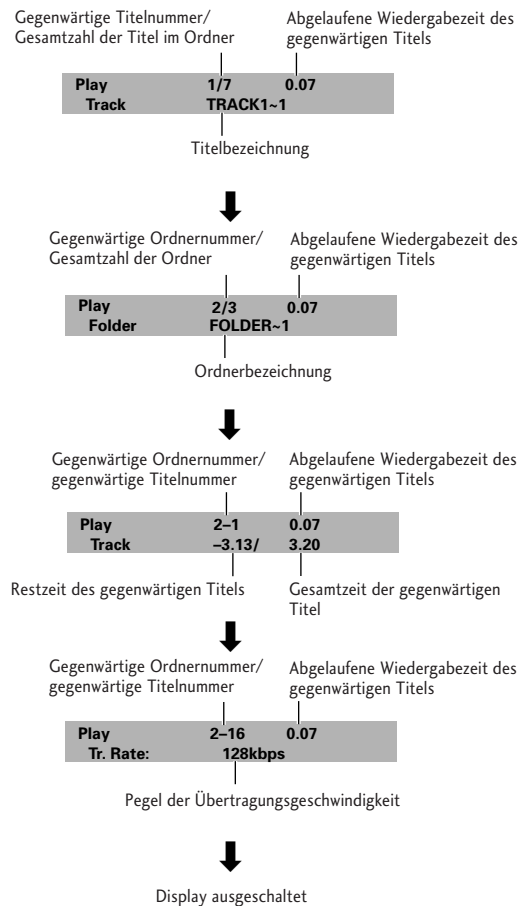

Anzeigen bei Wiedergabestopp

Information: MP3			
Folder	Track	Folder	Track
001	1~9	006	1~10
002	1~11	007	1~13
003	1~3	008	1~5
004	1~22	009	1~4
005	1~15	010	1~8
1/2 ▶		DISPLAY Exit	

Ordner und Anzahl der Titel in jedem Ordner

Visualizzazione delle informazioni relative al file MP3

- 1 Premere ripetutamente DISPLAY durante la riproduzione per visualizzare sullo schermo le informazioni relative al file MP3. Sono disponibili quattro videate:

Visualizzazione delle informazioni durante la riproduzione

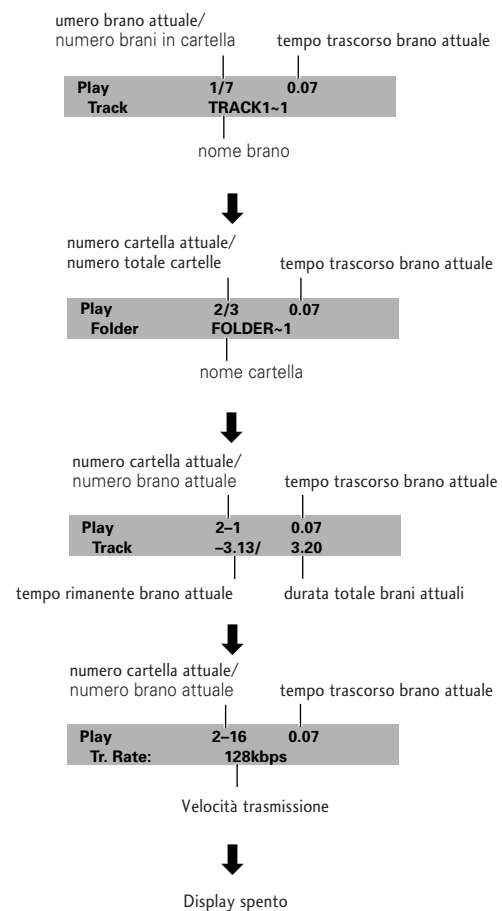

Visualizzazione delle informazioni a disco fermo

Information: MP3			
Folder	Track	Folder	Track
001	1~9	006	1~10
002	1~11	007	1~13
003	1~3	008	1~5
004	1~22	009	1~4
005	1~15	010	1~8
1/2 ▶		DISPLAY Exit	

Cartelle e numero delle tracce per cartella

English

Français

Deutsch

Italiano

Using the MP3 Navigator

Use the MP3 Navigator to make searching for the track(s) you want to play easier. You can also use it to add or clear tracks from the program list.

- 1 Load a CD-ROM containing MP3 tracks.
- 2 Press **MENU** to enter the MP3 Navigator screen.
 - The left side of the screen shows a list of folders containing MP3 tracks.
 - If you display the MP3 Navigator when a disc is playing, the currently playing folder and track numbers are shown at the top left of the screen.

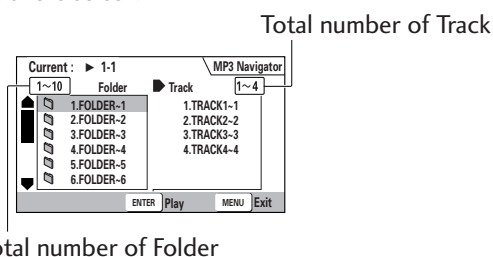

- On the right side is a list of MP3 tracks from the first folder in the list.

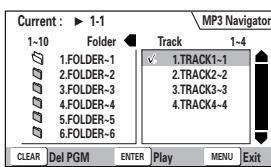

Navigate using the following controls:

Cursor buttons (◀/▶) – Select folder and tracks from the current screen.

Cursor buttons (▲/▼) – Select the previous/next of folders and tracks. To move rapidly up or down a long list of folders or tracks, press and hold the cursor buttons (▲/▼).

ENTER – Play the currently selected folder or track. MP3 tracks that are unplayable on this player are automatically skipped and the display shows 'UNPLAYABLE MP3 FORMAT'.

MENU – Exit the MP3 Navigator

PROGRAM – Add the currently selected track to the program list. (Tracks in the program list are marked ✓.) Pressing **PROGRAM** repeatedly will add the track to the program list repeatedly.

See *Making a program list of MP3 tracks* on **page 102** for how to use program play.

(Press **MENU** to exit the MP3 Navigator first.)

CLEAR – Clear the currently selected track from the program list.

Utilisation du navigateur MP3

Utilisez le navigateur MP3 pour rechercher les plages que vous voulez reproduire plus simplement. Vous pouvez également l'utiliser pour ajouter ou supprimer des plages d'une liste de lecture.

- 1 Introduisez dans le lecteur un CD-ROM contenant des plages MP3.
- 2 Appuyez sur **MENU** pour activer l'écran du navigateur MP3.
 - Le côté gauche de l'écran indique une liste des dossiers contenant des plages MP3.
 - Si vous affichez le navigateur MP3 pendant la lecture d'un disque, le numéro du dossier et de la plage en cours de lecture apparaissent dans l'angle supérieur gauche de l'écran.

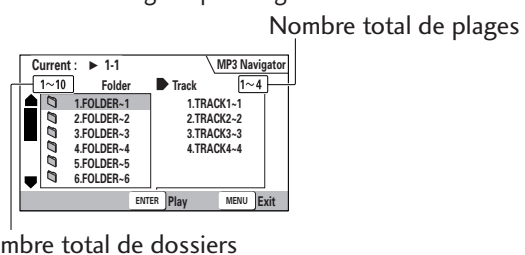

- A droite figure une liste des plages MP3 du premier dossier de la liste.

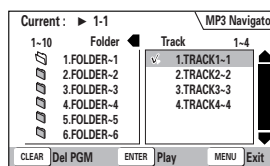

Naviguez à l'aide des commandes suivantes:

Touches de curseur (◀/▶) – Sélectionne le dossier et les plages dans l'écran actuel.

Touches de curseur (▲/▼) – Sélectionnez les répertoires et les plages précédents/suivants. Pour faire défiler rapidement une longue liste de répertoires ou de plages, maintenez les touches de curseur (▲/▼) enfoncées.

ENTER – Démarre la lecture du dossier ou de la plage sélectionnée. Les plages MP3 qui ne peuvent être lues sur ce système sont automatiquement omises et la fenêtre d'affichage indique le message "UNPLAYABLE MP3 FORMAT".

MENU – Quitte le navigateur MP3.

PROGRAM – Ajoute la plage sélectionnée à la liste de lecture. (Les plages de la liste de lecture sont marquées ✓.) Appuyez plusieurs fois de suite sur **PROGRAM** pour ajouter une plage plusieurs fois à la liste de lecture.

Voir *Programmation d'une liste de lecture de plages MP3* à la **page 102** pour savoir comment utiliser la fonction de lecture programmée.

(Avant de procéder, appuyez sur **MENU** pour quitter le Navigateur MP3.)

CLEAR – Supprime la plage sélectionnée de la liste de lecture.

Nutzung des MP3 Navigators

Der MP3 Navigator erleichtert Ihnen die Suche nach abzuspielenden Titeln. Mit dieser Funktion können Sie außerdem auch Titel in ein Abspielprogramm einfügen oder dort löschen.

- 1 Laden Sie eine CD-ROM mit MP3-Titeln.
- 2 Drücken Sie MENU zum Aufruf des MP3 Navigator-Fensters.
 - Auf der linken Hälfte des Fensters ist eine Liste mit Ordnern zu sehen, die MP3-Titel enthalten.
 - Wenn beim Abspielen einer Disc der MP3-Navigator aufgerufen ist, sehen Sie den gegenwärtigen Ordner und die aktuelle Titelnummer links oben auf dem Bildschirm.

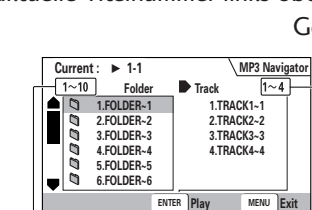

Gesamtordnerzahl

- Die rechte Hälfte zeigt eine Liste von MP3-Ordner in aufsteigender numerischer Reihenfolge.

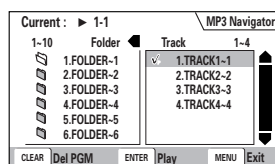

Menüaufruf und Positionswahl erfolgen mit den nachstehenden Bedienelementen:

Cursor-Tasten (◀/▶) – Wahl von Ordner und Titeln aus dem aktuellen Menüfenster.

Cursor-Tasten (▲/▼) – Wahl des vorhergehenden/nächsten Ordners bzw. Titels. Um lange Listen von Ordnern oder Titeln rasch nach oben oder unten durchzugehen, drücken Sie die Cursor-Tasten (▲/▼) und halten Sie sie gedrückt.

ENTER – Wiedergabe des aktuell gewählten Ordners oder Titels. MP3-Titel, die sich auf diesem System nicht abspielen lassen, werden automatisch übersprungen, und auf dem Display erscheint 'UNPLAYABLE MP3 FORMAT'.

MENU – Schließen des MP3 Navigators.

PROGRAM – Einfügen des aktuell gewählten Titels in das Abspielprogramm. (Die Titel im Abspielprogramm werden mit ✓ markiert.) Durch entsprechend häufiges Drücken von **PROGRAM** wird der Titel mehrmals in das Abspielprogramm eingefügt.

Die Anwendung der Programmwiedergabe ist unter *Erstellen eines Abspielprogramms aus MP3-Titeln* auf **Seite 103** beschrieben. (Zunächst **MENU** drücken, um den MP3 Navigator zu verlassen.)

CLEAR – Löschen des aktuell gewählten Titels aus dem Abspielprogramm.

Utilizzo del Navigatore per file MP3

Utilizzare il Navigatore per file MP3 per eseguire la ricerca della/e traccia/e da riprodurre con maggior facilità. È possibile utilizzarlo anche per aggiungere o eliminare le tracce dalla sequenza personalizzata.

- 1 Inserire un CD-ROM contenente tracce MP3.
- 2 Premere MENU per entrare nella videata relativa al Navigatore MP3.
 - Sul lato sinistro dello schermo compare l'elenco delle cartelle contenenti tracce MP3.
 - Se si visualizza il Navigatore per file MP3 durante la riproduzione di un disco, nella parte superiore sinistra dello schermo vengono mostrati la cartella ed il numero della traccia attualmente in fase di riproduzione.

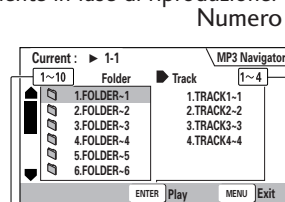

Numero complessivo delle cartelle

- Sul lato destro compare l'elenco delle tracce MP3 contenute nel primo cartella.

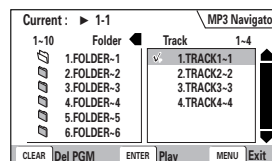

Per navigare utilizzare i comandi seguenti:

Pulsanti del cursore (◀/▶) – Seleziona cartella e tracce dalla videata corrente.

Pulsanti del cursore (▲/▼) – Selezionare cartelle o tracce precedenti/successive. Per spostarvi rapidamente lungo la lista su e giù tra le cartelle o le tracce, premete e tenete premuti i pulsanti (▲/▼).

ENTER – Avvia la riproduzione della cartella o della traccia selezionata di volta in volta. Le tracce MP3 che il sistema non è in grado di riprodurre vengono automaticamente saltate e sullo schermo compare 'UNPLAYABLE MP3 FORMAT' (**FORMATO MP3 NON RIPRODUCIBILE**).

MENU – Consente di uscire dal Navigatore per file MP3.

PROGRAM – Aggiunge la traccia selezionata alla sequenza personalizzata. (Le tracce della sequenza personalizzata sono indicate mediante ✓.) La pressione ripetuta del tasto **PROGRAM** aggiunge la traccia alla sequenza personalizzata per un numero di volte corrispondente.

Cfr *Programmazione di una sequenza personalizzata di file MP3* a **pag. 103** per l'uso corretto della riproduzione programmata. (Premete **MENU** per fare comparire il Navigatore MP3 per primo.)

CLEAR – Elimina la traccia selezionata dalla sequenza personalizzata.

Making a program list of MP3 tracks

- 1 Press **PROGRAM** to enter the MP3 Program screen.
If you added tracks to the program list from the *Using the MP3 navigator* on **page 100**, the tracks are displayed here.

Total number of folder or track

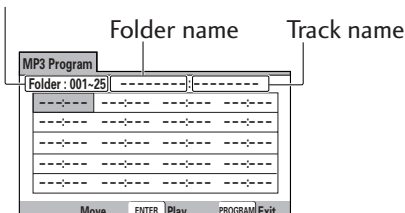

From this screen you can enter folder and track numbers directly to build up a program list.

- 2 Use the number buttons to enter a three-digit folder number.

The number of folders on the disc is displayed in the top-left of the screen.

Once you've entered a valid folder number, the name of the folder appears.

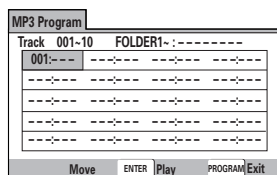

- 3 Use the number buttons to enter a three-digit track number.

The number of tracks in the current folder is displayed in the top-left of the screen.

Once you've entered a valid track number, the name of the track appears.

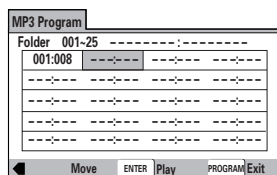

Navigate using the following controls:

- Cursor** – Navigate the program list.
- CLEAR** – Clear the currently selected item in the program list.
- ENTER** – Start playing the program list.
- PROGRAM** – Exit the **MP3 Program** screen.

Programmation d'une liste de lecture de pages MP3

- 1 Appuyez sur **PROGRAM** pour activer l'écran de programmation MP3.

Si vous avez ajouté des pages à la liste de lecture suivant la procédure d'*Utilisation du navigateur MP3* de la **page 100**, les pages s'affichent ici.

Nombre total de dossiers ou de pages

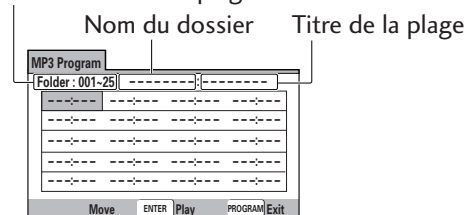

Au départ de cet écran, vous pouvez directement introduire des numéros de dossiers et de pages pour constituer une liste de lecture programmée.

- 2 Utilisez les touches numériques pour introduire un numéro de dossier à trois chiffres.

Les numéros des dossiers du disque sont affichés dans le coin supérieur gauche de l'écran.

Lorsque vous avez introduit un numéro de dossier valide, le nom du dossier apparaît.

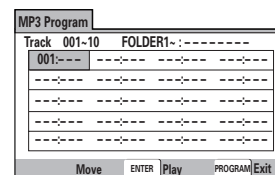

- 3 Utilisez les touches numériques pour introduire un numéro de page à trois chiffres.

Les numéros des pages du dossier en cours sont affichés dans le coin supérieur gauche de l'écran.

Lorsque vous avez introduit un numéro de page valide, le titre de la page apparaît.

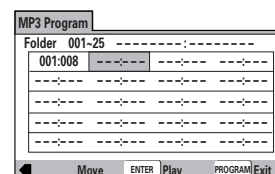

Naviguez à l'aide des commandes suivantes :

- Curseur** – Navigation dans la liste de lecture.
- CLEAR** – Supprime l'élément sélectionné de la liste de lecture.
- ENTER** – Démarre la lecture de la liste de lecture.
- PROGRAM** – Quitte l'écran **MP3 Program**.

Erstellen eines Abspielprogramms aus MP3-Titeln

- 1 Drücken Sie PROGRAM zum Aufruf des MP3 Programm-Fensters.

Falls bereits Titel gemäß *Nutzung des MP3 Navigators* auf Seite 101 in das Abspielprogramm eingetragen sind, werden sie hier angezeigt.

Gesamtzahl von Ordnern oder Titeln

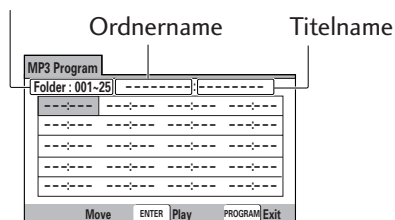

In diesem Fenster können Sie direkt durch Eingabe der Ordner- und Titelnummern ein Abspielprogramm erstellen.

- 2 Dabei sind die dreistelligen Ordernummern mit den Zifferntasten einzugeben.

Die Zahl der Ordner auf der Disc wird oben links im Fenster angezeigt.

Sobald eine gültige Ordernummer eingegeben wird, erscheint der Name des Ordners.

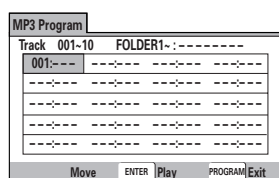

- 3 Geben Sie die dreistelligen Titelnummern mit den Zifferntasten ein.

Die Zahl der Titel im aktuellen Ordner wird oben links im Fenster auf dem Schirm angezeigt.

Sobald eine gültige Titelnummer eingegeben wird, erscheint der Name des Titels.

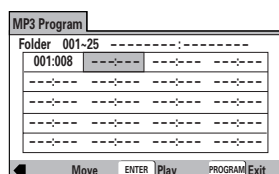

Menüaufruf und Positionswahl erfolgen mit den nachstehenden Bedienelementen:

- Cursor** – Durchgehen des Abspielprogramms.
- CLEAR** – Löschen des aktuell gewählten Titels aus dem Abspielprogramm.
- ENTER** – Wiedergabestart des Abspielprogramms.
- PROGRAM** – Schließen des MP3 Program-Schirms.

Programmierung di una sequenza personalizzata di file MP3

- 1 Premere PROGRAM per entrare nella videata relativa alla programmazione della sequenza personalizzata di file MP3.

Se sono state aggiunte alcune tracce alla sequenza personalizzata secondo quanto illustrato in *Utilizzo del Navigatore per file MP3* a pag. 101, compaiono le tracce in questione.

Numero totale di cartelle o di brani

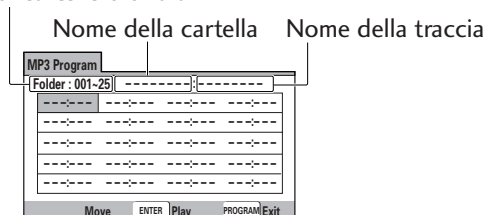

Nella presente videata è possibile inserire direttamente i numeri di cartella e traccia per programmare la sequenza personalizzata.

- 2 Utilizzare i tasti numerici per inserire un numero di cartella composto da tre cifre.

Sul lato superiore sinistro dello schermo compare il numero delle cartelle presenti nel disco.

Una volta inserito un numero valido compare il nome della cartella corrispondente.

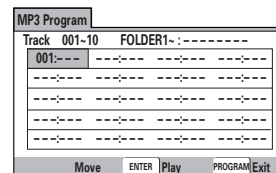

- 3 Utilizzare i tasti numerici per inserire un numero di traccia composto da tre cifre.

Sul lato superiore sinistro dello schermo compare il numero delle tracce presenti nella cartella corrente.

Una volta inserito un numero valido compare il nome della traccia corrispondente.

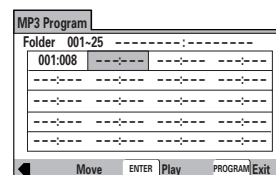

Per navigare utilizzare i comandi seguenti:

- Cursor** – Consente di navigare attraverso la sequenza programmata.
- CLEAR** – Elimina la selezione corrente dalla sequenza personalizzata.
- ENTER** – Avvia la riproduzione della sequenza personalizzata.
- PROGRAM** – Consente di uscire dalla videata relativa alla sequenza personalizzata del MP3 Program.

English

Français

Deutsch

Italiano

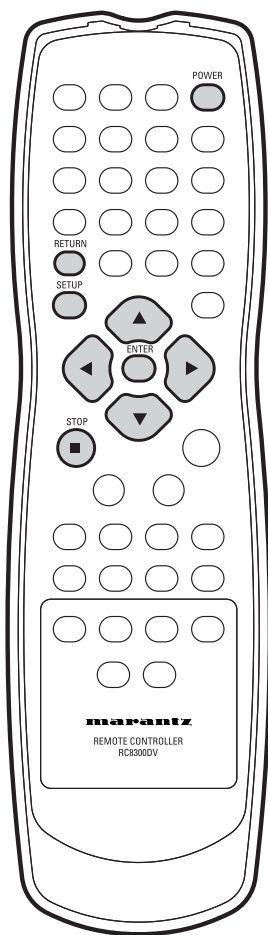

Using the Setup menu

The Setup menu gives you access to all the player's settings. Press **SETUP** to display/leave the menu and the **Cursor** and **ENTER** buttons on the remote to navigate and select options. In some screens you can press **RETURN** to leave the screen without making any changes. The controls for each menu are shown at the bottom of the screen.

If an option is grayed out it means that it cannot be changed at the current time. This is usually because a disc is playing. Stop the disc, then change the setting.

The current setting for any option is marked with a colored box. The color of the box indicates what kind of disc the setting is applicable to: blue for DVD only; yellow for DVD and Video CD; orange for DVD-Audio and Super Audio CD/CD; green for any type of disc.

Note

The language options shown in the on-screen display illustrations on the following pages may not correspond to those available in your country or region.

Utilisation du menu d'installation

Le menu d'installation vous donne accès à tous les paramètres de réglage du lecteur. Appuyez sur **SETUP** pour afficher/quitter le menu et appuyez ensuite sur les touches **Curseur** et **ENTER** de la commande pour naviguer et sélectionner les options. Dans certains écrans, vous pouvez appuyer sur la touche de **RETURN** pour quitter l'écran sans apporter de changements. Les commandes pour chaque menu sont affichées dans le bas de l'écran.

Si une option est affichée en grisé, cela signifie qu'elle ne peut être changée à ce stade. C'est généralement parce qu'un disque se trouve en mode de lecture. Dans ce cas, arrêtez le disque et changez ensuite le réglage.

Le réglage actuel d'une option est indiqué par une case de couleur. La couleur de la case indique à quel type de disque le réglage s'applique: bleu pour les DVD uniquement; jaune pour les DVD et les Super Audio CD/CD; orange pour les DVD audio, et vert pour tous les types de disques.

Remarque

Les options de langue indiquées dans les illustrations représentant des écrans de menu dans les pages suivantes peuvent ne pas correspondre à celles qui sont disponibles dans votre pays ou dans votre région.

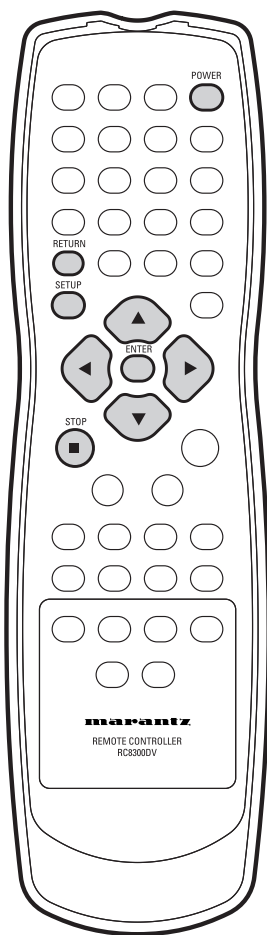

Verwendung des DVD-Setup-Menüs

Das Setup-Menü gewährt Ihnen Zugriff auf alle Einstellparameter des Players. Durch Drücken von **SETUP** können Sie das Menü aufrufen und schließen. Die **Cursor**-Tasten sowie die **ENTER**-Taste auf der Fernbedienung dienen zum Navigieren und zur Auswahl von Optionen. Manche Menüfenster lassen sich durch Drücken von **RETURN** schließen, ohne Änderungen vorzunehmen. Die Wahlmöglichkeiten für jedes Menü werden jeweils am unteren Bildschirmrand gezeigt.

Falls eine Option in Grau erscheint, kann sie zum gegenwärtigen Zeitpunkt nicht aufgerufen werden. Dies kommt gewöhnlich während der Wiedergabe vor. Stoppen Sie die Disc, um Einstellungen zu ändern. Die aktuelle Einstellung für jede Menüoption wird durch ein farbiges Rechteck markiert. Die Farbe des Rechtecks gibt hierbei an, auf welche Art von Disc sich die Einstellung bezieht: Blau nur bei DVD, Gelb bei DVD und Video-CD, Orangerot bei DVD-Audio und Super Audio CD/CD; Grün bei beliebiger Discart.

Hinweis

Die Sprachoptionen in den Bildschirmmenüs auf den folgenden Seiten weichen u.U. von denen für Ihr Land oder Ihre Region ab.

Utilizzo del menu di Setup DVD

Il menu di Setup permette di impostare tutte le funzioni del lettore. Premete **SETUP** per visualizzare/uscire dal menu e i pulsanti del **Cursore** ed **ENTER** sul telecomando per navigare e selezionare le varie opzioni. In alcune videate è possibile premere **RETURN** per uscire senza apportare alcuna modifica. I comandi relativi ai singoli menu vengono visualizzati sulla parte inferiore dello schermo.

Se l'opzione viene visualizzata in grigio significa che in quel momento specifico non è consentita l'introduzione di alcuna modifica. Di solito questo accade quando un disco è in corso di riproduzione. In tal caso, fermare la riproduzione del disco e procedere con la modifica dell'impostazione.

L'impostazione corrente viene evidenziata da una casella colorata. Il colore della casella indica a quale tipo di disco è possibile applicare l'impostazione: blu solo per DVD; giallo per DVD e Video-CD; arancione per DVD-Audio e Super Audio CD/CD; verde per qualsiasi tipo di disco.

Nota

È possibile che le opzioni relative alla lingua che compaiono nelle immagini delle videate nel corso delle pagine successive non corrispondano a quelle disponibili nel paese/regione interessato.

English

Français

Deutsch

Italiano

Setup Menu Mode

- Default setting: **Expert**

The **Expert** setup menu gives you access to all the player's settings. Switch to **Basic** for a reduced set of more commonly used settings. The **Basic** menu also features an information bar which tells you more about what the currently highlighted option means.

Sections below marked with the  icon are available only in **Expert** mode.

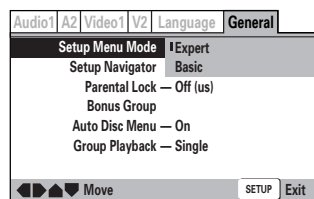

OSD Settings

OSD Language

- Set in Setup Navigator (default: **English**)

Choose the language you want the OSDs in.

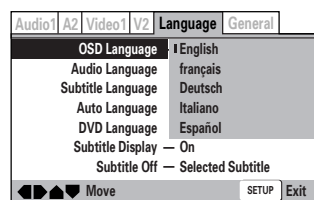

On Screen Display

- Default setting: **On**

If you prefer not to have the operation displays shown on-screen, change the setting to **Off**.

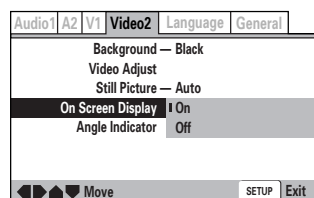

Mode de menu d'installation

- Réglage par défaut : **Expert**

Le menu d'installation **Expert** vous donne accès à tous les paramètres de réglage du lecteur. Sélectionnez **Basic** pour des réglages réduits aux paramètres les plus fréquemment utilisés. Le menu **Basic** comprend également une barre d'information qui vous donne quelques explications sur l'option actuellement mise en évidence.

Les sections ci-dessous identifiées au moyen de l'icône  ne sont disponibles qu'en mode **Expert**.

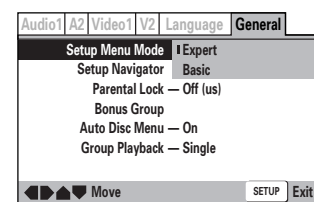

Paramètres de réglage des menus

Langue d'affichage des menus

- Réglée dans le navigateur d'installation (réglage par défaut : **English**)

Sélectionnez la langue de votre choix dans les menus.



Affichage des menus à l'écran

- Réglage par défaut : **On**

Si vous préférez que les indications d'opération apparaissent à l'écran, changez le réglage sur **Off**.

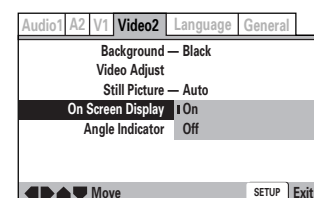

Setup Menu Mode (Einstellmenü-Modus)

- Voreinstellung: **Expert**

Das **Expert**-Setup-Menü gewährt Ihnen Zugriff auf alle Einstellparameter des Players. Bei Umschaltung auf **Basic** steht Ihnen ein reduzierter Vorrat von häufig genutzten Einstellungen zur Verfügung. Das **Basic**-Menü enthält außerdem eine Informationsleiste, die Ihnen die aktuell hervorgehobene Option näher erläutert.

Nachstehend mit dem Symbol  gekennzeichneten Optionen sind nur im **Expert**-Modus verfügbar.



Modo del menu di Setup

- Impostazione di default: **Expert**

Il menu di Setup **Expert** consente di accedere a tutte le impostazioni del lettore. Per un numero di impostazioni più ristretto o per quelle utilizzate con maggiore frequenza selezionare **Basic**. Il menu **Basic** contiene anche una barra di informazioni che illustra i particolari relativi al significato delle opzioni attive al momento.

Le parti seguenti contrassegnate dall'icona  sono disponibili esclusivamente in modo **Expert**.

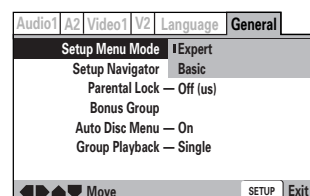

Einstellungen für Bildschirmblendungen

OSD language (Sprache für Bildschirmblendung)

- Einstellung im Setup Navigator (Voreinstellung: **English**)

Wählen Sie die Sprache, in der die Bildschirmblendungen erscheinen sollen.

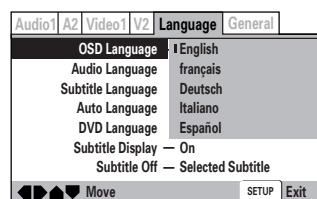

Impostazioni OSD

Lingua OSD

- Impostata nel Navigatore di Setup (default: **English**)

Selezionare la lingua per le funzioni OSD.



Bildschirmblendung

- Voreinstellung: **On**

Falls jedoch die Betriebsanzeigen aus dem Bild ausgeblendet werden sollen, müssen Sie die Einstellung **Off** wählen.

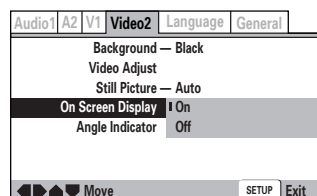

Schermate OSD

- Impostazione di default : **On**

Se si preferisce non visualizzare la schermata di comando, modificare l'opzione selezionando **Off**.

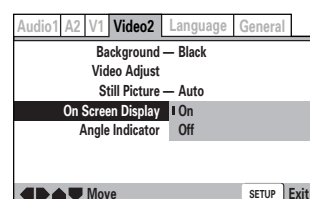

English

Français

Deutsch

Italiano

Audio settings

Audio DRC

- Default setting: **Off**

When watching Dolby Digital DVDs at low volume, it's easy to lose the low level sounds completely—including some of the dialog. Switching on Audio DRC (Dynamic Range Control) can help things by bringing up the low level sounds, while keeping the lid on high level peaks.

The **Off** setting leaves the original dynamics intact; **On** 'squashes' the dynamics; but exactly how much difference you can hear between the settings will depend on the material you're watching.

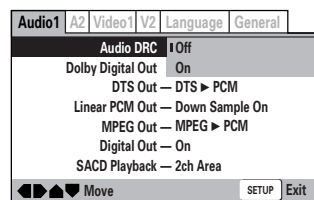

Remember

- Audio DRC is only effective with Dolby Digital audio sources.
- The effect of Audio DRC depends on your speakers and AV amplifier settings.

Dolby Digital Out

- Default: **Dolby Digital**

You only need to make this setting if you connected this system to another component (AV amplifier, etc.) using one of the digital outputs.

If your AV amplifier (or other connected component) is Dolby Digital compatible, set to **Dolby Digital**, otherwise set to **Dolby Digital > PCM**.

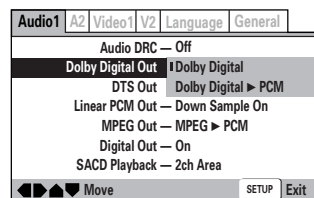

Réglages audio

DRC audio

- Réglage par défaut : **Off**

Lorsque vous visionnez des DVD Dolby Digital à faible volume, vous risquez de perdre complètement les sons de faible niveau—y compris une partie des dialogues. La commutation du réglage Audio DRC (Dynamic Range Control) peut améliorer les conditions d'écoute en augmentant les sons de faible niveau tout en limitant les crêtes de haut niveau.

La position de réglage **Off** laisse la dynamique originale intacte; **On** 'comprime' la dynamique; mais la différence réellement perceptible entre les réglages dépend du programme que vous êtes en train de visionner.

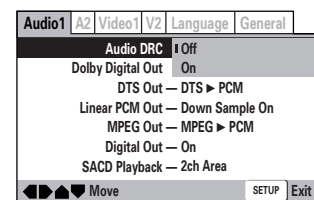

Rappel

- Audio DRC est uniquement opérant avec les sources audio Dolby Digital.
- L'effet DRC audio dépend de vos haut-parleurs et des réglages de votre amplificateur AV.

Sortie Dolby Digital

- Réglage par défaut : **Dolby Digital**

Vous ne devez effectuer ce réglage que si vous avez raccordé ce système à un autre composant (amplificateur AV, etc.) via l'une des sorties numériques.

Si votre amplificateur AV (ou tout autre composant connecté) est compatible avec Dolby Digital, réglez-le sur **Dolby Digital**, sinon réglez-le sur **Dolby Digital > PCM**.

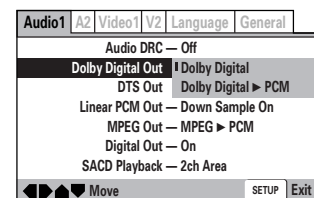

Dialog-Einstellungen

Audio-DRC (Dynamikbereichkompression)

- Voreinstellung: **Off**

Bei der Wiedergabe von Dolby Digital-DVDs mit niedriger Lautstärke kann es leicht vorkommen, dass die leisen Töne vollständig verloren gehen – einschließlich Teile des Dialogs. Das Einschalten von Audio DRC (Dynamic Range Control) schafft hier u.U. Abhilfe durch Anheben der niedrigen Lautstärkepegel bei gleichzeitigem Festhalten der hohen Pegel auf ihrem bisherigen Wert.

Bei Einstellung **Off** bleibt der ursprüngliche Dynamikumfang erhalten; bei **On** dagegen wird der Bereich gestaucht; Allerdings hängt der Effekt auf die Pegel auch von der Art des Materials ab, das Sie sich ansehen.

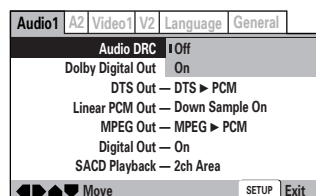

Achtung

- Audio-DRC wirkt sich nur auf Audioquellen mit Dolby Digital aus.
- Der Effekt von Audio-DRC hängt von den Lautsprechern und den Einstellungen des AV-Verstärkers ab.

Dolby Digital Out (Dolby-Digitalausgang)

- Voreinstellung: **Dolby Digital**

Diese Einstellung ist nur dann erforderlich, wenn Sie dieses System über dessen Digitalausgang mit einer anderen Komponente (z.B. AV-Verstärker) verbunden haben.

Ist der AV-Verstärker (oder die andere angeschlossene Komponente) mit Dolby Digital kompatibel, so wählen Sie **Dolby Digital**, andernfalls **Dolby Digital > PCM**.

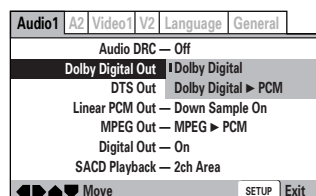

Impostazioni audio

Funzione Audio DRC

- Impostazione di default: **Off**

Durante la visione di un Dolby Digital DVD a basso volume è possibile che si perdano del tutto i suoni registrati a volume più basso, comprese alcune parti del dialogo. Selezionando Audio DRC (Dynamic Range Control) è possibile aumentare il volume di tali suoni, mantenendo al tempo stesso sotto controllo i picchi di livello.

L'impostazione **Off** lascia inalterata l'originaria dinamica del suono; mentre l'impostazione **On** la comprime; tuttavia la differenza di percezione tra le due impostazioni dipende essenzialmente dalla qualità del disco che viene riprodotto.

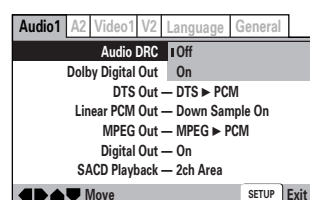

Ricordareche

- La funzione Audio DRC è attiva solo con i sistemi audio in Dolby Digital.
- L'effetto della funzione DRC Audio dipende dalle impostazioni di diffusori e amplificatore AV.

Uscita Dolby Digital

- Default: **Dolby Digital**

Selezionare questa impostazione solo se il lettore viene collegato ad un altro componente (amplificatore AV, ecc.) che utilizza una delle uscite digitali.

Se l'amplificatore AV (o altro componente collegato) è compatibile con il sistema Dolby Digital, selezionare **Dolby Digital**, altrimenti selezionare **Dolby Digital > PCM**.

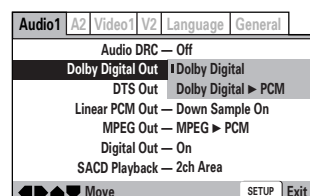

English

Français

Deutsch

Italiano

DTS Out

- Default setting: **DTS ► PCM**

You only need to make this setting if you connected the player to another component (AV amplifier, etc.) using one of the digital outputs.

If your AV amplifier (or other connected component) has a built-in DTS decoder, set this to **DTS**, otherwise set to **DTS ► PCM**. Check the manual that came with the other component if you're unsure whether it is DTS compatible.

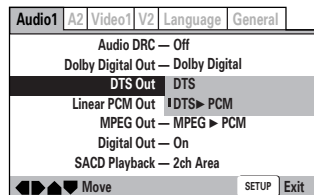

Important

If you set to **DTS** with a non-DTS compatible amplifier, noise will be output when you play a DTS disc.

Linear PCM Out

- Default setting: **Down Sample On**

You only need to make this setting if you connected the player to another component (AV amplifier, etc.) using one of the digital outputs.

If your AV amplifier (or other connected component) is compatible with high sampling rates (96 kHz), set this to **Down Sample Off**, otherwise set it to **Down Sample On** (96 kHz audio is converted to a more compatible 48 kHz). Check the manual that came with the other component if you're unsure whether it is 96 kHz compatible.

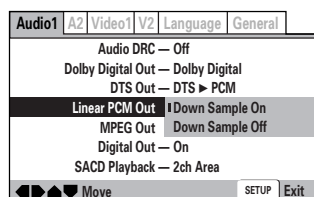

Note

Even when set to **Down Sample Off**, some discs will only output down sampled audio through the digital outputs.

High sampling rate DVD-Audio discs (192kHz or 176.4kHz) always output audio down sampled to 96kHz or 88.2kHz through the digital outputs.

Sortie DTS

- Réglage par défaut : **DTS ► PCM**

Vous ne devez effectuer ce réglage que si vous avez raccordé le lecteur à un autre composant (amplificateur AV, etc.) via l'une des sorties numériques.

Si votre amplificateur AV (ou tout autre composant) est équipé d'un décodeur **DTS** intégré, réglez-le sur **DTS** ; sinon, réglez-le sur **DTS ► PCM**. Consultez le mode d'emploi fourni avec cet autre composant si vous ne savez pas avec certitude s'il est compatible avec DTS.

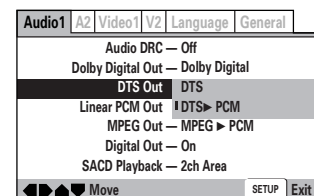

Important

Si vous sélectionnez **DTS** avec un amplificateur non compatible avec DTS, des parasites seront audibles lorsque vous reproduirez un disque DTS.

Sortie PCM linéaire

- Réglage par défaut : **Down Sample On**

Vous ne devez effectuer ce réglage que si vous avez raccordé le lecteur à un autre composant (amplificateur AV, etc.) via l'une des sorties numériques.

Si votre amplificateur AV (ou tout autre composant connecté) est compatible avec des fréquences d'échantillonnage élevées (96 kHz), réglez-le sur **Down Sample Off** ; sinon, réglez-le sur **Down Sample On** (les signaux audio à 96 kHz sont convertis en signaux audio à 48 kHz plus généralement compatibles). Consultez le mode d'emploi fourni avec cet autre composant si vous ne savez pas avec certitude s'il est compatible avec les fréquences de 96 kHz.

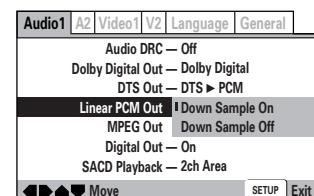

Remarque

Même si vous sélectionnez **Down Sample Off**, certains disques ne produiront que des sons mixés en aval via les sorties numériques.

Les DVD audio à fréquence d'échantillonnage élevée (192 kHz ou 176,4 kHz) produisent toujours des sons mixés à 96 kHz ou 88,2 kHz via les sorties numériques.

DTS Out (DTS-Ausgang)

- Voreinstellung: **DTS ► PCM**

Diese Einstellung ist nur dann erforderlich, wenn Sie den Spieler über den Digitalausgang mit einer anderen Komponente (z.B. AV-Verstärker) verbunden haben.

Verfügt der AV-Verstärker (oder die andere angeschlossene Komponente) über einen integrierten DTS-Decoder, so wählen Sie für diesen Parameter **DTS**, anderenfalls **DTS ► PCM**. Schlagen Sie in der Bedienungsanleitung der anderen Komponente nach, falls Sie sich nicht sicher sind, ob sie DTS-kompatibel ist.

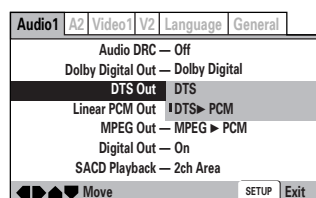

Wichtig:

Ist DTS-Codierung bei einem nicht mit **DTS** kompatiblen Verstärker gewählt, resultiert beim Abspielen von DTS-Discs Rauschen.

Linear PCM Out (linearer PCM-Ausgang)

- Voreinstellung: **Down Sample On**
(Abtastfrequenz-Verminderung Ein)

Diese Einstellung ist nur dann erforderlich, wenn Sie den Spieler über den Digitalausgang mit einer anderen Komponente (z.B. AV-Verstärker) verbunden haben.

Falls Ihr AV-Verstärker (oder eine andere angeschlossene Komponente) Signale mit hohen Abtastfrequenzen (96 kHz) verarbeiten kann, so wählen Sie für diesen Parameter **Down Sample Off**, andernfalls **Down Sample On** (96-kHz-Audiosignale werden automatisch auf besser kompatible 48-kHz-Signale umgesetzt). Schlagen Sie in der Bedienungsanleitung der anderen Komponente nach, falls Sie sich nicht sicher sind, ob sie mit 96-kHz kompatibel ist.

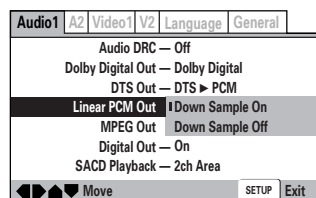

Hinweis

Trotz der Einstellung **Down Sample Off** ist bei manchen Discs über die Digitalausgänge nur die Ausgabe von Audiosignalen mit herabgesetzter Abtastrate möglich.

DVD-Audiodiscs mit hoher Abtastrate (192 oder 176,4 kHz) geben Audiosignale über die Digitalausgänge stets mit den niedrigeren Abtastraten von 96 oder 88,2 kHz wieder.

Uscita DTS

- Impostazione di default: **DTS ► PCM**

Selezionare questa impostazione solo se il lettore viene collegato ad un altro componente (amplificatore AV, ecc.) che utilizza una delle uscite digitali.

Se l'amplificatore AV (o altro componente collegato) è dotato di decoder DTS incorporato selezionare **DTS**, in caso contrario selezionare **DTS ► PCM**. Consultare il manuale del componente da collegare per verificare che sia compatibile con il sistema DTS del lettore.

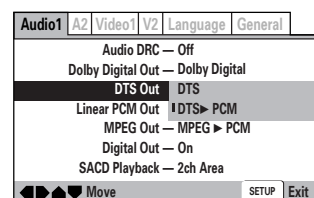

Attenzione

L'impostazione della funzione **DTS** con un amplificatore non compatibile provoca l'emissione di rumore dai diffusori in fase di riproduzione di un disco DTS.

Uscita Linear PCM

- Impostazione di default: **Down Sample On**

Selezionare questa impostazione solo se il lettore viene collegato ad un altro componente (amplificatore AV, ecc.) che utilizza una delle uscite digitali.

Se l'amplificatore AV (o altro componente collegato) è compatibile con frequenze di campionamento elevate (96 kHz), impostare questa opzione su **Down Sample Off**, altrimenti impostarla su **Down Sample On** (il segnale audio di 96 kHz è convertito ad una frequenza più compatibile, pari a 48 kHz). Consultare il manuale del componente da collegare per verificare che sia compatibile con il segnale a 96 kHz.

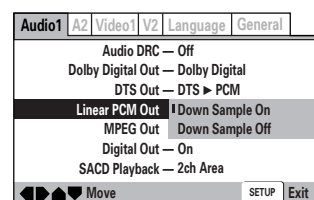

Nota

Anche se l'opzione di **Down Sample Off** è impostata è possibile che l'audio a campionamento ridotto passi solo attraverso le uscite digitali.

I dischi DVD-Audio ad alta frequenza di campionamento (192 kHz o 176,4 kHz) emettono sempre l'audio a campionamento ridotto a 96 kHz o 88,2 kHz attraverso le uscite digitali.

English

Français

Deutsch

Italiano

MPEG Out

- Default setting: **MPEG ► PCM**

You only need to make this setting if you connected the player to another component (AV amplifier, etc.) using one of the digital outs.

If your AV amplifier (or other connected component) is compatible with MPEG audio, set this to **MPEG**, otherwise set it to **MPEG ► PCM** (MPEG audio is converted to more compatible PCM audio). Check the manual that came with the other component if you're unsure whether it is MPEG audio compatible.

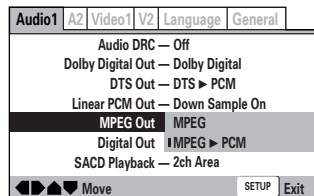

Sortie MPEG

- Réglage par défaut : **MPEG ► PCM**

Vous ne devez effectuer ce réglage que si vous avez raccordé le lecteur à un autre composant (amplificateur AV, etc.) via l'une des sorties numériques.

Si votre amplificateur AV (ou tout autre composant connecté) est compatible avec les signaux audio MPEG, réglez-le sur **MPEG** ; sinon, réglez-le sur **MPEG ► PCM** (les signaux audio MPEG sont convertis en signaux audio PCM plus généralement compatibles). Consultez le mode d'emploi fourni avec cet autre composant si vous ne savez pas avec certitude s'il est compatible avec les signaux audio MPEG.

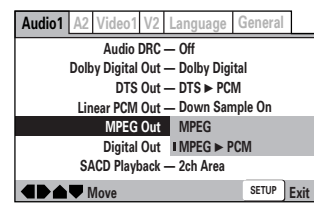

Digital Out Expert

- Default setting: **On**

If at any time you need to switch off the digital audio output, set this to **Off**, otherwise leave it **On**. Note that you can't switch on/off the optical and coaxial outputs individually.

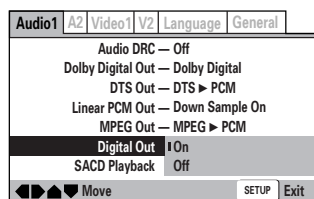

Sortie numérique Expert

- Réglage par défaut : **On**

Si vous devez à un moment donné couper la sortie du signal audio numérique, réglez-le sur **Off** ; sinon, laissez-le sur **On**. Rappelez-vous que vous ne pouvez pas activer/désactiver individuellement les sorties optique et coaxiale.

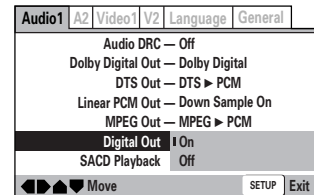

Super Audio CD Playback Expert

- Default setting: **2ch Area**

Super Audio CD discs can be divided up into several different areas – stereo audio, Multi channel audio and, for hybrid Super Audio CDs, standard CD audio. The Super Audio CD Playback setting enables you to select which area of the disc you want to play.

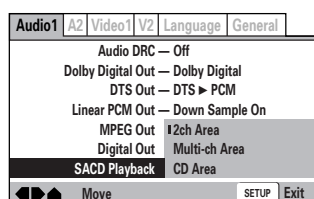

Super Audio CD Playback Expert

- Réglage par défaut : **2ch Area**

Les disques Super Audio CD peuvent être divisés en plusieurs zones – audio stéréo, audio multi canaux et, pour les Super Audio CD mixtes, CD audio standard. L'option Super Audio CD Playback vous permet de sélectionner la zone du disque que vous voulez reproduire.

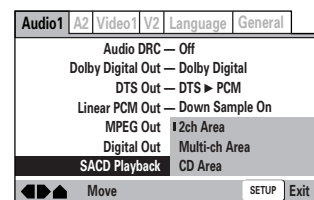

Note

If you select an area that isn't on the disc loaded, a different area of the disc will play. For example, if you choose standard CD audio but the disc loaded is not a hybrid Super Audio CD, the stereo Super Audio CD audio will play.

Remarque

Si vous sélectionnez une zone qui ne figure pas sur le disque, c'est une autre zone du disque qui est reproduite. Par exemple, si vous choisissez la zone CD audio standard alors que le disque introduit dans l'appareil n'est pas un Super Audio CD hybride, c'est la zone Super Audio CD audio stéréo qui est reproduite.

MPEG Out (MPEG-Ausgang)

- Voreinstellung: **MPEG ▶ PCM**

Diese Einstellung ist nur dann erforderlich, wenn Sie den Spieler über den Digitalausgang mit einer anderen Komponente (z.B. AV-Verstärker) verbunden haben.

Falls der AV-Verstärker (oder die andere angeschlossene Komponente) MPEG-Audiosignale umwandeln kann, setzen Sie diesen Parameter auf **MPEG**. Andernfalls wählen Sie **MPEG ▶ PCM** (MPEG-Audiosignale werden dadurch in besser kompatible PCM-Audiosignale umgesetzt). Schlagen Sie in der Bedienungsanleitung der anderen Komponente nach, falls Sie sich nicht sicher sind, ob sie mit MPEG-Audiosignalen kompatibel ist.

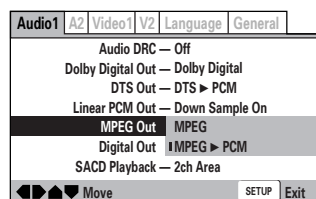

Digital Out (Digitalausgang) Expert

- Voreinstellung: **On (Ein)**

Falls die digitalen Audioausgänge ausgeschaltet werden müssen, diesen Parameter auf **Off** stellen, andernfalls auf **On** belassen. Beachten Sie bitte, dass Sie den optischen Ausgang und die koaxialen Digitalausgänge separat ein- und ausschalten können.

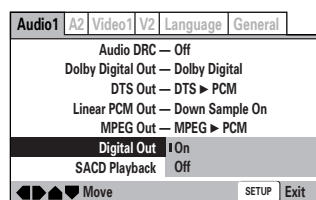

Super Audio CD-Wiedergabe Expert

- Voreinstellung: **2ch Area**

Super Audio CD-Discs lassen sich in mehrere verschiedenen Bereiche unterteilen – Stereo-Audio, Mehrkanal-Audio sowie (für Hybrid-Super Audio CDs) Standard-CD-Audio. Die Super Audio CD-Wiedergabeeinstellung ermöglicht Ihnen die Wahl des Discbereichs, der wiedergegeben werden sollen.

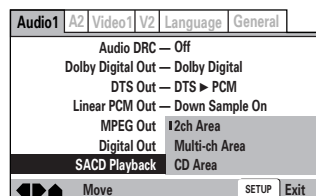

Hinweis

Bei Wahl eines Bereichs, der nicht auf der geladenen Disc vorhanden ist, wird ein anderer Bereich der Disc wiedergegeben. Wird beispielsweise Standard-CD-Audio gewählt, während es sich bei der geladenen Disc nicht um eine Hybrid-Super Audio CD handelt, so erfolgt Stereo-Super Audio CD-Audiowiedergabe.

Uscita MPEG

- Impostazione di default: **MPEG ▶ PCM**

Selezionare questa impostazione solo se il lettore viene collegato ad un altro componente (amplificatore AV, ecc.) che utilizza una delle uscite digitali.

Se l'amplificatore AV (o un altro componente collegato) è compatibile con il sistema di segnali audio MPEG, selezionare **MPEG**, in caso contrario selezionare **MPEG ▶ PCM** (il segnale audio MPEG viene convertito in segnale audio PCM, maggiormente compatibile). Consultare il manuale del componente da collegare per verificare che sia compatibile con il segnale audio MPEG.

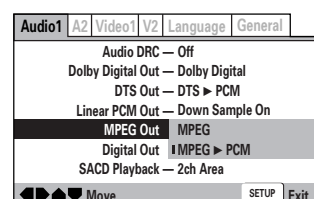

Uscita digitale Expert

- Impostazione di default: **On**

Per escludere in qualsiasi momento l'uscita audio digitale, selezionare **Off**, in caso contrario mantenere **On**. Si tenga presente che non è possibile inserire/escludere singolarmente le uscite delle linee ottiche e coassiali.

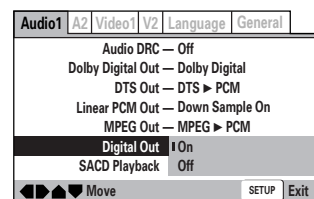

Riproduzione di Super Audio CD Expert

- Impostazione di default: **2ch Area**

I dischi Super Audio CD possono essere suddivisi in molte zone diverse – stereo audio, Multicanale audio e per i Super Audio CD ibridi, audio CD standard. Le impostazioni per la riproduzione dei Super Audio CD consentono di selezionare quale area del disco si intende riprodurre.

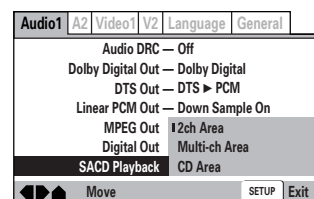

Nota

Se si seleziona un'area non presente sul disco caricato, verrà riprodotta un'altra area del disco. Ad esempio, se si sceglie l'audio CD standard ma il disco caricato non è un Super Audio CD ibrido, verrà riprodotto l'audio stereo del Super Audio CD.

English

Français

Deutsch

Italiano

Virtual Surround

- Default setting: **Off**

If you connected your DVD player using only the stereo analog outputs and set **Audio Out** (see below) to **2 Channel**, you can simulate surround sound by setting Virtual Surround to **TruSurround**.

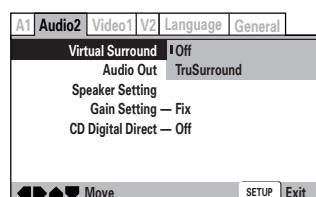

Note

- There is no effect when the audio source is DVD-Audio, DTS or 96 kHz LPCM or during CD, MP3 or Super Audio CD playback.
- The digital audio output level is reduced when playing 2 channel Dolby Digital DVDs or Video CDs with TruSurround selected. If you play a multichannel Dolby Digital DVD with Dolby Digital to PCM conversion (see **page 108**) and TruSurround selected, there is no digital output.
- How good the surround effect is varies with the disc.

Audio Out

- Set in Setup Navigator (Default: **2 Channel**)

If you connected this player to your amplifier using the 5.1 channel analog outputs (front, surround, center and subwoofer outs), set this to **5.1 Channel**; if you connected only the stereo outs, set to **2 Channel**.

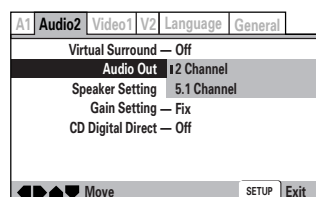

Note

- Even if you set **Audio Out** to **5.1 Channel**, you'll only get sound from all speakers when playing a multi-channel DVD-Audio disc, or Dolby Digital, DTS or MPEG encoded DVD disc.
- If you set to **2 Channel**, Dolby Digital, DTS and MPEG audio is mixed down to two channels so you still hear all the audio recorded on the disc.
- Some DVD-Audio discs don't allow down-mixing of audio. These discs always output multi-channel audio regardless of the setting made here.

Virtual Surround (Son spatial virtuel)

- Réglage par défaut : **Off**

Si vous avez raccordé votre lecteur de DVD uniquement via les sorties analogiques stéréo et réglé **Audio Out** (voir ci-dessous) sur **2 Channel**, vous pouvez simuler un son spatial en réglant Virtual Surround sur **TruSurround**.

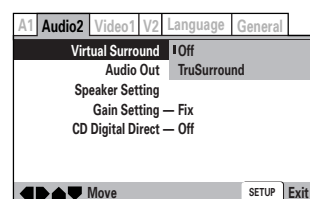

Remarque

- Il n'y a pas d'effet lorsque la source audio est de type DVD-audio, DTS ou 96 kHz LPCM ni pendant la lecture d'une source CD, MP3 ou Super Audio CD.
- Le niveau de sortie audio numérique est réduit lorsque vous reproduisez des DVD Dolby Digital à 2 canaux ou des Vidéo-CD avec l'option TruSurround sélectionnée. Si vous reproduisez un DVD Dolby Digital multicanaux avec l'option Dolby Digital réglée sur la conversion PCM (voir **page 108**) et l'option TruSurround sélectionnée, il n'y a pas de sortie numérique.
- La qualité de l'effet spatial varie selon le disque.

Sortie audio

- Réglez-le dans le navigateur d'installation (réglage par défaut : **2 Channel**)

Si vous avez raccordé ce lecteur à votre amplificateur uniquement via les sorties analogiques à 5,1 canaux (sorties avant, spatiale, centrale et d'extrêmes-graves), réglez-le sur **5.1 Channel** ; si vous ne l'avez connecté que via les sorties stéréo, réglez-le sur **2 Channel**.



Remarque

- Même si vous avez réglé **Audio Out** sur **5.1 Channel**, les sons ne seront diffusés via tous les haut-parleurs que pendant la lecture de DVD audio multicanaux, ou de DVD à codage Dolby Digital, DTS ou MPEG.
- Si vous le réglez sur **2 Channel**, les signaux audio Dolby Digital, DTS et MPEG sont mixés en aval en deux canaux de sorte que vous entendez toujours tous les sons enregistrés sur le disque.
- Certains DVD audio n'autorisent pas le mixage audio en aval. Ces disques sortent toujours des signaux audio multicanaux, quel que soit le réglage effectué à ce stade.

Virtual Surround (Virtueller Surround-Effekt)

- Voreinstellung: **Off (Aus)**

Falls Sie Ihren DVD-Spieler ausschließlich über die analogen Stereoausgänge angeschlossen haben und den Audioausgang **Audio Out** (siehe unten) auf **2 Channel** eingestellt haben, ist die Simulation von Surroundklang möglich. Dazu müssen Sie Virtual Surround auf **TruSurround** setzen.

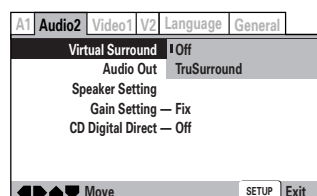

Hinweis

- Der Effekt bleibt aus, wenn es sich bei der Audiosignalquelle um DVD-Audio, DTS oder 96-kHz-LPCM handelt, bzw. bei CD-, MP3- oder Super Audio CD-Wiedergabe.
- Bei Wahl von TruSurround wird der Digitalaudio-Ausgangspegel reduziert, wenn DVDs oder Video-CDs mit 2-Kanal-Dolby Digital-Kodierung abgespielt werden. Bei der Wiedergabe einer Mehrkanal-Dolby Digital-DVD mit Umsetzung von Dolby Digital auf PCM (siehe **Seite 109**) und Wahl von TruSurround erfolgt keine Digitalsignalausgabe.
- Die Qualität des Surround-Effekts richtet sich nach der jeweiligen Disc.

Audio Out (Audioausgang)

- *Einstellung im Setup Navigator (Voreinstellung: 2 Channel)*

Falls der Player mit dem Verstärker über die 5,1-Kanal-Analogausgänge (für Front-, Surround- und Mittellautsprecher sowie Subwoofer) verbunden ist, die Einstellung **5.1 Channel** wählen. Sind lediglich die Stereoausgänge beschaltet, so wählen Sie **2 Channel**.

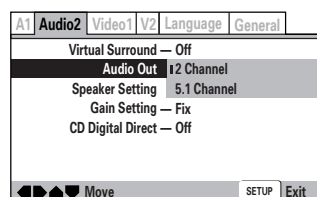

Hinweis

- Auch wenn **Audio Out** auf **5.1 Channel** gesetzt ist, erfolgt die Klangwiedergabe nur dann über alle Lautsprecher, wenn eine Mehrkanal-DVD-Audio bzw. Dolby Digital-, DTS- oder MPEG-codierte DVD abgespielt wird.
- Bei Einstellung **2 Channel** werden die Audioformate Dolby Digital, DTS und MPEG auf zwei Kanäle heruntergemischt, so dass nach wie vor das gesamte Audiomaterial auf der Disc zu hören ist.
- Bei manchen DVD-Audio-Discs ist ein Heruntermischen von Audioformaten nicht möglich. Daher erfolgt bei diesen Discs unabhängig von den hier vorgenommenen Einstellungen stets Mehrkanal-Audiowiedergabe.

Funzione Virtual Surround

- Impostazione di default: **Off**

Se il lettore DVD è collegato soltanto mediante le uscite stereo di tipo analogico e l'opzione **Audio Out** (cfr. sotto) è impostata su **2 Channel**, è possibile simulare l'effetto Surround impostando Virtual Surround su **TruSurround**.

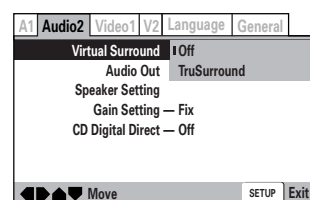

Nota

- L'operazione non ha alcun effetto quando la sorgente audio è DVD-Audio, DTS o LPCM a 96 kHz o durante la riproduzione di CD, MP3 o Super Audio CD.
- La riproduzione di DVD digitali in Dolby Digital 2 channel o di Video-CD con funzione TruSurround selezionata comporta la riduzione del livello di uscita del suono digitale. La riproduzione di DVD Dolby Digital multichannel con conversione da sistema Dolby Digital a PCM (cfr. **pag. 109**) e funzione TruSurround selezionata elimina l'emissione del segnale digitale.
- La qualità dell'effetto surround dipende dal disco.

Uscita Audio

- *Impostata nel Navigatore di Setup (Default: 2 Channel)*

Se il lettore è collegato all'amplificatore mediante uscite analogiche di tipo 5,1 channel (uscite anteriore, surround, centrale e subwoofer), impostare questa opzione su **5.1 Channel**; se invece sono state collegate soltanto le uscite stereo, impostare su **2 Channel**.



Nota

- Anche in caso di opzione **Audio Out** impostata su **5.1 Channel**, il suono proviene da tutti i diffusori soltanto durante la riproduzione di dischi DVD-Audio multicanale, o dischi DVD codificati Dolby Digital, DTS o MPEG.
- In caso di impostazione su **2 Channel**, l'audio Dolby Digital, DTS e MPEG viene diffuso a due canali, pertanto si avverte ancora l'audio registrato sul disco.
- Alcuni dischi DVD-Audio non consentono la conversione del segnale audio. I dischi in questione consentono sempre l'uso della modalità audio multicanale a prescindere dalle impostazioni predisposte in questa sede.

English

Français

Deutsch

Italiano

Speaker Setting

- Set in Setup Navigator (default: **Center: Large | Sub: On | Surround: Large | Distance: all 3.0m**)

You only need to make this setting if you connected this player to your amplifier using the 5.1 channel analog outputs. This setting does not affect digital audio output.

Follow the on-screen displays to describe which speakers are in your system and their sizes and positions.

Set the size of your speakers in the Size screen. The front left/right (L/R) speakers have a fixed setting of **Large**. The center (C), left surround (LS) and right surround (RS) speakers can each be set to **Large**, **Small** or **Off**. Set a speaker to **Large** if the main speaker cone is 12cm or more; set to **Small** if it's less than 12cm. Note that the LS and RS speakers cannot be set independently.

The subwoofer (SW) can only be set to **On** or **Off**.

The graphic on the right of the screen represents your speaker setup, with the currently selected speaker's name highlighted in blue, and the speakers set to **On** highlighted in yellow.

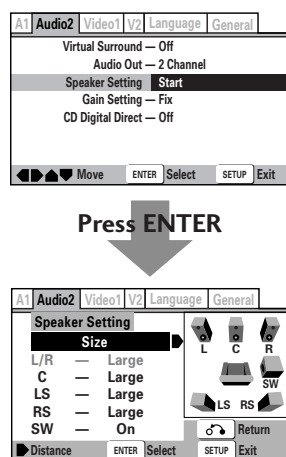

Note

- When listening to a DVD audio source, the C, LS, and RS speakers will automatically be set to the **Large** size setting. However, the sound will not be affected by the change. Listening to another source will return the speakers to their original settings.
- For DVD-Audio only, if the C, LS, or RS speakers is set to **Off**, the audio is automatically downmixed to stereo.

Réglage des haut-parleurs

- Réglés dans le navigateur d'installation (réglage par défaut : **Center : Large | Sub: On | Surround : Large | Distance : all 3,0m**)

Vous ne devez effectuer ce réglage que si vous avez raccordé ce lecteur à votre amplificateur via les sorties analogiques à 5,1 canaux. Ce réglage n'affecte pas la sortie audio numérique.

Suivez les instructions des menus pour décrire les haut-parleurs qui composent votre installation ainsi que leur taille et leur position.

Réglez la taille de vos haut-parleurs dans l'écran Size. Les haut-parleurs gauche/droit avant (L/R) ont un réglage fixe sur **Large**. Les haut-parleurs central (C), spatial gauche (LS) et spatial droit (RS) peuvent chacun être réglés sur **Large**, **Small** ou **Off**. Réglez un haut-parleur sur **Large** si le cône principal du haut-parleur est de 12 cm ou plus ; réglez-le sur **Small** s'il fait moins de 12 cm. Il est à remarquer que les haut-parleurs LS et RS ne peuvent être réglés indépendamment l'un de l'autre.

Le haut-parleur d'extrêmes-graves (SW) peut uniquement être réglé sur **On** ou **Off**.

Le graphique à droite de l'écran représente la configuration de vos haut-parleurs, le nom du haut-parleur sélectionné étant mis en évidence en bleu, et les haut-parleurs réglés sur **On** en jaune.

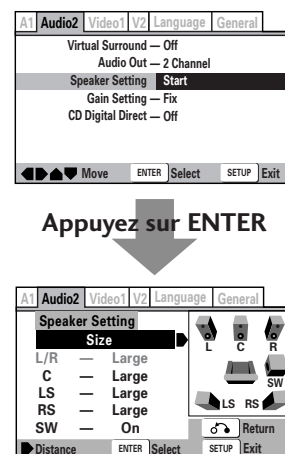

Remarque

- Lorsque vous écoutez un DVD-audio, les haut-parleurs C, LS et RS se règlent automatiquement sur la position **Large**. Le son n'est cependant pas affecté par ce changement. Le passage à une autre source ramène les haut-parleurs à leurs réglages initiaux.
- Pour les DVD-audio uniquement, si les haut-parleurs C, LS ou RS sont réglés sur **Off**, le son est automatiquement mixé en stéréo.

Lautsprechereinstellung

- *Einstellung im Setup Navigator (Voreinstellung: Center: Large | Sub: On | Surround: Large | Distance: all 3,0m)*

Diese Einstellung ist nur dann erforderlich, wenn der Spieler über die analogen 5,1-Kanalausgänge mit dem Verstärker verbunden ist. Diese Einstellung hat keinen Einfluss auf die Digitalaudioausgabe.

Folgen Sie der Menüführung, um einzugeben, über welche Lautsprecher ihre Anlage verfügt, welche Größe sie haben und wie sie positioniert sind.

Die Einstellung der relativen Lautsprechergröße erfolgt über das Size-Fenster. Der linke/rechte Frontlautsprecher-Ausgang (L/R) ist bereits werkseitig auf **Large** eingestellt. Der Zentrumslautsprecher (C), der linke Surround- (LS) und rechte Surround-Lautsprecher (RS) können jeweils auf **Large**, **Small** oder **Off** eingestellt werden. Wählen Sie die Einstellung **Large**, wenn der Hauptlautsprecherkonus 12 cm oder mehr beträgt. Bei weniger als 12 cm dagegen ist die Einstellung **Small** zu wählen. Beachten Sie, dass die LS- und RS-Lautsprecher nicht unabhängig voneinander eingestellt werden können.

Der Subwoofer (SW) lässt sich nur auf **On** oder **Off** einstellen.

Die graphische Darstellung rechts im Menüfenster gibt die Lautsprecherkonfiguration wieder, wobei die gewählten Lautsprechernamen blau und die aktivierten Lautsprecher **On** gelb markiert sind.

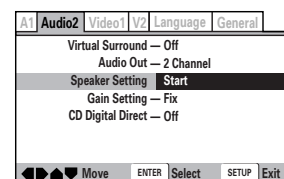
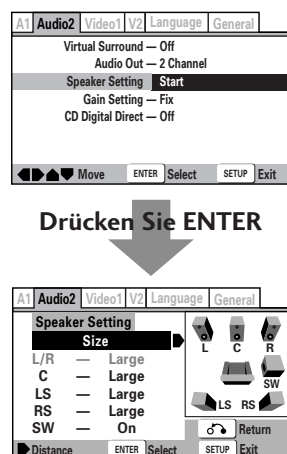

Premere ENTER

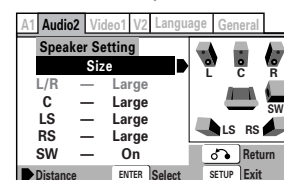

Impostazione diffusori

- *Impostata nel Navigatore di Setup (default: Center: Large | Sub: On | Surround: Large | Distance: all 3,0m)*

È necessario modificare tale impostazione soltanto in caso di collegamento del lettore all'amplificatore attraverso le uscite analogiche di tipo 5,1 channel. Questa impostazione non ha effetto sull'uscita audio digitale.

Seguire le visualizzazioni sullo schermo per indicare quali diffusori compongano il sistema e le relative dimensioni e posizioni.

Impostare la dimensione dei diffusori nella videata corrispondente. Ai diffusori anteriori sinistro/destro (L/R) è assegnata come impostazione fissa **Large**. I diffusori centrali (C), sinistro tipo surround (LS) e destro tipo surround (RS) possono essere impostati ciascuno su **Large**, **Small** o **Off**. Impostare un diffusore su **Large** se il cono principale è pari a 12 cm o più; impostare su **Small** in caso di dimensioni inferiori a 12cm. Si noti che i diffusori **LS** e **RS** non possono essere impostati indipendentemente uno dall'altro. Il subwoofer (**SW**) può essere impostato soltanto su **On** o **Off**.

La figura sulla destra dello schermo visualizza l'impostazione dei diffusori, con l'indicazione del diffusore selezionato evidenziata in blu, e i diffusori impostati su **On** evidenziati in giallo.

Hinweis

- Bei Wiedergabe einer DVD-Audiosignalquelle werden Zentrumslautsprecher (C) sowie linker (LS) und rechter (RS) Surround-Lautsprecher automatisch auf **Large** eingestellt. Allerdings wird die Klangeinstellung nicht durch diesen Wechsel beeinflusst. Bei Umschaltung auf eine andere Signalquelle werden die Lautsprecher auf ihre ursprünglichen Einstellungen rückgestellt.
- Falls bei DVD-Audio der Zentrumslautsprecher (C) bzw. der linke (LS) oder rechte (RS) Surround-Lautsprecher auf **Off** gestellt ist, erfolgt automatisch Audio-Heruntermischung auf Stereo.

Nota

- Quando si ascolta una sorgente DVD-Audio, gli altoparlanti **C**, **LS** e **RS** verranno automaticamente impostati sulla dimensione **Large**. Tuttavia, il suono non verrà influenzato da tale modificazione. L'ascolto di un'altra sorgente ripristinerà le impostazioni originali degli altoparlanti.
- Solo nel caso dei DVD-Audio, se gli altoparlanti **C**, **LS** o **RS** sono impostati su **Off**, l'audio viene automaticamente mixato su stereo.

English

Français

Deutsch

Italiano

Set the distance from your main listening position to each speaker in the Distance screen. The distance setting for any speaker that was set to **Off** in the Size screen will be grayed out. For the other speakers, enter the distance to the nearest 0.1 m (10cm). You can set the distance for the **L/R** speakers between 0.3m and 9m. Note that you must set the **C** and **SW** speakers within 2m of the **L/R** setting. The **LS** and **RS** speakers must be set within -6m and +2m of the **L/R** setting.

The graphic on the right of the screen represents your speaker setup, with the currently selected speaker's name highlighted in blue, and the speakers set to **On** highlighted in yellow.

Note

- If your subwoofer is placed beyond the adjustment range ($L/R \pm 2m$), set to the nearest setting possible. Surround sound cohesion should not be affected very much.
- This setting does not apply to Super Audio CD playback.

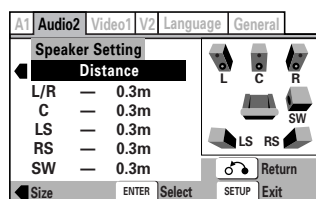

Réglez la distance entre votre position d'écoute principale et chacun des haut-parleurs dans l'écran Distance. Le réglage de la distance pour les haut-parleurs réglés sur **Off** dans l'écran Size apparaît en grisé. Pour les autres haut-parleurs, entrez la distance avec une précision de l'ordre de 0,1 m (10 cm). Vous pouvez régler la distance pour les haut-parleurs **L/R** entre 0,3 m et 9 m. Il est à préciser que vous devez régler les haut-parleurs **C** et **SW** à moins de 2 m du réglage **L/R**. Les haut-parleurs **LS** et **RS** doivent être réglés entre -6 m et +2 m du réglage **L/R**.

Le graphique à droite de l'écran représente la configuration de vos haut-parleurs, le nom du haut-parleur sélectionné étant mis en évidence en bleu, et les haut-parleurs réglés sur **On** en jaune.

Remarque

- Si votre haut-parleur d'extrêmes-graves est installé au-delà de la plage de réglage ($L/R \pm 2m$), réglez-le sur la distance la plus proche possible. La cohésion du son spatial ne devrait pas s'en trouver trop affectée.
- Ce réglage ne s'applique pas à la lecture Super Audio CD.

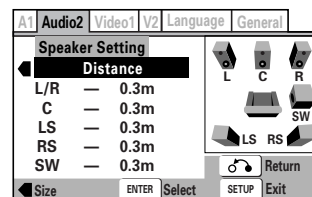

Geben Sie im Distance-Bildschirm den Abstand von Ihrer Haupthörposition zu den einzelnen Lautsprechern ein. Die Abstandseinstellungen für desaktivierte Lautsprecher **Off** auf dem Size-Bildschirm werden grau unterlegt. Bei den anderen Lautsprechern ist der Abstand auf 0,1 m (10 cm) genau einzugeben. Sie können den Abstand für die **L/R**-Lautsprecher zwischen 0,3 m und 9 m eingeben. Beachten Sie, dass die Einstellung für die Lautsprecher **C** und **SW** innerhalb von 2 m der **L/R**-Einstellung liegen muss. Die Lautsprecher **LS** und **RS** sind innerhalb von -6m und $+2\text{m}$ der **L/R**-Einstellung zu wählen.

Die graphische Darstellung rechts im Menüfenster gibt die Lautsprecherkonfiguration wieder, wobei die gewählten Lautsprecheramen blau und die aktivierten Lautsprecher **On** gelb markiert sind.

Hinweis

- Ist der Subwoofer außerhalb des Einstellbereichs ($L/R \pm 2\text{m}$) platziert, so wählen Sie die nächstmögliche Einstellung. Durch dieses Vorgehen dürfte die Geschlossenheit des Surround-Klangfelds kaum beeinträchtigt werden.
- Diese Einstellung hat keinen Einfluss auf die Super Audio CD-Wiedergabe.

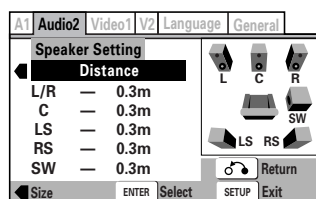

Impostare la distanza tra il principale punto di ascolto e ciascun diffusore nella relativa videata. Le impostazioni relative alla distanza di ciascun diffusore impostato su **Off** compaiono in grigio. Per gli altri diffusori, inserire la distanza effettiva con un'approssimazione di 0,1 m (10 cm). È possibile impostare la distanza per i diffusori **L/R** su un valore compreso tra 0,3 m e 9 m. Si noti che è necessario impostare i diffusori **C** e **SW** su un valore compreso entro 2 m di differenza rispetto all'impostazione dei diffusori **L/R**. I diffusori **LS** e **RS** devono essere impostati su di un valore non inferiore a -6m e non superiore a 2 m rispetto all'impostazione dei diffusori **L/R**.

La figura sulla destra dello schermo visualizza l'impostazione dei diffusori, con l'indicazione del diffusore selezionato evidenziata in blu, e i diffusori impostati su **On** evidenziati in giallo.

Nota

- Se il subwoofer è collocato oltre il raggio di regolazione ($L/R \pm 2\text{m}$), regolare sull'impostazione più vicina. La coesione del suono surround non dovrebbe risentirne in modo significativo.
- Questa impostazione non è valida per la riproduzione di Super Audio CD.

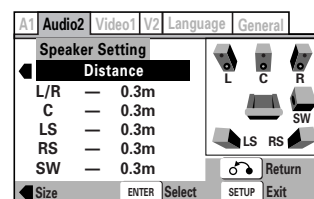

English

Français

Deutsch

Italiano

Gain Settings Expert

- Default setting: **Fix**

You may want to make this setting if you connected this player to your amplifier using the 5.1 channel analog outputs.

Under the default setting, all channels are output at the relative volumes they were recorded at. Change the setting to **Variable** if you want to adjust the relative volume levels of any of the speakers. Adjustment is in the range of -6dB to +6dB, in steps of 0.5dB.

- When set to **Variable**, the overall output level may sound quieter than when set to **Fix**. This is not a malfunction.

**Note**

Gain settings are not effective when playing a CD with **CD Digital Direct** set to **On**.

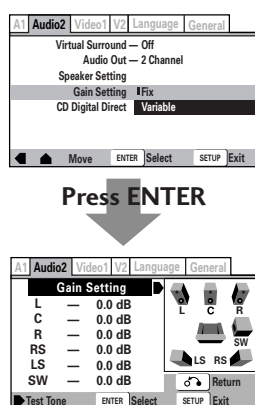

To help you gauge the correct gain levels, set the **Test Tone** to **On** (test tone from just that speaker) or **Auto** (test tone from each speaker in turn, excluding the subwoofer) then adjust the gain so that all speakers appear to be the same volume from your listening position.

Follow the on-screen displays to select speakers and set the channel levels.

- You can adjust the **Test Tone** setting only when the player is stopped.
- Many AV amplifiers allow you to make similar settings at the amplifier stage. In this case, set the channel levels at the player or the amplifier, not both.
- As the test tone plays through a speaker, its name is highlighted in yellow on-screen.

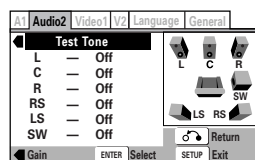
**Remember**

You can't use the test tone function when the **Audio Out** setting is **2 Channel** (see page 114). The test tone will not work with the disc tray open, or while a disc is playing.

Réglage du gain Expert

- Réglage par défaut : **Fix**

Il se peut que vous ne deviez effectuer ce réglage que si vous avez raccordé ce lecteur à votre amplificateur via les sorties analogiques à 5,1 canaux.

Avec le réglage par défaut, tous les canaux sont sortis au volume relatif auquel ils ont été enregistrés. Changez le réglage sur **Variable** si vous voulez régler le niveau de volume relatif de l'un des haut-parleurs. La plage de réglage est comprise entre -6 dB et +6 dB, avec des incréments de 0,5 dB.

- Si vous le réglez sur **Variable**, le niveau de sortie global peut sembler moins élevé que sur la position de réglage **Fix**. Il ne s'agit pas d'un dysfonctionnement.

**Remarque**

Les réglages du gain sont inopérants pendant la lecture d'un CD si **CD Digital Direct** est réglé sur **On**.

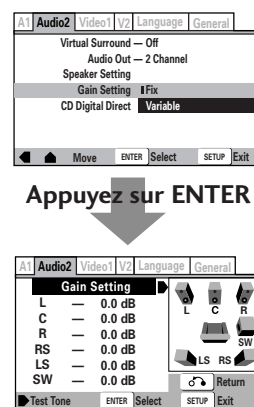

Pour vous aider à évaluer les niveaux de gain corrects, réglez **Test Tone** sur **On** (tonalité de test via ce haut-parleur uniquement) ou **Auto** (la tonalité de test est successivement diffusée par chacun des haut-parleurs, à l'exclusion du haut-parleur d'extrêmes-graves) et ajustez ensuite le gain de façon à ce que tous les haut-parleurs semblent au même volume depuis votre position d'écoute. Suivez les instructions à l'écran pour sélectionner les haut-parleurs et régler le niveau des canaux.

- Vous ne pouvez ajuster le réglage **Test Tone** que lorsque le lecteur se trouve à l'arrêt.
- De nombreux amplificateur AV vous permettent d'effectuer des réglages similaires au niveau de l'amplificateur. Dans ce cas, réglez le niveau des canaux sur le lecteur ou sur l'amplificateur, et pas sur les deux.
- Lorsque la tonalité de test est diffusée par un haut-parleur, le nom de celui-ci est mis en évidence en jaune sur l'écran.

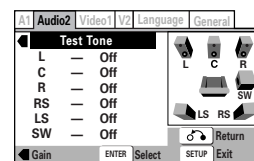
**Rappel**

Vous ne pouvez pas utiliser la fonction de tonalité de test lorsque le réglage **Audio Out** est **2 Channel** (voir page 114). La fonction de tonalité de test est inopérante si le plateau de lecture est ouvert ou pendant la lecture d'un disque.

Gain Setting Expert

- Voreinstellung: **Fix**

Diese Einstellung empfiehlt sich, wenn der Spieler über die analogen 5,1-Kanalausgänge mit dem Verstärker verbunden ist.

Bei der Voreinstellung haben alle Kanalausgänge dieselben relativen Lautstärkepegel wie bei der Aufnahme. Schalten Sie auf **Variable** um, wenn Sie den relativen Lautstärkepegel bei den einzelnen Lautsprechern einstellen wollen. Die Einstellung erfolgt im Bereich von -6 dB bis +6 dB in Schritten von 0,5 dB.

- Bei Einstellung **Variable** erscheint der Gesamtausgangspegel u.U. leiser als bei Einstellung **Fix**. Es handelt sich hierbei um keine Störung.

**Hinweis**

Wenn **CD Digital Direct** auf **On** gestellt ist, hat die Gain-Einstellung bei der Wiedergabe keine Auswirkung.

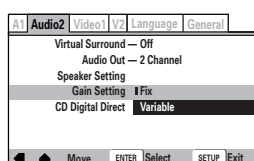

Drücken Sie ENTER

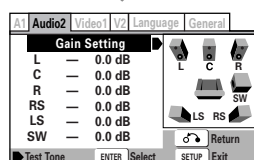
**Impostazioni funzione Gain** Expert

- Impostazione di default: **Fix**

Questa impostazione potete effettuarla in caso di lettore collegato all'amplificatore attraverso le uscite analogiche 5,1 channel.

Con l'impostazione di default, l'emissione di suono di tutti i canali avviene ai rispettivi volumi di registrazione. Impostare su **Variable** se si desidera regolare i rispettivi livelli del volume di ciascun diffusore. La regolazione avviene entro una gamma compresa tra -6 dB e +6 dB, per intervalli pari a 0,5 dB.

- L'opzione **Variable** può comportare un livello complessivo di uscita inferiore rispetto all'opzione **Fix**. Ciò non costituisce un difetto.

**Nota**

La funzione Gain setting non ha alcun effetto quando si riproduce un CD con **CD Digital Direct** impostato su **On**.

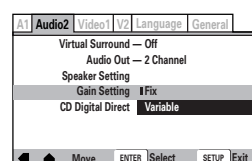

Premere ENTER

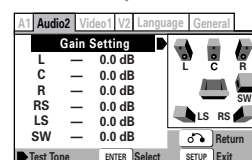

Zur Bestimmung der korrekten Verstärkungspegel stellen Sie zunächst **Test Tone** auf **On** (Testtongabe nur über den jeweiligen Lautsprecher) oder **Auto** (Testtongabe nacheinander über die einzelnen Lautsprecher außer Subwoofer). Stellen Sie dann die Verstärkung so ein, dass an der Hörposition alle Lautsprecher den Klang mit derselben Lautstärke abstrahlen scheinen. Folgen Sie der Menüführung auf dem Fenster zur Wahl der Lautsprecher und der Einstellung der Kanalpegel.

- Die Einstellung des **Test Tons** ist nur bei Wiedergabestopp des Spielers möglich.
- Viele AV-Verstärker ermöglichen gleichartige Einstellungen an der Verstärkerstufe. In diesem Fall ist die Einstellung der Kanalpegel entweder nur am Spieler oder nur am Verstärker vorzunehmen.
- Während der Testtongabe erscheint der jeweils aktive Lautsprecher, in Gelb markiert, im Bild.

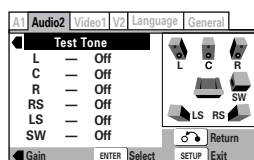

Per ottenere il livello corretto nell'emissione del suono, impostare il segnale **Test Tone** (segnale di prova) su **On** (per la provenienza del suono dal diffusore in questione) o **Auto** (emissione del segnale di prova da ciascun diffusore a turno, con esclusione del subwoofer) e quindi regolare i volumi di tutti i diffusori allo stesso livello rispetto al punto di ascolto.

Seguire le visualizzazioni sullo schermo per selezionare i diffusori e impostare i livelli dei canali.

- È possibile impostare il segnale **Test Tone** soltanto a lettore non in funzione.
- Molti amplificatori AV dispongono di impostazioni analoghe per l'amplificazione. In tal caso, impostare i livelli dei canali alternativamente sul lettore o sull'amplificatore (non su entrambi).
- Sullo schermo appare evidenziata in giallo l'indicazione del diffusore da cui proviene il segnale di prova.

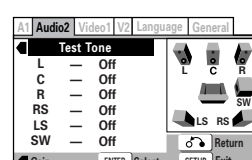
**Achtung**

Testtongabe ist nicht möglich, wenn **Audio Out** auf **2 Channel** eingestellt ist (siehe **Seite 115**). Bei geöffneter Disc-Lade oder Disc-Wiedergabe ist die Testtongabe ebenso ausgeschlossen.

**Ricordareche**

Non è possibile utilizzare la funzione test tone se la funzione **Audio Out** è impostata su **2 Channel** (cfr. **pag. 115**), se il cassetto di caricamento dischi è aperto, o durante la riproduzione di un disco.

English

Français

Deutsch

Italiano

CD Digital Direct Expert

- Default setting: **Off**

Setting this to **On** increases CD audio quality by bypassing certain audio circuits in the player that audio signal would otherwise pass through. However, this must be set to **Off** for proper playback of DTS encoded CDs.

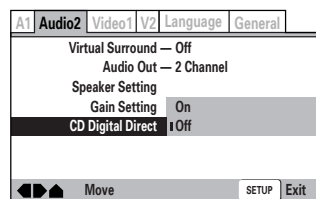
**Remember**

If this setting is set to **On** when a DTS CD is playback, noise is produced.

Video settings**TV Screen**

- Set in Setup Navigator (Default: **16:9 (Wide)**)

If you have a widescreen TV, select the **16:9 (Wide)** setting—widescreen DVD software is then shown using the full screen area. When playing software recorded in conventional (4:3) format, the settings on your TV will determine how the material is presented—see the manual that came with your TV for details on what options are available. If your TV does not have settings for how 4:3 sources look, choose the **16:9 (Compressed)** setting. The picture you see on your TV will be determined by the disc. See [page 60](#) for more information.

If you have a conventional TV, choose either **4:3 (Letter Box)** or **4:3 (Pan & Scan)**. In Letter Box mode, widescreen software is shown with black bars at the top and bottom of the screen. Pan & Scan chops the sides off widescreen material to make it fit the 4:3 screen (so even though the picture looks larger on the screen, you're actually seeing less of the movie).

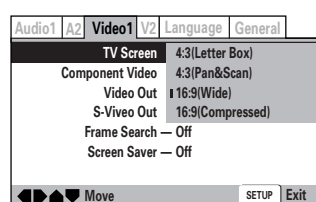
**Note**

- You cannot change this setting when a disc is playing.
- Some discs will not allow you to change the aspect ratio.

CD Digital Direct Expert

- Réglage par défaut: **Off**

Le réglage de ce paramètre sur **On** améliore sensiblement la qualité audio des CD en contournant certains circuits audio du lecteur par lesquels les signaux audio doivent normalement passer. Vous devez cependant le laisser sur **Off** pour assurer une lecture adéquate des CD à codage DTS.

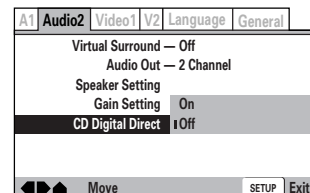
**Rappel**

Des parasites sont audibles si ce paramètre est réglé sur **On** pendant la lecture d'un CD DTS.

Réglages de la qualité vidéo**Ecran du téléviseur**

- Réglez-le dans le navigateur d'installation (réglage par défaut : **16:9 (Wide)**)

Si vous possédez un téléviseur à écran large, sélectionnez l'option **16:9 (Wide)**—les logiciels DVD pour écran large sont alors affichés sur toute la surface de l'écran. Lorsque vous reproduisez des logiciels enregistrés au format classique (4:3), les réglages de votre téléviseur déterminent le mode d'affichage du contenu du disque—reportez-vous au mode d'emploi fourni avec votre téléviseur pour plus de détails sur les options de réglage disponibles. Si votre téléviseur n'est pas doté des réglages pour visualiser les sources 4:3, sélectionnez le format **16:9 (Compressed)**. L'image que vous verrez apparaître sur votre téléviseur sera déterminée par le disque. Reportez-vous à [page 60](#) pour plus de détails.

Si vous disposez d'un téléviseur classique, sélectionnez **4:3 (Letter Box)** ou **4:3 (Pan & Scan)**. En mode Letter Box, les logiciels pour écran large sont affichés avec des bandes noires dans le haut et dans le bas de l'écran. Le mode Pan & Scan coupe les côtés des images pour écran large de manière à les adapter aux écrans 4:3 (donc, même si l'image semble plus grande à l'écran, vous ne voyez pas l'image complète du film).

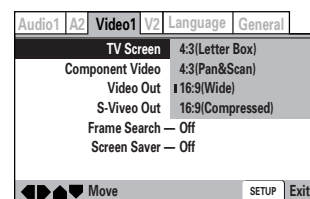
**Remarque**

- Vous ne pouvez pas changer ce réglage pendant la lecture d'un disque.
- Certains disques ne vous permettent pas de changer le format d'affichage.

CD Digital Direct Expert

- Voreinstellung: **Off**

Bei Einstellung **On** ist eine deutliche Verbesserung der CD-Audioqualität feststellbar, da bestimmte Audio-Schaltungen im Spieler, die das Audiosignal sonst durchlaufen müsste, überbrückt werden. Allerdings ist für eine einwandfreie Wiedergabe von DTS-codierten CDs die Einstellung **Off** erforderlich.

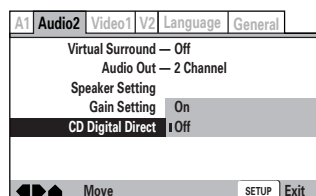
**Achtung**

Wird bei Einstellung **On** eine DTS-codierte CD abgespielt, resultiert eine verrauschte Wiedergabe.

Video-Einstellungen**Bildschirm**

- *Einstellung im Setup Navigator* (Voreinstellung: **16:9 (Wide)**)

Wählen Sie bei Breitbildschirm die Einstellung **16:9 (Wide)**, woraufhin DVD-Breitbildmaterial auf der gesamten Bildschirmfläche gezeigt wird. Bei der Wiedergabe von Videos, die im herkömmlichen Bildformat (4:3) aufgezeichnet worden sind, bestimmen die Einstellungen Ihres Fernsehgeräts, wie die Bilder wiedergegeben werden (schlagen Sie dazu die möglichen Einstelloptionen in der Bedienungsanleitung Ihres Fernsehgeräts nach). Lässt sich Ihr Fernsehgerät nicht auf ein Bildseitenverhältnis von 4:3 einstellen, so wählen Sie Format **16:9 (Compressed)**. Das Wiedergabebild auf dem Fernsehschirm wird von der Disc bestimmt. Näheres hierzu finden Sie auf **Seite 61**.

Bei herkömmlichem Fernsehgerät wählen Sie entweder **4:3 (Letter Box)** oder **4:3 (Pan & Scan)**. Im Letter-Box-Modus sehen Sie Breitbild-Videomaterial mit schwarzen Streifen am oberen und unteren Bildrand. Der Pan&Scan-Modus dagegen beschneidet die Seiten des Breitbilds, damit es auf den 4:3-Bildschirm passt (obwohl das Bild dadurch größer aussieht, sehen Sie "weniger" vom Film).

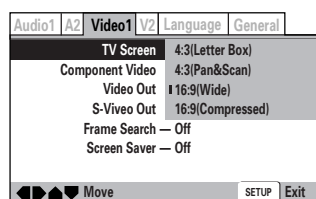
**Hinweis**

- Bei laufender Disc-Wiedergabe lässt sich diese Einstellung nicht ändern.
- Manche Discs erlauben keine Änderung des Bildseitenverhältnisses.

Funzione CD Digital Direct Expert

- Impostazione di default: **Off**

La selezione dell'opzione **On** aumenta sensibilmente la qualità della riproduzione dei CD escludendo determinati circuiti all'interno del lettore attraverso cui altrimenti dovrebbe passare il segnale audio. In ogni caso, è necessario selezionare **Off** per una corretta riproduzione di CD codificati DTS.

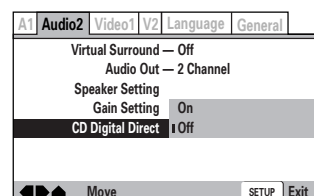
**Attenzione**

Durante la riproduzione di un CD DTS, l'impostazione **On** determina anomalie nell'emissione del suono.

Impostazioni Video**Dimensioni dello schermo TV**

- *Impostata nel Navigatore di Setup* (Default: **16:9 (Wide)**)

Se il lettore viene collegato ad una TV Widescreen, selezionare **16:9 (Wide)** per attivare il software - widescreen DVD che permette di utilizzare lo schermo pieno. Se si utilizza il software di formato standard (4:3), saranno le impostazioni della TV a determinare il contenuto dell'immagine visualizzata; per ulteriori informazioni, consultare il manuale relativo all'apparecchio televisivo con la descrizione delle opzioni disponibili. Se la TV collega non prevede le impostazioni per il formato 4:3, selezionare le impostazioni per il formato **16:9 (Compressed)**. L'immagine risultante sullo schermo TV dipende dal disco. Cfr. **pag. 61** per ulteriori informazioni.

Se la TV è di tipo standard, selezionare **4:3 (Letter Box)** o **4:3 (Pan & Scan)**. Con il modo Letter Box viene visualizzato il software Widescreen, con conseguente comparsa di una fascia nera in alto e in basso allo schermo. Pan & Scan taglia l'immagine del widescreen lateralmente per adattarla allo schermo di tipo 4:3 (pertanto, anche se le immagini compaiono allargate sullo schermo, le inquadrature non sono in realtà complete).

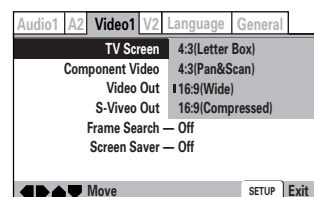
**Nota**

- Non si può modificare questa impostazione durante la riproduzione di un disco.
- Alcuni dischi non permettono di modificare il rapporto di aspetto.

English

Français

Deutsch

Italiano

Video Out

- Default setting: **Video**

These settings are only applicable if you're using the AV EURO CONNECTOR SCART-type connector.

Important

If you make a setting here that is incompatible with your TV, the TV may not display any picture at all. If this happens either switch everything off and reconnect to the TV using either the supplied composite video cable, or an S-Video cable (see **page 28** for more on this), or reset the unit (see **page 178** for how to do this).

- **Video** – Compatible with all TVs, but lowest quality of the three AV settings.
- **S-Video** – Almost the same quality as **RGB**, but can give better results if you are using a long SCART cable.
- **RGB** – If your TV is compatible, this setting gives the best picture quality.

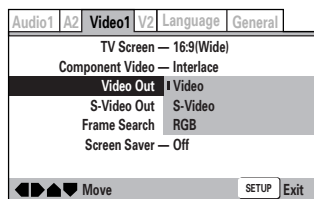

S-Video Out Expert

- Default setting: **S2**

You only need to make this setting if you connected this player to your TV using an S-Video cord.

If you find that the picture is stretched or distorted on the default **S2** setting, try changing it to **S1**.

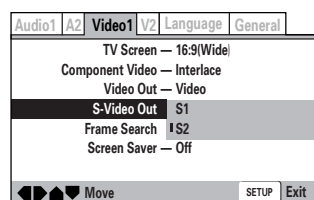

Sortie vidéo

- Réglage par défaut: **Video**

Ces réglages ne sont applicables que si vous utilisez le connecteur de type SCART AV EURO CONNECTOR.

Important

Si vous effectuez un réglage incompatible avec votre téléviseur, il se peut que le téléviseur n'affiche aucune image. Si cela se produit, mettez tous les appareils hors tension et reconnectez le téléviseur à l'aide du câble vidéo composite fourni ou d'un câble S-Vidéo (voir **page 28** pour plus de détails), ou réinitialisez l'appareil (voir **page 178** pour savoir comment procéder).

- **Video** – Compatible avec tous les téléviseurs, mais ce réglage offre la moins bonne qualité des trois options AV.
- **S-Video** – Pratiquement la même qualité que **RGB**, mais offre de meilleurs résultats si vous utilisez un long câble SCART.
- **RGB** – Si votre téléviseur est compatible, ce réglage offre la meilleure qualité d'image.

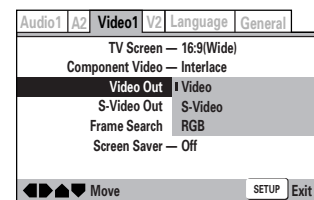

Sortie S-Vidéo Expert

- Réglage par défaut: **S2**

Vous ne devez effectuer ce réglage que si vous avez raccordé ce lecteur à votre téléviseur à l'aide d'un câble S-Vidéo.

Si vous trouvez que l'image est étirée ou distordue avec le réglage par défaut **S2**, commuterez-le sur **S1**.

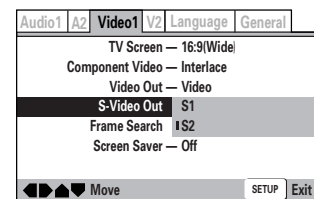

Video Out (Video-Ausgang)

- Voreinstellung: **Video**

Diese Einstellungen gelten nur, wenn der **AV EURO CONNECTOR** SCART-Anschluss beschaltet ist.

⚠ Wichtig

Falls Sie hier für das angeschlossene Fernsehgerät unzulässige Einstellungen vornehmen, kann Bildausfall die Folge sein. In solch einem Fall schalten Sie entweder alle Geräte aus und schließen das Fernsehgerät erneut mit dem mitgelieferten Video-FBAS-Signalkabel bzw. einem S-Videokabel (Näheres dazu siehe **Seite 29**) an oder sorgen für eine Rücksetzung des Spielers (einschlägige Anweisungen finden Sie auf **Seite 179**).

- **Video** – Mit allen Fernsehgerättypen kompatibel, liefert allerdings unter den drei AV-Einstellungen die niedrigste Bildqualität.
- **S-Video** – Fast die gleiche Bildqualität wie mit **RGB**. Durch Anschluss über ein langes SCART-Kabel kann die Bildqualität verbessert werden.
- **RGB** – Falls Ihr Fernsehgerät diese Einstellung zulässt, sichern Sie sich damit die bestmögliche Bildqualität.

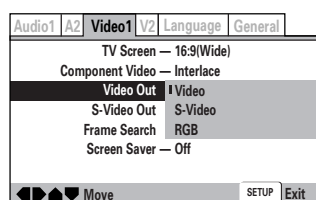

S-Video Out Expert

- Voreinstellung: **S2**

Diese Einstellung ist nur dann erforderlich, wenn der Spieler über ein S-Videokabel an das Fernsehgerät angeschlossen ist.

Ist die Bildwiedergabe bei Voreinstellung **S2** verzerrt oder gedehnt, so empfiehlt sich ein Wechsel auf Einstellung **S1**.

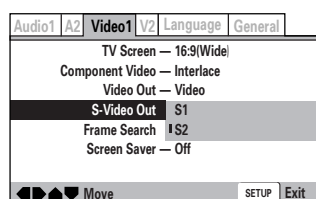

Uscita Video

- Impostazione di default: **Video**

Le impostazioni sono disponibili solo se si utilizza un connettore di tipo **AV EURO CONNECTOR** SCART.

⚠ Attenzione

Se l'impostazione selezionata non è compatibile con la TV collegata è possibile che non compaia a video alcuna immagine. In tal caso si possono adottare due soluzioni, vale a dire spegnere tutte le apparecchiature ed eseguire nuovamente il collegamento alla TV mediante il cavo del video composito o il cavo S-Video (cfr. **pag. 29** per ulteriori informazioni in proposito) oppure resettare l'impianto (cfr. **pag. 179** per la procedura relativa).

- **Video** – Compatibile con tutte le TV ma di qualità inferiore rispetto alle tre impostazioni AV.
- **S-Video** – All'incirca la stessa qualità di **RGB**, ma può dare risultati migliori con l'utilizzo di un cavo SCART.
- **RGB** – Se la TV collegata è compatibile, questa impostazione consente di ottenere la qualità di immagine ideale.

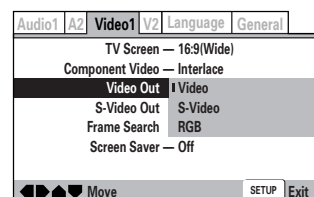

Uscita S-Video Expert

- Impostazione di default: **S2**

Selezionare questa opzione solo nel caso in cui il lettore venga collegato alla TV con un cavo S-Video.

Se con l'impostazione di default **S2** l'immagine risulta allungata o distorta, provare a modificare l'impostazione selezionando **S1**.

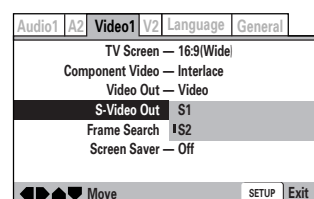

English

Français

Deutsch

Italiano

Frame Search Expert

- Default setting: **Off**

Set this to On if you want to be able to do frame-accurate searching of DVD discs (see [page 64](#) for how to do a time & frame search). On the default setting, the time & frame search is not available.

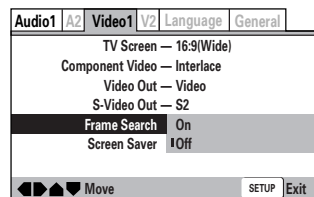

Screen Saver Expert

- Default setting: **Off**

If a constant image is displayed on a conventional CRT-type TV, it can “burn in” leaving a ghost image on the screen. Switch to **On** to make sure that a constant image is not displayed for a dangerously long time.

If the **Screen Saver** comes on when the Speaker Setup test tone is playing, the test tone will stop ([page 120](#)).

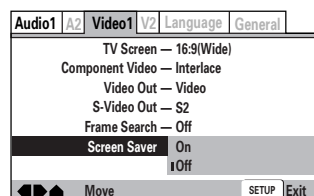

Background

- Default setting: **Gray**

This specifies what the screen shows when the player is stopped.

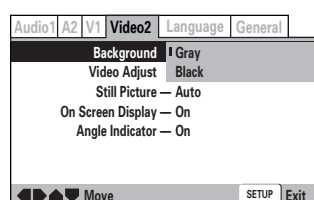

Note

The menu settings may look different from the one shown above.

Frame Search Expert

- Réglage par défaut : **Off**

Commutez ce réglage sur On si vous souhaitez pouvoir effectuer des recherches avec une précision à l'image près sur des DVD (voir [page 64](#) pour les procédures de recherche de temps et d'image). Avec le réglage par défaut, les fonctions de recherche de temps et d'image ne sont pas disponibles.

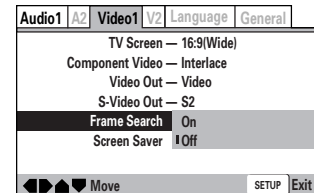

Economiseur d'écran Expert

- Réglage par défaut : **Off**

Si une image reste constamment affichée sur un téléviseur ordinaire à tube cathodique, elle risque de “s'incruster” dans la surface de l'écran et ainsi de laisser une image fantôme apparente. Commutez-le sur **On** pour être certain qu'une image constante ne reste pas affichée pendant une durée dangereusement longue.

Si le **Screen Saver** est activé pendant que la tonalité de test est diffusée par les haut-parleurs, la diffusion de la tonalité de test est interrompue ([page 120](#)).

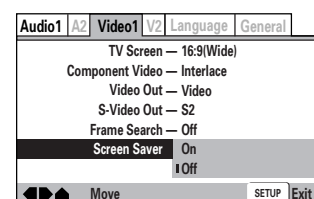

Fond d'écran

- Réglage par défaut : **Gray**

Cette option spécifie ce qui est affiché sur l'écran lorsque le lecteur est à l'arrêt (ou en mode de lecture d'un disque audio).

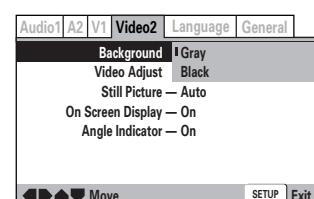

Remarque

Les paramètres du menu peuvent présenter de légères différences par rapport à ceux du menu illustré ci-dessus.

Frame Search Expert

- Voreinstellung: **Off**

Für eine präzise Suche nach einzelnen Vollbildern auf DVD-Discs ist die Einstellung On zu wählen (auf **Seite 65** ist die Ausführung von Zeit- und Vollbildsuche beschrieben). Mit der werkseitigen Einstellung ist die Zeit- und Vollbildsuche nicht möglich.

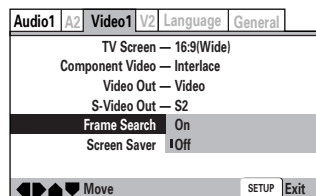
**Bildschirmschoner** Expert

- Voreinstellung: **Off**

Bei Dauerwiedergabe eines konstanten Bildes über ein herkömmliches Fernsehgerät droht die Gefahr des Einbrennens, wodurch ein "Phantombild" auf dem Bildschirm verbleibt. Aktivieren Sie den Bildschirmschoner durch Wahl von **On**, damit die Konstantbildwiedergabe nicht unzulässig lange erfolgt.

Wird der **Screen Saver** bei der Lautsprechereinstellung während der Testtongabe aktiviert, so setzt diese aus (siehe **Seite 121**).

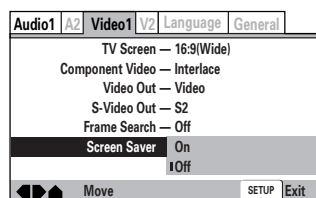
**Hintergrund**

- Voreinstellung: **Gray**

Dieser Parameter bestimmt die Bildschirmfarbe bei gestopptem Spieler (bzw. bei Wiedergabe einer Audio-Disc).

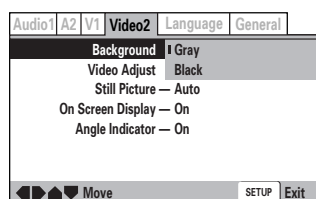
**Hinweis**

Die Menü-Einstellungen können sich von den oben angezeigten unterscheiden.

Frame Search Expert

- Impostazione di default: **Off**

Impostare su ON se si desidera eseguire una ricerca precisa del fotogramma per i dischi DVD (cfr. **pag. 65** per le procedure di cerca time & frame). L'impostazione di default di cerca time & frame non è disponibile.

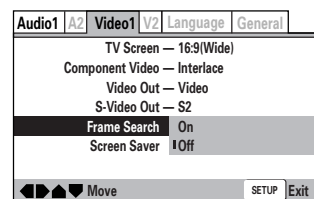
**Funzione Screen Saver** Expert

- Impostazione di default: **Off**

La visualizzazione permanente di una immagine fissa su un tradizionale schermo TV catodico potrebbe "bruciarlo" con la conseguente comparsa di una immagine ombra al di sotto di quella visualizzata. Selezionare **On** per attivare lo screen saver ed evitare che un'immagine fissa rimanga visualizzata troppo a lungo, danneggiando lo schermo.

L'attivazione dello **Screen Saver** durante l'emissione del segnale tone test nell'Impostazione diffusori provoca l'interruzione del segnale stesso (**pag. 121**).

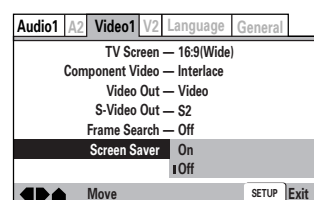
**Sfondo**

- Impostazione di default: **Gray**

Questa opzione serve ad impostare l'immagine che compare sullo schermo a lettore fermo (o durante l'ascolto di un disco audio).

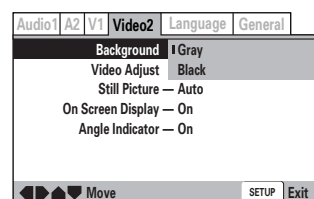
**Nota**

Le impostazioni del menu possono apparire diverse da quelle mostrate sopra.

English

Français

Deutsch

Italiano

Component Video

Compared to a standard interlaced TV picture, a progressive scan TV is capable of stable, flicker-free images.

Set only if you connected the **COMPONENT VIDEO OUT** to a progressive scan-compatible TV or monitor.

Make changes to the **Component Video** setting in the Setup screen **Video 1** menu.

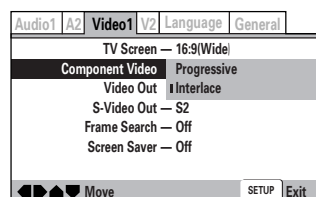

- **Progressive** – Use this setting with TVs and monitors that have progressive scan component video inputs. Check the TV's instruction manual if you are not sure about this.
- **Interlace** – (default setting) use this setting with regular TVs that are not compatible with progressive scan. Check the TV's instruction manual if you are not sure about this.



Tip

If this player is set to output progressive-scan video, it's possible that the picture will appear stretched when playing discs recorded in 4:3 format. This happens when the TV's aspect ratio is set 'Full'. To see the picture in its correct aspect ratio, change the TV setting to 'Normal'.

If your TV doesn't have settings to change the aspect ratio of the picture, set this player to **16:9 (Compressed)**.



Note

If you connect a TV that is not compatible with a progressive scan signal and choose one of the progressive scan settings, you will not be able to see any picture at all. With your TV connected using either the composite or S-Video terminals, choose the **Interlace** setting in the **Component Video** menu.

Compatibility of this unit with progressive-scan TVs.

'CONSUMERS SHOULD NOTE THAT NOT ALL HIGH DEFINITION TELEVISION SETS ARE FULLY COMPATIBLE WITH THIS PRODUCT AND MAY CAUSE ARTIFACTS TO BE DISPLAYED IN THE PICTURE. IN CASE OF 525 PROGRESSIVE SCAN PICTURE PROBLEMS, IT IS RECOMMENDED THAT THE USER SWITCH THE CONNECTION TO THE "STANDARD DEFINITION" OUTPUT.

Component Video

En comparaison d'une image télévisée entrelacée standard, un téléviseur à balayage progressif est capable de produire des images stables exemptes de scintillement.

Ne choisissez cette option que si vous avez raccordé les prises **COMPONENT VIDEO OUT** à un moniteur ou à un appareil TV compatible avec la fonction balayage progressif.

Changez le réglage **Component Video** dans le menu Setup Screen **Video 1**.

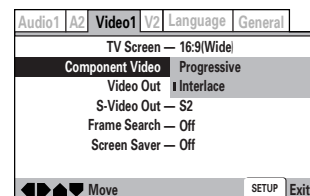

- **Progressive** – Utilisez ce réglage avec des téléviseurs et des moniteurs dotés d'entrées Component Video à balayage progressif. Vérifiez le mode d'emploi du téléviseur si vous n'en êtes pas certain.
- **Interlace** – (réglage par défaut) Utilisez ce réglage pour les téléviseurs ordinaires qui ne sont pas compatibles avec le balayage progressif. Vérifiez le mode d'emploi du téléviseur si vous n'en êtes pas certain.



Conseil

Si ce lecteur est réglé pour sortir des signaux vidéo à balayage progressif, il est possible que l'image apparaisse étirée lorsque vous reproduisez des disques enregistrés au format 4:3. Cela se produit lorsque le format d'affichage du téléviseur est réglé sur 'Full'. Pour visualiser l'image suivant son format correct, changez le réglage du téléviseur sur 'Normal'.

Si votre téléviseur n'est pas doté des réglages pour changer le format d'affichage de l'image, réglez ce lecteur sur **16:9 (Compressed)**.



Remarque

Si vous raccordez un téléviseur qui n'est pas compatible avec les signaux à balayage progressif et si vous choisissez l'un des réglages de balayage progressif, vous ne pourrez visualiser absolument aucune image. Avec votre téléviseur raccordé aux bornes Composite ou S-Video, choisissez l'option **Interlace** dans le menu **Component Video**.

Compatibilité de cet appareil avec les téléviseurs à balayage progressif.

'LES CONSOMMATEURS DOIVENT SAVOIR QUE TOUS LES TELEVISEURS A HAUTE DEFINITION NE SONT PAS PLEINEMENT COMPATIBLES AVEC CET APPAREIL, CE QUI PEUT PROVOQUER DES PARASITES DANS L'IMAGE. EN CAS DE PROBLEMES D'IMAGE A BALAYAGE PROGRESSIF DE 525 LIGNES, IL EST CONSEILLE DE COMMUTER LA CONNEXION SUR LA SORTIE "STANDARD DEFINITION".'

Video-Komponentensignal

Im Vergleich zum üblichen Bildzeilensprungverfahren liefert die progressive Zeilenfolge-Bildaustastung ein stabiles, flimmerfreies Fernsehbild.

Die Einstellung ist nur möglich bei Anschluss des Players über den Video-Ausgang **COMPONENT VIDEO OUT** an Fernsehgeräte oder Monitore, die mit progressiver Zeilenfolge-Bildaustastung kompatibel sind.

Nehmen Sie Änderungen der Einstellungen der Video-Komponentensignale (**Component Video**) im Setup-Menü **Video 1** vor.

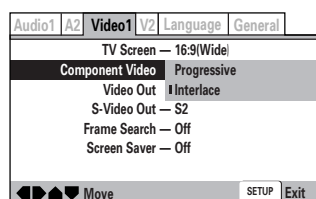

- **Progressive** – Diese Einstellung ist bei Fernsehgeräten und Monitoren mit Videoeingängen für progressive Zeilenfolge-Bildaustastung zu wählen. Falls Sie sich in dieser Hinsicht nicht sicher sind, schlagen Sie bitte in der Bedienungsanleitung des Fernsehgeräts nach.
- **Interlace** – (Voreinstellung) Diese Einstellung ist für herkömmliche Fernsehgeräte bestimmt, die nicht mit progressiver Zeilenfolge-Bildaustastung kompatibel sind. Falls Sie sich in dieser Hinsicht nicht sicher sind, schlagen Sie bitte in der Bedienungsanleitung des Fernsehgeräts nach.

Tipp

Ist dieser Player auf die Ausgabe von Videosignalen mit progressiver Zeilenfolge-Bildaustastung eingestellt, so erscheint u.U. beim Abspielen von Discs im 4:3-Format das Wiedergabebild gedehnt. Das ist der Fall, wenn das Bildseitenverhältnis des Fernsehgeräts auf 'Full' eingestellt ist. Zur Darstellung des Bilds in seinem korrekten Bildseitenverhältnis stellen Sie die Fernsehgeräteinstellung auf 'Normal'.

Verfügt das Fernsehgerät nicht über die Möglichkeit zur Änderung des Bildseitenverhältnisses, so stellen Sie den Player auf **16:9 (Compressed)**.

Hinweis

Bei Anschluss eines Fernsehgeräts, das nicht mit progressiver Zeilenfolge-Bildaustastung kompatibel ist, und Wahl einer dieser Einstellungen ist überhaupt keine Bildwiedergabe möglich. Ist das Fernsehgerät entweder über die Komposit- oder die S-Video-Buchsen angeschlossen, so wählen Sie die Einstellung **Interlace** im **Component Video**-Menü.

Kompatibilität des Geräts mit Fernsehgeräten mit progressiver Zeilenfolge-Bildaustastung.

'BITTE BEACHTEN SIE, DASS NICHT ALLE HOCHAUFLÖSENDE FERNSEHGERÄTE MIT DIESEM PRODUKT VOLL KOMPATIBEL SIND; WESHALB UNTER UMSTÄNDEN DIGITALBILDRAUSCHEN AUFTRETEN KANN. FALLS BEI PROGRESSIVER 525-ZEILENAUSTASTUNG BILDPROBLEME AUFTRETEN; SOLLTEN SIE DEN ANSCHLUSS AUF "STANDARD DEFINITION" UMSCHALTEN.

Component Video

Rispetto ad un'immagine TV interlacciata di tipo standard, un televisore a scansione progressiva è in grado di fornire immagini stabili e prive di sfarfallamenti.

Impostate solo il **COMPONENT VIDEO OUT** è stato collegato a una TV od a un monitor compatibili alla scansione progressiva.

Apportare le modifiche all'impostazione **Component Video** nel menu **Video 1** della schermata Setup.

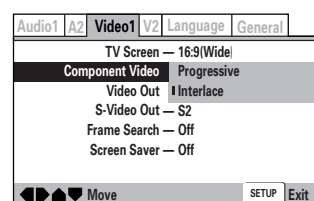

- **Progressive** – Utilizzare questa impostazione con TV e monitor dotati di ingressi video per componenti con scansione progressiva. Controllare il manuale di istruzioni del televisore in caso di dubbio.
- **Interlace** – (impostazione di default) utilizzare questa impostazione con televisori normali, non compatibili con la scansione progressiva. Controllare il manuale di istruzioni del televisore in caso di dubbio.

Suggerimento

Se il lettore è impostato per riprodurre immagini a scansione progressiva, è possibile che l'immagine risulti allungata quando si riproducono dischi registrati in formato 4:3. Ciò si verifica quando il rapporto dell'immagine del televisore è impostato su 'Full'. Per vedere l'immagine nel corretto rapporto, cambiare l'impostazione del televisore in 'Normal'. Se il televisore non prevede impostazioni per modificare il rapporto dell'immagine, impostare il lettore su **16:9 (Compressed)**.

Nota

Se si collega un televisore non compatibile con il segnale a scansione progressiva e si sceglie una delle relative impostazioni, non sarà possibile visualizzare alcuna immagine. Con il televisore collegato utilizzando i terminali compositi o S-Video, scegliere l'impostazione **Interlace** nel menu **Component Video**.

Compatibilità di questa unità con i televisori a scansione progressiva.

'I CONSUMATORI TENGANO PRESENTE CHE NON TUTTI GLI APPARECCHI TELEVISIVI AD ALTA DEFINIZIONE SONO PIENAMENTE COMPATIBILI CON QUESTO PRODOTTO E POSSONO PROVOCARE LA COMPARSA DI ARTEFATTI NELL'IMMAGINE. IN CASO SI VERIFICHIANO PROBLEMI LEGATI ALLE IMMAGINI ALLA SCANSIONE PROGRESSIVA 525, SI CONSIGLIA DI SPOSTARE IL COLLEGAMENTO SULL'USCITA "STANDARD DEFINITION" (DEFINIZIONE STANDARD).

English

Français

Deutsch

Italiano

Video Adjust

There are several preset picture quality settings that suit different kinds of display device (TV, Plasma display, etc.). Alternatively, set up your own and save them in the player's memory.

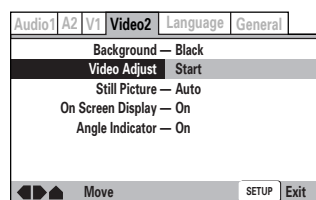

Selecting a preset

1 Select 'Start'.

You can also access these settings by pressing **VIDEO ADJ.**.

2 Select 'Video Memory Select'.

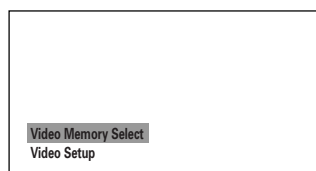

3 Select a preset.

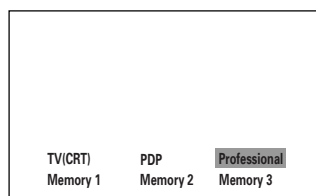

- **TV (CRT)** – optimized settings for a standard television set.
- **PDP** – optimized for a plasma display.
- **Professional** – (default setting) optimized for a professional monitor.
- **Memory 1, 2, 3** – User presets (see **pages 132, 134** for more on these)

You can highlight a preset while a disc is playing (before you press **ENTER** to select it) to see the effect on the picture immediately.

Note

- Depending on the disc and your TV/monitor, the effect of these settings may not be clear.
- This video adjust function does not operate with DVI output.

Réglage de la qualité vidéo

Vous avez le choix entre plusieurs réglages présélectionnés de la qualité de l'image qui sont adaptés aux différents types de systèmes d'affichage (téléviseur, écran à plasma, etc.). Vous pouvez également définir vos propres réglages et les enregistrer dans la mémoire du lecteur.

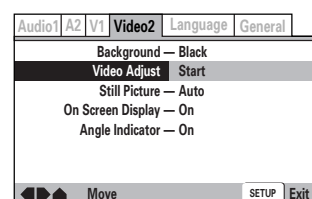

Sélection d'une présélection

1 Sélectionnez "Start".

Vous pouvez également accéder à ces réglages en appuyant sur **VIDEO ADJ.**.

2 Sélectionnez "Video Memory Select".

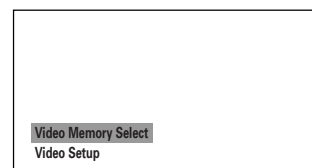

3 Sélectionnez une présélection.

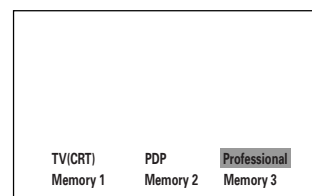

- **TV (CRT)** – Réglages optimisés pour un téléviseur standard.
- **PDP** – optimisé pour un écran à plasma.
- **Professional** – (Réglage par défaut) Réglages optimisés pour un moniteur professionnel.
- **Memory 1, 2, 3** – Réglages utilisateur (voir **pages 132, 134** pour plus de détails à ce sujet).

Vous pouvez mettre un réglage prédéfini en surbrillance pendant qu'un disque se trouve en mode de lecture (avant d'appuyer sur **ENTER** pour le sélectionner) afin d'observer immédiatement l'effet sur l'image.

Remarque

- Selon le disque et le type de téléviseur/moniteur, l'effet de ces réglages peut ne pas être très clair.
- Cette fonction de réglage vidéo n'est pas opérationnelle avec la sortie DVI.

Video Adjust

Mehrere Bildqualitätsprogramme für unterschiedliche Bildschirmstypen (z.B. Fernsehgerät oder TV-Plasma-Monitore) sind verfügbar. Als Alternative können Sie jedoch Ihre eigenen Einstellungen programmieren und im Spieler abspeichern.

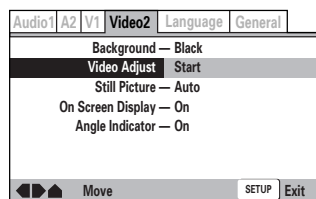

Wahl einer Voreinstellung

1 Wählen Sie "Start".

Außerdem können Sie auch durch Drücken von **VIDEO ADJ.** auf diese Einstellungen zugreifen.

2 Wählen Sie "Video Memory Select".

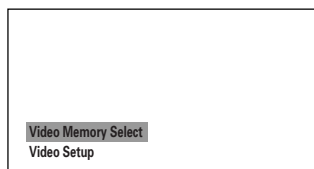

3 Wählen Sie eine Voreinstellung.

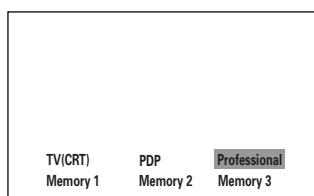

- **TV(CRT)** – optimierte Einstellungen für Standard-Fernsehgeräte.
- **PDP** – Für Plasma-Monitore optimiert.
- **Professional** – (Voreinstellung) Optimiert für professionelle Monitore.
- **Memory 1, 2, 3** – Benutzerprogrammierbare Einstellungsspeicher (Näheres hierzu siehe auf **Seiten 133, 135**).

Sie können während der Disc-Wiedergabe eine Voreinstellung markieren (vor dem Aufruf durch Drücken von **ENTER**) und auf diese Weise sofort den Effekt auf das Bild beurteilen.

Hinweis

- Je nach Disc und Fernsehgerät/Monitor ist u.U. kein merklicher Effekt feststellbar.
- Diese Video-Einstellfunktion funktioniert nicht mit dem DVI-Ausgang.

Regolazione della qualità del video

Sono disponibili numerose impostazioni esistenti per la qualità dell'immagine che si adattano ai diversi tipi di apparecchio (TV, display al plasma, ecc.).

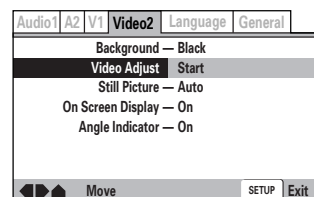

Selezione di un'impostazione esistente

1 Selezionare "Start".

È anche possibile accedere alle impostazioni in questione premendo su **VIDEO ADJ.**.

2 Selezionare "Video Memory Select".

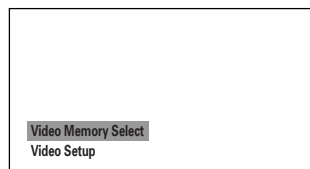

3 Selezionare un'impostazione esistente

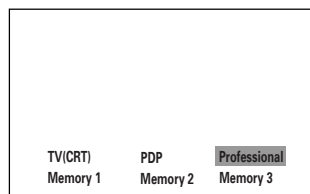

- **TV (CRT)** – impostazione ottimale per un apparecchio televisivo standard.
- **PDP** – ottimizzato per un display al plasma.
- **Professional** – (impostazione di default) impostazione ideale per schermo di tipo professionale.
- **Memory 1, 2, 3** – impostazioni utente (cfr. **pagg. 133, 135** per ulteriori informazioni in proposito)

È possibile evidenziare un'impostazione esistente durante la riproduzione di un disco (prima di premere **ENTER** per selezionarla) per osservare in anteprima l'effetto sull'immagine.

Nota

- A seconda del disco e dell'apparecchio TV in questione, è possibile che gli effetti di tali impostazioni non risultino con chiarezza.
- Questa funzione di regolazione video non funziona con l'uscita DVI.

English

Français

Deutsch

Italiano

Creating your own setting (1)

1 Select 'Start'.

You can also access these settings by pressing **VIDEO ADJ.**.

2 Select 'Video Setup'

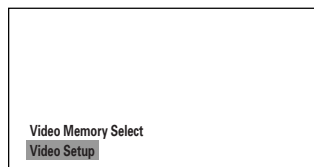

3 Use the cursor buttons (▲/▼) to select a picture quality parameter, then use the cursor buttons (◀/▶) to adjust that parameter.

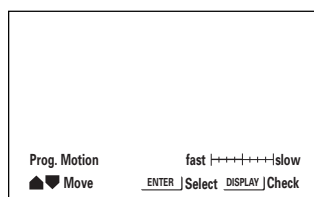

- **Prog. Motion** – When using progressive scan, this adjusts the motion and still picture quality.
- **PureCinema** – When watching DVD movies, PureCinema optimizes the picture quality. The default setting is **Auto1**, but if the picture appears unnatural, then set to **Auto2**, **On** or **Off** as desired and adjust the Prog. Motion setting (see above). See *PureCinema* in the *Glossary* starting on **page 160**.
- **YNR** – Adjusts the amount of noise reduction (NR) applied to the Y (brightness) component.
- **CNR** – Adjusts the amount of noise reduction (NR) applied to the C (colour) component.
- **MNR** (Mosquito Noise Reduction) – Adjusts the amount of noise reduction applied to the mosquito noise (video artifacts on the edge of the image resulting from MPEG compression).
- **BNR** (Block Noise Reduction) – Adjusts the amount of noise reduction applied to the block noise.
- **Sharpness High** – Adjusts the sharpness of the high-frequency (finely detailed) elements in the picture.
- **Sharpness Mid** – Adjusts the sharpness of the mid-frequency (less detailed) elements in the picture.
- **Detail** – Adjusts how sharp edges appear in the picture.
- **White Level** – Adjusts the intensity of white in the picture.
- **Black Level** – Adjusts the intensity of black in the picture.
- **Black Setup** – For correction of floating black colour.
- **Gamma** – Adjusts the brightness of the darker images in the picture.
- **Hue** – Adjusts the overall colour balance between red and green.
- **Chroma Level** – Adjusts how saturated colours appear.
- **Chroma Delay** – Compensates for misalignment of the Y (brightness) and the C (colour) components.

4 Press ENTER to save your changes.

Création de vos propres réglages (1)

1 Sélectionnez "Start".

Vous pouvez également avoir accès à ces options en appuyant sur **VIDEO ADJ.**.

2 Sélectionnez "Video Setup".

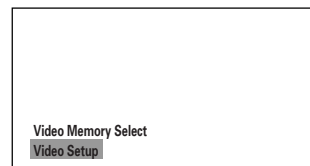

3 Utilisez les touches de curseur (▲/▼) pour sélectionner un paramètre de qualité de l'image, utilisez ensuite les touches de curseur (◀/▶) pour préciser ce paramètre.

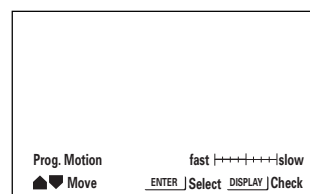

- **Prog. Motion** – Si vous utilisez le balayage progressif, ce paramètre ajuste la qualité des images animées et des arrêts sur image.
 - **PureCinema** – Le paramètre PureCinema optimise la qualité de l'image pour visionner des films sur DVD. Le réglage par défaut est **Auto1**, mais si l'image ne semble pas naturelle, commutez-le au choix sur **Auto2**, **On** ou **Off** et ajustez le paramètre Prog. Motion (voir ci-dessus). Consultez également l'entrée *PureCinema* dans le *glossaire* commençant à la **page 160**.
 - **YNR** – Ajuste le niveau de réduction de bruit (NR) appliquée à la composante Y (luminosité).
 - **CNR** – Ajuste le niveau de réduction de bruit (NR) appliquée à la composante C (couleur).
 - **MNR** (Mosquito Noise Reduction) – Ajuste le niveau de réduction de bruit appliqué aux parasites (parasites vidéo résultant de la compression MPEG).
 - **BNR** (Block Noise Reduction) – Ajuste le niveau de réduction de bruit appliqué aux parasites en blocs.
 - **Sharpness High** – Ajuste la netteté des éléments d'image à haute fréquence (finement détaillés).
 - **Sharpness Mid** – Ajuste la netteté des éléments d'image de moyenne fréquence (moins détaillés).
 - **Detail** – Ajuste la netteté des contours de l'image.
 - **White Level** – Ajuste l'intensité des blancs de l'image.
 - **Black Level** – Ajuste l'intensité des noirs de l'image.
 - **Black Setup** – Pour la correction des noirs flottants.
 - **Gamma** – Ajuste la luminosité des parties foncées de l'image.
 - **Hue** – Ajuste l'équilibrage général des couleurs entre le rouge et le vert.
 - **Chroma Level** – Ajuste le niveau de saturation des couleurs.
 - **Chroma Delay** – Compense le désalignement des composantes Y (luminosité) et C (couleur).
- #### 4 Appuyez sur ENTER pour sauvegarder vos changements.

Programmieren eigener Einstellungen (1)

1 Wählen Sie "Start".

Außerdem können Sie auch durch Drücken von **VIDEO ADJ.** auf diese Einstellungen zugreifen.

2 Wählen Sie "Video Setup".

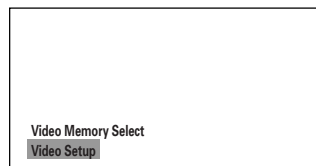

3 Wählen Sie durch Bewegen der Cursor-Tasten (▲/▼) einen Bildqualitätsparameter und stellen Sie diesen dann unter Verwendung der Cursor-Tasten (◀/▶) ein.

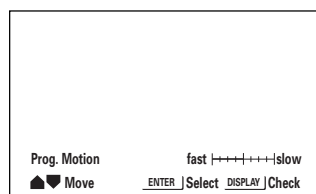

- **Prog. Motion** – Bei Wahl von progressiver Zeilenfolge-Bildaustattung wird so die Bewegt- und Standbildqualität eingestellt.
 - **PureCinema** – Bei der Wiedergabe von Filmen auf DVD optimiert PureCinema die Bildqualität. Die Voreinstellung ist **Auto1**. Sollte das Bild jedoch unnatürlich erscheinen, empfiehlt sich die Wahl von **Auto2**, **On** oder **Off** und die Einstellung Prog. Motion (siehe oben). Siehe *PureCinema* unter "Erläuterung der Begriffe" ab **Seite 161**.
 - **YNR** – Legt die Rauschunterdrückung (NR) fest, die auf das Y-Signal (Helligkeit) wirkt.
 - **CNR** – Legt die Rauschunterdrückung (NR) fest, die auf das C-Signal (Farbe) wirkt.
 - **MNR** (Mosquito Noise Reduction) – Bestimmt den Rauschunterdrückungspegel, der auf Parasitär rauschen wirkt (Videoräuschen am Bildrand aufgrund von MPEG-Kompression).
 - **BNR** (Block Noise Reduction) – Bestimmt die Rauschunterdrückung, die auf Blockrauschen wirkt.
 - **Sharpness High** – Stellt die Schärfe der Hochfrequenzelemente (feine Details) im Bild ein.
 - **Sharpness Mid** – Stellt die Schärfe der Mittelfrequenzelemente (größere Details) im Bild ein.
 - **Detail** – Legt fest, wie kontrastiert Konturen im Bild erscheinen.
 - **White Level** – Einstellung des Weißpegels (Weißintensität) im Bild.
 - **Black Level** – Einstellung des Schwarzpegels (Schwarzintensität) im Bild.
 - **Black Setup** – Zur Schwarzkorrektur.
 - **Gamma** – Einstellung der Helligkeit der dunkleren Bildanteile.
 - **Hue** – Bestimmt Gesamtfarbbalance zwischen Rot und Grün.
 - **Chroma Level** – Legt den Farbsignalpegel, d.h. den Farbsättigungsgrad fest.
 - **Chroma Delay** – Kompensiert Zeitfehler zwischen Y- (Helligkeit) und C-Komponente (Farbe).
- ### 4 Speichern Sie mit ENTER die vorgenommenen Änderungen ab.

Creazione della propria impostazione personalizzata (1)

1 Selezionare "Start".

È possibile accedere a tali impostazioni anche premendo **VIDEO ADJ.**

2 Selezionare "Video Setup".

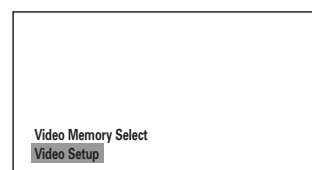

3 Utilizzate i pulsanti del cursore (▲/▼) per selezionare uno dei parametri della qualità d'immagine, quindi usate i pulsanti del cursore (◀/▶) per regolare il parametro.

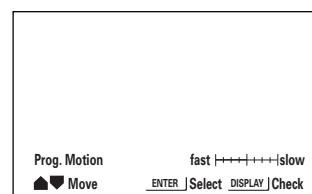

- **Prog. Motion** – Quando si utilizza la scansione progressiva, questo parametro regola la qualità dell'immagine statica e in movimento.
 - **PureCinema** – Quando si guardano dei film su DVD, il parametro PureCinema ottimizza la qualità dell'immagine. L'impostazione di default è **Auto1**, ma l'immagine appare innaturale, quindi impostare su **Auto2**, **On** o **Off** come desiderato e regolare l'impostazione Prog. Motion (vedere sopra). Si veda *PureCinema* nel *Glossario* a partire da **pagina 161**.
 - **YNR** – Regola l'entità della riduzione del rumore (NR) applicata alla componente Y (luminosità).
 - **CNR** – Regola l'entità della riduzione del rumore (NR) applicata alla componente C (colore).
 - **MNR** (Mosquito Noise Reduction) – Regola l'entità della riduzione del rumore applicata al ronzio (artefatti video ai bordi dell'immagine dovuti alla compressione MPEG).
 - **BNR** (Block Noise Reduction) – Regola l'entità della riduzione del rumore applicata al rumore di blocco.
 - **Sharpness High** – Regola la nitidezza degli elementi in alta frequenza (finemente dettagliati) presenti nell'immagine.
 - **Sharpness Mid** – Regola la nitidezza degli elementi in media frequenza (meno dettagliati) presenti nell'immagine.
 - **Detail** – Regola l'entità della nitidezza dei bordi nell'immagine.
 - **White Level** – Regola l'intensità del bianco nell'immagine.
 - **Black Level** – Regola l'intensità del nero nell'immagine.
 - **Black Setup** – Per la correzione della disomogeneità nel colore nero.
 - **Gamma** – Regola la luminosità delle zone più scure dell'immagine.
 - **Hue** – Regola il bilanciamento complessivo dei colori tra il rosso e il verde.
 - **Chroma Level** – Regola la saturazione dei colori.
 - **Chroma Delay** – Compensa il cattivo allineamento delle componenti Y (luminosità) e C (colore).
- ### 4 Premere ENTER per confermare le impostazioni selezionate.

English

Français

Deutsch

Italiano

Creating your own setting (2)

- 1 Select 'Start'.
You can also access these settings by pressing VIDEO ADJ..
- 2 Select 'Video Setup'
- 3 Press DISPLAY.

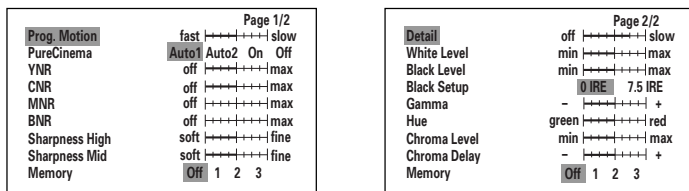

- 4 Use the cursor buttons (▲/▼) to select a picture quality parameter, then using the cursor buttons (◀/▶) to adjust that parameter.
- 5 To save your changes in one of the user presets, highlight Memory 1, 2 or 3 and press ENTER.

Still Picture Expert

- Default setting: **Auto**
The player uses one of two processes when displaying a still frame from a DVD disc. The default **Auto** setting automatically chooses the best setting each time.
- **Field** – produces a stable, generally shake-free image.
- **Frame** – produces a sharper image, but more prone to shake than field stills.

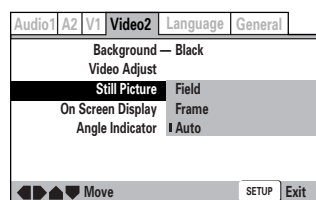

Angle Indicator Expert

- Default setting: **On**
If you prefer not to see the camera icon on-screen during multi-angle scenes on DVD discs, change this setting to **Off**.

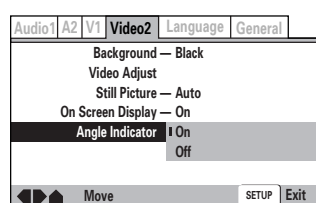

Video ON/OFF

Press VIDEO ON/OFF button to turn the Video Output (Video, S1/S2 and Component) off and then picture is disappeared. And press it again to turn the all of Video output on.

Note

The DVI image output cannot be turned on and off with the remote control VIDEO ON/OFF button.

Création de vos propres réglages (2)

- 1 Sélectionnez "Start".
Vous pouvez également accéder à ces réglages en appuyant sur VIDEO ADJ..
- 2 Sélectionnez "Video Setup".
- 3 Appuyez sur DISPLAY.

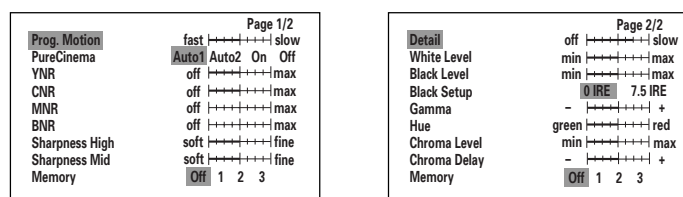

- 4 Utilisez les touches de curseur (▲/▼) pour sélectionner un paramètre de qualité de l'image, utilisez ensuite les touches de curseur (◀/▶) pour préciser ce paramétrage.
- 5 Pour sauvegarder vos changements sous l'une des présélections utilisateur, mettez Memory 1, 2 ou 3 en évidence et appuyez ensuite sur ENTER.

Arrêt sur image Expert

- Réglage par défaut : **Auto**
Le lecteur utilise l'un des deux procédés suivants pour afficher un arrêt sur image d'un DVD. Le réglage par défaut **Auto** permet au lecteur de déterminer automatiquement à chaque fois le procédé.
- **Field** – Produit une image stable, généralement exempte d'oscillations.
- **Frame** – Produit une image plus nette, mais davantage sujette aux oscillations que les arrêts sur image avec le procédé Field.

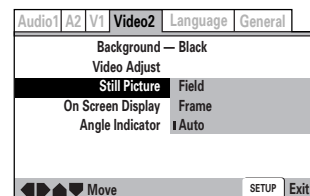

Indicateur d'angle Expert

- Réglage par défaut : **On**
Si vous préférez ne pas voir apparaître l'icône de caméra sur l'écran lors des scènes multi-angles enregistrées sur des DVD, commutez ce réglage sur **Off**.

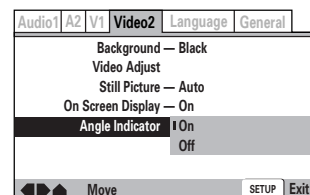

Vidéo ON/OFF

Appuyez sur la touche VIDEO ON/OFF pour désactiver les Sorties Vidéo (Vidéo, S1/S2 et Composant) et l'image disparaîtra. Ensuite appuyez de nouveau pour activer toutes les sorties Vidéo.

Remarque

La sortie d'image DVI ne peut pas être activée ou désactivée au moyen de la touche VIDEO ON/OFF de la télécommande.

Programmieren eigener Einstellungen (2)

1 Wählen Sie "Start".

Außerdem können Sie auch durch Drücken von VIDEO ADJ. auf diese Einstellungen zugreifen.

2 Wählen Sie "Video Setup".

3 Drücken Sie DISPLAY.

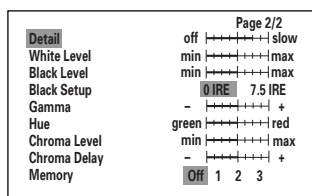
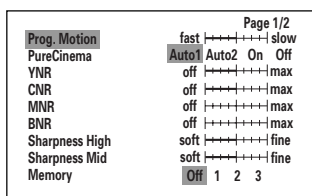

4 Wählen Sie durch Bewegen der Cursor-Tasten (▲/▼) einen Bildqualitätsparameter und stellen Sie diesen dann unter Verwendung der Cursor-Tasten (◀/▶) ein.

5 Zum Abspeichern eigener Einstellungen markieren Sie Memory 1, 2 oder 3 und drücken dann ENTER.

Standbild Expert

- Voreinstellung: **Auto**

Der Spieler nutzt zwei Prozesse zur Anzeige von Standbildern von DVDs. Bei Voreinstellung **Auto** entscheidet das Gerät jeweils selbst, welche Methode es anwendet.

- **Field** – bewirkt ein stabiles, nahezu flimmerfreies Bild.
- **Frame** – bewirkt ein schärferes Bild, das jedoch eher zum Flimmern neigt.

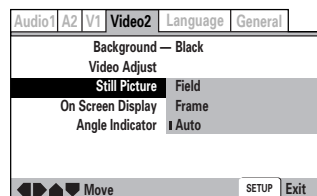

Angle Indicator (Blickwinkelanzeige) Expert

- Voreinstellung: **On**

Falls Sie bei Szenen mit Mehrfach-Blickwinkeln auf DVDs das Kamerasymbol nicht im Bild sehen wollen, müssen Sie "Angle Indicator" auf **Off** stellen.

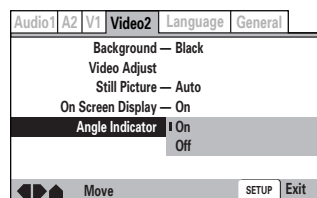

Video ON/OFF

Zum Ausschalten des jeweiligen Video-Ausgangs (Video, S1/S2 und Component) die Taste VIDEO ON/OFF drücken. Das Bild verschwindet daraufhin auf dem Bildschirm. Zum Einschalten aller Video-Ausgänge die Taste erneut drücken.

Hinweis

Der DVI-Bildausgang lässt sich nicht mit der VIDEO ON/OFF-Taste der Fernbedienung ein- und ausschalten.

Creazione della propria impostazione personalizzata (2)

1 Selezionare 'Start'.

È anche possibile accedere alle impostazioni in questione premendo su VIDEO ADJ..

2 Selezionare 'Video Setup'.

3 Premere DISPLAY.

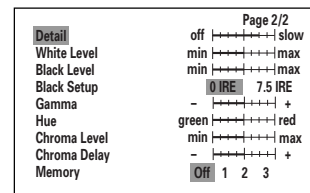
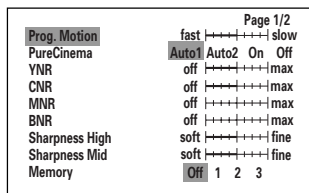

4 Utilizzate i pulsanti del cursore (▲/▼) per selezionare uno dei parametri della qualità d'immagine, quindi usate i pulsanti del cursore (◀/▶) per regolare il parametro.

5 Per salvare le modifiche apportate ad una delle impostazioni utente, evidenziare Memory 1, 2 o 3 e premere ENTER.

Fermo immagine Expert

- Impostazione di default: **Auto**

Il lettore utilizza solamente uno dei due processi di visualizzazione del fermo immagine per il disco DVD riprodotto. Con l'impostazione di default **Auto** è il lettore a decidere automaticamente quale modo utilizzare di volta in volta.

- **Field** – riproduce normalmente una immagine stabile senza tremolio.
- **Frame** – riproduce una immagine più nitida ma più soggetta al tremolio rispetto al fermo di campo (Field).

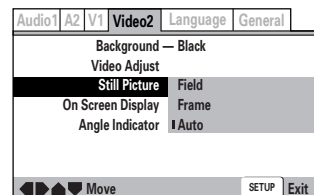

Indicatore di angolazione Expert

- Impostazione di default: **On**

Se non si desidera veder comparire l'icona della telecamera durante le scene ad Angle indicator riprodotte da DVD impostare l'opzione a **Off**.

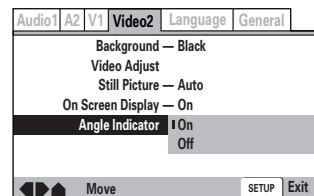

Video ON/OFF

Premete il pulsante VIDEO ON/OFF per spegnere l'uscita Video (Video S1/S2 e Componenti) e l'immagine scomparirà. E premetelo di nuovo per riaccendere completamente l'uscita Video.

Nota

L'uscita dell'immagine DVI non può essere accesa e spenta con il pulsante del telecomando VIDEO ON/OFF.

English

Français

Deutsch

Italiano

Language settings

Audio Language

- Default Setting: **English**

This setting is your preferred audio language for DVD discs. If the language you specify here is recorded on a disc, the system automatically plays the disc in that language (although this depends on the **Auto Language** setting—see [page 140](#)).



The DVD format recognizes 136 different languages. Choose **Other** if you want to specify a language other than those listed, then follow the on-screen display to select a language. You may also want to refer to the Language code list on [page 181](#).

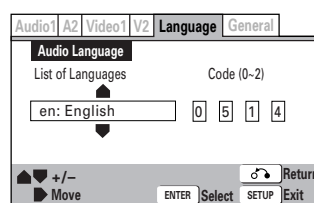

Tip

You can switch between the languages recorded on a DVD disc any time during playback using the **AUDIO** button. (This does not affect this setting.)

Note

- You cannot switch languages if there is only one language recorded on the disc. In this case, the  mark is displayed.
- For some discs, selection can be made using the DVD menu. In these cases, press **MENU** to display the DVD menu screen and then make your selection.

Choix de la langue

Langue des dialogues

- Réglage par défaut : **English**

Ce réglage correspond à votre langue de dialogue préférée pour les DVD. Si la langue que vous spécifiez à ce stade est enregistrée sur un disque, le système reproduira automatiquement le disque dans cette langue (bien que cela dépende du réglage **Auto Language** —voir [page 140](#)).



Le format DVD reconnaît 136 langues différentes. Sélectionnez **Other** si vous voulez spécifier une langue différente de celles figurant dans la liste et suivez ensuite le menu à l'écran pour sélectionner une langue. Vous pouvez également consulter la liste des codes de langue à la [page 181](#).

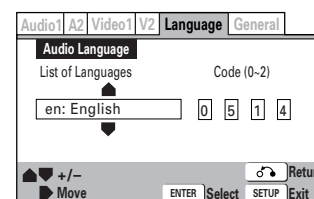

Conseil

Vous pouvez commuter les langues enregistrées sur un DVD à tout moment en cours de lecture à l'aide de la touche **AUDIO**. (Cela n'affecte pas ce réglage.)

Remarque

- Vous ne pouvez pas commuter les langues s'il n'y a qu'une seule langue enregistrée sur le disque. Dans ce cas, l'icône  est affiché.
- Sur certains disques, la sélection peut être opérée via le menu DVD. Dans ce cas, appuyez sur **MENU** pour afficher l'écran de menu du DVD et effectuez votre sélection.

Spracheneinstellungen

Audio Language (Dialogsprache)

- Voreinstellung: **English**

Diese Einstellung gibt die von Ihnen für Dialoge auf DVDs bevorzugte Sprache ein. Enthält die Disc die von Ihnen angegebene Sprache, so spielt der Spieler die Disc automatisch in dieser Sprache ab (dies hängt jedoch auch von der Einstellung **Auto Language** ab—siehe auf **Seite 141**).



Das DVD-Format erkennt 136 verschiedene Sprachen. Wählen Sie **Other**, falls Sie eine andere Sprache als die aufgelisteten bevorzugen. Folgen Sie dann den Anweisungen auf dem Bildschirm zur Sprachenwahl. Sie können auch die Sprachcodeliste auf **Seite 181** heranziehen.

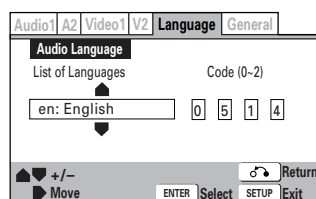

Tipp

Sie können jederzeit mit der Taste **AUDIO** während der Wiedergabe zwischen den Sprachen umschalten, die auf einer DVD aufgezeichnet sind. (Dies hat keine Auswirkung auf diese Einstellung.)

Hinweis

- Eine Sprachumschaltung ist nicht möglich, wenn auf der Disc lediglich eine einzige Wiedergabesprache aufgezeichnet ist. In solchen Fällen erscheint das  auf dem Display.
- Bei manchen Discs ist die Wahl über das DVD-Menü möglich. In solchen Fällen rufen Sie zunächst durch Drücken von **MENU** den DVD-Menüschirm auf und treffen dann Ihre Wahl.

Impostazione della lingua

Lingua d'ascolto

- Impostazione di default: **English**

L'inglese è la lingua di ascolto impostata per i dischi DVD. Se la lingua che viene specificata mediante questa selezione è registrata su disco, il lettore commuta automaticamente l'ascolto in tale lingua (anche se l'impostazione dipende dalla lingua impostata con **Auto Language**, cfr. **pag. 141**).



Il formato DVD è in grado di riconoscere 136 lingue diverse. Selezionare **Other** se si desidera specificare una lingua diversa rispetto a quelle elencate, quindi selezionare una delle lingue visualizzate. Può risultare utile consultare l'elenco dei codici relativi alle lingue a **pag. 181**.

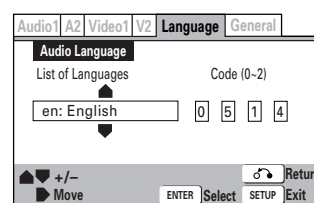

Suggerimento

Durante la visione è possibile passare da una qualsiasi lingua di ascolto ad un'altra tra quelle registrate sul disco DVD mediante il tasto funzione **AUDIO**. (Questa operazione non modifica l'impostazione esistente.)

Nota

- Non è possibile modificare la lingua se il disco è registrato in una sola lingua. In tal caso comparirà a video il simbolo .
- Per alcuni dischi si possono eseguire le selezioni tramite il menu DVD. In tal caso premere **MENU** per visualizzare la pagina di menu del DVD ed eseguire le selezioni desiderate.

English

Français

Deutsch

Italiano

Subtitle Language

- Default Setting: **English**

This setting is your preferred subtitle language for DVD discs. If the language you specify here is recorded on a disc, the system automatically plays the disc with those subtitles (although this depends on the **Auto Language** setting—see [page 140](#)).

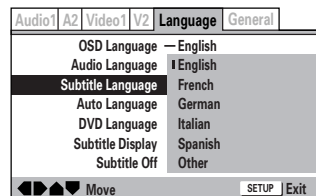

The DVD format recognizes 136 different languages. Choose **Other** if you want to specify a language other than those listed, then follow the on-screen display to select a language. You may also want to refer to the Language code list on [page 181](#).

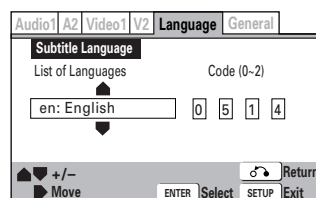

Tip

You can change or switch off the subtitles on a DVD disc any time during playback using the **SUBTITLE** button. (This does not affect this setting.)

Note

- The subtitle language cannot be switched if the subtitle language is not recorded, or if only one language is recorded. In this case, the  mark will be displayed.
- To clear subtitles during playback, press **SUBTITLE** and then press **CLEAR**, or press **SUBTITLE** until **Off** appears.
- For some discs, subtitle language selection can be made using the menu on the DVD. In this case, press **MENU** to display the DVD menu screen and then make your selection.

Langue d'affichage des sous-titres

- Réglage par défaut : **English**

Ce réglage correspond à votre langue de sous-titres préférée pour les DVD. Si la langue que vous spécifiez à ce stade est enregistrée sur un disque, le système reproduira automatiquement le disque avec ces sous-titres (bien que cela dépende du réglage **Auto Language** —voir [page 140](#)).



Le format DVD reconnaît 136 langues différentes. Sélectionnez **Other** si vous voulez spécifier une langue différente de celles figurant dans la liste et suivez ensuite le menu à l'écran pour sélectionner une langue. Vous pouvez également consulter la liste des codes de langue à la [page 181](#).

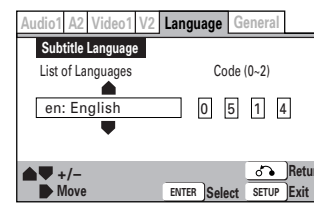

Conseil

Vous pouvez commuter ou désactiver les sous-titres d'un DVD à tout moment en cours de lecture à l'aide de la touche **SUBTITLE**. (Cela n'affecte pas ce réglage.)

Remarque

- La langue des sous-titres ne peut être commutée si la langue des sous-titres n'a pas été enregistrée ou si seulement une langue est enregistrée. Dans ce cas, l'icône  s'affiche.
- Pour désactiver les sous-titres en cours de lecture, appuyez sur **SUBTITLE** et appuyez ensuite sur **CLEAR**, ou appuyez sur **SUBTITLE** jusqu'à ce que **Off** apparaisse.
- Sur certains disques, la sélection de la langue des sous-titres peut être opérée via le menu du DVD. Dans ce cas, appuyez sur **MENU** pour afficher l'écran de menu du DVD et effectuez votre sélection.

Subtitle Language (Untertitelsprache)

- Voreinstellung: **English**

Diese Einstellung gibt die von Ihnen für Untertitel auf DVDs bevorzugte Sprache ein. Enthält die Disc die von Ihnen angegebene Sprache, so spielt der Spieler die Disc automatisch in dieser Sprache ab (dies hängt jedoch auch von der Einstellung **Auto Language** ab—siehe auf **Seite 141**).

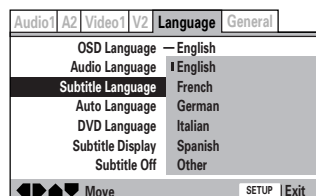

Das DVD-Format erkennt 136 verschiedene Sprachen. Wählen Sie **Other**, falls Sie eine andere Sprache als die aufgelisteten bevorzugen. Folgen Sie dann den Anweisungen auf dem Bildschirm zur Sprachenwahl. Sie können auch die Sprachcodeliste auf **Seite 181** heranziehen.

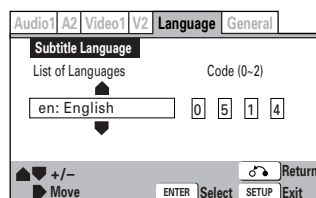

Tipp

Sie können jederzeit mit der Taste **SUBTITLE** während der Wiedergabe zwischen den Untertitelsprachen umschalten, die auf einer DVD aufgezeichnet sind. (Dies hat keine Auswirkung auf diese Einstellung.)

Hinweis

- Die Untertitelsprache lässt sich nicht umschalten, sofern überhaupt keine Untertitel oder nur in einer Sprache aufgezeichnet sind. In solchen Fällen erscheint das Symbol  auf dem Display.
- Zum Löschen der Untertitel während der Wiedergabe drücken Sie **SUBTITLE** und dann **CLEAR** oder **SUBTITLE** so oft, bis **Off** erscheint.
- Bei manchen Discs ist die Wahl der Untertitelsprache über das Menü auf der DVD möglich. In solchen Fällen rufen Sie zunächst durch Drücken von **MENU** den DVD-Menüschirm auf und treffen dann Ihre Wahl.

Lingua dei sottotitoli

- Impostazione di default: **English**

L'inglese è la lingua dei sottotitoli impostata per i dischi DVD. Se la lingua che viene specificata mediante questa selezione è registrata su disco, il lettore propone automaticamente i sottotitoli in tale lingua (anche se l'impostazione dipende dall'impostazione della lingua nell'opzione **Auto Language**, cfr. **pag. 141**).



Il formato DVD è in grado di riconoscere 136 lingue diverse. Selezionare **Other** se si desidera specificare una lingua diversa rispetto a quelle elencate, quindi selezionare una delle lingue visualizzate. Può risultare utile consultare l'elenco dei codici relativi alle lingue a **pag. 181**.

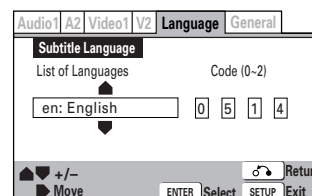

Suggerimento

Durante la visione è possibile modificare la lingua dei sottotitoli del disco DVD mediante il tasto **SUBTITLE**. (Questa operazione non modifica l'impostazione esistente.)

Nota

- Non è possibile modificare la lingua dei sottotitoli se questa non è registrata oppure se è una sola. In tal caso comparirà a video il simbolo .
- Per eliminare i sottotitoli durante la riproduzione premere **SUBTITLE**, quindi **CLEAR**, oppure tenere premuto **SUBTITLE** sino a che compare **Off**.
- In alcuni dischi è possibile scegliere la lingua dei sottotitoli mediante il menu del DVD. In tal caso premere **MENU** per far comparire la videata del menu DVD ed eseguire la selezione desiderata.

English

Français

Deutsch

Italiano

Auto Language

- Default Setting: **On**

When set to **On**, the player always selects the default audio language on a DVD disc (French dialog for a French movie, for example), and displays subtitles in your preferred subtitle language only if that is set to something different. In other words, movies in your native language won't have any subtitles, while foreign language movies will be shown with subtitles.

Set to **Off** to have the system play discs strictly according to your **Audio Language** and **Subtitle Language** settings.

For **Auto Language** to work, the **Audio Language** and **Subtitle Language** settings must be the same—see pages 136, 138.

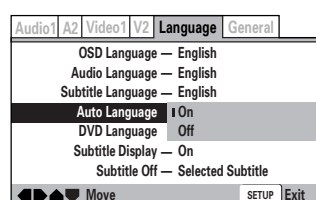

Tip

You can still switch audio and subtitle languages on playback using the **AUDIO** and **SUBTITLE** buttons.

Sélection automatique de la langue

- Réglage par défaut : **On**

Si vous réglez cette option sur **On**, le lecteur sélectionnera toujours la langue des dialogues par défaut des DVD (le français pour les films français, par exemple) et affichera les sous-titres dans votre langue de sous-titres préférée uniquement si elle est réglée différemment. En d'autres termes, les films tournés dans votre langue maternelle n'auront pas de sous-titres tandis que les films réalisés dans des langues étrangères seront accompagnés de sous-titres.

Réglez-la sur **Off** pour que le système reproduise les disques exactement suivant vos réglages pour **Audio Language** et pour **Subtitle Language**.

Pour activer l'option **Auto Language**, les réglages **Audio Language** et **Subtitle Language** doivent être identiques—voir pages 136, 138.

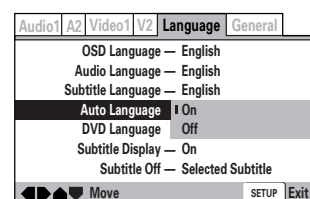

Conseil

Vous pouvez toujours commuter la langue des dialogues et des sous-titres en cours de lecture à l'aide des touches **AUDIO** et **SUBTITLE**.

Auto Language (aut. Originalsprachenwahl)

- Voreinstellung: **On**

Wenn Sie diesen Parameter auf **On** stellen, wählt der Spieler stets die auf DVDs voreingestellte Sprache (z. B. französischen Dialog bei einem französischen Film). Untertitel werden in diesem Fall nur dann eingeblendet, wenn sich die von Ihnen bevorzugte Sprache von der Originalsprache unterscheidet. Mit anderen Worten, Filme in Ihrer Muttersprache sind unvertitelt, während dagegen fremdsprachige Filme mit Untertiteln gezeigt werden.

Stellen Sie diese Option auf **Off**, wenn der Spieler ausschließlich Discs mit den unter **Audio Language** und **Subtitle Language** festgelegten Spracheinstellungen abspielen soll.

Damit **Auto Language** funktioniert, müssen die Einstellungen für **Audio Language** und **Subtitle Language** identisch sein —siehe **Seite 137, 139**.

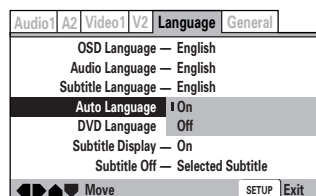

Tipp

Selbstverständlich können Sie nach wie vor während der Wiedergabe Dialog- und Untertitelsprache mit den Tasten **AUDIO** und **SUBTITLE** umschalten.

Funzione Auto Language

- Impostazione di default: **On**

Selezionando **On**, il lettore imposta automaticamente la lingua di ascolto memorizzata di default sul disco DVD (ad esempio i dialoghi in francese per una pellicola francese), visualizzando i sottotitoli nella lingua richiesta solo se impostati su una lingua differente da quella di ascolto. In altre parole, le pellicole nella lingua madre dello spettatore non visualizzano sottotitoli, mentre quelle straniere sono corredate da sottotitoli nella lingua corrispondente.

Selezionare **Off** per impostare il lettore in modo che segua esclusivamente le indicazioni inscritte con le funzioni **Audio Language** e **Subtitle Language**.

La funzione di scelta **Auto Language** è attiva solo se le impostazioni **Audio Language** e **Subtitle Language** sono identiche—cfr. **pagg. 137, 139**.

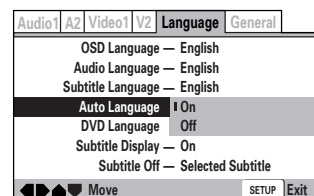

Suggerimento

È sempre possibile modificare le lingue di ascolto e dei sottotitoli durante la visione mediante i tasti **AUDIO** e **SUBTITLE**.

English

Français

Deutsch

Italiano

DVD Language Expert

- Default Setting: **w/Subtitle Language**

Some multilingual discs have disc menus in several languages. This setting specifies in which language the disc menus should appear. Leave on the default setting for menus to appear in the same language as your **Subtitle Language**—see [page 138](#).

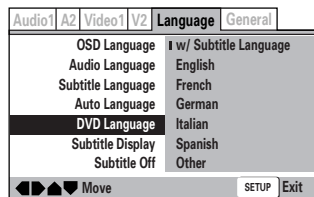

The DVD format recognizes 136 different languages. Choose **Other** if you want to specify a language other than those listed, then follow the on-screen display to select a language. You may also want to refer to the Language code list on [page 181](#).

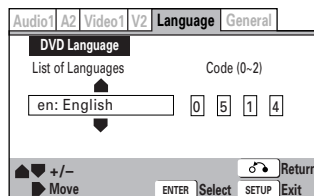

Note

You can also select the DVD language from the DVD disc menu. Press **MENU** to open the DVD menu and make your selection accordingly.

Langue des DVD Expert

- Réglage par défaut : **w/Subtitle Language**

Certains disques multilingues comprennent des menus en plusieurs langues. Ce réglage spécifie la langue dans laquelle les menus du disque doivent apparaître. Laissez le réglage par défaut si vous voulez que les menus apparaissent dans la même langue que celle que vous avez sélectionnée pour **Subtitle Language**—voir [page 138](#).



Le format DVD reconnaît 136 langues différentes. Sélectionnez **Other** si vous voulez spécifier une langue différente de celles figurant dans la liste et suivez ensuite le menu à l'écran pour sélectionner une langue. Vous pouvez également consulter la liste des codes de langue à la [page 181](#).



Remarque

Vous pouvez également sélectionner la langue du DVD via le menu du disque DVD. Appuyez sur **MENU** pour ouvrir le menu du DVD et opérez votre sélection.

DVD Language Expert

- Voreinstellung: **w/Subtitle Language**

Manche mehrsprachige Discs enthalten Disc-Menüs in verschiedenen Sprachen. Diese Einstellung bestimmt, in welcher Sprache Disc-Menüs angezeigt werden sollen. Lassen Sie die Voreinstellung bestehen, wenn die Menüs in derselben Sprache wie die bevorzugte **Subtitle Language** erscheinen sollen – siehe **Seite 139**.

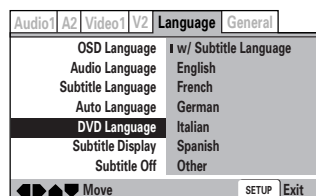

Das DVD-Format erkennt 136 verschiedene Sprachen. Wählen Sie **Other**, falls Sie eine andere Sprache als die aufgelisteten bevorzugen. Folgen Sie dann den Anweisungen auf dem Bildschirm zur Sprachenwahl. Sie können auch die Sprachcodeliste auf **Seite 181** heranziehen.

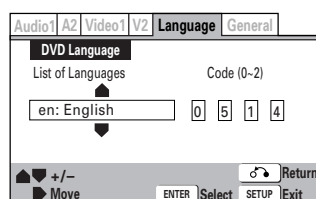
**Hinweis**

Auch die DVD-Wiedergabesprache lässt sich über das DVD-Discmenü wählen. Öffnen Sie das DVD-Menü mit **MENU** und wählen Sie dann entsprechend.

Lingua del DVD Expert

- Impostazione di default: **w/Subtitle Language**

Alcuni dischi multilingua dispongono di menu tradotti in lingue diverse. Con questa impostazione è possibile selezionare la lingua dei menu visualizzati. Mantenere l'impostazione di default se si desidera che i menu vengano visualizzati nella medesima **Subtitle Language**—cfr. **pag. 139**.

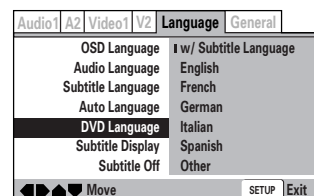

Il formato DVD è in grado di riconoscere 136 lingue diverse. Selezionare **Other** se si desidera specificare una lingua diversa da quelle elencate, quindi selezionare una delle lingue visualizzate. Può risultare utile consultare l'elenco dei codici relativi alle lingue a **pag. 181**.

**Nota**

E' anche possibile scegliere la lingua del DVD dal menu del disco DVD. Premere **MENU** per entrare nel menu DVD ed eseguire la selezione desiderata.

English

Français

Deutsch

Italiano

Subtitle Display (Expert)

- Default Setting: **On**

When set to **On**, the player displays subtitles according to the **Subtitle Language** and **Auto Language** settings. Set to **Off** to switch subtitles off altogether (although see **Subtitle Off** on this page for special cases). Set to **Assist Subtitle** to have the player display the extra assistive subtitles recorded on to some DVD discs.

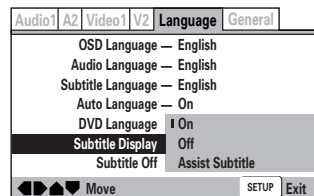
**Note**

- If there is no subtitle information recorded on the disc, no subtitles are displayed even if this function is set to **On**.
- Whether this setting is **On** or **Off**, you can still switch subtitles (or switch them off) using the **SUBTITLE** button.

Subtitle Off (Expert)

- Default Setting: **Selected Subtitle**

Some discs display subtitles even if the **Subtitle Display** setting (above) is set to **Off**. In this case, you can either have the subtitles displayed in the same language as your preferred audio language (**With Audio**), or in your preferred subtitle language (**Selected Subtitle**). If the **Audio Language** and **Subtitle Language** settings are the same then both of these choices will give the same result.

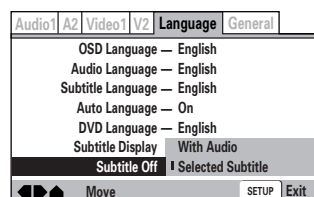
**Affichage des sous-titres** (Expert)

- Réglage par défaut : **On**

Réglez cette option sur **On** pour que le lecteur affiche les sous-titres suivant les réglages **Subtitle Language** et **Auto Language** ci-dessus. Réglez-la sur **Off** pour désactiver les sous-titres (voir également **Subtitle Off** sur cette page pour les cas spéciaux). Réglez l'option sur **Assist Subtitle** pour que le lecteur affiche les sous-titres auxiliaires supplémentaires enregistrés sur certains DVD.

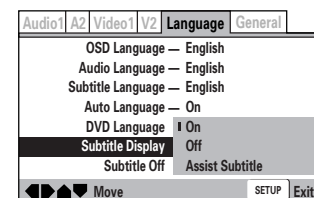
**Remarque**

- S'il n'y a pas d'informations de sous-titres enregistrées sur le disque, aucun sous-titre ne s'affichera même si cette fonction est réglée sur **On**.
- Que ce réglage soit sur **On** ou **Off**, vous pouvez toujours commuter les sous-titres (ou les désactiver) à l'aide du bouton **SUBTITLE**.

Désactivation des sous-titres (Expert)

- Réglage par défaut : **Selected Subtitle**

Certains disques affichent des sous-titres même si le réglage **Subtitle Display** (ci-dessus) est réglé sur **Off**. Dans ce cas, vous pouvez afficher les sous-titres dans votre langue de dialogues préférée (**With Audio**) ou dans votre langue de sous-titres préférée (**Selected Subtitle**). Si les réglages de **Audio Language** et **Subtitle Language** sont identiques, ces deux options produiront le même résultat.

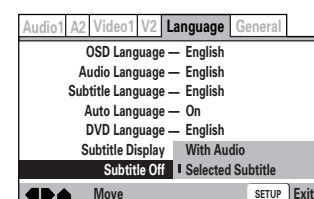

Subtitle Display Expert

- Voreinstellung: **On**

Wenn Sie diese Option auf **On** stellen, führt der Player die Untertitel entsprechend den Einstellungen für **Subtitle Language** und **Auto Language** auf (siehe oben). Geben Sie für diesen Parameter **Off** ein, um Untertitel ganz auszublenden (siehe dazu auch **Subtitle Off** auf dieser Seite für besondere Fälle). Wenn Sie die Option **Assist Subtitle** wählen, führt der Spieler neben den Untertiteln noch Zusatzinformationen auf, die auf manchen DVDs aufgezeichnet sind.

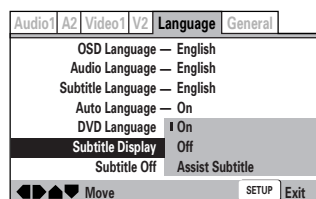
**Hinweis**

- Bei Discs ohne aufgezeichnete Untertitel werden keine Untertitel angezeigt, auch wenn diese Funktion auf **On** gesetzt ist.
- Unabhängig von der Einstellung **On** oder **Off** ist nach wie vor die Umschaltung (oder Ausschaltung) der Untertitelanzeige mit der **SUBTITLE**-Taste möglich.

Subtitle Off Expert

- Voreinstellung: **Selected Subtitle**

Bei manchen Discs werden Untertitel angezeigt, auch wenn Sie **Subtitle Display** (gemäß dieser Seite) deaktiviert (**Off**) haben. In diesem Fall können Sie entweder die Untertitel in der von Ihnen bevorzugten Dialogsprache (mit **With Audio**) oder in der von Ihnen vorgewählten Untertitelsprache (**Selected Subtitle**) aufrufen. Wenn **Audio Language** und **Subtitle Language** auf die gleiche Sprache eingestellt sind, führen beide Optionen zum gleichen Ergebnis.

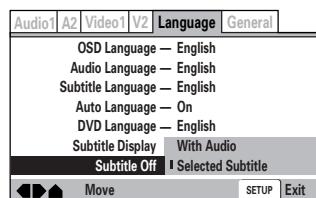
**Visualizzazione dei sottotitoli** Expert

- Impostazione di default: **On**

Selezionare **On** se si desidera che il lettore visualizzi i sottotitoli secondo le impostazioni delle funzioni **Subtitle Language** e **Auto Language** descritte in precedenza. Selezionare **Off** per escludere completamente la visione dei sottotitoli (cfr. in proposito **Subtitle Off** in questa pagina per i casi particolari). Selezionare **Assist Subtitle** per richiedere al lettore di visualizzare ulteriori sottotitoli di guida alla riproduzione eventualmente registrati sui dischi DVD.

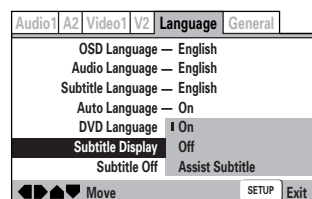
**Nota**

- Se sul disco non è registrata alcuna informazione sui sottotitoli, questi non verranno visualizzati anche se la funzione relativa è impostata su **On**.
- Indipendentemente dal fatto che la funzione sia impostata su **On** oppure su **Off**, è possibile modificare (o escludere) i sottotitoli usando il tasto **SUBTITLE**.

Esclusione dei sottotitoli Expert

- Impostazione di default: **Selected Subtitle**

Alcuni dischi visualizzano i sottotitoli anche se la suddetta funzione **Subtitle Display** è impostata su **Off**. In questo caso si possono visualizzare i sottotitoli nella lingua corrispondente alla lingua di ascolto selezionata (**With Audio**), oppure nella lingua preferita per i sottotitoli (**Selected Subtitle**). Se le impostazioni **Audio Language** e **Subtitle Language** sono identiche, si avrà il medesimo risultato indipendentemente dall'opzione selezionata.

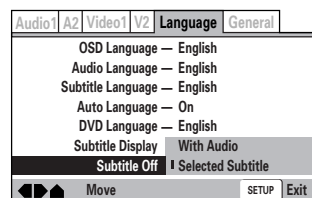

English

Français

Deutsch

Italiano

General settings

Setup Navigator

Use the Setup Navigator to make the basic settings for your DVD player. See [page 46](#) for detailed instructions.

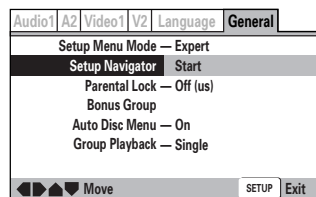

Parental Lock

- Default level: **Off**
- Default password: *none*
- Default country code: **us (2119)**

Some DVD Video discs feature a Parental Lock level. If your player is set to a lower level than the disc, it will require you to enter a password before the disc will play. This gives you some control about what your children watch on your DVD player.

Some discs also support the Country Code feature. The player does not play certain scenes on these discs, depending on the country code you set.

Before you can set the Parental Lock level or the Country Code you must register a password. As the password owner, you can change the Parental Lock level or Country Code whenever you like. You can also change the password.

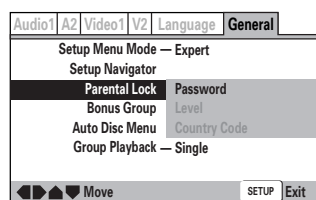

Note

Not all discs that you may consider inappropriate for your children use the Parental Lock feature. These discs will always play without requiring the password first.

Réglages généraux

Navigateur d'installation

Utilisez le navigateur d'installation pour effectuer les réglages de base de votre lecteur de DVD. Voir [page 46](#) pour des informations plus détaillées à ce sujet.



Blocage parental

- Réglage par défaut: **Off**
- Mot de passe par défaut: *none*
- Code de pays par défaut: **us (2119)**

Certains DVD vidéo intègrent une fonction de niveau de blocage parental. Si votre lecteur est programmé sur un niveau inférieur à celui du disque, il vous demandera d'introduire un mot de passe avant de démarrer la lecture du disque.

Certains disques supportent également la fonction de code de pays. Selon le code de pays que vous avez défini, le lecteur ne reproduit pas certaines scènes de ces disques.

Avant de définir le niveau de blocage parental ou le code de pays, vous devez enregistrer un mot de passe. Comme vous êtes l'auteur du mot de passe, vous pouvez changer le niveau de blocage parental ou le code de pays quand vous le voulez. Vous pouvez également changer le mot de passe.

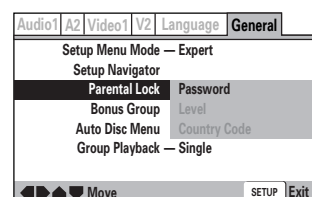

Remarque

Tous les disques que vous pourriez juger inappropriés pour vos enfants n'intègrent pas la fonction de blocage parental. Ces disques peuvent toujours être lus sans qu'il soit d'abord nécessaire d'introduire un mot de passe.

Allgemeine Einstellungen

Setup Navigator

Mit dem Setup Navigator können Sie die Grundeinstellungen für den DVD-Spieler vornehmen. Nähere Anweisungen hierzu finden Sie auf **Seite 47**.

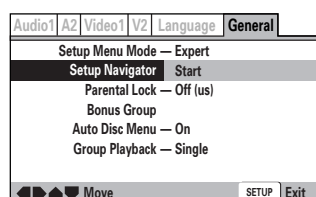

Parental Lock (Kindersperre)

- Voreinstellung: **Off**
- Voreingestelltes Passwort: *none* (keines)
- Vorgabe-Landescode: **us (2119)**

Manche Video-DVDs bieten eine Kindersperrstufe. Ist der Player auf eine niedrigere Stufe als die Disc eingestellt, so müssen Sie ein Passwort eingeben, bevor sich die Disc abspielen lässt.

Manche DVD-Videos-Discs bieten eine Kindersperrstufe. Ist der Spieler auf eine höhere Stufe als die Disc eingestellt, so müssen Sie ein Passwort eingeben, bevor sich die Disc abspielen lässt. Dadurch haben Sie einige Kontrolle über das Material, das sich Ihre Kinder auf dem DVD-Spieler anschauen können.

Manche Discs unterstützen auch die Landescode-Funktion. Je nach eingegebenem Landescode gibt der Spieler bestimmte Szenen auf diesen Discs nicht wieder.

Vor der Einstellung der Kindersperrstufe oder des Landescodes müssen Sie ein Passwort registrieren. Als Passwortinhaber können Sie jederzeit auf Wunsch die Kindersperrstufe oder den Landescode ändern. Dies gilt auch für das Passwort.

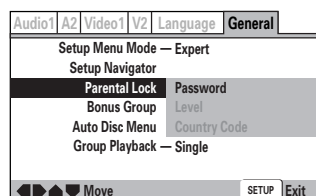

Hinweis

Nicht alle Discs, die Sie vielleicht für Kinder als ungeeignet betrachten, sind entsprechend klassifiziert. Nicht klassifizierte Discs können stets ohne Eingabe eines Passwortes abgespielt werden.

Impostazioni varie

Navigatore di Setup

Utilizzare il Navigatore di Setup per le impostazioni principali del lettore DVD. Cfr. **pag. 47** per le istruzioni dettagliate.



Blocco bambini

- Impostazioni di default: **Off**
- Password di default: *nessuna*
- Impostazione di default codice paese: **us (2119)**

Alcuni dischi DVD-Video consentono di attivare il livello di impostazione blocco bambini. Se il lettore è impostato su un livello inferiore a quello del disco, la riproduzione di quest'ultimo richiede l'inserimento della password.

Alcuni dischi DVD-Video consentono di attivare il livello di impostazione blocco bambini. Se il lettore è impostato su un livello superiore a quello del disco, la riproduzione di quest'ultimo richiede l'inserimento della password. Ciò permette un certo controllo sull'uso del lettore DVD da parte dei bambini.

Alcuni dischi supportano anche la funzione Codice paese. A seconda del codice paese selezionato, il lettore evita la riproduzione di determinate scene contenute nel disco.

Prima di impostare il livello di Blocco bambini o il Codice paese è necessario creare la password. Quali titolari della password, è possibile modificare il livello blocco bambini o il Codice paese in qualunque momento. È anche possibile modificare la password.

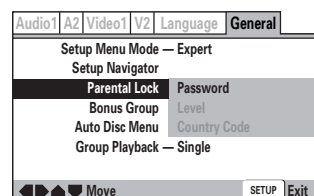

Nota

Non sempre i dischi la cui visione potrebbe essere giudicata inopportuna per i bambini supportano la funzione Blocco bambini. I dischi senza classificazione possono essere riprodotti senza che occorra inserire la password.

English

Français

Deutsch

Italiano

Registering a new password

You must register a password before you can change the Parental Lock level or enter a Country Code.

1 Select 'Password'.

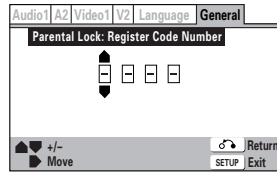

2 Use the number buttons to enter a 4-digit password.

It's also possible to use the cursor buttons to set the password ((▲/▼) to set the number; (◀/▶) to change the cursor position).

3 Press ENTER to register the password.

If you forget your password, you can reset the system then register a new one. See [page 178](#) for how to reset the player.

Changing your password

To change your password, confirm your existing password then enter a new one.

1 Select 'Password Change'.

2 Use the number buttons to enter your existing password.

- The numbers appear as asterisks as you enter them.
- It's also possible to use the cursor buttons to set the password ((▲/▼) to set the number; (◀/▶) to change the cursor position).

3 Press ENTER.

4 Enter a new password.

5 Press ENTER.

Setting/changing the Parental Lock level

1 Select 'Level'.

2 Use number buttons to enter your password, then press ENTER.

3 Select a new level.

Move leftward to lock more levels (more discs will require the password); rightward to unlock levels. You can't lock level 1.

Enregistrement d'un nouveau mot de passe

Vous devez enregistrer un mot de passe avant de pouvoir changer le niveau de blocage parental ou introduire un code de pays.

1 Sélectionnez "Password".

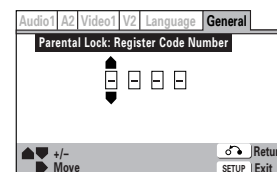

2 Utilisez les touches numériques pour introduire un mot de passe à quatre chiffres.

Vous pouvez également utiliser les touches de curseur pour saisir le mot de passe ((▲/▼) pour saisir le numéro, (◀/▶) pour changer la position du curseur).

3 Appuyez sur ENTER pour enregistrer le mot de passe.

Si vous avez oublié votre mot de passe, vous pouvez réinitialiser le système et enregistrer un nouveau. Voir [page 178](#) pour savoir comment réinitialiser le lecteur.

Changement du mot de passe

Pour changer votre mot de passe, confirmez votre mot de passe existant et introduisez-en ensuite un nouveau.

1 Sélectionnez "Password Change".

2 Utilisez les touches numériques pour introduire votre mot de passe actuel.

- Les chiffres apparaissent sous la forme d'astérisques lorsque vous les introduisez.
- Vous pouvez également utiliser les touches de curseur pour saisir le mot de passe ((▲/▼) pour saisir le numéro, (◀/▶) pour changer la position du curseur).

3 Appuyez sur ENTER.

4 Introduisez un nouveau mot de passe.

5 Appuyez sur ENTER.

Réglage/changement du niveau de blocage parental

1 Sélectionnez "Level".

2 Utilisez les touches numériques pour introduire votre mot de passe et appuyez ensuite sur ENTER.

3 Sélectionnez un nouveau niveau.

Allez vers la gauche pour verrouiller davantage de niveaux (davantage de disques nécessiteront un mot de passe) ou vers la droite pour déverrouiller des niveaux. Vous ne pouvez pas verrouiller le niveau 1.

Registrieren eines neuen Passworts

Vor einer möglichen Änderung der Kindersperstufe oder Eingabe eines Landescodes müssen Sie stets ein Passwort registrieren.

- 1 Wählen Sie "Password".

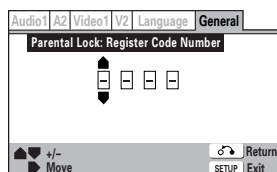

- 2 Geben Sie mit den Zifferntasten ein vierstelliges Passwort ein.

Es ist auch möglich, das Passwort mit den Cursor-Tasten einzugeben ((▲/▼) zum Eingeben der Nummer und (◀/▶) zur Veränderung der Cursor-Position).

- 3 Registrieren Sie das Passwort mit ENTER.

Falls Sie Ihr Passwort vergessen, lässt sich das System rücksetzen und dann ein neues registrieren. Auf **Seite 179** ersehen Sie, wie der Spieler rückzusetzen ist.

Ändern des Passworts

Zum Ändern Ihres Passworts überprüfen Sie zunächst das existierende Passwort und geben dann ein neues ein.

- 1 Wählen Sie "Password Change".
- 2 Geben Sie mit den Zifferntasten Ihr bisheriges Passwort ein.
 - Die Nummernstellen erscheinen bei der Eingabe jeweils als Sternchen.
 - Es ist auch möglich, das Passwort mit den Cursor-Tasten einzugeben ((▲/▼) zum Eingeben der Nummer und (◀/▶) zur Veränderung der Cursor-Position).
- 3 Drücken Sie ENTER.
- 4 Geben Sie ein neues Passwort ein.
- 5 Drücken Sie ENTER.

Einstellung/Änderung der Kindersperstufe

- 1 Wählen Sie "Level".
- 2 Geben Sie Ihr Passwort mit den Zifferntasten ein und drücken Sie dann ENTER.
- 3 Wählen Sie eine neue Sperrstufe.

Bewegen Sie den Cursor nach links, um mehr Stufen zu sperren (mehr Discs erfordern dann das Passwort). Durch Bewegen nach rechts geben Sie Kindersperstufen frei. Stufe 1 kann nicht gesperrt werden.

Registrazione di una nuova password

È necessario registrare la password per poter modificare il livello Blocco bambini o inserire il Codice paese.

- 1 Selezionare 'Password'.

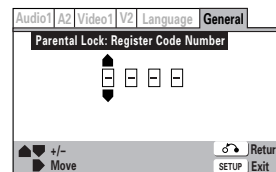

- 2 Utilizzare i tasti numerici per inserire una password di 4 cifre.

È possibile usare anche i pulsanti del cursore per impostare la password ((▲/▼) per inserire il numero; (◀/▶) per modificare la posizione del cursore).

- 3 Premere ENTER per registrare la password.

Se non si ricorda la password, è possibile resettare il sistema e registrare una password nuova. Cfr. **pag. 179** per resettare il lettore.

Modifica della password

Per modificare la password, confermare la password esistente e quindi inserire quella nuova.

- 1 Selezionare 'Password Change'.
- 2 Usare i tasti numerici per inserire la password esistente.
 - I numeri digitati appaiono come asterischi.
 - È possibile usare anche i pulsanti del cursore per impostare la password ((▲/▼) per inserire il numero; (◀/▶) per modificare la posizione del cursore).
- 3 Premere ENTER.
- 4 Inserire la nuova password.
- 5 Premere ENTER.

Impostazione/modifica del livello Blocco bambini

- 1 Selezionare 'Level'.
- 2 Utilizzare i tasti numerici per inserire la password, quindi premere ENTER.
- 3 Selezionare il nuovo livello.

Spostarsi verso sinistra per bloccare più livelli (più dischi richiedono la password) e verso destra per sbloccarli. Non è possibile bloccare il livello 1.

English

Français

Deutsch

Italiano

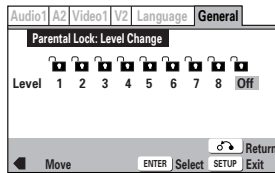

- 4 Press ENTER to set the new level.

Tip

Use the Condition Memory feature (page 84) to save the Parental Lock level for individual discs.

Setting/changing the Country Code

You may also want to refer to the Country code list on page 180.

- 1 Select 'Country Code'.
- 2 Use number buttons to enter your password, then press ENTER.
- 3 Select a country code.
You can select the country code by letter or number. See page 180 for the list of country codes.

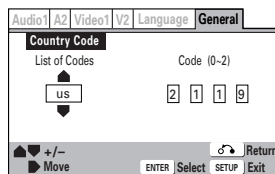

- 4 Press ENTER to set the new Country Code.

Auto Disc Menu Expert

- Default setting: On

This specifies whether the menu (Top menu) is automatically displayed after loading a disc. Set to **On** if you want the menu displayed automatically, or **Off** if you don't want it displayed.

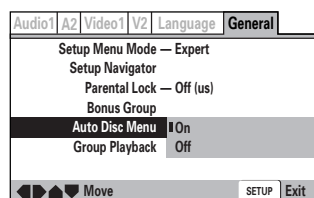

Note

Some DVD discs display a menu automatically regardless of this setting. If you press ► while a disc is loading, this setting is ignored.

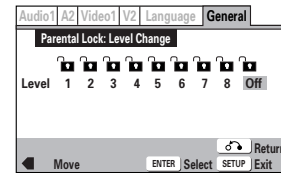

- 4 Appuyez sur ENTER pour confirmer le nouveau niveau.

Conseil

Utilisez la fonction de mémoire de condition (page 84) pour sauvegarder le niveau de blocage parental pour des disques particuliers.

Réglage/changement du code de pays

Vous pouvez également vous référer à la liste des codes de pays à la page 180.

- 1 Sélectionnez "Country Code".
- 2 Utilisez les touches numériques pour introduire votre mot de passe et appuyez ensuite sur ENTER.
- 3 Sélectionnez un code de pays.
Vous pouvez sélectionner le code de pays avec des lettres ou des chiffres. Reportez-vous à la page 180 pour la liste des codes de pays.

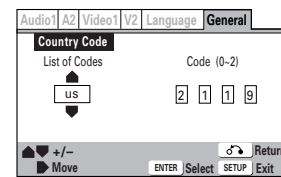

- 4 Appuyez sur ENTER pour confirmer le nouveau code de pays.

Menu de disque audio Expert

- Réglage par défaut: On

Cette option spécifie si le menu (menu principal) s'affiche automatiquement après l'introduction d'un disque. Réglez-la sur **On** si vous voulez que le menu s'affiche automatiquement ou sur **Off** si vous ne souhaitez pas qu'il s'affiche.

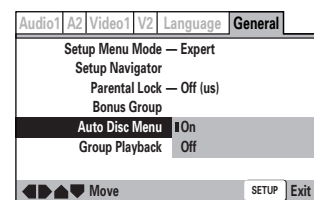

Remarque

Certains DVD affichent un menu automatiquement quel que soit le réglage de cette option. Si vous appuyez sur ► alors qu'un disque est en cours de chargement, ce réglage est ignoré.

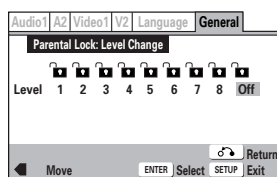

- 4 Drücken Sie ENTER zur Einstellung der neuen Sperrstufe.

Tipp

Mit der Funktion Condition Memory (Seite 85) können Sie die Kindersperstufe für einzelne Discs festlegen.

Einstellung/Änderung des Landescodes

Sie können auch die Landescode-Liste auf Seite 180 heranziehen.

- 1 Wählen Sie "Country Code".
- 2 Geben Sie Ihr Passwort mit den Zifferntasten ein und drücken Sie dann ENTER.
- 3 Wählen Sie einen Landescode.

Der Landescode lässt sich in Form von Buchstaben oder Ziffern eingeben. Die Landescodes finden Sie auf Seite 180.

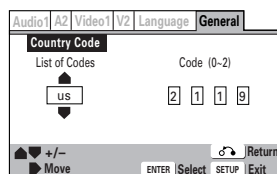

- 4 Drücken Sie ENTER zur Einstellung des neuen Landescodes.

Auto Disc Menu Expert

- Voreinstellung: **On**

Hierdurch wird festgelegt, ob das Menü (Hauptmenü) automatisch nach dem Laden einer Disc angezeigt wird. Wählen Sie **On**, wenn automatische Menüanzeige gewünscht wird oder **Off**, wenn dies nicht der Fall ist.

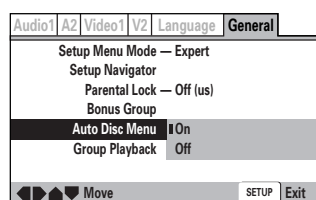

Hinweis

Manche DVDs zeigen unabhängig von dieser Einstellung in jedem Fall automatisch ein Menü an. Bei Drücken von ► während des Disc-Ladens wird diese Einstellung ignoriert.

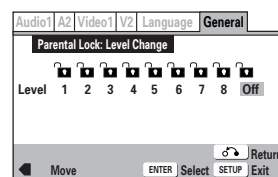

- 4 Premere ENTER per inserire il nuovo livello selezionato.

Suggestimento

Utilizzare la funzione Condition Memory (pag. 85) per salvare il livello del Blocco bambini per singoli dischi.

Impostazione/modifica del Codice paese

E' possibile fare riferimento all'elenco codici Paesi a pag. 180.

- 1 Selezionare 'Country Code'.
- 2 Utilizzare i tasti numerici per inserire la password, quindi premere ENTER.
- 3 Selezionare il codice paese.
È possibile selezionare il codice paese mediante lettera o numero. Per l'elenco dei codici paese vedere pag. 180.

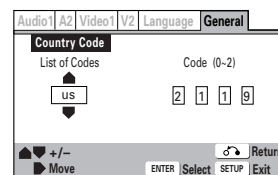

- 4 Premere ENTER per inserire il nuovo Codice paese.

Menu automatici del disco Expert

- Impostazione di default: **On**

L'opzione specifica se il primo menu (Top menu) dev'essere automaticamente visualizzato tutte le volte che si inserisce il disco. Impostare l'opzione su **On** se si desidera che il menu venga visualizzato automaticamente, oppure su **Off** in caso contrario.

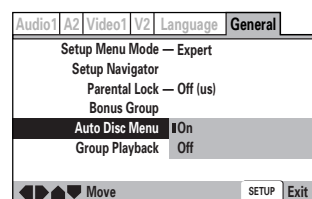

Nota

Con alcuni DVD il menu viene visualizzato automaticamente, indipendentemente dall'impostazione. Premendo ► mentre il disco viene caricato, l'impostazione è ignorata.

English

Français

Deutsch

Italiano

Bonus Group Expert

Some DVD-Audio discs have an extra 'bonus' group that requires a 4-digit key number to access. See the disc packaging for details and the key number. When you try and play the bonus group, the key number input screen will automatically appear, although it is also available from the **General** menu. Input the number and press **ENTER**.

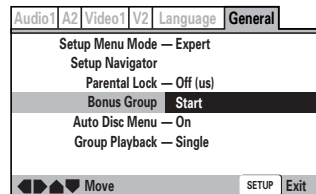

Press **ENTER** twice

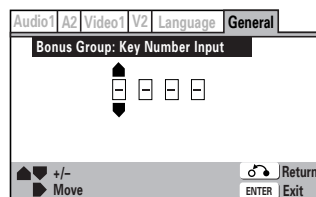

Note

If you eject the disc, switch the power off, or unplug the player, you will need to re-enter the key number.

Group Playback Expert

- Default setting: **Single**

DVD-Audio discs can have up to 9 groups of tracks. When set to **Single**, the selected group plays and then the disc stops, or returns to the menu screen. Use Group Search ([page 62](#)) to select the group to play. (You cannot use the track skip **◀◀** / **▶▶** or scan buttons **◀◀** / **▶▶** in this mode.)

Set to **All** if you want to play all the groups on a disc consecutively.

Note

Even if the player is set to **All** but you select a group to play from the disc menu, only that group will play. If you stop playback, all groups will play again when you restart playback.

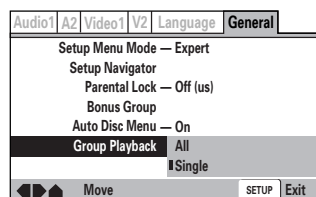

Groupe en bonus Expert

Certains DVD audio comportent un groupe en " bonus " dont l'accès requiert un numéro de code à 4 chiffres. Consultez le boîtier du disque pour plus de détails et pour connaître le numéro de code. Lorsque vous tentez d'accéder au groupe en bonus, l'écran de saisie du numéro de code apparaît automatiquement bien qu'il puisse également être activé via le menu **General**. Introduisez le numéro et appuyez ensuite sur **ENTER**.

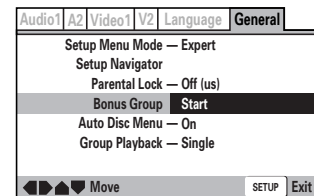

Appuyez deux fois sur **ENTER**

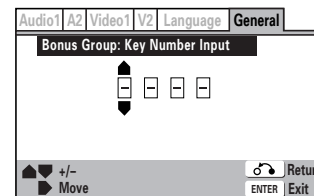

Remarque

Si vous éjectez le disque, mettez l'appareil hors tension ou débranchez le lecteur, vous devez réintroduire le numéro de code.

Lecture de groupe Expert

- Réglage par défaut : **Single**

Les DVD audio peuvent comporter jusqu'à 9 groupes de plages. Sur la position **Single**, le groupe sélectionné est reproduit, puis le disque s'arrête ou revient à l'écran de menu. Utilisez la fonction de recherche de groupe ([page 62](#)) pour sélectionner le groupe à reproduire. (Vous ne pouvez pas utiliser les touches de saut de page **◀◀** / **▶▶** ou de recherche **◀◀** / **▶▶** dans ce mode.)

Sélectionnez **All** si vous voulez reproduire consécutivement tous les groupes d'un disque.

Remarque

Si vous sélectionnez un groupe à partir du menu du disque, seul ce groupe sera lu, même si le mode **All** du lecteur est sélectionné. Si vous arrêtez la lecture, la lecture de tous les groupes reprendra lorsque vous redémarrerez la lecture.

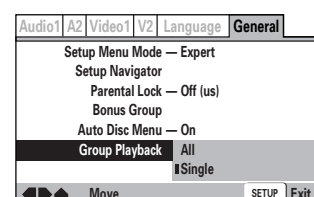

Bonus Group (Bonus-Gruppe) Expert

Manche Audio-DVDs bieten eine zusätzliche "Bonus-Gruppe", die über eine 4-stellige Schlüsselnummer zugänglich ist. Näheres zu diesem Thema sowie die Schlüsselnummer finden Sie auf der Disc-Verpackung. Wenn Sie die Bonus-Gruppe abspielen wollen, so erscheint automatisch der Eingabeschirm mit der Schlüsselnummer, die allerdings auch über das **General**-Menü verfügbar ist. Geben Sie die Nummer ein und drücken Sie **ENTER**.

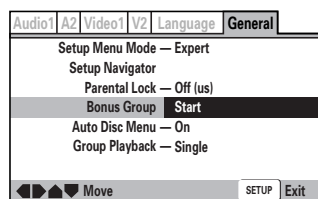

Drücken Sie **ENTER** zweimal

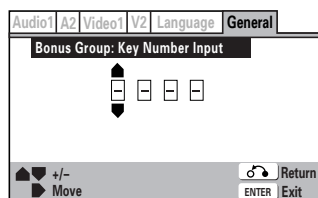
**Gruppo Bonus** Expert

Alcuni DVD Audio contengono un gruppo 'bonus' extra, per accedere al quale occorre digitare un numero di 4 cifre. Consultare la custodia del disco per i particolari relativi e il codice. Quando si prova a riprodurre il gruppo bonus compare automaticamente la schermata di inserimento del codice, che è comunque raggiungibile dal menu **General**. Inserire il numero e premere **ENTER**.

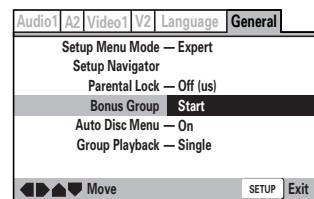

Premere due volte **ENTER**

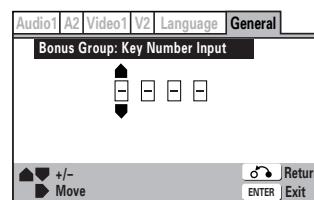
**Hinweis**

Nach dem Auswerfen der Disc, Ausschalten der Stromversorgung oder Herausziehen des Netzsteckers des Spielers müssen Sie erneut die Schlüsselnummer eingeben.

Gruppen-Wiedergabe Expert

- Voreinstellung: **Single**

DVD-Audiodiscs können bis zu 9 Titelgruppen enthalten. Bei Einstellung **Single** erfolgt die Wiedergabe der gewählten Gruppe, woraufhin die Disc stoppt oder auf das Menü zurückgeschaltet wird. Mit Gruppensuche (**Seite 63**) wählen Sie die wiederzugebende Gruppe. (In diesem Modus sind Übersprungtasten **⏪** / **⏩** oder die Suchlauf-tasten **⏮** / **⏭** funktionslos.)

Einstellung **All** ist zu wählen, wenn nacheinander alle Gruppen auf einer Disc wiedergegeben werden sollen.

Hinweis

Wenn Sie vom Disc-Menü eine Gruppe zur Wiedergabe auswählen, während der Player auf **All** eingestellt ist, wird nur diese Gruppe wiedergegeben. Beim Umschalten auf Wiedergabestopp werden bei Fortsetzung der Wiedergabe alle Gruppen erneut abgespielt.

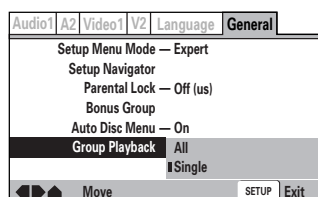
**Nota**

Nel caso in cui il disco venga espulso, l'apparecchio venga spento o il lettore sia scollegato, si dovrà reinserire il numero di codice.

Riproduzione di gruppi Expert

- Impostazione di default: **Single**

I dischi DVD-Audio possono contenere fino a 9 gruppi di tracce. In caso di impostazione su **Single**, il gruppo selezionato viene riprodotto con successivo arresto del disco o ritorno alla schermata relativa al menu. Utilizzare Group Search (**pag. 63**) per selezionare il gruppo da riprodurre. (nel modo presente non è possibile utilizzare i tasti **⏪** / **⏩** per il salto delle tracce o **⏮** / **⏭** per la scansione.)

Impostare su **All** se si desidera avviare la riproduzione consecutiva di tutti i gruppi contenuti nel disco.

Nota

Quando nel menu di un disco si seleziona un gruppo da riprodurre, verrà riprodotto solo quel gruppo, anche se i lettori sono impostati su **All**. Se si interrompe la riproduzione, tutti i gruppi verranno nuovamente riprodotti una volta che sarà riavviata la riproduzione.

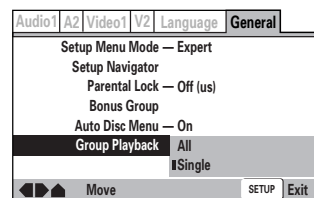

English

Français

Deutsch

Italiano

Handling discs

When holding discs of any type, take care not to leave fingerprints, dirt or scratches on the disc surface. Hold the disc by its edge or by the center hole and edge.

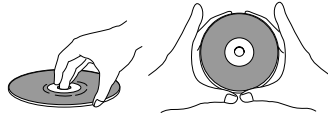

Damaged or dirty discs can affect playback performance. Take care also not to scratch the label side of the disc. Although not as fragile as the recorded side, scratches can still result in a disc becoming unusable.

Should a disc become marked with fingerprints, dust, etc., clean using a soft, dry cloth, wiping the disc lightly from the center to the outside edge as shown in the diagram below.



Wipe lightly from the center of the disc using straight strokes.

Don't wipe the disc surface using circular strokes.

If necessary, use a cloth soaked in alcohol, or a commercially available CD/DVD cleaning kit to clean a disc more thoroughly. Never use benzine, thinner or other cleaning agents, including products designed for cleaning vinyl records.

Storing discs

Although CDs and DVD discs are more durable than vinyl records, you should still take care to handle and store discs correctly. When you're not using a disc, return it to its case and store upright. Avoid leaving discs in excessively cold, humid, or hot environments (including under direct sunlight).

Don't glue paper or put stickers onto the disc, or use a pencil, ball-point pen or other sharp-tipped writing instrument. These could all damage the disc.



For more detailed care information see the instructions that come with discs.

Do not load more than one disc into the player.

Manipulation des disques

Lorsque vous manipulez un disque, de quelque type que ce soit, veillez à ne pas laisser de traces de doigts ni de saletés sur la surface du disque et à ne pas la rayer. Saisissez le disque par le bord ou par l'orifice central et le bord.

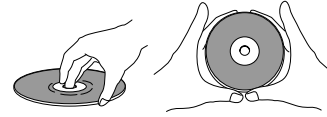

Les disques endommagés ou souillés peuvent affecter les performances de lecture. Veillez également à ne pas rayer la face imprimée du disque. Bien qu'elle ne soit pas aussi fragile que la face enregistrée, les éraflures peuvent rendre un disque inutilisable.

Si un disque porte des traces de doigts, des saletés, etc., nettoyez-le à l'aide d'un chiffon doux et sec en l'essuyant délicatement du centre vers le bord extérieur, comme indiqué dans le diagramme ci-dessous.



Essuyez délicatement le disque par des mouvements rectilignes en partant du centre.

N'essuyez pas la surface du disque au moyen de mouvements circulaires.

Si nécessaire, employez un chiffon imprégné d'alcool ou un kit de nettoyage pour CD/DVD disponible dans le commerce pour nettoyer les disques plus efficacement. N'utilisez en aucun cas de benzine, de diluant ou tout autre agent nettoyant, et notamment les produits destinés au nettoyage des disques en vinyle.

Rangement des disques

Bien que les CD et les DVD offrent une plus grande longévité que les disques en vinyle, il importe que vous les manipulez avec soin et que vous les rangiez correctement. Lorsque vous n'utilisez pas un disque, glissez-le dans son boîtier, que vous rangez ensuite verticalement. Ne laissez pas des disques à des endroits excessivement froids, humides ou chauds (y compris sous le rayonnement direct du soleil).

Ne collez pas de papier ni d'autocollants sur les disques et n'utilisez pas de crayon, de stylo à bille ou tout autre instrument d'écriture à pointe acérée. Vous risquez sinon d'endommager les disques.



Pour plus de détails sur les précautions d'entretien, reportez-vous aux instructions qui accompagnent les disques.

N'introduisez pas plus d'un disque dans le lecteur.

Handhabung von Discs

Achten Sie bei der Handhabung von Discs aller Arten von Discs darauf, dass keine Fingerabdrücke, Schmutz oder Kratzer auf der Oberfläche zurückbleiben. Fassen Sie Discs an deren Kante und am Loch in der Mitte.



Beschädigte oder schmutzige Discs können die Wiedergabeleistung beeinträchtigen. Passen Sie auch auf, dass auf der Disc-Seite mit dem Etikett keine Kratzer entstehen. Obwohl diese Seite nicht so empfindlich ist wie die bespielte, kann die Disc dadurch unbrauchbar werden.

Bei Verschmutzung durch Fingerabdrücke, Staub usw. die Disc mit einem weichen, trockenen Tuch von der Mitte her geradlinig zur Außenkante hin abwischen.

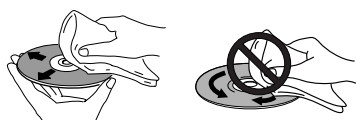

Von der Mitte der Discs her leicht und geradlinig nach außen wischen.

Wischen Sie die Disc-Oberfläche nicht spiralförmig ab.

Gegebenenfalls können Sie Discs mit einem in Alkohol oder handelsüblichen CD/DVD-REINIGER getränkten Tuch gründlicher reinigen. Niemals Waschbenzin, Verdüner oder andere Mittel einschließlich der Reiniger für Schallplatten verwenden.

Aufbewahren von Discs

Auch wenn CDs und DVDs wesentlich verschleißfester als Schallplatten sind, sollten Sie sie mit Umsicht handhaben und richtig aufbewahren. Geben Sie Discs nach Gebrauch in ihr Schutzgehäuse und lagern Sie sie aufrecht. Schützen Sie Discs vor übermäßiger Kälte, Feuchtigkeit, Wärme und direkter Sonneneinstrahlung.

Kleben Sie keinesfalls Papier oder Aufkleber auf die Disc. Beschriften Sie Discs nicht mit spitzen Schreibinstrumenten wie Bleistiften oder Kugelschreibern. Diese könnten die Disc beschädigen.



Weitere Einzelheiten zur Pflege usw. finden Sie in den Anleitungen, die den Discs beiliegen.

Legen Sie stets nur eine einzige Disc in den Player ein.

Manipolazione dei dischi

Evitare di lasciare impronte sulla superficie dei dischi, di graffiarli o sporcarli. Manipolare i dischi tenendoli sul perimetro esterno oppure con due dita, tra il foro centrale e il perimetro esterno.



I dischi danneggiati o sporchi potrebbero creare problemi di riproduzione. Evitare altresì di graffiare il lato del disco con l'etichetta. Anche se questa facciata è meno delicata del lato inciso, eventuali graffi potrebbero rendere il disco inutilizzabile.

Per eliminare eventuali impronte, polvere, ecc. dal disco, pulirlo con un panno morbido e asciutto procedendo dal centro verso il perimetro esterno come illustrato in figura.

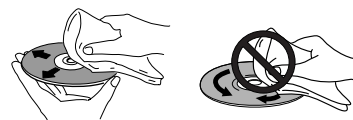

Per pulire il disco, passare il panno delicatamente procedendo dal centro verso il perimetro esterno.

Non pulire la superficie del disco strofinandolo con movimento circolare.

Usare eventualmente un panno imbevuto di alcool oppure un kit di pulizia specifico per CD/DVD tra quelli normalmente disponibili in commercio, per una pulizia più accurata. Non usare per alcun motivo benzina, diluenti, né alcuna sostanza chimica, compresi i prodotti normalmente utilizzati per la pulizia dei dischi in vinile.

Conservazione dei dischi

Anche se i CD e i DVD hanno una durata maggiore rispetto ai dischi in vinile, si raccomanda di maneggiarli e riporli con cura. Dopo l'ascolto, riporre i dischi nell'apposita custodia e conservarli in posizione verticale. Evitare di conservare i dischi in ambienti troppo umidi o troppo caldi (nonché di lasciarli esposti alla luce diretta del sole).

Evitare di incollare pezzi di carta e di applicare etichette adesive direttamente sul disco, nonché di scrivere sulla loro superficie usando matite, penne a sfera o qualsiasi altro tipo di strumento appuntito. In caso contrario si rischierebbe di danneggiare il disco.



Per ulteriori informazioni relative alla cura dei dischi, consultare le istruzioni riportate sulla custodia.

Non inserire all'interno del lettore più di un disco alla volta.

English

Français

Deutsch

Italiano

Discs to avoid

Discs spin at high speed inside the player. If you can see that a disc is cracked, chipped, warped, or otherwise damaged, don't risk using it in your player—you could end up damaging the unit.

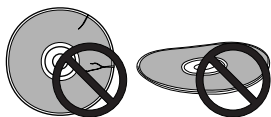

This unit is designed for use with conventional, fully circular discs only. Use of shaped discs is not recommended for this product.



Cleaning the pickup lens

The DVD player's lens should not become dirty in normal use, but if for some reason it should malfunction due to dust or dirt, consult your nearest MARANTZ-authorized service center. Although lens cleaners for CD players are commercially available, we do not recommend using them since some may damage the lens.

Problems with condensation

Condensation may form inside the player if it is brought into a warm room from outside, or if the temperature of the room rises quickly. Although the condensation won't damage the player, it may temporarily impair its performance. For this reason you should leave it to adjust to the warmer temperature for about an hour before switching on and using.

Disques à éviter

Les disques tournent à grande vitesse à l'intérieur du lecteur. Lorsque vous constatez qu'un disque est fendu, écaillé, faussé ou endommagé de quelque autre manière que ce soit, ne vous risquez pas à l'utiliser dans votre lecteur—you pourriez endommager l'appareil.

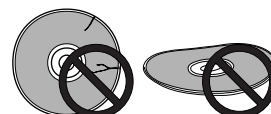

Cet appareil a uniquement été conçu pour être utilisé avec des CD classiques parfaitement circulaires. L'utilisation de disques présentant d'autres formes est déconseillée avec cet appareil.

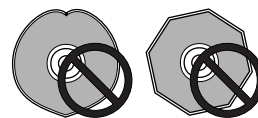

Nettoyage de la lentille du capteur optique

La lentille du capteur optique du lecteur de DVD ne peut s'encrasser en cours d'utilisation normale mais si, pour l'une ou l'autre raison, elle présentait un dysfonctionnement causé par des saletés ou de la poussière, consultez un centre de service après-vente MARANTZ agréé. Bien que des nettoyants pour lentilles de lecteurs de CD soient vendus dans le commerce, nous en déconseillons l'utilisation car certains risquent d'endommager la lentille.

Problèmes liés à la condensation

De la condensation peut se former à l'intérieur de l'appareil s'il est amené de l'extérieur dans un local chauffé ou si la température de la pièce augmente rapidement. Bien que la condensation ne cause aucun dommage à l'appareil, elle peut temporairement altérer ses performances. C'est pourquoi nous vous conseillons de laisser l'appareil s'adapter à la température plus élevée de la pièce pendant environ une heure avant de le mettre sous tension et de commencer à l'utiliser.

Ungeeignete CDs

Discs rotieren bei der Wiedergabe mit hoher Drehzahl im Player. Keinesfalls rissige, gesplitterte, verzogene oder anderweitig beschädigte Discs verwenden, da sonst Beschädigungsgefahr für den Spieler besteht.

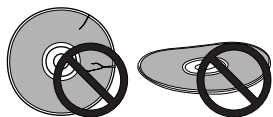

Dieses Gerät ist ausschließlich für den Gebrauch mit herkömmlichen kreisrunden Discs ausgelegt. Von der Verwendung anders geformter Discs wird strikt abgeraten.



Reinigen der Abtastlinse

Bei normalem Einsatz sollte die Linse des Abtastkopfs des Spielers nicht verschmutzen. Falls dennoch eine Störung durch Staub oder Schmutz auftritt, wenden Sie sich bitte an die nächste MARANTZ Kundendienststelle. Von der Verwendung von handelsüblichen Linsenreinigern für CD-Spieler ist abzuraten, da sonst u.U. die Gefahr einer Beschädigung der Linse droht.

Probleme durch Kondensation

Wird der Spieler aus einem kalten in einen warmen Raum gebracht oder steigt die Zimmertemperatur rasch an, kann sich Kondenswasser in seinem Inneren bilden. Kondensation ist zwar für den Spieler unschädlich, kann aber dennoch seine Funktion vorübergehend beeinträchtigen. Daher sollten Sie mit der Inbetriebnahme etwa eine Stunde warten, damit der Spieler die Umgebungstemperatur annehmen kann.

Dischi da non utilizzare

Il disco gira ad alta velocità all'interno del lettore. Se il disco è rigato, scheggiato, deformato o comunque danneggiato, evitare di inserirlo nel lettore—in caso contrario si rischia di danneggiare l'apparecchio.

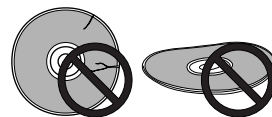

Il lettore è destinato esclusivamente all'uso di dischi di forma circolare e di tipo standard. Si sconsiglia l'uso di qualsiasi disco di forma irregolare.

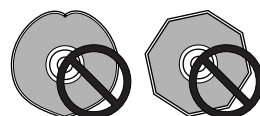

Pulizia della lente del pick up di lettura

Nel corso del normale utilizzo del lettore DVD, la lente non dovrebbe sporcarsi. Tuttavia, se per qualsiasi motivo si riscontrasse un difetto di funzionamento dovuto alla presenza di polvere o sporcizia, rivolgersi ad un centro di assistenza autorizzato MARANTZ. Anche se sono comunemente reperibili in commercio dischi di pulizia per le lenti dei lettori CD, il loro uso è sconsigliato in quanto si potrebbe danneggiare la lente.

Come evitare la formazione di condensa

Se il lettore è sistemato in una stanza troppo calda o dove la temperatura è soggetta ad un rapido aumento si potrebbe avere formazione di condensa al suo interno. Anche se la condensa non danneggia in sé l'apparecchio, può comprometterne temporaneamente le prestazioni. Per questo motivo si raccomanda di lasciare che il lettore si adatti all'aumento di temperatura per circa un'ora prima di accenderlo e usarlo.

English

Français

Deutsch

Italiano

Hints on installation

We want you to enjoy using this unit for years to come, so please bear in mind the following points when choosing a suitable location for it:

Do...

- ✓ Use in a well-ventilated room.
- ✓ Place on a solid, flat, level surface, such as a table, shelf or stereo rack.

Don't...

- ✗ Use in a place exposed to high temperatures or humidity, including near radiators and other heat-generating appliances.
- ✗ Place on a window sill or other place where the player will be exposed to direct sunlight.
- ✗ Use in an excessively dusty or damp environment.
- ✗ Place directly on top of an amplifier, or other component in your stereo system that becomes hot in use.
- ✗ Use near a television or monitor as you may experience interference—especially if the television uses an indoor antenna.
- ✗ Use in a kitchen or other room where the player may be exposed to smoke or steam.
- ✗ Use on a thick rug or carpet, or cover with cloth—this may prevent proper cooling of the unit.
- ✗ Place on an unstable surface, or one that is not large enough to support all four of the unit's feet.

Moving the player

If you need to move the player, first press **POWER ON/OFF** button on the front panel to turn the player off, then the unplug the power cord. Never lift or move the unit during playback—discs rotate at a high speed and may be damaged.

Power cord caution

Handle the power cord by the plug part. Do not pull out the plug by tugging the cord, and never touch the power cord when your hands are wet, as this could cause a short circuit or electric shock. Do not place the unit, a piece of furniture, or other object on the power cord or pinch the cord in any other way. Never make a knot in the cord or tie it with other cords. The power cords should be routed so that they are not likely to be stepped on. A damaged power cord can cause a fire or give you an electric shock. Check the power cord once in a while. If you find it damaged, ask your nearest MARANTZ authorized service center or your dealer for a replacement.

Conseils d'installation

Nous vous souhaitons de multiples plaisirs d'utilisation avec cet appareil au cours des années à venir et c'est pourquoi nous vous invitons à tenir compte des points suivants dans votre choix d'un emplacement:

A préconiser...

- ✓ Utilisez votre lecteur dans un local bien ventilé.
- ✓ Placez votre lecteur sur une surface robuste et de niveau, comme une table, une étagère ou un meuble hi-fi.

A proscrire...

- ✗ Utilisation du lecteur à un endroit exposé à des températures ou à une humidité élevées, notamment à proximité de radiateurs ou de tout autre appareil générant de la chaleur.
- ✗ Installation du lecteur sur un appui de fenêtre ou à tout autre endroit où il serait exposé au rayonnement direct du soleil.
- ✗ Utilisation du lecteur dans un environnement excessivement poussiéreux ou humide.
- ✗ Installation du lecteur directement au-dessus d'un amplificateur ou d'un autre équipement de votre chaîne hi-fi qui s'échauffe en cours d'utilisation.
- ✗ Utilisation du lecteur à proximité d'un téléviseur ou d'un moniteur, car vous risqueriez de percevoir des interférences—en particulier si le téléviseur fonctionne à l'aide d'une antenne intérieure.
- ✗ Utilisation du lecteur dans une cuisine ou toute autre pièce où il est susceptible d'être exposé à de la fumée ou à de la vapeur.
- ✗ Utilisation du lecteur sur une nappe épaisse ou un tapis, ou sous une pièce de tissu—car cela risque d'empêcher le bon refroidissement de l'appareil.
- ✗ Installation du lecteur sur une surface instable ou qui n'est pas suffisamment large pour supporter les quatre pieds de l'appareil.

Déplacement du lecteur

Si vous devez déplacer le lecteur, appuyez d'abord sur la touche **POWER ON/OFF** située sur le panneau avant pour mettre le lecteur hors tension, débranchez ensuite le cordon d'alimentation. Ne soulevez et ne déplacez jamais l'appareil pendant la lecture; les disques tournent à une vitesse élevée et pourraient être endommagés.

Manipulation du câble d'alimentation

Manipulez le câble d'alimentation en le saisissant par la fiche. Ne débranchez pas le câble d'alimentation en tirant sur le câble proprement dit et ne touchez en aucune circonstance le câble d'alimentation lorsque vous avez les mains mouillées, car vous risquez de provoquer un court-circuit ou de recevoir une décharge électrique. Ne posez pas l'appareil, un élément de mobilier ou tout autre objet sur le câble d'alimentation et veillez à ne pas coincer le câble. Ne nouez en aucun cas le câble d'alimentation et ne le reliez pas en faisceau avec d'autres câbles. Le câble d'alimentation doit être acheminé de manière à ce que personne ne risque de marcher dessus. Un câble d'alimentation endommagé peut être une cause d'incendie ou de décharge électrique. Vérifiez périodiquement le bon état du câble d'alimentation. Si vous constatez que le câble d'alimentation est endommagé, consultez un centre de service après-vente MARANTZ agréé ou votre revendeur pour un remplacement.

Hinweise zur Aufstellung

Wir wollen, dass Sie viele Jahre lang Freude an diesem Gerät haben. Beachten Sie daher bitte bei der Wahl des Aufstellorts die nachstehenden Punkte:

Sie sollten ...

- ✓ Einen gut belüfteten Aufstellort wählen.
- ✓ Den Spieler auf einer festen, ebenen Unterlage wie z.B. ein Audiorack, ein Tisch oder ein Regal aufstellen.

Sie sollten keinesfalls ...

- ✗ Den Spieler an Orten mit hoher Feuchtigkeits- oder Temperaturbelastung betreiben, wie z.B. in der Nähe von Heizkörpern und anderen Wärmequellen.
- ✗ Den Spieler direkter Sonneneinstrahlung aussetzen, wie z.B. auf einem Fensterbrett.
- ✗ Den Spieler an Orten mit extrem hoher Staub- oder Feuchtigkeitsbelastung betreiben.
- ✗ Den Spieler nicht direkt auf einen Verstärker oder eine andere Komponente des Stereosystems stellen, die beim Betrieb heiß wird.
- ✗ Den Spieler in der Nähe von Fernsehgeräten oder Monitoren betreiben, da sonst Empfangsstörungen drohen. Dies gilt besonders für Fernsehgeräte mit Zimmerantennen.
- ✗ Den Spieler an Orten wie z. B. einer Küche aufstellen, in denen er u.U. Rauch oder Dampf ausgesetzt ist.
- ✗ Den Spieler auf einen dicken Teppich platzieren oder mit einem Tuch abdecken, da sonst eine einwandfreie Wärmeableitung beeinträchtigt wird.
- ✗ Den Spieler auf Flächen platzieren, die nicht stabil sind. Achten Sie unbedingt auch darauf, dass alle vier Füße des Geräts auf der Unterlage Platz finden.

Ändern des Aufstellorts

Wenn Sie den Aufstellort ändern müssen, dann den Player zunächst durch Drücken der Taste **POWER ON/OFF** auf der Frontplatte ausschalten und dann das Netzkabel aus der Steckdose ziehen. Niemals das Gerät während der Wiedergabe anheben oder bewegen: Discs drehen sich sehr schnell und können dadurch u.U. beschädigt werden.

Vorsichtshinweise zum Netzkabel

Fassen Sie das Netzkabel ausschließlich am Stecker. Zerren Sie keinesfalls das Kabel aus der Steckdose. Berühren Sie es keinesfalls mit nassen Händen, da sonst die Gefahr von Stromschlägen und Kurzschluss droht. Stellen Sie keinesfalls den Spieler selbst, Möbelstücke oder andere schwere Gegenstände auf das Netzkabel. Achten Sie unbedingt darauf, dass das Netzkabel nicht eingeklemmt wird. Machen Sie niemals einen Knoten in das Netzkabel und binden Sie es nicht mit anderen Kabeln zusammen. Das Netzkabel ist so zu verlegen, dass niemand darauf treten oder darüber stolpern kann. Bei einem beschädigten Netzkabel droht Brand- und Stromschlaggefahr. Überprüfen Sie das Netzkabel gelegentlich auf einwandfreien Zustand. Bei Mängeln lassen Sie das Netzkabel bei einer MARANTZ-Kundendienststelle oder einem MARANTZ-Fachhändler austauschen.

Suggerimenti per l'installazione

Per l'uso e la conservazione ottimale del lettore nel tempo, si raccomanda di tenere a mente i seguenti suggerimenti al momento di definirne la collocazione in un ambiente:

Sì...

- ✓ Scegliere una stanza ben areata.
- ✓ Sistemare il lettore su una superficie piana e solida, quale un tavolo, uno scaffale o un mobiletto portastereo.

No...

- ✗ Non usare in luoghi esposti a temperature elevate o umidità, compreso in prossimità di termosifoni e/o altri elettrodomestici che sviluppano calore.
- ✗ Non collocare il lettore su un davanzale né in altra posizione in cui sia esposto ai raggi diretti del sole.
- ✗ Evitare l'uso in ambienti eccessivamente polverosi o umidi.
- ✗ Evitare di collocare il lettore direttamente sopra un amplificatore o altro componente dell'impianto stereo che si scaldi durante l'uso.
- ✗ Evitare di usare il lettore vicino ad un televisore o ad un monitor in quanto si potrebbero generare delle interferenze, in particolare se il televisore usa un'antenna da interni.
- ✗ Evitare di usare in cucina o in altro ambiente dove il lettore sarebbe esposto a fumo o vapore.
- ✗ Evitare di collocare il lettore su un rivestimento di tessuto spesso o su un tappeto e di coprirlo, poiché non potrebbe raffreddarsi nel modo dovuto.
- ✗ Evitare di collocare il lettore su di una superficie instabile o non sufficientemente ampia da consentire l'appoggio solido di tutti i piedini.

Precauzioni in caso di trasporto del lettore

Se occorre spostare il riproduttore, prima di tutto premete il pulsante **POWER ON/OFF** sul pannello frontale per spegnerlo, quindi scollegate il cavo di alimentazione. Non sollevare mai né spostare il lettore mentre la riproduzione è in corso. I dischi girano ad alta velocità e potrebbero rovinarsi.

Precauzioni durante la manipolazione del cavo di alimentazione

Afferrare il cavo di alimentazione dalla presa. Non estrarre il cavo di alimentazione tirando il filo e non toccarlo mai con le mani bagnate per non rischiare di creare un cortocircuito o di ricevere una scossa elettrica. Non collocare il lettore, un mobile, né alcun oggetto di altro tipo sopra il cavo di alimentazione e fare attenzione a non pizzicarlo in altro modo. Evitare la formazione di nodi sul cavo e di attorcigliarlo con altri cavi. Far correre il cavo in modo da evitare di inciamparvi accidentalmente. Un cavo danneggiato può provocare un incendio o generare scosse elettriche. Controllare di tanto in tanto l'integrità del cavo. Se il cavo di alimentazione risultasse danneggiato procurarsi un cavo sostitutivo rivolgendosi ad un centro di assistenza MARANTZ o ad un rivenditore di ricambi.

English

Français

Deutsch

Italiano

Glossary

Analog audio

An electrical signal that directly represents sound. Compare this to digital audio which can be an electrical signal, but is an indirect representation of sound. See also *Digital audio*.

Aspect ratio

The width of a TV screen relative to its height. Conventional TVs are 4:3 (in other words, the screen is almost square); widescreen models are 16:9 (the screen is almost twice as wide as it is high).

Bonus Group (DVD-Audio only)

An 'extra' group on some DVD-Audio discs that requires a key number to access. See also *Group*.

Browsable pictures (DVD-Audio only)

A feature of some DVD-Audio discs in which the user can browse still pictures recorded on the disc as the audio is played. See also *Slideshow*.

Chapter (DVD-Video/DVD-RW)

Just as a book is split up into several chapters, a title on a DVD disc is usually divided into chapters. See also *Title*.

Digital audio

An indirect representation of sound by numbers. During recording, the sound is measured at discrete intervals (44,100 times a second for CD audio) by an analog-to-digital converter, generating a stream of numbers. On playback, a digital-to-analog converter generates an analog signal based on these numbers. See also *Sampling frequency* and *Analog audio*.

Dolby Digital



Using a maximum of 5.1 channels of audio, this high quality surround system is used in many of the finer movie theaters around the world.

DTS



DTS stands for Digital Theater System. DTS is a surround system different from *Dolby Digital* that has become a popular surround sound format for movies.

DVI

DVI is the acronym for Digital Visual Interface.

It is the digital display interface standard formulated by the DDWG.

It is capable of the digital transmission of video signals.

Glossaire

Audio analogique

Signal électrique qui représente directement un son. En comparaison, l'audio numérique peut également être un signal électrique, mais il constitue une représentation indirecte du son. Voir également *Audionumérique*.

Format

Le rapport entre la largeur et la hauteur d'un écran de téléviseur. Les téléviseurs classiques sont de format 4:3 (autrement dit, l'écran est presque carré); les modèles à écran large sont quant à eux de format 16:9 e (l'écran est presque deux fois plus large que haut).

Groupe en bonus (DVD audio uniquement)

Un groupe "supplémentaire" sur certains DVD audio dont l'accès nécessite un chiffre clé. Voir aussi *Groupe*.

Exploration d'images (DVD audio uniquement)

Cette fonction équipe certains DVD audio sur lesquels l'utilisateur peut explorer une série d'images fixes enregistrées pendant la lecture du signal audio. Voir aussi *Images séquentielles*.

Chapitre (DVD vidéo/DVD-RW)

Tout comme un livre est subdivisé en différents chapitres, un titre sur un DVD est généralement divisé en plusieurs chapitres. Voir aussi *Title*.

Audionumérique

Une représentation indirecte des sons au moyen de chiffres. Pendant l'enregistrement, le son est mesuré à des intervalles discrets (44.100 fois par seconde pour les CD audio) au moyen d'un convertisseur analogique/numérique qui génère un flux de chiffres. Lors de la lecture, un convertisseur numérique/analogique génère un signal analogique sur la base de ces chiffres. Voir également *Fréquence d'échantillonnage* et *Audio analogique*.

Dolby Digital



Ce système de son spatial de haute qualité utilisant un maximum de 5,1 canaux audio est employé par les meilleures salles de cinéma au monde.

DTS



DTS est l'abréviation de Digital Theater System. Le DTS est un système de son spatial différent de *Dolby Digital* qui est devenu un format de son spatial populaire pour les films.

DVI

DVI est l'acronyme de Digital Visual Interface (interface visuelle numérique), c'est à dire le standard d'interface pour l'affichage numérique, formulé par DDWG.

Il permet la transmission numérique de signaux vidéo.

Erläuterung der Begriffe

Analoge Audiosignale

Ein elektrisches Signal, das den Klang direkt darstellt. Im Vergleich dazu können digitale Audiosignale zwar auch elektrischer Natur sein, repräsentieren den Klang jedoch auf indirekte Weise. Siehe auch *Digitale Audiosignale*.

Bildformat (Bildseitenverhältnis)

Beschreibt das Verhältnis zwischen Breite und Höhe des Fernsehbildes. Bei herkömmlichen Fernsehgeräten ist es 4:3 (mit anderen Worten: das Bild ist fast quadratisch). Beim Breitbildmodell beträgt es 16:9 (das Bild ist fast zweimal so breit wie hoch).

Bonus-Gruppe (nur DVD-Audio)

Eine zusätzliche Gruppe auf manchen DVD-Audio-Discs, die nur über eine Schlüsselnummer zugänglich ist. Siehe auch *Gruppe*.

Suchlauffähige Bilder (nur Audio-DVD)

Ein Merkmal mancher Audio-DVDs, bei denen der Benutzer auf der Disc aufgezeichnete Standbilder während der Klangwiedergabe durchgehen kann. Siehe auch *Dia-Modus*.

Kapitel (DVD-Video/DVD-RW)

Ebenso wie ein Buch sind auch die Sektoren auf einer DVD gewöhnlich in Kapitel aufgeteilt. Siehe auch *Sektor*.

Digitale Audiosignale

Eine indirekte Darstellung von Klang durch Zahlenwerte. Während der Aufnahme wird der Klang in festen Intervallen (44.100 Mal pro Sekunde bei Audio-CDs) durch einen Analog-Digitalwandler gemessen und in eine entsprechende Zahlenreihe umgesetzt. Bei der Wiedergabe verwandelt ein Digital-Analogwandler diese Zahlenreihen wieder in die ursprünglichen Analogsignale zurück. Siehe auch *Abtastfrequenz* und *Analoge Audiosignale*.

Dolby Digital



Mit maximal 5,1-Audiokanälen sind weltweit zahlreiche Kinosäle höheren Niveaus mit diesem hochwertigen Surroundsystem ausgestattet.

DTS



DTS steht für Digital Theater System. Das DTS ist ein Surroundsystem, das sich von *Dolby Digital* unterscheidet. Es stellt ein zunehmend populäres Surround-Klangformat für Filme dar.

DVI

DVI steht für Digital Visual Interface. Es ist der von der DDWG (Digital Display Working Group) entwickelte digitale Display-Interface-Standard. Es ist in der Lage, Video-Signale digital zu übertragen.

Glossario

Audio analogico

Segnale elettrico che rappresenta direttamente il suono. Il segnale audio digitale invece, che può essere un segnale elettrico, rappresenta indirettamente il suono. Cfr. anche *Audio digitale*.

Rapporto di aspetto

Rapporto tra la larghezza e l'altezza dello schermo TV. Le TV di tipo standard hanno solitamente un rapporto di 4:3 (in altri termini, lo schermo è all'incirca quadrato); i modelli Widescreen hanno un rapporto di 16:9 (la larghezza dello schermo è all'incirca doppia rispetto all'altezza).

Gruppo aggiuntivo (solo per DVD-Audio)

Alcuni dischi audio DVD contengono un gruppo aggiuntivo come 'bonus', il cui accesso richiede l'inserimento di apposita password. Cfr. anche *Gruppo*.

Navigazione tra le immagini (solo per DVD Audio)

Una funzione di alcuni dischi DVD in cui l'utente può passare da un fermo immagine all'altro durante la riproduzione. Cfr. anche *Slideshow*.

Capitolo (DVD-Video/DVD-RW)

Il titolo di un disco DVD è suddiviso in diversi capitoli, come avviene per i libri. Cfr. anche *Titolo*.

Audio digitale

È la rappresentazione indiretta del suono mediante numeri. Nel corso della registrazione il suono viene misurato in intervalli discreti (44.100 volte al secondo per i CD audio) da un convertitore analogico-digitale, con conseguente generazione di una serie di numeri. In fase di riproduzione il convertitore digitale-analogico genera un segnale analogico in base a tali numeri. Cfr. anche *Frequenza di campionamento* e *Audio analogico*.

Dolby Digital



Questo sistema di suono surround di elevata qualità, che utilizza un massimo di 5,1 canali audio, è utilizzato in molte delle migliori sale di proiezione di tutto il mondo.

DTS



La sigla DTS sta per Digital Theater System. Il DTS è un sistema surround diverso dal *Dolby Digital* ed è diventato un formato suono surround molto comune per i film.

DVI

DVI è l'acronimo di Digital Visual Interface (Interfaccia di Immagini Digitali).

È lo standard dell'interfaccia dello schermo digitale formulato dal DDWG.

È appositamente fatto per la trasmissione digitale di segnali video.

English

Français

Deutsch

Italiano

Dynamic range

The difference between the quietest and loudest sounds possible in an audio signal (without distorting or getting lost in noise). Dolby Digital and DTS soundtracks are capable of a very wide dynamic range, delivering dramatic cinema-like effects.

File extension

A tag added to the end of a filename to indicate the type of file. For example, “.mp3” indicates an MP3 file.

Group (DVD-Audio only)

A collection of tracks on a DVD-Audio disc. Equivalent to a DVD-Video title. See also *Title* and *Track*.

HDCP

HDCP is the acronym for High-bandwidth Digital Content Protection.

It is an encrypting method for DVI-use images and its purpose is the protection of image content against illegal copying. Receiving the encrypted signals requires a display with HDCP-compatible DVI input.

MP3

MP3 (MPEG1 audio layer 3) is a compressed audio file format. Files are recognized by their file extension “.mp3” or “.MP3”.

MPEG audio**MPEG) Multichannel**

An audio format used on Video CDs and some DVD discs. This unit can convert MPEG audio to PCM format for wider compatibility with digital recorders and AV amplifiers. See also *PCM*.

MPEG video

The video format used for Video CDs and DVDs. Video CD uses the older MPEG-1 standard, while DVD uses the newer and much better quality MPEG-2 standard.

Multi-session

A CD-R/RW that contains two or more ‘sessions’. Each session is a complete recording process, so each session is read as a complete disc. This player can only read the first session on a disc.

Optical digital output

A jack that outputs digital audio in the form of light pulses. Connect components with optical digital jacks using a special optical cord, available from good audio dealers.

Packed PCM (DVD-Audio only)

A lossless compression system that enables more PCM audio to be stored on a DVD-Audio disc than would otherwise be possible.

Plage dynamique

La différence entre les sons les plus faibles et les plus puissants d'un signal audio (sans distorsions ni “évanouissement” dans les bruits d'ambiance). Les pistes audio Dolby Digital et DTS offrent une très large plage dynamique, produisant des effets spectaculaires comme au cinéma.

Extension de fichier

Une identification ajoutée à la fin du nom d'un fichier pour indiquer le type de fichier dont il s'agit. Par exemple, l'extension “.mp3” indique qu'il s'agit d'un fichier MP3.

Groupe (DVD audio)

Une série de plages sur un DVD audio. Equivaut à un titre sur un DVD vidéo. Voir aussi *Titre* et *Plage*.

HDCP

HDCP DVI est l'acronyme de High –bandwidth Digital Content Protection.

C'est une méthode d'encryptage pour l'image à usage DVI et son but est de protéger le contenu d'image contre la copie illégale. Pour recevoir des signaux encryptés, il faut disposer d'une entrée DVI compatible HDCP.

MP3

MP3 (MPEG1 audio layer 3) est un format de fichier audio compressé. Ces fichiers sont reconnaissables à leur extension “.mp3” ou “.MP3”.

Audio MPEG**MPEG) Multichannel**

Format audio utilisé sur les Vidéo-CD et certains DVD. Cet appareil peut convertir les signaux audio MPEG au format PCM pour une compatibilité accrue avec les enregistreurs numériques et les amplificateur AV. Voir aussi *PCM*.

Vidéo MPEG

Format vidéo utilisé pour les Vidéo-CD et les DVD. Les Vidéo-CD utilisent l'ancienne norme MPEG-1 alors que les DVD intègrent la norme MPEG-2 plus récente et bien plus performante.

Multisession

Un CD-R/RW qui contient deux “sessions” ou plus. Chaque session est le résultat d'une procédure complète d'enregistrement, elle est donc lue en tant que disque complet. Ce lecteur ne peut reproduire que la première session d'un disque.

Sortie numérique optique

Prise de sortie de signaux audio numériques sous la forme d'impulsions lumineuses. Pour la connexion de composants équipés de prises numériques optiques à l'aide d'un câble optique spécial, disponible auprès des bons revendeurs de matériel audio.

PCM condensé (DVD audio)

Système de compression sans perte qui permet d'enregistrer davantage de signaux audio PCM sur un DVD audio que ce ne serait normalement possible.

Dynamikbereich

Beschreibt den Bereich zwischen dem niedrigst- und höchstmöglichen Signalpegel (ohne Verzerrung oder Rauschen) eines Audiosignals. Dolby Digital- und DTS-Soundtracks zeichnen sich durch einen sehr breiten Dynamikbereich aus, wodurch so dramatische Effekte wie im Kino ermöglicht werden.

Dateierweiterung

Eine an das Ende eines Dateinamens angehängte Kennung zur Anzeige des Typs der Datei. So bezeichnet z.B. “.mp3” eine MP3-Datei.

Gruppe (nur DVD-Audio)

Eine Sammlung von Titeln auf einer DVD-Audio-Disc. Entspricht dem Sektor bei der DVD-Video-Disc. Siehe auch *Sektor* und *Titel*.

HDCP

HDCP steht für High-bandwidth Digital Content Protection (Digitaler Inhaltsschutz mit hoher Bandbreite). Es ist ein Verschlüsselungsverfahren für DVI-Bilder, und sein Zweck ist der Schutz des Inhalts von Bildinhalten gegen illegales Kopieren. Das Empfangen der verschlüsselten Signale erfordert ein Display mit einem HDCP-kompatiblen DVI-Eingang.

MP3

MP3 (MPEG1 Audio Layer 3) ist ein Format für komprimierte Audiodateien. Die Dateien sind durch ihre Dateierweiterung “.mp3” oder “.MP3” kenntlich.

MPEG-Audio

MPEG  Multichannel

Hierbei handelt es sich um ein Audioformat für Video-CDs und bestimmte DVDs. Der Spieler kann MPEG-Signale in PCM-Format umsetzen, um mehr Kompatibilität mit Digitalrecordern und AV-Verstärkern zu bieten. Siehe auch *PCM*.

MPEG-Video

Dieses Video-Format ist für Video-CDs und DVDs bestimmt. Video-CDs nutzen den älteren Standard MPEG-1, DVDs dagegen den neuen und wesentlich leistungsfähigeren Standard MPEG-2.

Multi-Session

Eine CD-R/RW die zwei oder mehr “Sessionen” enthält. Jede Session entspricht einem vollständigen Aufnahmevorgang. So wird jede Session als Komplette Disc abgespielt. Dieser Player kann nur die erste Session auf einer Disc lesen.

Optischer Digitalausgang

Eine Buchse, die Digitalsignale in Form von Lichtimpulsen ausgibt. Hier können Komponenten mit optischen Eingängen über spezielle optische Kabel angeschlossen werden, die Sie im Audio-Fachhandel beziehen können.

Gepackte PCM (nur DVD-Audio)

Ein verlustfreies Kompressionssystem, das die Speicherung einer größeren Menge von PCM-Audiodaten als der übliche Standard auf einer DVD-Audio-Disc ermöglicht.

Gamma dinamica

La differenza tra i suoni più bassi e quelli più alti possibili contenuti in un segnale audio (senza distorsione o copertura dovuta al rumore). Le sonorità Dolby Digital e DTS sono caratterizzate da una gamma dinamica molto ampia che consente di ricreare effetti sonori molto realistici, simili a quelli cinematografici.

Estensione di file

Sigla finale nel nome dei file che indica a quale tipo appartiene il file in questione. Ad esempio, la sigla “.mp3” indica che il file in questione è del tipo MP3.

Gruppo (solo dischi DVD-Audio)

Insieme di tracce in un disco audio DVD, equivalente al titolo in un disco DVD-Video. Cfr. anche *Titolo* e *Traccia*.

HDCP

HDCP è l'acronimo di High-bandwidth Digital Content Protection (Protezione ad Alta-banda larga di Contenuto Digitale). È un metodo di codificazione per immagini da usare in DVI, e il suo scopo è la protezione del contenuto dell'immagine dalla copiatura illegale. Per ricevere segnali codificati è necessario uno schermo con ingresso DVI compatibile HDCP.

MP3

MP3 (MPEG1 Audio Layer 3) indica il formato compresso dei file audio. I file di questo tipo sono riconoscibili per l'estensione “.mp3” o “.MP3”.

Audio MPEG

MPEG  Multichannel

Formato audio usato sui Video CD e per alcuni dischi DVD. Il lettore è in grado di convertire il formato audio MPEG in PCM per maggiore compatibilità con i registratori digitali e gli amplificatori AV. Cfr. anche *PCM*.

Video MPEG

Formato video usato per i video CD e per i DVD. I Video CD usano il vecchio standard MPEG-1, mentre i DVD utilizzano il nuovo standard MPEG-2 di migliore qualità.

Multi-sessione

Un CD-R/RW che contiene due o più “sessioni”. Ogni sessione è un processo completo di registrazione, per cui ogni sessione viene letta come un disco completo. Il presente lettore è in grado di leggere soltanto la prima sessione del disco.

Uscita digitale ottica

Jack che emette segnali audio digitali sotto forma di impulsi di luce. Collegare i componenti ai jack digitali ottici mediante un cavo ottico specifico disponibile presso qualsiasi rivenditore di materiale audio ben fornito.

PCM compatto (solo dischi DVD-Audio)

Sistema di compressione che consente di memorizzare all'interno di un disco DVD-Audio un numero di file audio PCM maggiore di quanto sarebbe altrimenti possibile e senza perdita di qualità.

English

Français

Deutsch

Italiano

PCM (Pulse Code Modulation)

The most common system of encoding digital audio, found on CDs and DAT. Excellent quality, but requires a lot of data compared to formats such as Dolby Digital and MPEG audio. For compatibility with digital audio recorders (CD, MD and DAT) and AV amplifiers with digital inputs, this unit can convert Dolby Digital, DTS and MPEG audio to PCM. See also *Digital audio*.

PBC (PlayBack Control) (Video CD only)

A system of navigating a Video CD through on-screen menus recorded onto the disc. Especially good for discs that you would normally not watch from beginning to end all at once—karaoke discs, for example.

PureCinema (DVD-Video only)

Video on a DVD discs may be either video material (originally shot on video) or film material (originally shot on film). Video material has a frame rate of 30 frames/sec.(NTSC), compared with 24 frames/sec. for film. This player converts film material to 60 frames/sec. (in progressive scan mode). PureCinema adjusts the picture so that it matches more closely the picture quality of a cinema screen.

You can see whether video on a DVD disc is film or video material by displaying the video transmission rate (see **page 46**). If a hash mark (#) appears above the transmission rate display, it is film material.

Regions (DVD only)

These associate discs and players with particular areas of the world. This unit will only play discs that have compatible region codes. You can find the region code of your unit by looking on the rear panel. Some discs are compatible with more than one region (or all regions).

Sampling frequency

The rate at which sound is measured to be turned into digital audio data. The higher the rate, the better the sound quality, but the more digital information is generated. Standard CD audio has a sampling frequency of 44.1 kHz, which means 44,100 samples (measurements) per second. See also *Digital audio*.

Slideshow (DVD, Video CD)

A feature of some DVD discs in which still pictures recorded on the disc cycle automatically as the audio is played. See also *Browsable pictures*.

Super Audio CDs

This is a high audio quality pure audio standard with more data recorded based on CD standards. There are three different types of super audio CD disks, single layer, dual layer and hybrid. Hybrid disks have the structure of both CD and super audio CD disks.

Title (DVD-Video only)

A collection of chapters on a DVD-Video disc. Equivalent to a DVD-Audio group. See also *Chapter* and *Group*.

Track

Audio CDs, Video CDs and DVD-Audio discs all use tracks to divide up the content of a disc. The DVD-Video equivalent is called a chapter. See also *Chapter* and *Group*.

PCM (Pulse Code Modulation)

Le système de codage audionumérique le plus répandu et que l'on retrouve sur les CD et les DAT. D'une excellente qualité, il nécessite beaucoup de données par comparaison avec des formats tels que le Dolby Digital et MPEG. Pour la compatibilité avec les enregistreurs audio numériques (CD, MD et DAT) et les amplificateurs AV dotés d'entrées numériques, cet appareil peut convertir les signaux Dolby Digital, DTS et MPEG audio en PCM. Voir également *Audio numérique*.

PBC (PlayBack Control) (Vidéo-CD uniquement)

Système de navigation des Vidéo-CD au moyen d'écrans de menu enregistrés sur le disque. Plus particulièrement pratique sur les disques que l'on ne regarderait normalement pas du début à la fin en une fois—comme les disques de karaoké, par exemple.

PureCinema (DVD Vidéo uniquement)

Les programmes vidéo enregistrés sur un DVD peuvent être des enregistrements vidéo (originellement enregistrés en vidéo) ou cinématographiques (originellement enregistrés sur pellicule). Les enregistrements vidéo se font à raison de 30 images/s (NTSC) en comparaison des 24 images/s pour les films. Ce lecteur convertit les films à 60 images/s (en mode de balayage progressif). Le système PureCinema ajuste l'image de façon à ce qu'elle corresponde le plus possible à la qualité d'image d'un écran de cinéma.

Vous pouvez vérifier si le programme vidéo d'un DVD est un enregistrement vidéo ou sur film en affichant le débit de transmission vidéo (voir **page 46**). Si le symbole " carré " (#) apparaît au-dessus du débit de transmission, c'est qu'il s'agit d'un enregistrement sur film.

Régions (DVD uniquement)

Ces délimitations associent des disques et des lecteurs à certaines zones géographiques dans le monde. Cet appareil ne peut lire que les disques identifiés par les codes de région compatibles. Le code de région de votre appareil se trouve sur le panneau arrière. Certains disques sont compatibles avec plus d'une région (ou avec toutes les régions).

Fréquence d'échantillonnage

C'est la fréquence à laquelle le son mesuré pour être converti en données audionumériques. Plus la fréquence est élevée, meilleure est la qualité audio, mais plus la quantité d'informations numériques générées est importante. Les CD audio standard présentent une fréquence d'échantillonnage de 44,1 kHz, ce qui signifie 44.100 échantillons (mesures) par seconde. Voir également *Audionumérique*.

Images séquentielles (DVD, Vidéo-CD)

Cette fonction équipe certains DVD sur lesquels sont enregistrées des images fixes qui défilent automatiquement pendant la lecture du signal audio. Voir également *Exploration d'images*.

Super Audio CD

Standard pure audio à qualité du son élevée, basé sur les standards CD. et contenant un plus grand nombre de données enregistrées. Il existe trois types de Super Audio CD, à couche simple, double, ou hybride. Les disques hybrides ont la même structure que les CD et les Super Audio CD.

Titre (DVD Vidéo uniquement)

Une série de chapitres sur un DVD vidéo. Equivaut à un groupe sur un DVD audio. Voir aussi *Chapitre* et *Groupe*.

Plage

Les CD audio, les Vidéo-CD et les DVD audio utilisent tous des plages pour diviser le contenu d'un disque. L'équivalent en DVD vidéo est appelé un chapitre. Voir aussi *Chapitre* et *Groupe*.

PCM (Pulse Code Modulation)

Die am weitest verbreitete Art der Codierung von digitalen Audiosignalen. Üblich bei CDs und DAT. Dieses Format gewährleistet eine hervorragende Qualität, verlangt jedoch im Vergleich zu Formaten wie Dolby Digital und MPEG-Audio eine große Datenmenge. Um Kompatibilität mit Digitalrecordern (CD, MD und DAT) sowie AV-Verstärkern mit Digitaleingängen zu bieten, kann dieser Player Dolby Digital- und MPEG-Audiosignale ins PCM-Format umsetzen. Siehe auch *Digitale Audiosignale*.

PBC (Wiedergabesteuerung) (nur Video-CD)

Ein System zum Durchgehen der Bildschirm-Menüs, die auf Video-CDs aufgezeichnet sind. Besonders nützlich bei Discs, die gewöhnlich nicht in einem Zug von Anfang bis Ende abgespielt werden—z.B. Karaoke-Discs.

PureCinema (nur bei DVD-Videos)

Videopassagen auf DVD-Discs sind entweder Videomaterial (ursprüngliche Videoaufnahmen) oder Filmmaterial (ursprüngliche Filmaufnahmen). Videomaterial hat eine Bildfolgefrequenz von 30 Vollbildern/s (NTSC) im Vergleich zu 24 Bildern/s bei Film. Der Spieler setzt Filmmaterial (im progressiven Abtastmodus) auf 60 Vollbilder/s um. PureCinema stellt das Bild so ein, dass es der Bildqualität auf dem Kinobildschirm möglichst nahe kommt.

Durch Aufruf der Videoübertragungsrate können Sie feststellen, ob es sich bei den Videopassagen auf der DVD-Disc um Film- oder Videomaterial handelt (siehe **Seite 47**). Das amerikanische Nummernzeichen (#) über der Übertragungsrate kennzeichnet Filmmaterial.

Regionalcodes (nur bei DVD)

Diese Codes weisen Discs und Spieler bestimmten geographischen Zonen zu. Der Spieler spielt nur Discs mit kompatiblen Regionalcodes ab. Der Regionalcode ist auf der Rückwand der Spieler angegeben. Manche Discs sind mit mehreren (oder allen) Regionen kompatibel.

Abtastfrequenz

Die Frequenz, mit der Klangsignale gemessen und in digitale Audiosignale verwandelt werden. Je höher die Abtastfrequenz, desto höher ist die Klangqualität, aber auch die Datenmenge. Bei Standard-Audio-CDs ist eine Abtastfrequenz von 44,1 kHz üblich, d.h. 44.100 Samples (Messungen) pro Sekunde. Siehe auch *Digitale Audiosignale*.

Dia-Modus (DVD, Video-CDs)

Ein Merkmal gewisser DVDs, bei denen Standbilder automatisch während der Audiowiedergabe wechseln. Siehe auch *Suchlauffähige Bilder*.

Super-Audio-CDs

Dies ist ein reiner Audio-Standard hoher Audio-Qualität mit mehr gespeicherten Daten auf der Basis von CD-Standards. Es gibt drei verschiedene Typen von Super-Audio-CD-Discs: Einschicht-, Doppelschicht- und Hybrid-Discs. Hybrid-Discs haben die Struktur sowohl von CDs als auch von Super-Audio-CD-Discs.

Sektor (nur bei DVD-Videos)

Eine Sammlung von Kapiteln auf einer DVD-Video-Disc. Entspricht der Gruppe bei der DVD-Audio-Disc. Siehe auch *Kapitel und Gruppe*.

Titel

Bei Audio-CDs, Video-CDs und DVD-Audio-Discs dienen Titel zum Aufgliedern der Disc-Inhalte. Das Kapitel bei DVD-Video-Discs entspricht diesen Titeln. Siehe auch *Kapitel und Gruppe*.

PCM (Pulse Code Modulation)

Il sistema più comune di codifica dell'audio digitale usato per CD e DAT. Garantisce un'ottima qualità ma richiede l'uso di molti dati rispetto a formati audio quali Dolby Digital e MPEG. Per garantire la compatibilità con i registratori audio digitali (CD, MD e DAT) e con gli amplificatori AV a ingressi digitali, il lettore converte l'audio Dolby Digital, DTS e MPEG in PCM. Cfr. anche *Audio digitale*.

PBC (PlayBack Control) (solo per Video-CD)

Sistema per navigare nei Video CD attraverso menu a video registrati su disco. Particolarmente utile nel caso di dischi non visionati normalmente dall'inizio alla fine in una sola volta—ad esempio i dischi di karaoke.

PureCinema (solo DVD-Video)

I video registrati su dischi DVD possono contenere materiale registrato con video (riprese originarie con video) oppure su pellicola (riprese originarie su pellicola). Il materiale video ha una frequenza di fotogramma pari a 30 fotogrammi/secondo (NTSC), mentre la frequenza del materiale su pellicola è di 24 fotogrammi/secondo. Questo lettore trasforma la velocità del materiale su pellicola in 60 fotogrammi/secondo (con modo a scansione progressiva). La funzione PureCinema regola l'immagine in modo da renderla più simile possibile alla proiezione di un'immagine su schermo cinematografico.

Per capire se un disco DVD contiene materiale girato su pellicola o con video è possibile visualizzare la velocità di trasmissione (cfr. **pag. 47**). Se sopra la velocità di trasmissione compare il simbolo del cancelletto (#) si tratta di materiale su pellicola.

Regioni geografiche (solo DVD)

Dischi e lettori vengono abbinati a specifiche aree geografiche del mondo. Il lettore riproduce unicamente dischi con codici regionali compatibili. Il codice regionale del lettore si trova sul lato posteriore del medesimo. Alcuni dischi sono compatibili con più regioni (o con tutte).

Frequenza di campionamento

La velocità a cui viene misurato il suono dev'essere trasformata in dati audio digitali. Una velocità più elevata garantisce una qualità di suono migliore, ma genera un maggior numero di informazioni digitali. L'audio standard dei CD ha una frequenza di campionamento di 44,1 kHz, vale a dire che il campionamento è pari a 44.100 unità (di misura) al secondo. Cfr. anche *Audio digitale*.

Slideshow (DVD, Video-CD)

Una funzione di alcuni dischi DVD in cui girano automaticamente i fermi immagine registrati su disco durante la riproduzione. Cfr. anche *Navigazione tra le immagini*.

Super Audio CD

Si tratta di un semplice standard audio di alta qualità con una maggiore quantità di dati registrati, basato sugli standard CD. Esistono tre differenti tipi di dischi Super Audio CD, a un solo strato, a doppio strato e ibridi. I dischi ibridi hanno la struttura sia dei dischi CD sia di quelli Super Audio CD.

Titolo (solo DVD-Video)

Una serie di capitoli contenuti su un disco DVD-Video, equivalente al gruppo nei dischi DVD-Audio. Cfr. anche *Capitolo e Gruppo*.

Traccia

Tutti i CD audio e video e i dischi DVD-Audio usano le tracce per suddividere il contenuto del disco. L'equivalente DVD-Video è denominato capitolo. Cfr. anche *Capitolo e Gruppo*.







English

Français







Deutsch

Italiano

When viewing on a standard TV or monitor/Visualisation sur un téléviseur ou un moniteur standard

Screen format of disc/Format d'écran du disque	Setting/Réglage	Appearance	Apparence
16:9 	4:3 (Letter Box)	 The picture is shown in widescreen with black bars at the top and bottom of the screen.	Les images sont affichées en mode d'écran large avec des bandes noires dans le haut et dans le bas de l'écran.
	4:3 (Pan & Scan)	 The sides of the picture are cropped so that the picture fills the whole screen.	Les côtés de l'image sont rognés de façon à ce que l'image remplisse complètement l'écran.
4:3 	16:9 (Wide)	 The picture is squashed. Set to either Pan & Scan or Letter Box.	L'image est comprimée. Sélectionnez Pan & Scan ou Letter Box.
	16:9 (Wide) 4:3 (Letter Box) 4:3 (Pan & Scan)	 The picture is presented correctly on any setting.	L'image est affichée correctement sur n'importe quel réglage.

When viewing on a widescreen TV or monitor/Visualisation sur un téléviseur ou un moniteur à écran large







Screen format of disc/Format d'écran du disque	Player Setting/Réglage du lecteur	TV Setting/ Réglage du téléviseur	Appearance	Apparence
16:9 	16:9 (Wide)	Normal/ Normal	 The picture is squashed. Set your TV to 'Full'.	L'image est comprimée. Réglez votre téléviseur sur 'Full'.
		Full/ Full	 The picture is presented in widescreen.	Les images sont présentées en mode d'écran large.
4:3 	16:9 (Wide)	Normal/ Normal	 The picture is presented with black bars either side.	L'image est affichée avec des barres noires sur les côtés.
		Full/ Full	 The picture is stretched. Set your TV to 'Normal'.	L'image est étirée. Réglez votre téléviseur sur 'Normal'.

Choose this setting if you have a progressive scan-compatible TV and the aspect ratio cannot be changed./

Choisissez ce réglage si vous possédez un téléviseur compatible avec le balayage progressif et le format d'affichage ne peut être changé.

4:3 	16:9 (Compressed) (This setting only has any effect with progressive output.)/ 16:9 (Compressed) (Seul ce réglage exerce un effet sur la sortie progressive.)	Full/ Full	 The picture is presented with black bars either side.	L'image est affichée avec des barres noires sur les côtés.
--	--	---------------	---	--

Bei Wiedergabe über Fernsehgerät/Monitor mit Normalbildschirm/Visione con apparecchio TV o monitor di dimensione standard

Bildformat auf der Disc/Formato video del disco	Einstellung/Impostazioni	Bilddarstellung	Qualità dell'immagine
16:9 	4:3 (Letter Box)	 Breitbilder werden mit schwarzen Streifen am oberen und unteren Bildrand wiedergegeben.	Le immagini vengono visualizzate in Widescreen, con conseguente comparsa di una fascia nera in alto e in basso allo schermo.
	4:3 (Pan & Scan)	 Die Bildseiten werden so beschnitten, dass das Bild den gesamten Bildschirm ausfüllt.	Le inquadrature vengono tagliate lateralmente di modo che l'immagine venga visualizzata a schermo pieno.
4:3 	16:9 (Wide)	 Die Bilder erscheinen gestaucht. Entweder auf Pan & Scan oder Letter Box einstellen.	Immagine schiacciata. Impostare sia Pan & Scan sia Letter Box.
	16:9 (Wide) 4:3 (Letter Box) 4:3 (Pan & Scan)	 Einwandfreie Bildwiedergabe bei jeder Einstellung.	L'immagine viene presentata correttamente per qualsiasi impostazione.







English

Français

Deutsch

Italiano

Bei Wiedergabe über Fernsehgerät/Monitor mit Normalbildschirm/Visione con apparecchio TV o monitor di dimensione standard

Bildformat auf der Disc/Formato video del disco	Player-Einstellung/Impostazione lettore TV-Einstellung/Impostazione TV	Bilddarstellung	Qualità dell'immagine
16:9 	Normal/Normal	 Das Bild ist horizontal gestaucht. Stellen Sie das Fernsehgerät auf 'Full'.	Immagine schiacciata. Impostare la TV su 'Full'.
	16:9 (Wide) Vollbild/Full	 Die Wiedergabe erfolgt im Breitbildformat.	Le immagini vengono riprodotte in Widescreen.
4:3 	Normal/Normal	 Bildanzeige mit schwarzen Balken an beiden Seiten.	L'immagine viene presentata con bordi neri laterali.
	16:9 (Wide) Vollbild/Full	 Das Bild erscheint gedehnt. Stellen Sie das Fernsehgerät auf 'Normal'.	L'immagine è allargata. Impostare la TV su 'Normal'.

Wählen Sie diese Einstellung, wenn das Fernsehgerät mit progressiver Abtastung kompatibel und das Bildseitenverhältnis unveränderlich ist./
Selezionare questa impostazione se la TV collegata è del tipo compatibile a scansione progressiva e se non è possibile modificare il rapporto di aspetto.

4:3 	16:9 (Compressed) (Diese Einstellung wirkt sich nur bei progressiver Ausgabe aus.)/ 16:9 (Compressed) (L'impostazione è effettiva solo con uscita progressiva).	Vollbild/Full 	Bildanzeige mit schwarzen Balken an beiden Seiten. L'immagine viene presentata con bordi neri laterali.
--	--	---	--

Troubleshooting

Incorrect operation is often mistaken for trouble or malfunction. If you think that there is something wrong with this component, check the points below. Sometimes the trouble may lie in another component. Inspect the other components and electrical appliances being used. If the trouble cannot be rectified after checking the items below, ask your nearest MARANTZ authorized service center or your dealer to carry out repair work.

The disc is ejected automatically after loading.

- Dirty or damaged disc.
See pages 154, 156 for disc care information.
- Disc not seated properly in the disc guide.
Align the disc properly.
- Incompatible region number.
If the region number on a DVD-Video disc does not match the number on the player, the disc cannot be used (page 20).
- Condensation inside the player.
Allow time for condensation to evaporate. Avoid using the player near an air-conditioning unit.

Playback is not possible.

- Disc is loaded upside down.
Reload the disc with the label side face up.

Cannot play DVD-RW disc

- If the display shows 'COPY PROTECT PROGRAM, UNPLAYABLE', this means that this disc cannot be played.

DVD-Audio playback stops.

- The disc may have been illegally copied.

mark appears on screen.

- The operation is prohibited by the player.

mark appears on screen.

- The selected function does not operate for that disc.

When making changes in the Setup OSD menus, is displayed.

- There is a CD or Video CD loaded and the setting that was changed applies only to DVD discs.
The settings will take effect next time a DVD is loaded.

Dépannage

Une opération incorrecte est souvent prise erronément pour une défaillance ou un dysfonctionnement. Si vous pensez que l'appareil présente une défaillance, commencez par vérifier les éléments suivants. Parfois, la défaillance peut être provoquée par un autre appareil. Inspectez les autres composants et appareils électriques utilisés. Si vous ne parvenez pas à remédier à la défaillance après avoir vérifié les éléments suivants, consultez un centre de service après-vente MARANTZ agréé ou demandez à votre revendeur d'effectuer les réparations.

Le disque est éjecté automatiquement après avoir été introduit.

- Disque souillé ou endommagé.
Voir pages 154, 156 pour les informations concernant la manipulation des disques.
- Disque mal positionné dans le guide du plateau de lecture.
Alignez correctement le disque.
- Numéro de région incompatible
Si le numéro de région figurant sur un DVD vidéo ne correspond pas au numéro sur le lecteur, le disque ne peut être utilisé (page 20).
- Présence de condensation à l'intérieur du lecteur.
Attendez un peu que la condensation s'évapore. N'utilisez pas le lecteur à proximité d'un climatiseur.

Lecture impossible

- Le disque a été introduit à l'envers.
Réintroduisez le disque avec la face imprimée vers le haut.

Impossible de reproduire un DVD-RW

- Si la fenêtre d'affichage indique 'COPY PROTECT PROGRAM, UNPLAYABLE', cela signifie que ce disque ne peut être reproduit.

La lecture d'un DVD audio s'arrête.

- Le disque est peut-être une copie illégale.

Le symbole apparaît sur l'écran.

- L'opération est impossible sur ce lecteur.

Le symbole apparaît sur l'écran.

- La fonction sélectionnée est inopérante avec ce disque.

Lorsque vous effectuez des changements dans les menus

d'installation, le symbole s'affiche.

- Un CD ou un Vidéo-CD se trouve dans le lecteur et le réglage qui a été modifié ne s'applique qu'aux DVD.
Les réglages seront opérants pour le prochain DVD que vous introduirez dans le lecteur.

Fehlersuche

Oft sind Störungen auf bloße Bedienungsfehler zurückzuführen. Falls Sie glauben, dass eine Störung vorliegt, sollten Sie daher zunächst die nachfolgenden Punkte überprüfen. Manchmal kann die Störung auch durch angeschlossene Komponenten verursacht werden. Überprüfen Sie die anderen Komponenten und im Umkreis verwendete Elektrogeräte. Lässt sich die Störung nicht anhand der nachstehenden Fehlersuche beheben, so lassen Sie den Spieler von einem MARANTZ-Fachhändler oder einer MARANTZ-Kundendienststelle überprüfen und ggf. reparieren.

Die Disc wird nach dem Laden sofort ausgeworfen.

- Disc verschmutzt oder beschädigt.
Siehe **Seite 155, 157** über die Pflege von Discs.
- Disc nicht korrekt in die Aussparung in der Disc-Lade eingelegt.
Die Disc richtig ausrichten.
- Regionalcode nicht passend.
Stimmt der Regionalcode einer DVD-Video-Disc nicht mit dem Regionalcode des Spielers überein, so lässt sich die Disc nicht abspielen (**Seite 21**).
- Kondensation im DVD-Spieler.
Der Feuchtigkeit ausreichend Zeit zum Verdunsten lassen.
Das Gerät nicht in der Nähe von Klimaanlage betreiben.

Wiedergabe nicht möglich

- Disc verkehrt herum eingelegt.
Die Disc erneut mit nach oben weisendem Etikett einlegen.

Wiedergabe von DVD-RW-Discs nicht möglich

- Die Displaymeldung 'COPY PROTECT PROGRAM, UNPLAYABLE' besagt, dass die jeweilige Disc nicht abspielbar ist.

Wiedergabestopp der DVD-Audio

- Die Disc ist u.U. eine illegale Kopie.

Symbol erscheint auf dem Bildschirm .

- Funktion wird vom Spieler unterbunden.

Symbol erscheint auf dem Bildschirm .

- Gewählte Funktion für die geladene Disc nicht verfügbar.

Bei Änderungen im Setup-Menü auf dem Bildschirm , erscheint.

- Eine CD oder Video-CD ist geladen und die geänderte Einstellung gilt nur für DVDs.
Die Einstellung tritt in Kraft, sobald eine DVD geladen wird.

Individuazione guasti

L'uso non corretto in molti casi può essere considerato erroneamente un guasto o un difetto di funzionamento. Se l'apparecchio sembra non funzionare correttamente, verificare innanzitutto i punti seguenti. A volte il problema può essere causato da un altro componente collegato. Verificare gli altri componenti e le apparecchiature elettriche usate. Se il problema non è stato risolto seguendo la guida riportata di seguito, rivolgersi al più vicino centro di assistenza autorizzata MARANTZ o al rivenditore per gli interventi del caso.

Il disco viene automaticamente espulso dopo l'inserimento.

- Disco sporco o danneggiato.
Cfr. **pagg. 155, 157** per le informazioni relative alla cura dei dischi.
- Disco non inserito correttamente nella guida del cassetto.
Inserire il disco correttamente.
- Incompatibilità del disco.
Se il codice di un disco DVD-video non è compatibile con il codice del lettore, la lettura non è possibile (**pag. 21**).
- Presenza di condensa all'interno del lettore.
Lasciar evaporare la condensa naturalmente. Evitare di utilizzare il lettore in prossimità di un condizionatore.

Il disco non viene letto.

- Disco inserito al contrario.
Inserire il disco con l'etichetta rivolta verso l'alto.

Non si possono riprodurre dischi DVD-RW

- Se compare la scritta 'COPY PROTECT PROGRAM, UNPLAYABLE', il disco non è riproducibile.

La riproduzione di dischi DVD-Audio si interrompe.

- È possibile che il disco sia stato duplicato illegalmente.

Sullo schermo compare l'icona .

- Operazione non consentita dal lettore.

Sullo schermo compare l'icona .

- La funzione selezionata non è attiva per il disco inserito.

Quando si modificano i menu di Setup OSD, viene visualizzata l'icona .

- Nel lettore è presente un CD o un Video CD e le impostazioni modificate sono applicabili solo ai dischi DVD.
Le impostazioni selezionate avranno effetto a partire dal DVD successivo inserito.

English

Français

Deutsch

Italiano

Picture playback stops and the operation buttons cannot be used.

- Press ■, then start playback again (▶).
- Switch the power off once, switch on again using the front panel.

New settings made in the Setup screen menus while a disc is playing are ineffective.

- Some settings can be changed while a disc is playing, but are not effective until the disc is stopped then restarted. This is not a malfunction.
 - Make the same setting when the player is stopped.
 - Press ■, then restart playback (▶). Note that making settings in the Setup screen menus may cancel the **RESUME** function.

Settings are canceled.

- When the power is cut due to power failure or by unplugging the power cord, settings will be canceled.
 - Before unplugging the power cord, press **POWER** button on the Remote Control and checking that **STANDBY** indicator light on the front panel, then press **POWER ON/OFF** the front panel to turn the player off.

No picture/No color.

- Incorrect video connections.
 - Check that connections are correct and that plugs are inserted fully.
- Internal player settings are incorrect.
 - If using the AV or component connections, make sure that the **Video Out** setting in the Setup menu corresponds to the capabilities of the TV or monitor being used (page 124).
 - When playing a PAL disc, check that the player's TV System switch is not set to NTSC (page 44).
- TV/monitor or AV amplifier settings are incorrect.
 - Check the instruction manual of the connected equipment.
- Check that **VIDEO ON/OFF** switch is set to the correct position (page 134).

Screen is stretched or aspect does not change.

- The **TV Screen** setting in the Setup menu is incorrect.
 - Set the **TV Screen** option to match the TV/monitor you're using (pages 122, 166).

L'image de lecture s'arrête et les touches de commande sont inopérantes.

- Appuyez sur ■ et redémarrez ensuite la lecture (▶).
- Mettez le lecteur hors tension et remettez-le sous tension à l'aide de l'interrupteur situé sur le panneau avant.

Les nouveaux réglages effectués dans les menus d'installation alors qu'un disque se trouve en mode de lecture sont inopérants.

- Certains réglages peuvent être changés pendant la lecture d'un disque, mais sont inopérants jusqu'à ce que vous ayez arrêté puis redémarré la lecture du disque. Il ne s'agit pas d'un dysfonctionnement.
 - Effectuez le même réglage lorsque le lecteur est à l'arrêt.
 - Appuyez sur ■ et redémarrez ensuite la lecture (▶). Rappelez-vous que les réglages effectués dans les menus d'installation peuvent désactiver la fonction **RESUME**.

Les réglages sont annulés.

- Si l'alimentation est coupée à la suite d'une panne de courant ou parce que le câble d'alimentation a été débranché, les réglages sont annulés.
 - Avant de débrancher le cordon d'alimentation, appuyez sur la touche **POWER** de la télécommande et vérifiez que l'indicateur **STANDBY** est bien allumé sur le panneau avant, appuyez ensuite sur la touche **POWER ON/OFF** située sur le panneau avant pour mettre le lecteur hors tension.

Pas d'image/Pas de couleurs.

- Raccordements vidéo incorrects.
 - Assurez-vous que les raccordements sont corrects et que les fiches sont enfoncées à fond.
- Les réglages du lecteur interne sont incorrects.
 - Si vous utilisez le raccordement AV ou à composantes, assurez-vous que le réglage **Video Out** dans le menu d'installation correspond aux capacités du téléviseur ou du moniteur que vous employez (page 124).
 - Pendant la lecture d'un disque PAL, assurez-vous que le commutateur TV System du lecteur n'est pas réglé sur NTSC (page 44).
- Les réglages du téléviseur/moniteur ou amplificateur AV sont incorrects.
 - Consultez le mode d'emploi de l'équipement raccordé.
- Vérifiez que le commutateur **VIDEO ON/OFF** est réglé sur la position correcte (page 134).

L'écran est étiré ou le format ne change pas.

- Le réglage de **TV Screen** dans le menu d'installation est incorrect.
 - Réglez l'option **TV Screen** en fonction du téléviseur/moniteur que vous employez (pages 122, 166).

Bildwiedergabe stoppt und die Bedientasten sind funktionslos.

- drücken und dann die Wiedergabe erneut starten (▶).
Schalten Sie auf der Frontplatte den Netzschalter einmal aus und schalten Sie ihn dann wieder ein.

Neue Einstellungen im Setup-Menü während der Wiedergabe einer Disc haben keine Wirkung.

- Bestimmte Einstellungen können während der Disc-Wiedergabe geändert werden, wirken aber erst nach Stoppen und erneutem Wiedergabestart. Es handelt sich hierbei nicht um eine Störung.
Die gleichen Einstellungen bei gestopptem Spieler vornehmen.
■ drücken und dann die Wiedergabe erneut starten (▶).
Beachten Sie bitte, dass gewisse Einstellungen im Setup-Menü die Funktion **RESUME** aufheben.

Einstellungen werden gelöscht.

- Nach Stromausfällen oder Ziehen des Netzkabels werden die Einstellungen gelöscht.
Bevor Sie den Netzstecker ziehen, drücken Sie die **POWER**-Taste auf der Fernbedienung und überzeugen Sie sich, dass die Bereitschaftsanzeige **STANDBY** auf der Frontplatte leuchtet, und drücken Sie dann die Taste **POWER ON/OFF** auf der Frontplatte, um den Player auszuschalten.

Kein Bild/Keine Farbe.

- Falsche Video-Anschlüsse.
Sicherstellen, dass die Anschlüsse korrekt sind und dass die Stecker bis zum Anschlag eingeführt sind.
- Einstellungen des Spielers sind falsch.
Bei Anschlüssen über die Buchsen AV oder COMPONENT VIDEO sicherstellen, dass die Einstellungen für den Parameter **Video Out** im Setup-Menü dem Format und System des Fernsehgeräts oder Monitors entsprechen (**Seite 125**).
Vergewissern Sie sich beim Abspielen von PAL-Discs, dass der Fernsehsystemschalter am Player nicht auf NTSC steht (**Seite 45**).
- Einstellungen von Fernsehgerät/Monitor oder AV-Verstärker sind falsch.
In der Bedienungsanleitung der angeschlossenen Komponente nachschlagen.
- Vergewissern Sie sich, dass der Schalter **VIDEO ON/OFF** auf die korrekte Position eingestellt ist (**Seite 135**).

Bild gedehnt oder Bildformat ändert sich nicht.

- Die Einstellung für **TV Screen** im Setup-Menü ist falsch.
Den Parameter **TV Screen** auf Fernsehgerät/Monitor einstellen (**Seite 123, 167**).

La riproduzione si ferma e i tasti comando non rispondono.

- Premere ■, quindi far ripartire la riproduzione (▶).
Prima spegnete l'apparecchio posizionando il pulsante su Off, quindi riaccendetelo posizionandolo su On sul pannello frontale.

Le modifiche inserite dai menu di Setup a video durante la riproduzione del disco non sono state applicate.

- Durante la riproduzione di un disco si possono eseguire modifiche che tuttavia saranno effettive solo dopo che il disco è stato fermato e poi fatto ripartire. Non si tratta di un guasto.
Inserire le medesime impostazioni a lettore fermo.
Premere ■, quindi far ripartire la riproduzione (▶). È bene ricordare che eseguendo delle impostazioni dai menu a video di Setup si potrebbe cancellare la funzione di **RESUME**.

Le impostazioni memorizzate sono state cancellate.

- In caso di caduta di alimentazione dovuta a interruzione di corrente o al disinserimento del cavo, le impostazioni memorizzate vengono cancellate.
Prima di scollegare il cavo di alimentazione premete il pulsante **POWER** sul Telecomando e controllate che l'indicatore **STANDBY** sia illuminato sul pannello frontale, quindi premete **POWER ON/OFF** sul pannello frontale per spegnere il riproduttore.

Assenza di immagine/colore.

- Collegamenti video errati.
Verificare che tutti i collegamenti siano stati eseguiti correttamente e che le spine siano inserite a fondo.
- Impostazioni interne del lettore non corrette.
In caso di collegamenti AV o di componenti, verificare che le impostazioni **Video Out** del menu di Setup corrispondano alle possibilità dell'apparecchio TV o del monitor collegato (**pag. 125**).
Durante la riproduzione di un disco per apparecchio PAL, controllare che l'interruttore del lettore sistema TV non sia posizionato su NTSC (**pag. 45**).
- Le impostazioni dell'apparecchio TV/monitor o dell'amplificatore AV non sono corrette.
Consultare in proposito il manuale di istruzioni dell'apparecchio collegato.
- Verificare che l'interruttore **VIDEO ON/OFF** sia nella posizione corretta (**pagina 135**).

L'immagine sullo schermo è allungata o le proporzioni non cambiano.

- L'impostazione **TV Screen** eseguita dal menu di Setup non è corretta.
Impostare l'opzione **TV Screen** in funzione dell'apparecchio TV/monitor collegato (**pagg. 123, 167**).

English

Français

Deutsch

Italiano

Screen is suddenly stretched when the Setup screen is opened.

- If the Setup screen is opened during playback of a DVD being viewed in the letter box format, the screen may switch to the wide screen format.

This is not a malfunction. The screen will return to normal when the Setup screen is closed.

Picture disturbance during playback or dark.

- This player is compatible with Macro-Vision System copy guard. Some discs include a copy prevention signal, and when this type of disc is played back, stripes etc., may appear on some sections of the picture depending on the TV.

This is not a malfunction.

- Discs respond differently to particular player functions. This may result in the screen becoming black for a brief instant or shaking slightly when the function is executed.

These problems are largely due to differences between discs and disc content and are not malfunctions of this player.

When recorded on a VCR or passed through an AV selector, there is disturbance in the playback picture.

- Due to the player's copy protection circuits, connection of this device through a VCR or an AV selector may prevent recording or cause picture problems.

This is not a malfunction.

Some settings in the Setup Menu do not appear.

The Setup Menu Mode is set to **Basic**; set it to **Expert** (page 106).

The remote control doesn't seem to work.

- The **Control In** jack on the rear panel is connected.
Check that **REMOTE CONTROL SW** is set to the external position (page 24).
- The remote control is too far from the player, or the angle with the remote sensor is too wide.
Use the remote within its operating range (page 16).
- The batteries are exhausted.
Put in new batteries (page 14).
- Check that **REMOTE CODE** setting is set to the correct position (page 38, 52).

L'écran est subitement étiré lorsque le menu d'installation s'affiche.

- Si le menu d'installation est activé pendant la lecture d'un DVD visionné en format boîte aux lettres, il se peut que l'écran commute le format d'écran large.

Il ne s'agit pas d'un dysfonctionnement. L'écran reviendra au format normal dès que vous désactiverez le menu d'installation.

Perturbations de l'image en cours de lecture ou image noire.

- Ce lecteur est compatible avec le système de protection contre la copie Macro-Vision. Certains disques comprennent un signal de protection contre la copie et, pendant la lecture de tels disques, des rayures, etc., peuvent apparaître dans certaines parties de l'image en fonction du type de téléviseur.

Il ne s'agit pas d'un dysfonctionnement.

- Les disques réagissent différemment à certaines fonctions du lecteur. Il se peut que l'écran devienne noir pendant un bref instant ou oscille légèrement lorsque la fonction est exécutée.

Ces problèmes sont essentiellement dus aux différences entre les disques et le contenu des disques et ne signifient pas un dysfonctionnement de ce lecteur.

Dans le cas d'un enregistrement sur magnétoSCOPE ou d'une transmission via un sélecteur AV, l'image de lecture comporte des distorsions.

- En raison des circuits de protection contre la copie de ce lecteur, le raccordement de cet appareil via un magnétoSCOPE ou un sélecteur AV peut empêcher l'enregistrement ou être la cause de distorsions de l'image.

Il ne s'agit pas d'un dysfonctionnement.

Certains réglages du menu d'installation n'apparaissent pas.

Le mode de menu d'installation est réglé sur **Basic**; réglez-le sur **Expert** (page 106).

La télécommande ne semble pas fonctionner.

- La prise **Control In** du panneau arrière est connectée.
Vérifiez que **REMOTE CONTROL SW** est réglé sur la position External (page 25).
- La télécommande est trop éloignée du lecteur ou l'angle formé avec le capteur de télécommande est trop grand.
Utilisez la télécommande dans la portée efficace spécifiée (page 16).
- Les piles sont plates.
Installez de nouvelles piles (page 14).
- Vérifiez que le réglage de **REMOTE CODE** est correct (page 38, 52).

Beim Öffnen des Setup-Menüs dehnt sich plötzlich das Bild.

- Wird das Setup-Menü während der Wiedergabe einer DVD mit dem Format "Letter Box" aufgerufen, so kann auf Breitbildwiedergabe umgeschaltet werden.
Es handelt sich hierbei nicht um eine Störung. Sobald das Setup-Menü geschlossen wird, arbeitet das Gerät wieder mit der normalen Einstellung.

Bildstörung oder -ausfall während der Wiedergabe.

- Dieser Spieler ist auf den Macro-Vision-Kopierschutz ausgelegt. Manche Discs enthalten Kopierschutzsignale und verursachen beim Abspielen auf manchen Fernsehgeräten u.U. Streifen usw. im Bild.
Es handelt sich hierbei nicht um eine Störung.
- Discs reagieren auf bestimmte Spieler-Funktionen unterschiedlich. Dadurch kann es zu momentanen Bildausfällen oder Bildzittern kommen, wenn solche Funktionen ausgeführt werden.
Diese Probleme entstehen gewöhnlich durch Unterschiede zwischen Disc und Disc-Inhalt. Es handelt sich hierbei nicht um Störungen des Spielers.

Bei Aufnahme auf einen Videorecorder oder Durchschleifen über einen AV-Wähler entstehen Störungen im Wiedergabebild.

- Aufgrund der Kopierschutzschaltungen des Spielers können bei Anschluss über einen Videorecorder oder AV-Wähler Bildstörungen auftreten.
Es handelt sich hierbei nicht um eine Störung.

Manche Einstellungen im Setup-Menü erscheinen nicht.

Der Einstellmenü-Modus ist auf **Basic** eingestellt; wählen Sie stattdessen **Expert** (Seite 107).

Die Fernbedienung scheint nicht zu funktionieren.

- Der Steuersignaleingang **Control In** auf der Rückwand ist beschaltet.
Vergewissern Sie sich, dass sich der Schalter **REMOTE CONTROL SW** in der Stellung **External** befindet (Seite 26).
- Die Fernbedienung ist zu weit vom Spieler entfernt oder der Strahlwinkel ist außerhalb des Erfassungsbereichs des Fernbedienungssensors.
Die Fernbedienung innerhalb ihrer Reichweite verwenden (Seite 17).
- Die Batterien sind erschöpft.
Neue Batterien einlegen (Seite 15).
- Prüfen Sie, ob **REMOTE CODE** auf die korrekte Position eingestellt ist (Seite 39, 53).

L'immagine si allarga improvvisamente quando si apre la videata di Setup.

- Se la videata di Setup viene attivata durante la riproduzione di un DVD in formato letter box, le impostazioni dello schermo potrebbero modificarsi passando al formato Widescreen.
Non si tratta di un guasto. Lo schermo tornerà alle normali proporzioni non appena si chiude la videata di Setup.

L'immagine riprodotta è disturbata o scura.

- Il lettore è compatibile con il sistema antiriproduzione Macro-Vision System. Alcuni dischi contengono un segnale che impedisce la duplicazione, in tal caso si potrebbe verificare la comparsa di righe o disturbi di vario tipo in alcune parti dell'immagine, a seconda del televisore collegato.
Non si tratta di un guasto.
- I dischi rispondono in modo diverso a determinate funzioni del lettore. Il fenomeno potrebbe causare un breve oscuramento dello schermo o un lieve sfarfallamento dell'immagine durante l'esecuzione della funzione.
I problemi sono in gran parte dovuti alle differenze esistenti tra il materiale registrato sui diversi dischi e non ad un cattivo funzionamento del lettore.

Il materiale video registrato su VCR o elaborato da un selettore AV genera un disturbo nell'immagine.

- A causa dei circuiti antiduplicazione presenti nel lettore, il collegamento del dispositivo con un VCR o un selettore AV potrebbe impedire la registrazione o causare disturbi all'immagine.
Non si tratta di un guasto.

Alcune impostazioni nel menu di Setup non compaiono.

La funzione Modo del menu di Setup è impostata su **Basic**; impostarla su **Expert** (pag. 107).

Il telecomando non funziona.

- Il jack di ingresso **Control In** sul lato posteriore del lettore è collegato.
Verificare che **REMOTE CONTROL SW** sia nella posizione **External** (pag. 27).
- Il telecomando è troppo distante dal lettore oppure l'angolo rispetto al sensore di comando remoto è troppo ampio.
Usare il telecomando all'interno del campo operativo designato (pag. 17).
- Le pile sono scariche.
Sostituire le pile (pag. 15).
- Verificare che l'impostazione **REMOTE CODE** sia sulla posizione corretta (pag. 39, 53).

English

Français

Deutsch

Italiano

Cannot listen to high-sampling rate audio through the digital output.

- **Linear PCM Out** is set to **Down Sample On**.
Set to **Down Sample Off**.
- As a copy-protection measure, some DVDs do not output 96 kHz audio.
In this case, even if **Down Sample Off** is selected, the player automatically outputs the audio at 48 kHz. This is not a malfunction.

No audio, or audio is distorted.

- Some DVD discs do not output digital audio.
Switch your amplifier to the player's analog outputs.
- Dirt, dust, etc. on the disc.
Clean the disc (**page 154**).
- Interconnects are not fully inserted into the terminals (or are not connected).
Check that all interconnects are firmly inserted.
- Dirty or oxidized plugs/terminals.
Clean the plugs/terminals.
- Incorrect audio cable connection.
Check the audio connections (**page 32**).
- Player's output is connected to the amplifier's phono (turntable) inputs.
Connect to any set of inputs *except* phono.
- The disc is paused.
Press ► or II to exit the pause mode.
- Incorrect amplifier settings.
Check that the volume is turned up, that the speakers are on, the input function set correctly, etc.
- The **Audio Out** setting is incorrect.
If there is no dialog from the front L/R speakers, set **Audio Out** to **2 Channel**. If there is no output from the rear, center and subwoofer speakers, set **Audio Out** to **5.1 Channel** (**page 114**).
- The player is set to 5.1 ch playback, but sound is only 2ch.
Check that 2ch playback is not selected in the disc's menu.

The analog audio is OK, but there appears to be no digital audio signal.

- Incorrect **Audio 1** menu settings.
Make sure that the **Digital Out** setting is set to **On** (**page 112**).
Check that the **Dolby Digital** and **DTS** settings are suitable for your amplifier—check the amp's instruction manual.

Impossible d'écouter des signaux audio à haute fréquence d'échantillonnage via la sortie numérique.

- **Linear PCM Out** est réglé sur **Down Sample On**.
Réglez-la sur **Down Sample Off**.
- Par mesure de protection contre la copie, certains DVD ne sortent pas de signaux audio à 96 kHz.
Dans ce cas, même si l'option **Down Sample Off** est sélectionnée, le lecteur sort automatiquement les signaux audio à 48 kHz. Il ne s'agit pas d'un dysfonctionnement.

Pas de son, ou le son est distordu.

- Certains DVD ne sortent pas de signaux audionumériques.
Commutez votre amplificateur sur les sorties analogiques du lecteur.
- Il y a des saletés, de la poussière, etc., sur le disque.
Nettoyez le disque (**page 154**).
- Les interconnexions ne sont pas complètement enfichées dans les bornes (ou ne sont pas connectées).
Assurez-vous que toutes les interconnexions sont fermement enfichées.
- Les fiches/bornes sont souillées ou oxydées.
Nettoyez les fiches/bornes.
- Raccordement incorrect du câble audio.
Vérifiez les connexions audio (**page 33**).
- La sortie du lecteur est connectée aux entrées phono (tourne-disque) de l'amplificateur.
Raccordez-la à n'importe quel jeu d'entrées sauf l'entrée phono.
- Le disque se trouve en mode de pause.
Appuyez sur ► ou II pour quitter le mode de pause.
- Réglages incorrects de l'amplificateur.
Assurez-vous que le volume est assez élevé, que les haut-parleurs sont sous tension, que la fonction d'entrée est correctement réglée, etc.
- Le réglage **Audio Out** est incorrect.
Si les dialogues ne sont pas diffusés par les haut-parleurs gauche/droit, réglez **Audio Out** sur **2 Channel**. Si aucun son n'est diffusé par les haut-parleurs arrière, central et d'extrêmes-graves, réglez **Audio Out** sur **5.1 Channel** (**page 114**).
- Le lecteur est réglé en mode de lecture à 5,1 canaux, mais ne diffuse qu'un son à 2 canaux.
Vérifiez si le mode de lecture à 2 canaux n'est pas sélectionné dans le menu du disque.

Les signaux audio analogiques sont en ordre, mais il ne semble pas y avoir de signal audionumérique.

- Réglages incorrects du menu **Audio 1**.
Assurez-vous que l'option **Digital Out** est réglée sur **On** (**page 112**).
Assurez-vous que les réglages **Dolby Digital** et **DTS** sont adaptés à votre amplificateur—consultez le mode d'emploi de votre amplificateur.

Audiosignale mit hoher Abtastfrequenz können nicht über die Digitalausgänge wiedergegeben werden.

- **Linear PCM Out** ist auf **Down Sample On** eingestellt.
Den Parameter auf **Down Sample Off** einstellen.
- Manche DVDs geben aus Gründen des Kopierschutzes 96-kHz-Audiosignale nicht aus.
In diesem Fall gibt der Spieler automatisch 48-kHz-Signale aus, auch wenn **Down Sample Off** gewählt ist. Es handelt sich hierbei nicht um eine Störung.

Kein Klang oder Klangverzerrungen.

- Manche DVDs enthalten keine Digital-Audiosignale.
Den Verstärker auf die Analogausgänge des Spielers schalten.
- Schmutz, Staub usw. auf der Disc.
Die Disc reinigen (**Seite 155**).
- Stecker sind nicht vollständig in die Anschlussbuchsen eingeführt (oder abgetrennt).
Sicherstellen, dass alle Stecker sicher eingeführt sind.
- Stecker/Buchsen verschmutzt oder oxidiert.
Stecker/Buchsen reinigen.
- Audio-Anschlüsse falsch.
Die Audio-Anschlüsse prüfen (**Seite 34**).
- Die Ausgänge des Spielers sind mit den PHONO-Eingängen des Verstärkers verbunden.
An andere Eingangsbuchsen (außer Phono) anschließen.
- Disc ist auf Pause geschaltet.
Zum Beenden der Pause ► oder || drücken.
- Verstärker falsch eingestellt.
Sicherstellen, dass die Lautstärke genügend hoch eingestellt ist, die Lautsprecher angesteuert sind und der Eingang korrekt gewählt ist.
- Die Einstellung **Audio Out** ist falsch.
Erfolgt keine Dialogwiedergabe über linken/rechten Frontlautsprecher, so setzen Sie **Audio Out** auf **2 Channel**.
Erfolgt keine Dialogwiedergabe über hintere Lautsprecher und Mittellautsprecher sowie Subwoofer, so setzen Sie **Audio Out** auf **5.1 Channel** (**Seite 115**).
- Der Player ist auf 5,1-Kanal-Wiedergabe eingestellt, die Klangwiedergabe erfolgt jedoch nur über 2 Kanäle.
Sorgen Sie dafür, dass im Disc-Menü nicht 2-Kanal-Wiedergabe gewählt ist.

Analoge Audiosignale werden ausgegeben, aber es liegen keine digitalen Audiosignale an.

- Einstellungen im Menü **Audio 1** falsch.
Sicherstellen, dass der Parameter **Digital Out** auf **On** gestellt ist (**Seite 113**).
Sicherstellen, dass die Einstellungen **Dolby Digital** und **DTS** Ihrem Verstärker entsprechen — siehe Bedienungsanleitung des Verstärkers.

Non si sente l'audio campionato ad alta frequenza attraverso l'uscita digitale.

- L'uscita **Linear PCM Out** è impostata su **Down Sample On**.
Impostare l'uscita su **Down Sample Off**.
- Come misura antiduplicazione, alcuni DVD non emettono il segnale audio a 96 kHz.
In questo caso, anche se è selezionato **Down Sample Off**, il lettore emette automaticamente l'audio a 48 kHz. Non si tratta di un guasto.

Assenza di audio o audio distorto.

- Alcuni DVD non emettono un segnale audio digitale.
Commutare l'amplificatore sulle uscite analogiche del lettore.
- Presenza di polvere o sporizia sul disco.
Pulire il disco (**pag. 155**).
- Collegamenti non bene inseriti nei terminali (o non collegati).
Verificare che tutti i collegamenti siano bene inseriti.
- Terminali/spine sporchi o ossidati.
Pulire spine e/o terminali.
- Collegamento cavi audio non corretto.
Verificare i collegamenti audio (**pag. 35**).
- L'uscita del lettore è collegata agli ingressi fono (giradischi) dell'amplificatore.
Collegare a tutti gli ingressi eccetto quello fono.
- Il disco va in pausa.
Premere ► o || per uscire dal modo di pausa.
- Impostazioni non corrette sull'amplificatore.
Verificare che il volume sia alto, che i diffusori siano inseriti, che le funzioni in ingresso siano impostate correttamente, ecc.
- L'impostazione **Audio Out** è errata.
In assenza di segnale relativo ai dialoghi proveniente dai diffusori anteriori di sinistra/destra, impostare **Audio Out** su **2 Channel**. In assenza di segnale proveniente dai diffusori posteriori, centrali e dal subwoofer, impostare **Audio Out** su **5.1 Channel** (**pag. 115**).
- Il lettore è impostato su 5,1 ch in fase di riproduzione, tuttavia l'emissione del segnale audio avviene a 2ch.
Verificare che nel menu del disco non vi sia l'opzione 2ch selezionata.

L'audio analogico è OK, ma sembra non esserci alcun segnale audio digitale.

- Impostazioni del menu **Audio 1** errate.
Verificare che l'impostazione della voce **Digital Out** sia su **On** (**pag. 113**).
Verificare che le impostazioni **Dolby Digital** e **DTS** siano compatibili con l'amplificatore collegato consultando il manuale di istruzioni relativo.

English

Français

Deutsch

Italiano

Noticeable difference in DVD and CD volume.

- DVDs and CDs use different recording methods.
This is not a malfunction.

Cannot play multi-channel audio

- Make sure that **5.1 Channel** is selected in the **Audio Out** menu (page 40).
- Check that the settings in the **Speaker Setting** screen are correct (page 116).
- Check the audio options available from the disc's menu.

No digital audio output

- Check that **Digital Out** setting is set to **On** (page 38).
- Some DVD-Audio discs prohibit digital audio output.
- No digital audio is output when playing Super Audio CDs.

Cannot output 192kHz or 176.4kHz digital audio.

The player does not output digital audio at these sampling rates.

Cannot output 96kHz or 88.2kHz digital audio.

- Check that the **Linear PCM** setting is not set to **Down Sample On** (page 36).
- Some discs are digital copy protected and do not output high sampling rate digital audio.

No DTS audio output.

- If this unit is connected to a non-DTS compatible amplifier or decoder using a digital audio cable, set **DTS Out** to **DTS ► PCM** in the Setup menu. If you do not do this, noise will be output if you try and play a DTS disc.
- If this unit is connected to a DTS-compatible amplifier or decoder using a digital audio cable, check the amplifier settings, and that the cable is properly connected.

Audio mix does not sound right or sounds incomplete (for example, inaudible dialog).

- Incorrect Setup menu settings.
Make sure that **2 Channel** output is selected for the **Audio Out** menu option if you've connected to the stereo inputs on your amplifier or TV (page 114).
- If the power is switched off before exiting the Setup menu, the settings are not stored.
Make sure that you exit the Setup menu after changing any settings before switching off.

Différence de volume perceptible entre les DVD et les CD.

- Les DVD et les CD utilisent des méthodes d'enregistrement différentes.
Il ne s'agit pas d'un dysfonctionnement.

Impossible de reproduire des sons multicanaux

- Assurez-vous que **5.1 Channel** est sélectionné dans le menu **Audio Out** (page 41).
- Vérifiez si les réglages du menu **Speaker Setting** sont corrects (page 116).
- Vérifiez les options audio disponibles dans le menu du disque.

Pas de diffusion audio numérique

- Vérifiez si **Digital Out** est réglé sur **On** (page 38).
- Certains DVD audio ne sortent pas de signaux audio numériques.
- Aucun signal audio numérique n'est sorti pendant la lecture de Super Audio CD.

Impossible de reproduire des sons numériques de 192 kHz ou de 176,4 kHz.

Le lecteur ne reproduit pas de sons numériques à ces fréquences d'échantillonnage.

Impossible de reproduire des sons numériques de 96 kHz ou de 88,2 kHz.

- Vérifiez si **Linear PCM** n'est pas réglé sur **Down Sample On** (page 36).
- Certains disques sont protégés contre la copie numérique et ne reproduisent pas les signaux audio numériques à fréquence d'échantillonnage élevée.

Pas de sortie audio DTS

- Si cet appareil est raccordé à un amplificateur ou à un décodeur non compatible avec DTS à l'aide d'un câble audio numérique, réglez **DTS Out** sur **DTS ► PCM** dans le menu d'installation. Sinon, des parasites seront émis lorsque vous tenterez de reproduire un disque DTS.
- Si cet appareil est raccordé à un amplificateur ou à un décodeur compatible avec DTS à l'aide d'un câble audio numérique, vérifiez les réglages de l'amplificateur et si le câble est correctement raccordé.

Le mixage audio ne semble pas correct ou incomplet (par exemple, les dialogues sont inaudibles).

- Réglages incorrects du menu d'installation.
Assurez-vous que la sortie **2 Channel** est sélectionnée pour l'option de menu **Audio Out** si vous avez connecté les entrées stéréo de votre amplificateur ou de votre téléviseur (page 114). Les réglages du menu d'installation ne sont pas conservés lorsque l'appareil est mis hors tension.
- Si l'alimentation est coupée avant d'avoir quitté le menu d'installation, les réglages ne sont pas mémorisés.
Avant de mettre le lecteur hors tension, assurez-vous que vous avez quitté le menu d'installation après avoir changé des réglages.

Deutlicher Unterschied zwischen DVD- und CD-Lautstärke.

- Für DVDs und CDs werden verschiedene Aufnahmemethoden eingesetzt.

Es handelt sich hierbei nicht um eine Störung.

Wiedergabe von Multikanal-Audiosignalquellen nicht möglich

- Sorgen Sie dafür, dass im **Audio Out**-Menü Option **5.1 Channel** gewählt ist (**Seite 42**).
- Sorgen Sie dafür, dass die Einstellungen auf dem **Speaker Setting**-Schirm korrekt sind (**Seite 117**).
- Überprüfen Sie die über das Disc-Menü verfügbaren Audio-Optionen.

Keine Digitalaudio-Ausgabe

- Sorgen Sie dafür, dass die Einstellung **Digital Out** auf **On** gesetzt ist (**Seite 38**).
- Manche DVD-Audiodiscs lassen eine Digitalaudio-Ausgabe nicht zu.
- Keine Digitalaudioausgabe beim Abspielen von Super Audio CDs.

Keine Ausgabe von 192- oder 176,4-kHz-Digitalaudio

Der Spieler ist nicht auf die Ausgabe von Digitalaudio mit diesen Abtastraten ausgelegt.

Keine Ausgabe von 96- oder 88,2-kHz-Digitalaudio

- Sorgen Sie dafür, dass **Linear PCM** nicht auf **Down Sample On** gesetzt ist (**Seite 37**).
- Manche Discs unterliegen dem Digitalkopierschutz und sind daher nicht auf die Ausgabe von Digitalaudio mit hohen Abtastraten ausgelegt.

Keine DTS-Audiosignalausgabe

- Falls dieses Gerät über ein Digitalkabel mit Verstärkern oder Dekodern verbunden ist, die nicht DTS-tüchtig sind, müssen Sie im Setup-Menü **DTS Out** auf **DTS ► PCM** einstellen. Falls Sie dies vergessen, hören Sie beim Abspielen von Discs im DTS-Format nur Rauschen.
- Falls dieses Gerät über ein Digitalkabel mit DTS-Verstärkern oder Dekodern verbunden ist, die Einstellungen des Verstärkers und den Kabelanschluss auf Richtigkeit prüfen.

Die Audioabmischung klingt verzerrt oder ist unvollständig (z.B. unverständlicher Dialog).

- Falsche Einstellungen im Setup-Menü.
Sicherstellen, dass der Ausgang **2 Channel** für **Audio Out** gewählt ist, falls der Anschluss über die Stereoeingänge am Verstärker oder Fernsehgerät erfolgt ist (**Seite 115**).
- Falls das Gerät vor dem Verlassen des Setup-Menüs ausgeschaltet wird, werden die Einstellungen nicht gespeichert.
Daher das Setup-Menü erst nach dem Vornehmen von Einstellungen schließen, bevor das Gerät ausgeschaltet wird.

Differenza significativa tra il volume dei DVD e dei CD.

- DVD e CD usano metodi di registrazione diversi.
Non si tratta di un guasto.

Non è possibile riprodurre l'audio multicanale

- Verificare che sul menu **Audio Out** (**pag. 43**) sia selezionata l'opzione **5.1 Channel**.
- Verificare che le impostazioni della pagina **Speaker Setting** siano corrette (**pag. 117**).
- Verificare le opzioni audio disponibili dal menu del disco.

Nessuna uscita audio digitale

- Verificare che l'opzione **Digital Out** sia impostata su **On** (**pag. 38**).
- Per alcuni dischi DVD-Audio non è prevista l'uscita audio digitale.
- Non viene emesso alcun audio digitale durante la riproduzione dei Super Audio CD.

Non si ha uscita audio digitale a 192 kHz o 176,4 kHz.

Il lettore non ha uscite audio digitale previste per queste frequenze di campionamento.

Non si ha uscita audio digitale a 96 kHz o 88,2 kHz.

- Verificare che l'opzione **Linear PCM** non sia impostata su **Down Sample On** (**pag. 37**).
- Alcuni dischi sono protetti dalla copiatura digitale e non emettono in uscita l'audio digitale alta frequenza di campionamento .

Nessuna uscita audio DTS.

- Se l'unità viene collegata ad un amplificatore o ad un decoder non compatibile con il sistema DTS utilizzando un cavo audio digitale, impostare **DTS Out** su **DTS ► PCM** nel menu di Setup. La mancata esecuzione di tale operazione provoca l'emissione di rumore se si tenta di riprodurre un disco DTS.
- Se l'unità viene collegata ad un amplificatore o ad un decoder compatibile con il sistema DTS utilizzando un cavo audio digitale, controllare le impostazioni dell'amplificatore e verificare che il cavo sia collegato in modo corretto.

Il messaggio dei segnali audio non risulta corretto o è incompleto (ad esempio, non si sentono i dialoghi).

- Impostazioni non corrette dal menu di Setup.
Verificare che l'uscita **2 Channel** sia l'opzione selezionata per la funzione **Audio Out**, in caso di collegamento degli ingressi stereo sull'amplificatore o sull'apparecchio TV (**pag. 115**). Le impostazioni eseguite dal menu di Setup non vengono manetenute allo spegnimento del lettore.
- In caso di disinserimento dell'alimentazione prima di essere usciti dal menu di Setup, le impostazioni selezionate non rimangono in memoria.
Prima di disinserire l'alimentazione, accertarsi di essere usciti dal menu di Setup dopo aver modificato le impostazioni.

English

Français

Deutsch

Italiano

The disc containing the MP3 tracks won't play.

- If the disc is a recordable CD, make sure that the disc is finalized. If the message **'UNPLAYABLE MP3 FORMAT'** is displayed when you try to play a disc/track:

Check that the track(s) are in the MPEG1 Audio Layer 3 format.
Check that the sampling rate of the track(s) are 44.1 or 48kHz.

Some MP3 tracks appear to be missing from a disc.

- If a track name does not end in ".mp3" or ".MP3", this player will not recognize it as an MP3 track.
- This player only recognizes the first 250 folders and tracks on a disc. If there are more folders/tracks than this, you will not be able to play them.
- This player is not compatible with multi-session discs. If the disc is multi-session, you will only be able to play tracks recorded onto the first session.

Can't perform frame search, or the frame number is not displayed

- Check that the **Frame Search** option is set to **On** (page 126).
- You can only use frame search with DVD-Video discs.
- Frame numbers are only displayed with DVD-Video discs, and only when the disc is paused or during frame advance/reverse.

Frame search doesn't find the frame number input, or some frames are skipped when using frame advance.

- You may experience this with discs recorded in 24 frames/second progressive scan format. With these discs, the player 'misses' one frame every six frames. For this reason, the frame numbers do not appear continuous when using frame advance, and it may not be possible to display the exact frame you searched for. The player does not actually drop any frames that are recorded on the disc, however.

No DVI-D image output

- Make sure that the unit is connected properly.
- Make sure that the DVI-D input of your TV or display is HDCP compatible.
- Make sure that the DVI-D input of your TV or display is compatible with the output format of this unit.

Resetting the Player

Resetting the player returns all menu, picture and password settings to their factory defaults.

To reset the player, press and hold ■ (stop) on the front panel when pressing Power switch to turn the power on.

Note

Static electricity or other external influences may cause malfunctioning of this unit. In this case, unplug the power cord and then plug back in. This will usually reset the unit for proper operation. If this does not correct the problem, please consult your nearest MARANTZ service center.

Un disque contenant des plages MP3 n'est pas reproduit.

- S'il s'agit d'un CD enregistrable, assurez-vous que le disque est finalisé. Si le message **"UNPLAYABLE MP3 FORMAT"** s'affiche lorsque vous tentez de lancer la lecture d'un disque/plage :
Assurez-vous que les plages sont au format MPEG1 Audio Layer 3.
Assurez-vous que la fréquence d'échantillonnage est de 44,1 ou de 48 kHz.

Certaines plages MP3 semblent manquantes sur un disque.

- Si le titre d'une plage ne comporte pas l'extension ".mp3" ou ".MP3", ce lecteur ne la reconnaîtra pas comme une plage MP3.
- Ce lecteur ne reconnaît que les 250 premiers dossiers et plages sur un disque. S'il y a plus de dossiers/plages que cela, vous ne pourrez pas les reproduire.
- Ce lecteur n'est pas compatible avec les disques multisession. Si le disque est de type multisession, vous ne pourrez reproduire que les plages enregistrées dans la première session.

Recherche d'image impossible, ou le numéro d'image ne s'affiche pas

- Vérifiez si l'option **Frame Search** est réglée sur **On** (page 126).
- Vous ne pouvez activer la recherche d'images qu'avec des DVD-Video.
- Les numéros d'image ne s'affichent qu'avec des DVD-Video, et uniquement lorsque le disque est en mode de pause ou durant les opérations d'avance/recul d'images.

La recherche d'image ne trouve pas le numéro d'image saisi ou des images ont été omises lors de l'avance image par image.

- Il se peut que vous observiez cet effet avec des disques enregistrés en 24 images/seconde à balayage progressif. Avec des disques, il se peut que le lecteur 'saute' une image toutes les six images. Pour cette raison, les numéros d'image n'apparaissent pas en continu en mode d'avance image par image et il peut ne pas être possible d'afficher l'image précise que vous recherchez. Le lecteur n'ignore cependant aucune des images enregistrées sur le disque.

Pas de sortie DVI-D

- Vérifiez que l'unité est correctement branchée.
- Assurez-vous que l'entrée DVI-D de votre appareil TV ou de votre écran est compatible HDCP.
- Vérifiez que l'entrée DVI-D de votre appareil TV ou de votre écran est compatible avec le format de sortie de cette unité.

Réinitialisation du lecteur

La réinitialisation du lecteur restaure toutes les options de réglage de menu, d'image et de mot de passe aux valeurs par défaut.

Pour réinitialiser le lecteur, maintenir la touche ■ (stop) du panneau avant enfoncée pendant que vous appuyez sur la touche Power pour le remettre sous tension.

Remarque

L'électricité statique et d'autres influences externes peuvent provoquer des dysfonctionnements de cet appareil. Dans ce cas, débranchez le câble d'alimentation et rebranchez-le ensuite. Cette procédure réinitialise l'appareil qui fonctionnera ensuite de nouveau normalement. Si cette procédure ne permet pas de remédier au problème, consultez un centre de service après-vente MARANTZ.

Die Disc mit den MP3-Titeln wird nicht abgespielt.

- Handelt es sich bei der Disc um eine beispielbare CD, sicherstellen, dass sie finalisiert ist. Bei Anzeige der Meldung **“UNPLAYABLE MP3 FORMAT”**, wenn eine Disc/ein Titel abgespielt werden soll:
 - Sicherstellen, dass die Titel im Format MPEG1 Audio Layer 3 sind.
 - Sicherstellen, dass die Titel-Abtastrate 44,1 oder 48 kHz beträgt.

Bestimmte MP3-Titel scheinen auf der Disc zu fehlen.

- Titelnamen ohne Erweiterung **“.mp3”** oder **“.MP3”** werden von diesem Player nicht als MP3-Titel erkannt.
- Dieser Spieler erkennt lediglich die ersten 250 Ordner und Titel auf einer Disc. Die Wiedergabe weiterer Ordner/Titel ist nicht möglich.
- Der Spieler ist nicht für die Wiedergabe von Multi-Session-Discs ausgelegt. Bei Multi-Session-Discs lassen sich nur die während der ersten Session aufgenommenen Titel abspielen.

Einzelbildsuche nicht möglich oder keine Einzelbildnummeranzeige

- Sorgen Sie dafür, dass die Option **Frame Search** auf **On** gestellt ist (**Seite 127**).
- Einzelbildsuche ist nur bei DVD-Videos möglich.
- Einzelbildnummern werden nur bei DVD-Videos angezeigt und bei Wiedergabepause oder Einzelbildfortschaltung in Vorwärts-/Rückwärtsrichtung.

Kein Auffinden von Einzelbildnummern bei Einzelbildsuche bzw. Überspringen von manchen Bildern bei Einzelbildfortschaltung.

- Dies ist leicht möglich bei Discs, die mit progressiver Zeilenfolge-Bildaustastung und 24 Bildern/Sekunde bespielt wurden. Bei solchen Discs ‘übersieht’ der Player jeweils eines von sechs Bildern. Aus diesem Grund erscheinen bei Einzelbildfortschaltung die Einzelbildnummern nicht fortlaufend und u.U. ist die Anzeige des gesuchten Einzelbilds nicht möglich. Allerdings gehen dabei auf der Disc aufgezeichnete Einzelbilder nicht verloren.

Kein DVI-D-Bildausgang

- Vergewissern Sie sich, dass die Einheit richtig angeschlossen ist.
- Vergewissern Sie sich, dass der DVI-D-Eingang Ihres Fernsehers oder Displays kompatibel zu HDCP ist.
- Vergewissern Sie sich, dass der DVI-D-Eingang Ihres Fernsehers oder Displays kompatibel mit dem Ausgangsformat dieser Einheit ist.

Rücksetzen des Players

Durch das Rückstellen des Players werden alle Menü-, Bild- und Passwordeinstellungen auf die Werkseinstellungen rückgesetzt.

Um den Player zurückzustellen, drücken Sie die Stop-Taste **■** auf der Frontplatte und halten Sie sie gedrückt, während Sie den Netzschalter drücken, um den Player einzuschalten.

Hinweis

Statische Elektrizität und andere externe Einflüsse können Störungen in diesem Gerät hervorrufen. In diesem Fall den Netzstecker aus der Steckdose ziehen und erneut anschließen. Dadurch wird das Gerät gewöhnlich wieder auf normalen Funktionszustand rückgesetzt. Wird dadurch das Problem nicht behoben, so lassen Sie das Gerät vom MARANTZ-Kundendienst überprüfen.

Mancata riproduzione di dischi contenenti tracce MP3.

- In caso di CD registrabile, accertarsi che il disco sia stato ultimato. In caso di messaggio **“UNPLAYABLE MP3 FORMAT”** nel tentativo di riprodurre un disco o una traccia:
 - Verificare che la/e traccia/e siano in formato audio MPEG1 Layer 3.
 - Verificare che la sequenza di campionamento della/e traccia/e sia 44,1 o 48 kHz.

Alcune tracce MP3 risultano assenti dal disco inserito.

- Se l'estensione della traccia non è **“.mp3”** o **“.MP3”**, il lettore non la riconosce come traccia MP3.
- Il lettore riconosce soltanto le prime 250 cartelle e tracce presenti sul disco. In presenza di un numero maggiore, la riproduzione delle cartelle/tracce in eccesso non può avvenire.
- Il lettore non è compatibile con dischi multi-sessione. In caso di disco multi-sessione, la riproduzione delle tracce avviene soltanto relativamente alla prima sessione.

Impossibile eseguire la ricerca del frame, oppure il numero di frame non è visualizzato

- Controllare che l'opzione **Frame Search** sia stata impostata su **On** (**pagina 127**).
- È possibile utilizzare la ricerca del frame solo con i DVD-Video.
- I numeri di frame vengono visualizzati solo nel caso dei DVD-Video e solamente quando il disco viene messo in modalità di pausa oppure durante la ricerca in avanti/indietro del frame.

La funzione di ricerca del frame non trova il numero di frame immesso oppure alcuni frame vengono saltati quando si utilizza la ricerca in avanti del frame.

- Ciò si può verificare con dischi registrati nel formato di scansione progressiva da 24 frame al secondo. Con questi dischi, il lettore ‘manca’ un frame ogni sei. Per questo motivo, i numeri di frame non appaiono continui quando si usa la ricerca in avanti del frame ed è possibile che non si riesca a visualizzare il particolare frame che si sta cercando. Tuttavia, in realtà il lettore non tralascia alcun frame registrato sul disco.

Se non esiste uscita di immagine DVI-D

- Assicuratevi che l'apparecchio sia collegato in modo corretto.
- Assicuratevi che l'ingresso DVI-D della vostra TV o del vostro schermo sia compatibile HDCP.
- Assicuratevi che l'ingresso DVI-D della vostra TV o del vostro schermo sia compatibile con lo standard di uscita di questo apparecchio.

Reset del lettore

Il reset del lettore ripristina tutti i valori impostati di default da fabbrica relativamente ai menu, alle immagini e alla password.

Per rassettare il riproduttore premete e tenete premuto **■** (stop) sul pannello frontale quando premete l'interruttore Power per accendere l'apparecchio.

Nota

L'elettricità statica o altri fattori esterni possono essere la causa delle anomalie di funzionamento del lettore. In tal caso, staccare il cavo di alimentazione e inserirlo nuovamente. Dopo questa operazione di solito il lettore riprende a funzionare correttamente. Se l'anomalia persiste, rivolgersi ad un centro di assistenza MARANTZ.

English

Français

Deutsch

Italiano

8 Additional Information/Informations complémentaires/Weitere Informationen/Ulteriori informazioni

Country Code List/Liste des codes de pays

Country/Pays	Input-Code/Code d'entrée	Country-code/Code de pays
ARGENTINA	0118	ar
AUSTRALIA	0121	au
AUSTRIA	0120	at
BELGIUM	0205	be
BRAZIL	0218	br
CANADA	0301	ca
CHILE	0312	cl
CHINA	0314	cn
DENMARK	0411	dk
FINLAND	0609	fi
FRANCE	0618	fr
GERMANY	0405	de
HONG KONG	0811	hk
INDIA	0914	in
INDONESIA	0904	id
ITALY	0920	it
JAPAN	1016	jp
KOREA, REPUBLIC OF	1118	kr
MALAYSIA	1325	my
MEXICO	1324	mx
NETHERLANDS	1412	nl
NEW ZEALAND	1426	nz
NORWAY	1415	no
PAKISTAN	1611	pk
PHILIPPINES	1608	ph
PORTUGAL	1620	pt
RUSSIAN FEDERATION	1821	ru
SINGAPORE	1907	sg
SPAIN	0519	es
SWITZERLAND	0308	ch
SWEDEN	1905	se
TAIWAN	2023	tw
THAILAND	2008	th
UNITED KINGDOM	0702	gb
UNITED STATES OF AMERICA	2119	us

Verzeichnis der Landescodes/Elenco dei Codici paese

Land /Paese	Zifferncode/Codice numerico	Landescode/Codice paese
ARGENTINA	0118	ar
AUSTRALIA	0121	au
AUSTRIA	0120	at
BELGIUM	0205	be
BRAZIL	0218	br
CANADA	0301	ca
CHILE	0312	cl
CHINA	0314	cn
DENMARK	0411	dk
FINLAND	0609	fi
FRANCE	0618	fr
GERMANY	0405	de
HONG KONG	0811	hk
INDIA	0914	in
INDONESIA	0904	id
ITALY	0920	it
JAPAN	1016	jp
KOREA, REPUBLIC OF	1118	kr
MALAYSIA	1325	my
MEXICO	1324	mx
NETHERLANDS	1412	nl
NEW ZEALAND	1426	nz
NORWAY	1415	no
PAKISTAN	1611	pk
PHILIPPINES	1608	ph
PORTUGAL	1620	pt
RUSSIAN FEDERATION	1821	ru
SINGAPORE	1907	sg
SPAIN	0519	es
SWEDEN	1905	se
SWITZERLAND	0308	ch
TAIWAN	2023	tw
THAILAND	2008	th
UNITED KINGDOM	0702	gb
UNITED STATES OF AMERICA	2119	us

Language code list/Liste des codes de langue/Liste der Sprachcodes/Lista codici di lingue

Language/Langue/ Sprache/Lingua	Code/Code Code/Codice	Language/Langue Sprache/Lingua	Code/Code Code/Codice	Language/Langue Sprache/Lingua	Code/Code Code/Codice
Japanese/japonais (ja)	1001	Hausa (ha)	0801	Quechua (qu)	1721
English/anglais (en)	0514	Hindi (hi)	0809	Rhaeto-Romance (rm)	1813
French (fr)	0618	Croatian (hr)	0818	Kirundi (rn)	1814
German (de)	0405	Hungarian (hu)	0821	Romanian (ro)	1815
Italian (it)	0920	Armenian (hy)	0825	Kinyarwanda (rw)	1823
Spanish (es)	0519	Interlingua (ia)	0901	Sanskrit (sa)	1901
Dutch (nl)	1412	Interlingue (ie)	0905	Sindhi (sd)	1904
Russian (ru)	1821	Inupiak (ik)	0911	Sangho (sg)	1907
Chinese (zh)	2608	Indonesian (in)	0914	Serbo-Croatian (sh)	1908
Korean (ko)	1115	Icelandic (is)	0919	Singhalese (si)	1909
Greek (el)	0512	Hebrew (iw)	0923	Slovak (sk)	1911
Afar (aa)	0101	Yiddish (yi)	1009	Slovenian (sl)	1912
Abkhazian (ab)	0102	Javanese (jw)	1023	Samoan (sm)	1913
Afrikaans (af)	0106	Georgian (ka)	1101	Shona (sn)	1914
Amharic (am)	0113	Kazakh (kk)	1111	Somali (so)	1915
Arabic (ar)	0118	Greenlandic (kl)	1112	Albanian (sq)	1917
Assamese (as)	0119	Cambodian (km)	1113	Serbian (sr)	1918
Aymara (ay)	0125	Kannada (kn)	1114	Siswati (ss)	1919
Azerbaijani (az)	0126	Kashmiri (ks)	1119	Sesotho (st)	1920
Bashkir (ba)	0201	Kurdish (ku)	1121	Sundanese (su)	1921
Byelorussian (be)	0205	Kirghiz (ky)	1125	Swedish (sv)	1922
Bulgarian (bg)	0207	Latin (la)	1201	Swahili (sw)	1923
Bihari (bh)	0208	Lingala (ln)	1214	Tamil (ta)	2001
Bislama (bi)	0209	Laothian (lo)	1215	Telugu (te)	2005
Bengali (bn)	0214	Lithuanian (lt)	1220	Tajik (tg)	2007
Tibetan (bo)	0215	Latvian (lv)	1222	Thai (th)	2008
Breton (br)	0218	Malagasy (mg)	1307	Tigrinya (ti)	2009
Catalan (ca)	0301	Maori (mi)	1309	Turkmen (tk)	2011
Corsican (co)	0315	Macedonian (mk)	1311	Tagalog (tl)	2012
Czech (cs)	0319	Malayalam (ml)	1312	Setswana (tn)	2014
Welsh (cy)	0325	Mongolian (mn)	1314	Tonga (to)	2015
Danish (da)	0401	Moldavian (mo)	1315	Turkish (tr)	2018
Bhutani (dz)	0426	Marathi (mr)	1318	Tsonga (ts)	2019
Esperanto (eo)	0515	Malay (ms)	1319	Tatar (tt)	2020
Estonian (et)	0520	Maltese (mt)	1320	Twi (tw)	2023
Basque (eu)	0521	Burmese (my)	1325	Ukrainian (uk)	2111
Persian (fa)	0601	Nauru (na)	1401	Urdu (ur)	2118
Finnish (fi)	0609	Nepali (ne)	1405	Uzbek (uz)	2126
Fiji (fj)	0610	Norwegian (no)	1415	Vietnamese (vi)	2209
Faroese (fo)	0615	Occitan (oc)	1503	Volapük (vo)	2215
Frisian (fy)	0625	Oromo (om)	1513	Wolof (wo)	2315
Irish (ga)	0701	Oriya (or)	1518	Xhosa (xh)	2408
Scots-Gaelic (gd)	0704	Panjabi (pa)	1601	Yoruba (yo)	2515
Galician (gl)	0712	Polish (pl)	1612	Zulu (zu)	2621
Guarani (gn)	0714	Pashto, Pushto (ps)	1619		
Gujarati (gu)	0721	Portuguese (pt)	1620		

English

Français

Deutsch

Italiano

Specifications

General

System .. DVD-Video, DVD-Audio, DVD-R/RW, Video-CD, Super Audio CD, CD and MP3 files
 Power requirements AC 230 V, 50 Hz
 Power consumption 19 W
 Weight 6.5 kg
 Dimensions 440 (W) x 89 (H) x 311 (D) mm
 Operating temperature +5°C to +35°C
 Operating humidity 5% to 85% (no condensation)

S-Video output

Y (luminance) - Output level 1 Vp-p (75 Ω)
 C (color) - Output level 286 mVp-p (75 Ω)
 Jacks S-VIDEO jack

Video output (2 individual outputs)

Output level 1 Vp-p (75 Ω)
 Jacks RCA jack

Component video output (Y, C_B/P_B, C_R/P_R)

Output level Y: 1.0 Vp-p (75 Ω)
 C_B/P_B, C_R/P_R: 0.7 Vp-p (75 Ω)
 Jacks RCA jacks
 DVI-D Video Output Jack DVI-D 24-pin TMDS compatibility (single link only)

21-pin connector assignment

AV connector output 21-pin connector
 This connector provides the video and audio signals for connection to a compatible color TV or monitor.

20 18 16 14 12 10 8 6 4 2

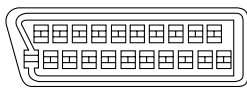

21 19 17 15 13 11 9 7 5 3 1

PIN no.

1	Audio 2/R out	11	G out
3	Audio 1/L out	15	R or C out
4	GND	17	GND
7	B out	19	Video out or Y out
8	Status	21	GND

Audio output

Output level
 During audio output 200 mVrms (1 kHz, -20 dB)
 Number of channels 2
 Jacks RCA jack

Audio output (multi-channel / L, R, C, SW, LS, RS)

Output level
 During audio output 200 mVrms (1 kHz, -20 dB)
 Number of channels 6
 Jacks RCA jack

Digital audio characteristics

Frequency response 4 Hz to 44 kHz (DVD fs: 96 kHz)
 4 Hz to 88 kHz (DVD-Audio fs: 192 kHz)
 S/N ratio 125 dB
 Dynamic range 110 dB
 Total harmonic distortion 0.00095 %
 Wow and flutter
 Limit of measurement (±0.001% W. PEAK) or lower

Digital output

Optical digital output Optical digital jack
 Coaxial digital output RCA jack

Accessories

Audio/Video cable 1
 System control cable 1
 Remote control unit 1
 "AA" size (R6P) batteries 2
 Power cord 1
 Operating Instructions 1
 Warranty card 1

Note: The specifications and design of this product are subject to change without notice, due to improvement.

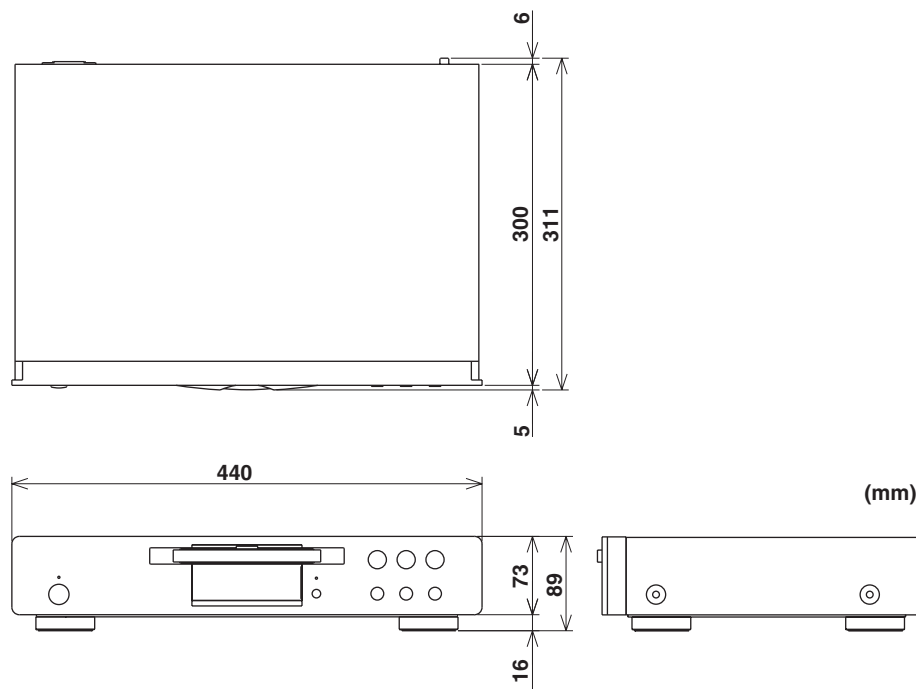

Spécifications

Caractéristiques générales

Système DVD vidéo, DVD audio, DVD-R/RW, Vidéo-CD, Super Audio CD, CD et fichiers MP3
 Puissance de raccordement 230 V CA, 50 Hz
 Consommation 19 W
 Poids 6,5 kg
 Dimensions 440 (L) x 89 (H) x 311 (P) mm
 Température de service +5 à +35 °C
 Humidité de service 5 à 85 % (sans condensation)

Sortie S-Vidéo

Niveau de sortie Y (luminance) 1 Vc-c (75 Ω)
 Niveau de sortie C (chrominance) 286 mVc-c (75 Ω)
 Prises Prise S-VIDEO

Sortie vidéo (2 sorties individuelles)

Niveau de sortie 1 Vc-c (75 Ω)
 Prises Prise RCA

Sortie Component Video (Y, C_B/P_B, C_R/P_R)

Niveau de sortie Y: 1,0 Vp-p (75 Ω)
 C_B/P_B, C_R/P_R: 0,7 Vp-p (75 Ω)
 Prises Prises RCA
 Prise de Sortie Vidéo DVI-D Compatibilité TMDS DVI-D 24 aiguilles (seulement lien unique)

Assignment du connecteur à 21 broches

Sortie connecteur AV connecteur 21 aiguilles
 Ce connecteur fournit les signaux audio et vidéo pour la connexion à un téléviseur ou à un moniteur couleur compatible.

20 18 16 14 12 10 8 6 4 2

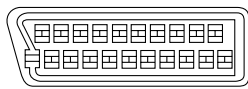

21 19 17 15 13 11 9 7 5 3 1

Broche n°

1	Sortie 2/R audio	11	Sortie G
3	Sortie 1/L audio	15	Sortie R ou C
4	Masse	17	Masse
7	Sortie B	19	Sortie vidéo ou Y
8	Statut	21	Masse

Sortie audio

Niveau de sortie
 Durant la sortie audio 200 mVrms (1 kHz, -20 dB)
 Nombre de canaux 2
 Prises Prise RCA

Sortie audio (multicanaux / L, R, C, SW, LS, RS)

Niveau de sortie
 Durant la sortie audio 200 mVrms (1 kHz, -20 dB)
 Nombre de canaux 6
 Prises Prise RCA

Caractéristiques audio numériques

Réponse en fréquence 4 Hz à 44 kHz (DVD fs: 96 kHz)
 4 Hz à 88 kHz (DVD audio fs: 192 kHz)
 Rapport S/B 125 dB
 Plage dynamique 110 dB
 Distorsion harmonique totale 0,00095 %
 Pleurage et scintillement
 Limite de mesure (±0,001 % W. PEAK) ou moins

Sortie numérique

Sortie numérique optique Prise numérique optique
 Prise numérique coaxiale Prise RCA

Accessoires

Câble audio/vidéo 1
 Câble de commande de système 1
 Télécommande 1
 Piles R6P ("AA") 2
 Câble d'alimentation 1
 Mode d'emploi 1
 Carte de garantie 1

Remarque: La conception et les spécifications de ce produit peuvent être modifiées sans préavis en vue de son amélioration.

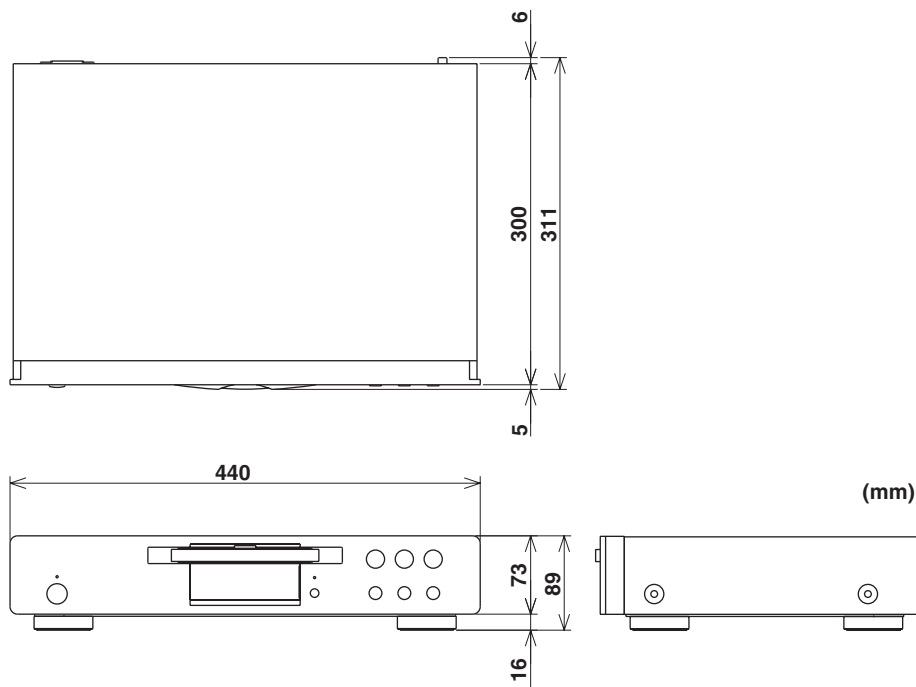

Technische Daten

Allgemeines

System DVD-Video, DVD-Audio, DVD-R/RW, Video-CD, Super Audio CD, CD und MP3-Datei
 Stromversorgung 230 V Wechselspannung, 50 Hz
 Leistungsaufnahme 19 W
 Gewicht 6,5 kg
 Abmessungen 440 (B) x 89 (H) x 311 (T) mm
 Betriebstemperatur +5°C bis +35°C
 Luftfeuchtigkeit bei Betrieb 5 bis 85 % (keine Kondensation)

S-Video-Ausgang

Y (Leuchtdichte) - Ausgangspegel 1 Vs-s (75 Ω)
 C (Farbsignal) - Ausgangspegel 286 mVs-s (75 Ω)
 Buchsen S-VIDEO-Buchse

Video-Ausgang (2 individuelle Ausgänge)

Ausgangspegel 1 Vs-s (75 Ω)
 Buchsen Cinchbuchse

Komponentensignal-Videoausgang (Y, C_B/P_B, C_R/P_R)

Ausgangspegel Y: 1,0 Vp-p (75 Ω)
 C_B/P_B, C_R/P_R: 0,7 Vp-p (75 Ω)
 Buchsen Cinchbuchsen
 Buchse für den DVI-D-Videoausgang DVI-D 24-polig, TMDS-Kompatibilität (nur einfacher Link)

Stiftbelegung der 21-poligen Anschlussleiste

AV-Konnettorausgang 21-poliger Konnetktor
 An diesem Anschluss liegen Video- und Audiosignale für die Zuführung zu einem kompatiblen Farbfernsehgerät oder Farbmonitor an.

20 18 16 14 12 10 8 6 4 2

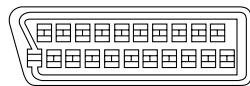

21 19 17 15 13 11 9 7 5 3 1

Stift-Nr.

- | | |
|---------------------|-------------------------|
| 1 Audio 2/R Ausgang | 11 G Ausgang |
| 3 Audio 1/L Ausgang | 15 R oder C Ausgang |
| 4 GND (Erdung) | 17 GND (Erdung) |
| 7 B Ausgang | 19 Video oder Y-Ausgang |
| 8 Status | 21 GND (Erdung) |

Audio-Ausgang

Ausgangspegel
 Bei Audiosignalausgabe 200 mVrms (1 kHz, -20 dB)
 Anzahl der Kanäle 2
 Buchsen Cinchbuchse

Audioausgang (Mehrkanal / L, R, C, SW, LS, RS)

Ausgangspegel
 Bei Audiosignalausgabe 200 mVrms (1 kHz, -20 dB)
 Anzahl der Kanäle 6
 Buchsen Cinchbuchse

Kenndaten für Digital-Audiosignale

Frequenzgang 4 Hz bis 44 kHz (DVD fs: 96 kHz)
 4 Hz bis 88 kHz (Audio-DVD fs: 192 kHz)
 Rauschabstand 125 dB
 Dynamikbereich 110 dB
 Gesamtklirrfaktor 0,00095 %
 Gleichlaufschwankungen
 An der Meßgrenze (±0,001 % W. PEAK) oder niedriger

Digitalausgang

Optischer Digitalausgang Optische Digital-Ausgangsbuchse
 Koaxiale Digital-Ausgangsbuchse Cinchbuchse

Zubehör

- | | |
|------------------------------|---|
| Audio/Video-Kabel | 1 |
| Systemsteuerkabel | 1 |
| Fernbedienung | 1 |
| Mignonzellen (Größe AA, R6P) | 2 |
| Netzkabel | 1 |
| Bedienungsanleitung | 1 |
| Garantiekarte | 1 |

Hinweis: Das Recht zu Änderungen an Daten und Design dieses Produkts ohne Vorankündigung bleibt vorbehalten.

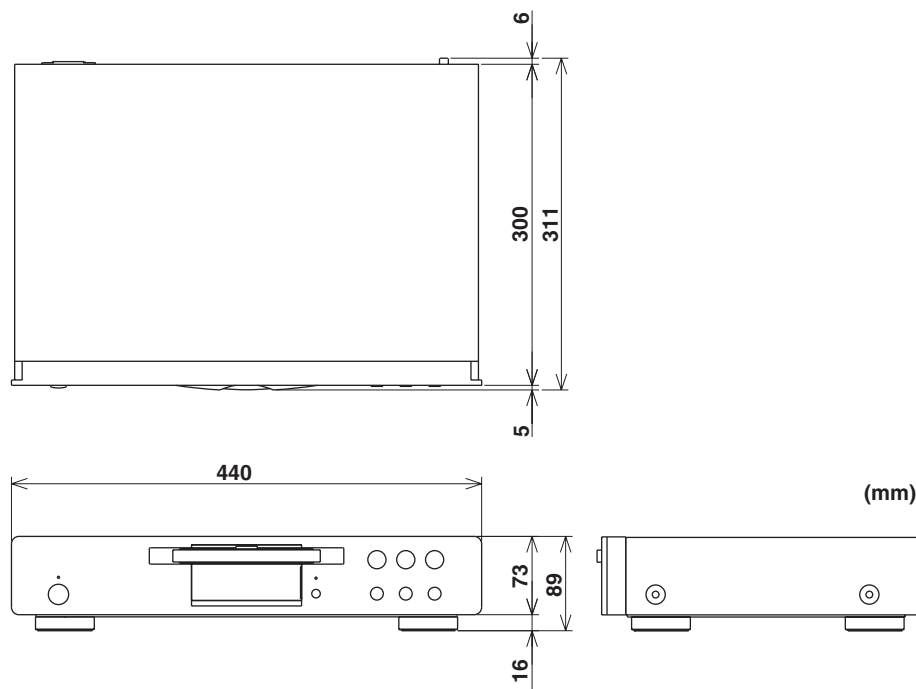

Dati tecnici

Informazioni generali

Impianto DVD-Video, DVD-Audio, DVD-R/RW, Video-CD, Super Audio CD, CD e file MP3
 Alimentazione A c.a. a 230 V, 50 Hz
 Consumo 19 W
 Peso 6,5 kg
 Dimensioni 440 x 89 x 311 (L x A x P) mm
 Temperatura operativa da +5°C a +35°C
 Umidità da 5% a 85% (senza condensa)

Uscite S-Video

Y (luminanza) - Livello di uscita 1 Vp-p (75 Ω)
 C (colore) - Livello di uscita 286 mVp-p (75 Ω)
 Jack jack S-VIDEO

Uscite video (due uscite separate)

Livello di uscita 1 Vp-p (75 Ω)
 Jack Jack RCA

Uscita Component video (Y, C_B/P_B, C_R/P_R)

Livello uscita Y: 1,0 Vp-p (75 Ω)
 C_B/P_B, C_R/P_R: 0,7 Vp-p (75 Ω)
 Jack Jack RCA
 Spina jack per l'Uscita Video DVI-D compatibilità TMDS per DVI-D a 24 spinotti (solo per collegamento singolo)

Assegnazione piedini connettore a 21 piedini

Uscita del connettore AV connettore a 21 spinotti
 Questo connettore fornisce i segnali audio e video ad un televisore o monitor a colori compatibile.

20 18 16 14 12 10 8 6 4 2

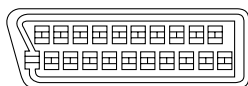

21 19 17 15 13 11 9 7 5 3 1

PIEDINO n.

1	Audio 2/uscita audio destra	11	G uscita
3	Audio 1/uscita audio sinistra	15	R o C uscita
4	Massa	17	Massa
7	B uscita	19	Uscita video o uscita Y
8	Stato	21	Massa

Uscita audio

Livello di uscita
 Durante l'emissione audio 200 mVrms (1 kHz, -20 dB)
 Numero di canali 2
 Jack Jack RCA

Uscita audio (multicanale / L, R, C, SW, LS, RS)

Livello di uscita
 Durante l'emissione audio 200 mVrms (1 kHz, -20 dB)
 Numero di canali 6
 Jack Jack RCA

Caratteristiche audio digitale

Risposta in frequenza
 da 4 Hz a 44 kHz (freq. campionamento DVD: 96 kHz)
 da 4 Hz a 88 kHz (freq. campionamento DVD-Audio: 192 kHz)
 Rapporto S/R 125 dB
 Gamma dinamica 110 dB
 Distorsione armonica complessiva 0,00095 %
 Wow & flutter Valore massimo misurabile (±0,001% a vantaggio di picco) o inferiore

Uscita digitale

Uscita digitale ottica Jack digitale ottico
 Uscita digitale coassiale Jack RCA

Accessori

Cavo audio/video 1
 Cavo di controllo del sistema 1
 Telecomando 1
 Batterie a secco "AA" (R6P) 2
 Cavo di alimentazione 1
 Istruzioni per l'uso 1
 Foglio di garanzia 1

Nota: Il design e i dati tecnici di questo prodotto sono soggetti a modifiche senza preavviso originate da ulteriori sviluppi del prodotto.

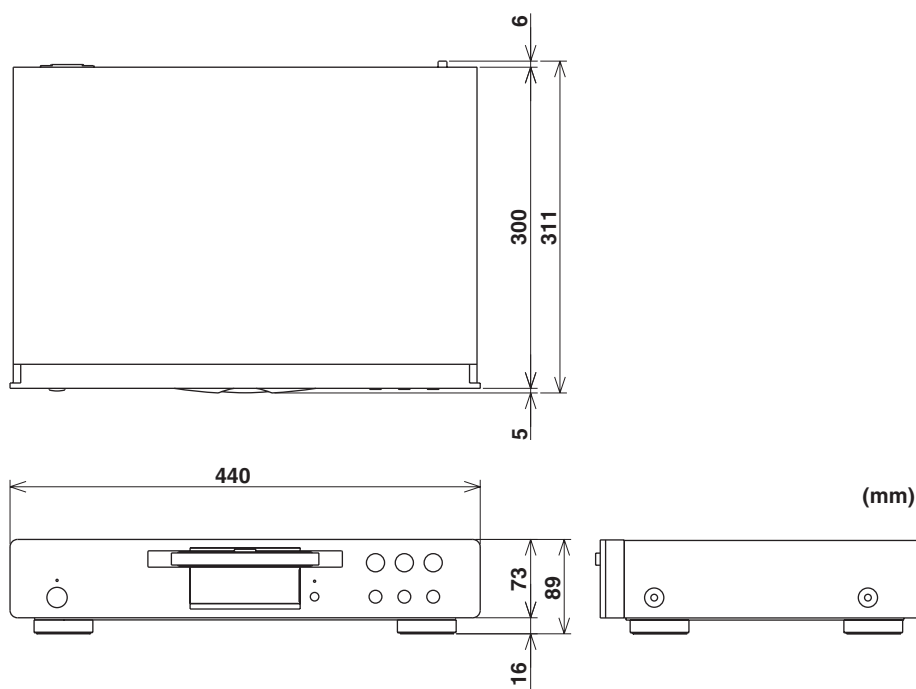





www.marantz.com

You can find your nearest authorized distributor or dealer on our website.

JAPAN	Marantz Japan, Inc.	35-1 Sagami Ohno 7-Chome, Sagamihara-shi, Kanagawa 228-8505, Japan
U.S.A.	Marantz America, Inc.	1100 Maplewood Drive, Itasca, IL 60143, U.S.A.
EUROPE	Marantz Europe B.V.	P.O. Box 8744, 5605 LS Eindhoven, The Netherlands

marantz[®] is a registered trademark.

