

marantz®

Lector de CD
CD5005

Quick Start Guide

Kurzanleitung

Guide de démarrage rapide

Guida all'avvio rapido

Guía de inicio rápido

Beknopte handleiding

Snabbstartsguide

Краткое руководство пользователя

Skrócona instrukcja obsługi

ENGLISH

DEUTSCH

FRANÇAIS

ITALIANO

ESPAÑOL

NEDERLANDS

SVENSKA

РУССКИЙ

POLSKI

Bienvenido

Gracias por elegir un reproductor de CD Marantz. En esta guía encontrará instrucciones paso a paso que le ayudarán a configurar su reproductor de CD.

No devuelva esta unidad a la tienda, solicite asistencia.









Si necesita ayuda... :

Si necesita más ayuda para solucionar algún problema, póngase en contacto con el servicio de atención al cliente de Marantz en su región.

Para obtener más información, consulte la página principal de Marantz. www.marantz.com

Antes de empezar

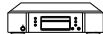
Contenido de la caja

Guía de inicio rápido		Mando a distancia	
Manual del usuario		Pilas R03/AAA	
Instrucciones de seguridad		Cable de audio	
Reproductor de CD		Cable de conector del mando a distancia	
Cable de alimentación			



Tenga en cuenta que las ilustraciones de este manual se ofrecen con fines explicativos y pueden no corresponderse con la unidad real.

Configuración

El proceso de configuración consta de cinco pasos.

- 1** Colocar las pilas en el mando a distancia
- 2** Conecte el reproductor de CD al amplificador
- 3** Enchufe el cable de alimentación en una alimentación de la toma de corriente
- 4** Conecte la alimentación del reproductor de CD
- 5** Inicie la reproducción desde un CD

1 Colocar las pilas en el mando a distancia

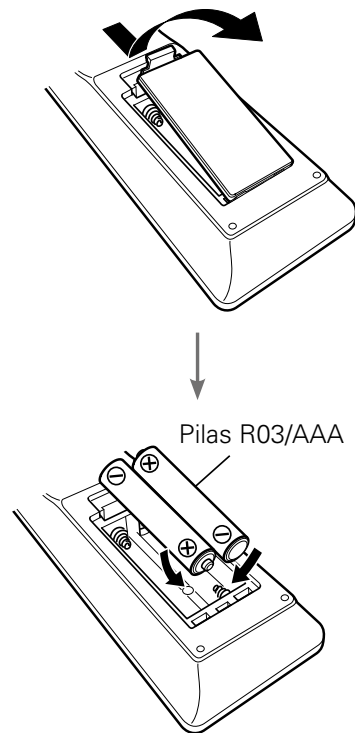

2 Conecte el reproductor de CD al amplificador

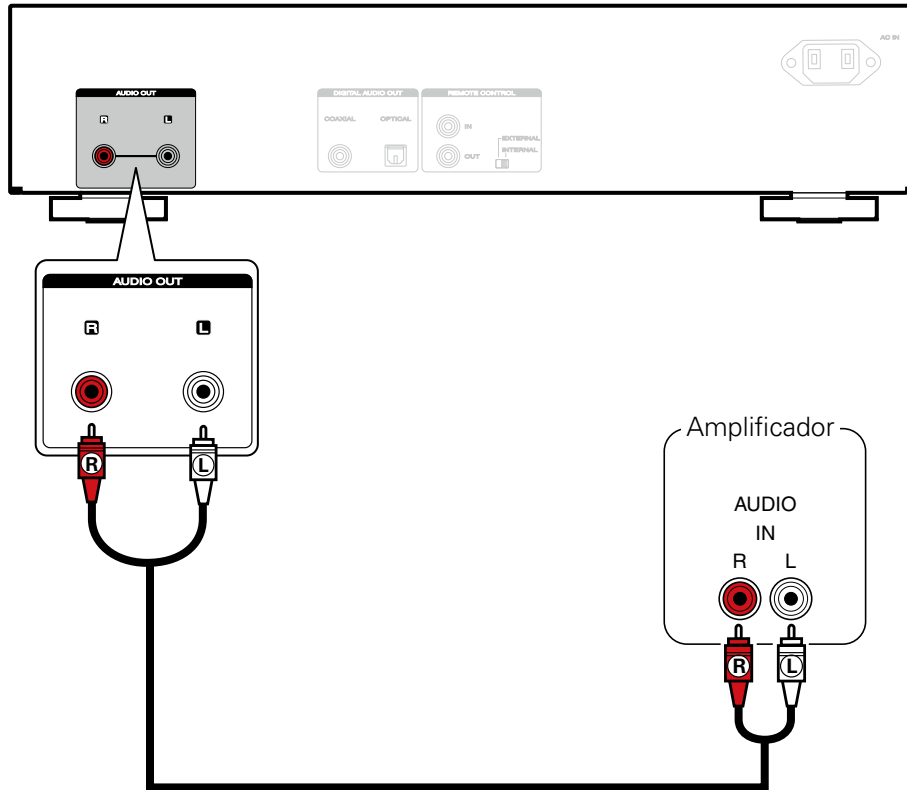

3 Enchufe el cable de alimentación en una alimentación de la toma de corriente

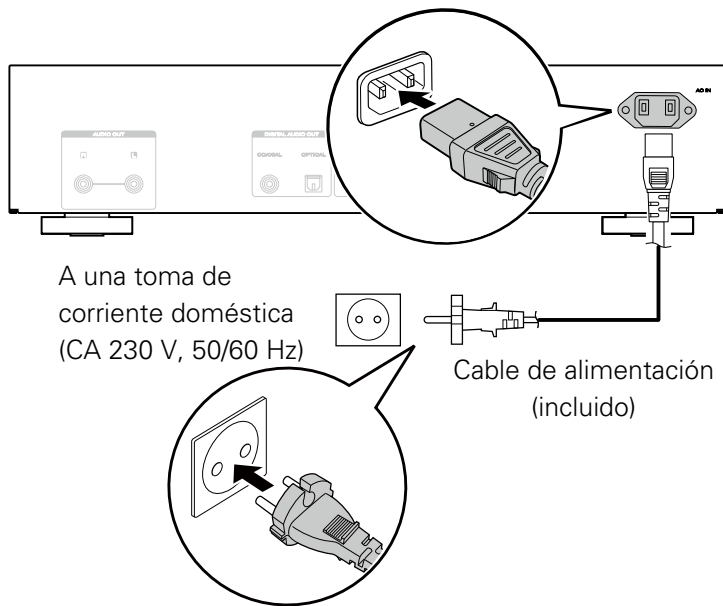

4 Conecte la alimentación del reproductor de CD

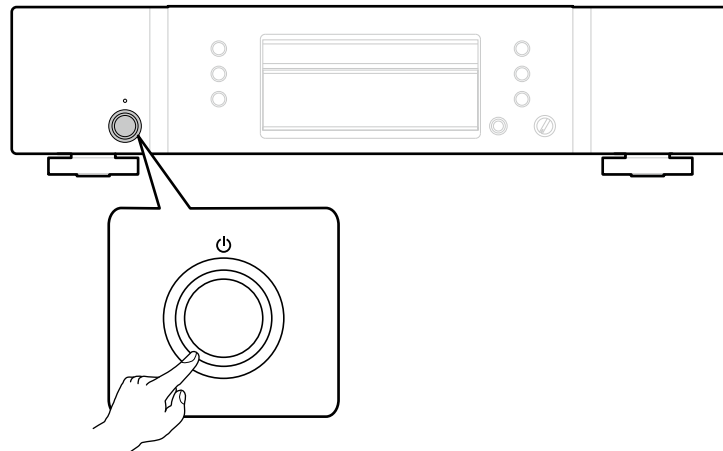

5 Inicie la reproducción desde un CD

► Reproducción desde un CD

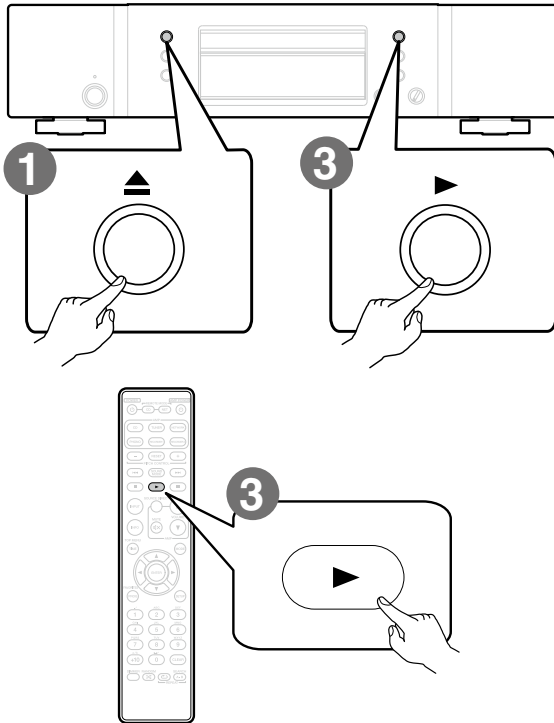

1 Pulse ▲ para abrir la bandeja de disco.

2 Coloque el CD en la bandeja de disco.

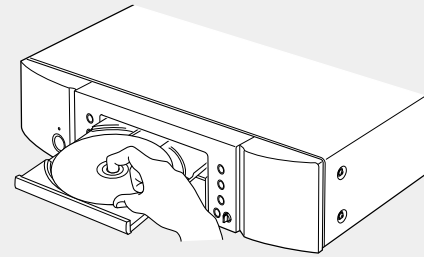

3 Pulse ►.
Comienza la reproducción.

Manual del usuario

Por favor consulte estos manuales para más detalles acerca de la instalación y funcionamiento del reproductor de CD y sus características.

Manual Web

Para leerlo en su tablet u ordenador, por favor consulte el Manual Web en internet.

manuals.marantz.com/CD5005/EU/ES/



Este Manual Web está optimizado para tablets y dispositivos móviles.

Manual Web

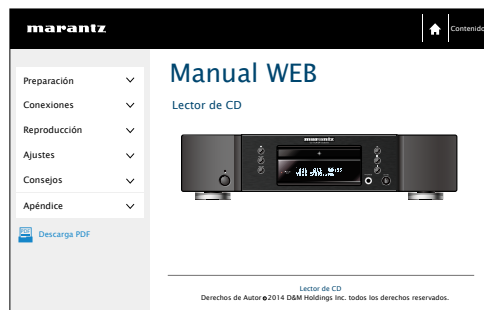

Manual PDF

Para leer el manual de usuario en su ordenador o para imprimirlo, por favor utilice el CD-ROM incluido o seleccione el enlace "Descargar PDF" del Manual Web.

1

Introduzca el disco en el PC.

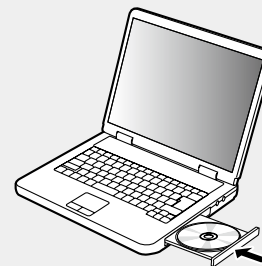

2

Siga las instrucciones de la pantalla o haga doble clic en el archivo PDF.

www.marantz.com

You can find your nearest authorized distributor or dealer on our website.

marantz[®] is a registered trademark.

D&M Holdings Inc.
Printed in China 5411 11171 00AM